

Поддать пару?

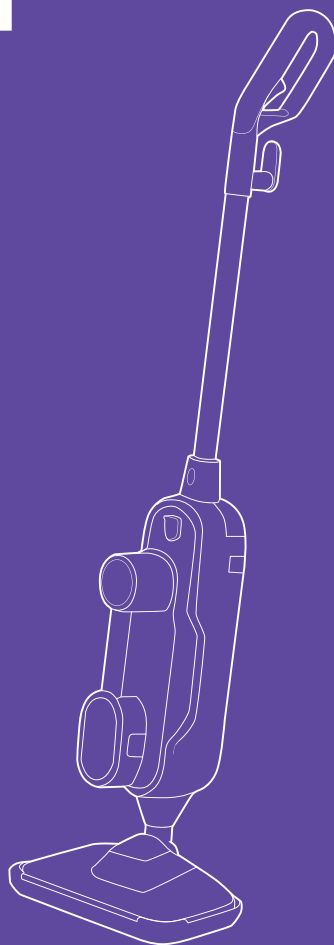

Паровая
швабра «2 в 1»
КТ-1018

Если у вас возникнут трудности с использованием нашей техники, перед обращением в магазин просим позвонить на горячую линию Kitfort:

8-800-775-56-87

(пн-пт с 9:30 до 17:30 по московскому времени)

info@kitfort.ru

Мы расскажем про особенности работы прибора и проконсультируем по любым другим вопросам

Содержание

Общие сведения.....	4
Комплектация	5
Устройство паровой швабры	6
Подготовка к работе и использование	8
Чистка и обслуживание паровой швабры	18
Уход и хранение.....	19
Устранение неполадок	19
Технические характеристики	22
Меры предосторожности	24
Другие товары Kitfort.....	26

Общие сведения

Паровая швабра «2 в 1» КТ-1018 — универсальное устройство, которое поможет избавиться от пыли и грязи с помощью мощной струи пара, а также продезинфицирует обрабатываемую поверхность. Устройство оснащено резервуаром для воды емкостью 300 мл, что позволяет производить непрерывную уборку до 19 минут.

Принцип действия паровой швабры основан на воздействии горячего пара на загрязнения. Пар проникает внутрь загрязнения, размягчая и растворяя его, а затем с помощью тряпки частички грязи смываются. Высокая температура пара способствует процессу очистки. Нерастворимое в воде загрязнение (например, жировое отложение) удаляется аналогичным образом: под действием высокой температуры пара оно размягчается, а пар вместе с механическим воздействием на загрязнение превращает его в эмульсию, состоящую из мелких частичек загрязнения и воды. Эта эмульсия затем может быть легко удалена тряпкой. Во время работы паровой швабры вода из резервуара, проходя через фильтр для смягчения воды, подается в бойлер помпой (водяным насосом). Для паровой швабры не нужны чистящие средства, поэтому она станет идеальным решением для уборки дома для аллергиков. Однако с помощью паровой швабры КТ-1018 можно проводить очистку пола и с моющим средством, для этого устройство оснащено резервуаром для моющего средства емкостью 150 мл. В комплекте есть рамка для ковра, которая обеспечивает легкое скольжение щетки для пола по ковру.

Конструкция «2 в 1» предусматривает наличие ручного модуля, который удобно использовать с насадками. С помощью насадок легко отмыть окна, почистить шторы и мягкую мебель. Скребок, латунная и нейлоновые щетки эффективно очищают сложные загрязнения с помощью механического воздействия. Для очистки окон, зеркал и кафельной плитки используется скребок для стекла с резиновой вставкой. В комплекте есть насадка для отпаривания с тряпкой для отпаривания, чтобы отпаривать одежду и чистить обивку мягкой мебели. Ворсовая щетка используется, чтобы счищать шерсть с отпариваемых вещей. Струйная и угловая насадки помогут очистить щели и углы. Благодаря наличию парового шланга есть возможность добраться и очистить труднодоступные места.

Три уровня подачи пара позволят настраивать интенсивность выходящего пара. Это очень удобно при очистке разных типов поверхностей с разным уровнем загрязнения. Чем сильнее загрязнение, тем больше пара потребуется.

Паровая швабра обладает функцией вертикальной парковки и большим углом наклона при уборке, который поможет легко убирать пространство под мебелью. Напольная щетка закреплена на специальном шаровом шарнире с наклоном в двух плоскостях, что делает швабру очень маневренной и облегчает уборку. На паровой швабре предусмотрены держатели для шнура.

Комплектация

1. Паровая швабра — 1 шт.
 - Удлинительная ручка — 1 шт.
 - Корпус — 1 шт.
 - Ручной модуль — 1 шт.*
 - Резервуар для моющего средства — 1 шт.*
 - Крышка резервуара для моющего средства с уплотнительным кольцом — 1 шт.
 - Резервуар для воды — 1 шт.**
 - Фильтр для смягчения воды с уплотнительным кольцом — 1 шт.**
 - Щетка для пола — 1 шт.
2. Тряпка для пола — 1 шт.
3. Рамка для ковра — 1 шт.
4. Паровой шланг с уплотнительным кольцом — 1 шт.
5. Струйная насадка с уплотнительным кольцом — 1 шт.
6. Насадка для отпаривания — 1 шт.
7. Тряпка для отпаривания — 1 шт.
8. Скребок для стекла с резиновой вставкой — 1 шт.
9. Ворсовая щетка — 1 шт.
10. Угловая насадка — 1 шт.
11. Скребок — 1 шт.
12. Круглая нейлоновая щетка — 1 шт.
13. Плоская нейлоновая щетка — 1 шт.
14. Круглая латунная щетка — 1 шт.
15. Руководство по эксплуатации — 1 шт.
16. Коллекционный магнит — 1 шт.***

*с завода могут быть установлены в корпус

**с завода могут быть установлены в ручной модуль

***опционально

Устройство паровой швабры

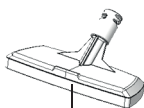
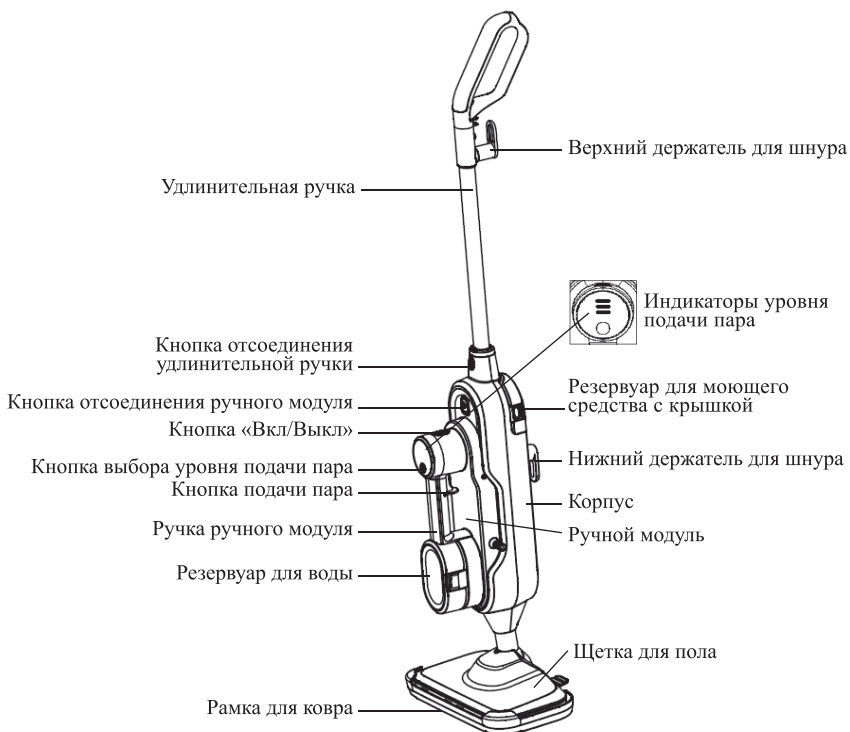

Насадка для отпаривания

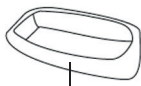

Тряпка для отпаривания

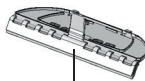

Скребок для стекла с резиновой вставкой

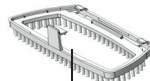

Ворсовая щетка



Круглая латунная щетка



Круглая нейлоновая щетка



Угловая насадка



Плоская нейлоновая щетка



Скребок



Струйная насадка с уплотнительным кольцом

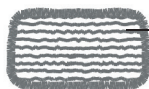

Тряпка для пола

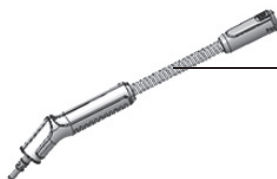

Паровой шланг с уплотнительным кольцом

Принцип работы паровой швабры достаточно прост. Вода из резервуара проходит через фильтр для смягчения воды и подается помпой (водяным насосом) в заранее прогретый до высокой температуры бойлер. В бойлере вода моментально преобразуется в пар и выходит из сопла.

Кнопка «Вкл/Выкл» включает и выключает устройство.

Кнопка выбора уровня подачи пара циклически переключает уровни подачи пара. Паровая швабра имеет 3 уровня подачи пара. По умолчанию выбран максимальный уровень подачи пара. Горит верхний индикатор — максимальная подача пара для очистки сильно загрязненных поверхностей, горит средний индикатор — средняя подача пара, горит нижний индикатор — минимальная подача пара для очистки деликатных поверхностей.

Нажатие с удерживанием **кнопки подачи пара** включает подачу пара при использовании ручного модуля паровой швабры. Отпустите кнопку подачи пара, чтобы остановить подачу пара. Работу помпы слышно во время работы паровой швабры (звук работы маленького мотора).

Удлинительная ручка подсоединяется к корпусу паровой швабры и используется при мытье пола.

Щетка для пола оснащена липучками для закрепления **тряпки для пола**. Щетка для пола может вращаться в двух плоскостях.

Рамка для ковра облегчает скольжение щетки для пола по ковру и предотвращает сползание тряпки.

Струйная и угловая насадки предназначены для очистки углов, плинтусов, щелей между плитками и других узких мест.

Паровой шланг облегчает чистку за счет своей гибкости и помогает добраться до труднодоступных мест.

Скребок, латунная и нейлоновые щетки нужны для удаления стойких загрязнений в случае, когда требуется применить механическое воздействие. Круглые щетки используются для очистки столешниц, дверных ручек, смесителей, кафеля, холодильников, спортивного инвентаря, игрушек. Плоская нейлоновая щетка удобна для уборки радиаторных батарей и решетчатых поверхностей.

Примечание. Используйте латунную и нейлоновые щетки аккуратно, не прилагайте усилий, т.к. ворс нагревается от горячего пара и может деформироваться.

На **насадку для отпаривания** надевается **тряпка для отпаривания, ворсовая щетка** или **скребок для стекла с резиновой вставкой**. Тряпка для отпаривания используется для отпаривания одежды и чистки обивки мягкой мебели. Ворсовая щетка помогает счищать шерсть с отпариваемых вещей, а скребок для стекла с резиновой вставкой применяется для чистки окон, зеркал, душевых кабинок, кафеля и других гладких поверхностей.

Подготовка к работе и использование

Подготовка к работе

Достаньте паровую швабру и все насадки, удалите все упаковочные материалы. Если паровая швабра приобретена в холодное время года, перед использованием оставьте ее на 1–2 часа при комнатной температуре.

Сборка паровой швабры

1. Установите фильтр для смягчения воды в ручной модуль паровой швабры так, чтобы выступ с уплотнительным кольцом вошел в углубление в ручном модуле.

Примечание. Фильтр может быть уже установлен.

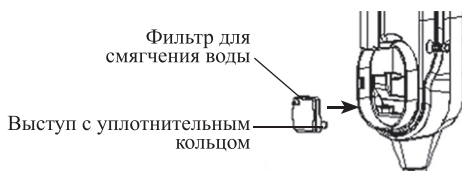

2. Залейте воду в резервуар для воды и установите его в ручной модуль до щелчка. Заглушка на резервуаре для воды должна находиться снизу.

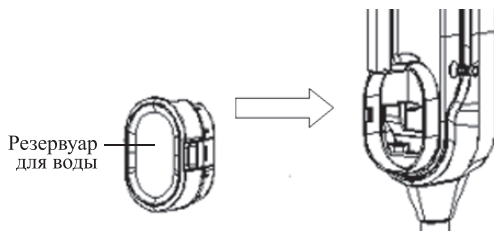

3. Установите ручной модуль в корпус до упора. Убедитесь, что ручной модуль плотно прижат к корпусу.

Примечание. Ручной модуль может быть уже установлен.

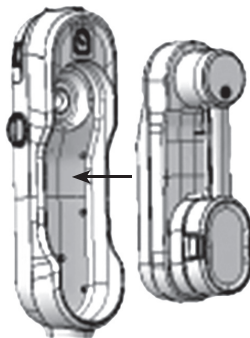

4. Заполните резервуар для моющего средства и установите его в корпус до щелчка.

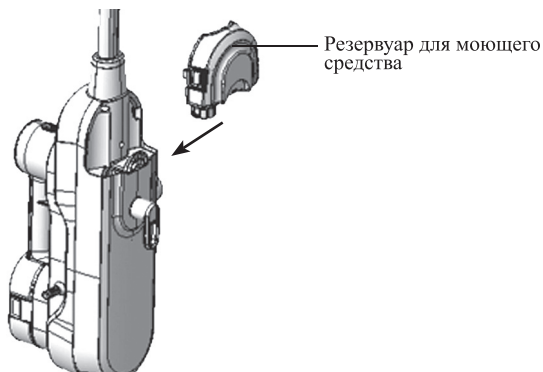

5. Вставьте паровое сопло корпуса в напольную щетку до фиксации, при этом кнопка отсоединения напольной щетки должна полностью погрузиться в отверстие на корпусе паровой швабры. Щетка для пола может вращаться в двух плоскостях.

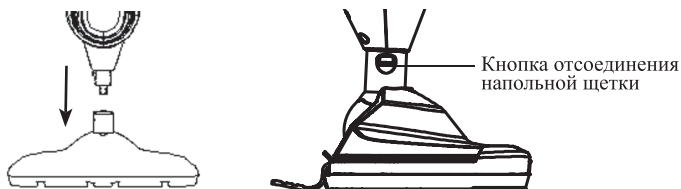

6. Положите прилагаемую тряпку для пола на пол моющей стороной к полу и прикрепите ее ко дну напольной щетки, прижав сверху щеткой.
7. При мытье ковровых покрытий установите рамку для ковра поверх щетки для пола с надетой тряпкой.
8. Вставьте удлинительную ручку в устройство до щелчка.
9. Поставьте паровую швабру на пол и наклоните удлинительную ручку вперед до упора, чтобы зафиксировать положение вертикальной парковки. Придерживайте ногой щетку для пола и отклоните удлинительную ручку назад, прилагая немного усилий, чтобы вывести паровую швабру из положения вертикальной парковки.

Примечание. Не оставляйте паровую швабру в положении вертикальной парковки с включенной подачей пара или мокрой тряпкой.

Как залить воду

1. Убедитесь, что устройство отключено от сети перед заполнением водой резервуара.
2. Нажмите на фиксаторы резервуара для воды и снимите его, потянув в сторону от ручного модуля.

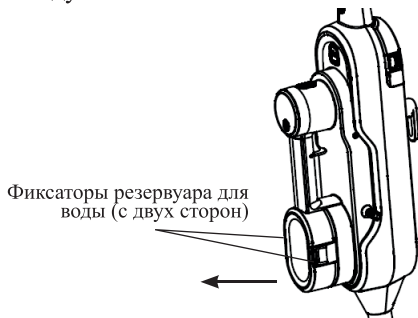

3. Откройте заглушку резервуара для воды, потянув ее вверх.

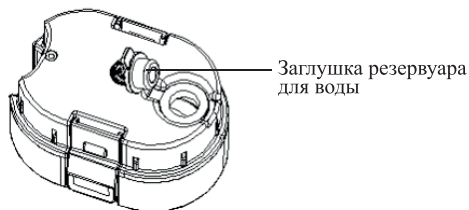

4. Залейте воду в резервуар для воды. Температура воды не должна превышать 45 °С. Не заливайте в резервуар для воды никакие иные жидкости и средства кроме воды.
5. Закройте резервуар для воды заглушкой. Убедитесь, что заглушка плотно прилегает к резервуару для воды во избежание утечки воды через неплотно закрытую заглушку.

Примечание. В резервуаре для воды на конце патрубка для забора воды предусмотрен специальный шарик. Шарик падает в сторону наклона паровой швабры и соответственно в область скопления воды. При любом наклоне паровой швабры шарик будет перемещаться и биться о стенки резервуара для воды. Это нормально и предусмотрено конструкцией прибора: так вам не придется контролировать угол наклона швабры, чтобы обеспечить патрубку доступ к воде.

6. Поместите резервуар для воды в ручной модуль до щелчка. Заглушка на резервуаре для воды должна находиться снизу.

Примечание. Если во время использования паровой швабры в резервуаре закончилась вода, то выключите устройство и отключите от сети электропитания, и только после этого долейте воду в резервуар.

Как залить моющее средство

1. Убедитесь, что устройство отключено от сети.
2. Нажмите на фиксаторы резервуара для моющего средства и снимите его, потянув вверх от корпуса.

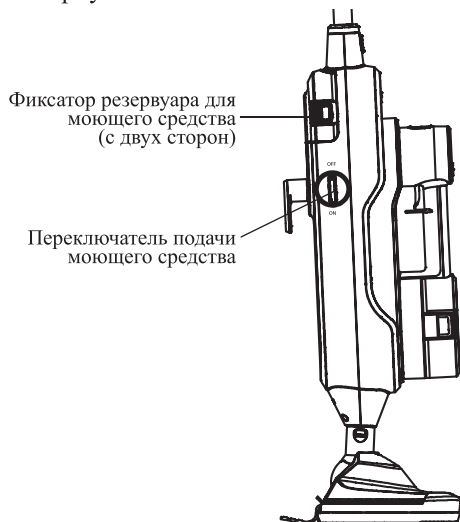

3. Поверните крышку резервуара против часовой стрелки до упора и вытащите ее.

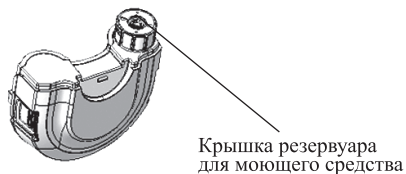

4. Смешайте моющее средство с водой в отношении 1 к 3 и залейте получившийся раствор в резервуар для моющего средства.
5. Вставьте крышку в резервуар для моющего средства и поверните ее по часовой стрелке до упора.
6. Поместите резервуар для моющего средства в корпус до щелчка.

Примечание. Когда вы перевернете резервуар для моющего средства, из него может вылиться несколько капель мыльного раствора, это нормально и не является неисправностью.

7. Чтобы проводить очистку пола с использованием моющего средства, поверните переключатель подачи моющего средства по часовой стрелке до упора — моющее средство будет поступать на тряпку для пола.



8. Если вы не хотите использовать моющее средство, поверните переключатель подачи моющего средства против часовой стрелки до упора — моющее средство не будет поступать на тряпку для пола.

Примечание. Не используйте моющее средство при чистке ковра.

Разборка паровой швабры

1. Убедитесь, что паровая швабра выключена и отключена от сети.
2. Если вы пользовались рамкой для ковра, снимите ее. Для этого нажмите ногой на выступ на рамке для ковра и потяните паровую швабру в сторону.

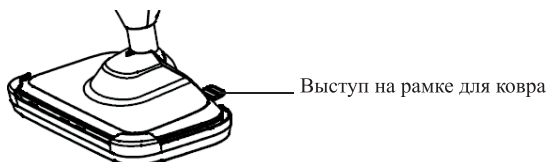

3. Снимите тряпку с напольной щетки.
4. Отсоедините напольную щетку, нажав на кнопку отсоединения на щетке и потянув щетку в сторону. Для удобства отсоединения щетки поставьте паровую швабру на пол, прижмите щетку ногой к полу, одной рукой нажмите на кнопку отсоединения щетки, другой рукой потяните паровую швабру вверх.



5. Отсоедините удлинительную ручку от корпуса. Для этого нажмите на кнопку отсоединения удлинительной ручки на корпусе и потяните удлинительную ручку вверх, придерживая при этом корпус устройства.
6. Отсоедините ручной модуль от корпуса. Для этого нажмите на кнопку отсоединения ручного модуля и потяните его за ручку в сторону.

Установка насадок

Ручной модуль можно отсоединить от корпуса и использовать как пароочиститель. Для этого нажмите на кнопку отсоединения ручного модуля и потяните его за ручку в сторону.

Вы можете использовать ручной модуль без насадок. Но с насадками качество уборки улучшится, а процесс уборки станет легче. Насадка для отпаривания, латунная и нейлоновые щетки, скребок и угловая насадка надеваются на струйную насадку.

Установите струйную насадку или шланг на сопло ручного модуля так, чтобы значок стрелки на струйной насадке или шланге совпал со значком стрелки на ручном модуле. После этого поверните струйную насадку или шланг по часовой стрелке до упора так, чтобы кнопка отсоединения на насадке или шланге находилась напротив значка стрелки на ручном модуле.

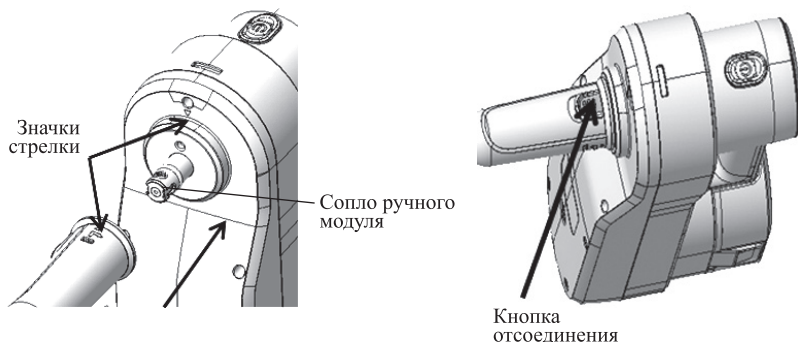

Чтобы снять струйную насадку или шланг с ручного модуля, передвиньте кнопку отсоединения на себя, поверните струйную насадку или шланг против часовой стрелки так, чтобы значок стрелки на струйной насадке или шланге совпал со значком стрелки на ручном модуле, и потяните струйную насадку или шланг в сторону.

Если вы хотите использовать шланг с насадками, то установите на него струйную насадку. Для этого наденьте струйную насадку на сопло шланга так, чтобы значок стрелки на струйной насадке находился сверху, и поверните струйную насадку по часовой стрелке до упора. При использовании шланга следите, чтобы он не перегибался и не перекручивался, это может привести к ухудшению подачи пара. Чтобы снять струйную насадку с шланга, передвиньте кнопку отсоединения на себя, поверните струйную насадку против часовой стрелки и потяните ее в сторону от шланга.

Для подсоединения насадки для отпаривания, латунной и нейлоновых щеток, скребка или угловой насадки наденьте насадку на струйную насадку до упора и поверните ее по часовой стрелке до фиксации. Насадки можно подсоединить в одном из двух положений, например плоскую нейлоновую щетку — ворсом вверх или вниз. Чтобы отсоединить насадку, поверните ее против часовой стрелки и потяните в сторону от струйной насадки.

При отпаривании и чистке обивки мягкой мебели наденьте на насадку для отпаривания тряпку для отпаривания: в тряпку будет впитываться конденсат, который в противном случае попадет на отпариваемую ткань, а при чистке обивки мебели тряпка впитает в себя удаляемые загрязнения.

Наденьте на насадку для отпаривания ворсовую щетку, чтобы очистить вещи от шерсти. Для присоединения ворсовой щетки к насадке для отпаривания вставьте выступы на щетке в петли на насадке для отпаривания, затем, отогнув фиксатор на щетке, приклоните насадку для отпаривания к ворсовой щетке. Чтобы снять ворсовую щетку, отогните фиксатор на ворсовой щетке и вытащите выступы на щетке из петель на насадке для отпаривания.



Для очистки гладких поверхностей используйте насадку для отпаривания, прикрепив к ней скребок для стекла с резиновой вставкой. Чтобы присоединить скребок для стекла с резиновой вставкой на насадку для отпаривания, вставьте выступы на скребке в петли на насадке, затем, отогнув фиксатор на скребке, приклоните насадку к скребку. Чтобы снять скребок для стекла с резиновой вставкой, отогните фиксатор на скребке и вытащите выступы на скребке из петель на насадке для отпаривания.

Примечание. Не используйте скребок для стекла без резиновой вставки.

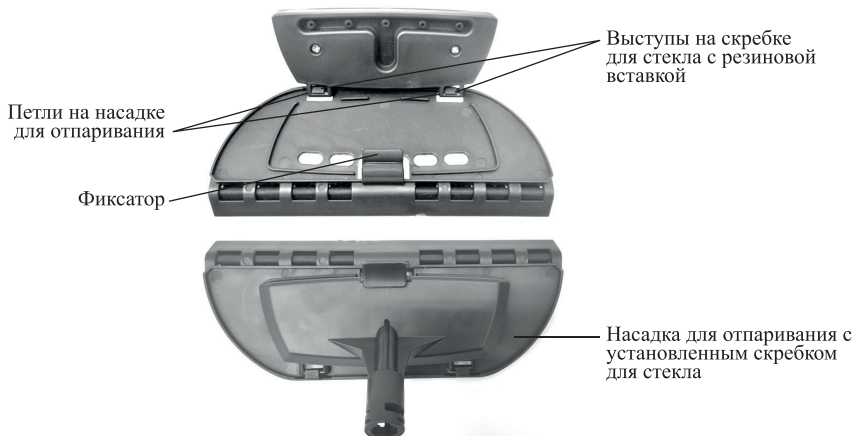

Перед очисткой окна, зеркала и других гладких поверхностей сначала обработайте их с помощью пара, не прислоняя насадку для отпаривания со скребком для стекла к области, нуждающейся в очистке. Таким образом вы прогреете оконное стекло, чтобы оно не треснуло от резкого перепада температур, если проводите очистку при отрицательных температурах снаружи (зимой). Затем отключите подачу пара. После этого прижмите насадку скребком к верхней части окна или зеркала и постепенно опускайте скребок вниз. Вниз подстелите тряпку или салфетку для сбора сгоняемой скребком воды.

Использование паровой швабры

1. Соберите паровую швабру, как описано в главе «Сборка паровой швабры».
2. Налейте воду в резервуар для воды, как описано в главе «Как залить воду».
3. При необходимости заполните резервуар для моющего средства, как описано в главе «Как залить моющее средство». Поверните переключатель моющего средства по часовой стрелке до упора, чтобы включить подачу моющего средства, или поверните переключатель моющего средства против часовой стрелки до упора, чтобы отключить подачу моющего средства.
4. Подключите паровую швабру к сети электропитания.
5. Для включения паровой швабры нажмите на кнопку «Вкл/Выкл». Верхний индикатор будет мигать во время нагрева бойлера. Бойлер будет прогреваться примерно в течение 30 секунд. Когда индикатор перестанет мигать, паровая швабра будет готова к использованию. Подача пара начнется автоматически.

Примечание. В зависимости от начальной температуры воды и окружающей температуры воздуха время нагрева может измениться.

6. Нажимайте на кнопку выбора уровня подачи пара, чтобы выбрать желаемый уровень подачи пара.
7. Если в резервуаре для воды закончилась вода, выключите паровую швабру, нажав на кнопку «Вкл/Выкл», и отключите устройство от сети. После этого достаньте резервуар для воды и долейте в него воду.
8. Если в резервуаре для моющего средства закончилось моющее средство, выключите паровую швабру, нажав на кнопку «Вкл/Выкл», и отключите устройство от сети. После этого достаньте резервуар для моющего средства и долейте в него моющее средство.
9. По окончании работы выключите устройство, нажав на кнопку «Вкл/Выкл», и отключите его от сети электропитания.

Примечание. Если вы проводили очистку с использованием моющего средства, то перед выключением паровой швабры поверните переключатель моющего средства против часовой стрелки до упора, чтобы отключить подачу моющего средства, и подавайте пар еще 1–2 минуты, чтобы из сопел на щетке для пола вышли остатки моющего средства.

10. Снимите тряпку для пола с напольной щетки. Постирайте тряпку либо прополощите ее в чистой воде в зависимости от уровня загрязнения и высушите. Не оставляйте паровую швабру с мокрой тряпкой на напольной щетке.

11. Вытащите резервуар для воды и слейте из него остатки воды.

Примечание. Во время использования паровой швабры возможен небольшой люфт. Это нормально и не является неисправностью устройства.

Внимание! Не роняйте швабру. Из-за ударов составные части швабры могут повредиться.

Использование ручного модуля

1. Чтобы достать ручной модуль, нажмите на кнопку отсоединения ручного модуля на корпусе и потяните ручной модуль за ручку в сторону.
2. Подсоедините струйную насадку или шланг и при необходимости закрепите на них одну из насадок, как описано в главе «Установка насадок».
3. Налейте воду в резервуар для воды, как описано в главе «Как залить воду».
4. Подключите паровую швабру к сети электропитания.
5. Для включения паровой швабры нажмите на кнопку «Вкл/Выкл». Верхний индикатор будет мигать во время нагрева бойлера. Бойлер будет прогреваться примерно в течение 30 секунд. Когда индикатор перестанет мигать, паровая швабра будет готова к использованию.

Примечание. В зависимости от начальной температуры воды и окружающей температуры воздуха время нагрева может измениться.

6. Нажимайте на кнопку выбора уровня подачи пара, чтобы установить желаемый уровень подачи пара.
7. Для включения подачи пара нажмите и удерживайте кнопку подачи пара.
8. Чтобы остановить выход пара, отпустите кнопку подачи пара.
9. Если в резервуаре закончилась вода, выключите паровую швабру, нажав на кнопку «Вкл/Выкл», и отключите устройство от сети. После этого достаньте резервуар для воды и долейте в него воду.
10. По окончании работы выключите устройство, нажав на кнопку «Вкл/Выкл», и отключите его от сети электропитания.
11. Вытащите резервуар для воды и слейте из него остатки воды.

Советы

Не заливайте в резервуар для воды чистящие средства и другие добавки. В бойлере вода выпаривается, а осадки от чистящих средств остаются. Со временем отложения будут скапливаться в бойлере в значительном объеме. Это затруднит образование пара и может привести к поломке.

Перед мытьем пола рекомендуется его подмести или пропылесосить для удаления пыли и частиц грязи.

При мытье пола перемещайте прибор равномерными возвратно-поступательными движениями, отталкивая его от себя и притягивая обратно. Двигайтесь назад, чтобы не наступать на уже вымытый пол.

Тряпка для пола собирает воду при мытье пола. Однако в зависимости от особенностей поверхности пола и заданной интенсивности подачи пара на полу может остаться немного влаги. В этом случае рекомендуется дать полу высохнуть естественным путем. Высыхание можно ускорить с помощью вентилятора, направив его на требуемую область. Грубые текстурированные полы могут порвать или повредить тряпку для пола.

Чувствительные к влаге напольные покрытия, такие как ламинат, под воздействием пара могут повредиться. Для таких покрытий рекомендуем использовать минимальный уровень подачи пара. Также обратите внимание, есть ли на вашем ламинате маркировка «аqua». Обычно водоотталкивающими свойствами наделяются покрытия классов от 32. Важным условием применения паровой швабры для мытья ламинированного пола является качество укладки элементов покрытия: на стыках не должно быть щелей. Замковые крепления должны быть обработаны воском, обеспечивающим надежную герметизацию. Перед использованием паровой швабры рекомендуется протестировать воздействие пара на небольшом малозаметном участке ламината: за шкафом или между креслами.

Для чистки промежутков (щелей) между кафельной плиткой используйте паровую швабру со струйной насадкой или шлангом, также вы можете присоединить к ним угловую насадку. Использовать для этих целей латунную или нейлоновые щетки не рекомендуется, т.к. они могут удалить затирку. Поднесите насадку паровой швабры под углом в 30–60 градусов вплотную к щели, включите подачу пара и медленно передвигайте его вперед вдоль щели. По окончании чистки удалите с помощью тряпки загрязнения с окружающей поверхности. Таким же образом производите чистку промежутков между напольной плиткой, а также любых других щелей и узких мест.

Чем ближе паровое сопло к загрязненному месту, тем лучше чистящий эффект, поскольку самая высокая температура пара обеспечивается на выходе из парового сопла. Поэтому при чистке старайтесь располагать паровое сопло насадок как можно ближе к очищаемой поверхности.

Для дезинфекции поверхности удерживайте паровое сопло на расстоянии не более 1,5 см от поверхности и обрабатывайте ее паром в течение как минимум 5 секунд. Такая обработка очень эффективно убивает микробов и бактерий.

После очистки паром протрите обработанную паром поверхность бумажной салфеткой или губкой, чтобы удалить отставшую грязь. Рекомендуется протереть поверхность, пока она еще не высохла. Соблюдайте осторожность, протирая металлические поверхности, так как после обработки паром они могут быть горячими.

Для удаления стойких загрязнений только силы струи пара может быть недостаточно, используйте латунную или нейлоновые щетки, скребок для усиления механического воздействия. При использовании щеток не прилагайте чрезмерного усилия, чтобы не смять ворс щеток и не повредить насадки.

По окончании уборки снимайте тряпку с напольной щетки. Тогда пол под прибором не будет отсыревать от влажной тряпки.

Рекомендуется после уборки выливать остатки воды из резервуара для воды.

В регионах страны разный уровень жесткости воды. В воде могут быть соли жесткости и другие растворенные минералы. В бойлере вода выпаривается, а осадки остаются. Если солей в воде мало и вода мягкая, то хлопья накипи будут периодически осыпаться со стенок бойлера и выходить вместе с паром. Если в воде много солей, в том числе солей жесткости, то минеральные отложения будут скапливаться в бойлере в значительном объеме. Это затруднит образование пара и может привести к поломке устройства, несмотря на наличие фильтра для смягчения воды. Хлопья накипи могут засорить клапаны и патрубки. Поэтому рекомендуется использовать фильтрованную кипяченую или дистиллированную воду комнатной температуры

для уменьшения образования накипи и отложения солей.

Обычные кувшинные фильтры не удаляют из воды минералы и соли. С этой задачей справляются специальные деминерализационные фильтры. К тому же при постоянном использовании простой очищенной воды резервуар для воды может покрываться плесенью или слизью от цветущей органики.

Если вы хотите использовать бутилированную питьевую воду, узнайте ее общую минерализацию (обычно указывается на этикетке) и сравните ее с показателями для водопроводной воды (их можно найти на сайте водоснабжающей организации или в интернете). Как правило, минерализация бутилированной воды составляет 100–400 мг/л. Может оказаться, что вода из-под крана имеет минерализацию в несколько раз меньшую, так что использование бутилированной воды увеличит образование накипи.

Чистка и обслуживание паровой швабры

Протирайте паровую швабру влажной, а затем сухой тканью. Периодически промывайте резервуар для воды. Не допускайте застаивания воды в резервуаре.

Тряпки можно стирать в стиральной машине в теплой воде. Не используйте средство для полоскания и кондиционер, чтобы тряпки хорошо впитывали загрязнения.

Внимание! Запрещается держать паровую швабру на морозе!

После пользования паровой шваброй в помпе и водоподводящих патрубках остается вода, которая при отрицательных температурах может замерзнуть и повредить помпу или водоподводящие трубки. В этом случае гарантия на данные повреждения не распространяется.

При поставке с завода в магазин вода из швабры удалена в достаточном количестве, чтобы не повредить трубки. Однако если шваброй уже пользовались (например, при покупке вы тестировали ее с водой), то вам необходимо учесть этот факт в случае, когда швабра будет затем перевозиться или доставляться до места эксплуатации в зимний период.

Воду из помпы можно удалить следующим способом. Включите швабру, дайте ей прогреться и включите подачу пара. Подождите некоторое время (обычно хватает 2–3 минут), пока вся вода, оставшаяся в патрубках и помпе, будет прокачана, тогда подача пара сама собой прекратится. Затем отключите подачу пара и выключите швабру.

Этот способ не дает полной гарантии удаления всей воды из помпы, тем не менее, он сводит риск повреждения помпы из-за замерзания воды к минимуму.

Фильтр для смягчения воды рассчитан на весь срок службы устройства.

Уход и хранение

При ежедневном использовании и хранении пользуйтесь держателями для шнура. Намотайте на них шнур и прикрепите вилку шнура питания к шнуру, воспользовавшись креплением, расположенным немного ниже вилки шнура питания. Чтобы легко снять шнур, отсоедините вилку от шнура и поверните верхний держатель на 180 градусов.

Перед длительным хранением удалите чистящее средство из резервуара для моющего средства, выливайте остатки воды из резервуара для воды и выпаривайте остатки воды из бойлера, как указано в главе «Чистка и обслуживание паровой швабры». При длительном хранении разберите паровую швабру и храните ее в пакете или коробке для защиты от пыли и грязи в сухом прохладном месте, недоступном для детей.

Устранение неполадок

Устройство не включается, индикатор уровня подачи пара не горит

Возможная причина	Решение
Нет напряжения в сети	Проверьте наличие напряжения в сети

Паровая швабра при работе издает тарахтящие звуки

Возможная причина	Решение
Помпа качает воду в бойлер. Если звуки очень громкие, скорее всего резервуар пуст и помпа качает воздух	Не является неисправностью. Если резервуар пуст — залейте в него воду

Паровая швабра оставляет воду на полу

Возможная причина	Решение
Тряпка слишком мокрая	Снимите ее и отожмите

Моющее средство не поступает на тряпку для пола

Возможная причина	Решение
Переключатель моющего средства находится не в положении включения «ON»	Поверните переключатель подачи моющего средства по часовой стрелке до упора

Паровая швабра оставляет белесоватые пятна полу

Возможная причина	Решение
Вы используете слишком жесткую воду	Используйте деминерализованную или дистиллированную воду
Пол слишком грязный	Проведите повторную уборку

Паровая швабра включена, но подачи пара нет

Возможная причина	Решение
В резервуаре закончилась вода	Добавьте воду в резервуар
После транспортировки и хранения на складе клапан обратного давления в помпе мог пересохнуть и залипнуть	Залейте воду в резервуар для воды, дождитесь нагрева, включите подачу пара и подождите около 10 минут. Если это не помогло, стукните ладонью по корпусу паровой швабры несколько раз, когда помпа работает (звук работы маленького моторчика). Если это не помогло, то впрысните воду в бойлер через отверстие на фильтре, используя шприц. Обратный клапан освободится и смочится водой. Работоспособность паровой швабры восстановится. Больше такой проблемы не возникнет
В резервуаре скопилась накипь или произошло отложение солей	Удалить отложения накипи и солей в бойлере можно только в условиях сервисного центра. Адрес сервисного центра можно посмотреть на сайте kitfort.ru в разделе «Сервис и гарантия»
Если не слышно звука работы помпы, то возможно неисправна помпа или плата управления	Позвоните производителю на горячую линию или обратитесь в сервисный центр
Если при использовании паровой швабры подача пара не начинается автоматически, при этом во время использования ручного модуля при нажатии на кнопку подачи пара пар выходит из сопла, то ручной модуль не полностью погружен в корпус паровой швабры	Плотно прижмите ручной модуль к корпусу

Низкая температура пара

Возможная причина	Решение
<p>При выпуске пара он расширяется и охлаждается, и на выходе парового сопла температура пара понижается примерно до 98 °С. Пар выходит влажным и может содержать небольшое количество конденсата</p> <p>Максимальная температура пара наблюдается на выходе парового сопла. При удалении от парового сопла струя пара смешивается с воздухом и остывает. На расстоянии 30–40 см рука может спокойно терпеть температуру струи, не обжигаясь. При чистке паром паровое сопло насадки расположено близко к очищаемой поверхности, поэтому чистящий эффект максимален</p> <p>Тем не менее, не стоит проверять температуру пара рукой во избежание получения ожогов</p>	<p>Максимальная температура пара наблюдается на выходе парового сопла</p>

Капли воды выходят вместе с паром из парового сопла

Возможная причина	Решение
<p>Пар может конденсироваться в насадках или шланге, затем конденсат увлекается потоком пара и выносится наружу</p>	<p>Это нормальное явление, обусловленное конструкцией паровой швабры и законами физики</p>
<p>При первом использовании патрубки не прогреты до нужного уровня, поэтому в первую минуту возможен выход конденсата вместе с паром</p>	<p>Подождать, через минуту проблема устранилась сама</p>

Паровая швабра падает

Возможная причина	Решение
<p>Из-за особенностей конструкции швабра может упасть во время нахождения в вертикальной парковке, если ее нечаянно задеть</p>	<p>Не роняйте паровую швабру на пол. Из-за ударов о пол внутренние или внешние части швабры могут повредиться, а также может треснуть рукоятка или разбиться резервуар для воды</p>



Внимание! На заводе во время производства паровых швабр их включают и проверяют, поэтому в резервуаре и помпе могут остаться следы воды. Если при покупке вы увидели в резервуаре капли конденсата, это нормально и означает, что паровая швабра была проверена на заводе. Вода из помпы после проверки удаляется. Паровая швабра поставляется с закрытым резервуаром, поэтому остатки воды в ней могут не высохнуть.

Если ваша ситуация не отображена выше, пишите нам на адрес info@kitfort.ru, приложив фотографии или видеофайлы, фиксирующие вашу проблему. Пришлите также фотографию наклейки с серийным номером, расположенную на дне или на задней части корпуса устройства.

По вопросам приобретения расходных материалов или аксессуаров пишите нам на info@kitfort.ru.

Технические характеристики

1. Напряжение: ~220–240 В, 50/60 Гц
2. Мощность: 1300 Вт
3. Класс защиты от поражения электрическим током: I
4. Емкость резервуара для воды: 300 мл
5. Емкость резервуара для моющего средства: 150 мл
6. Время нагрева: 30 с
7. Подача пара паровой швабры:
 - на первом уровне: $15,4 \pm 3$ г/мин
 - на втором уровне: $21,0 \pm 3$ г/мин
 - на третьем уровне: $24,5 \pm 3$ г/мин
8. Подача пара ручного модуля:
 - на первом уровне: $16,5 \pm 3$ г/мин
 - на втором уровне: $23,4 \pm 3$ г/мин
 - на третьем уровне: $28,7 \pm 3$ г/мин
9. Время работы:
 - на первом уровне: 19 ± 3 мин
 - на втором уровне: 15 ± 3 мин
 - на третьем уровне: 12 ± 3 мин
10. Длина шланга: 62 см
11. Длина шнура: 5 м
12. Размер устройства: $300 \times 145 \times 1120$ мм
13. Размер упаковки: $262 \times 227 \times 590$ мм
14. Вес нетто: 3,4 кг
15. Вес брутто: 4,2 кг

Срок службы: 2 года
Срок гарантии: 1 год
Товар сертифицирован



Производитель: Куори Илектрикэл Эплаенсис (Груп) Ко., Лтд. №48 Дивелэпин Рд, Чжоусян Таун, Цыси Сити, Чжэцзян, Китай.

Импортер: ООО «Аэро-Трейд». 197022, г. Санкт-Петербург, Инструментальная ул., д. 3, лит. X, офис 1.

Страна происхождения: Китай.

Уполномоченная организация для принятия претензий на территории РФ:

ООО «Аэро-Трейд». 197022, г. Санкт-Петербург, Инструментальная ул., д. 3, лит. X, офис 1.

Горячая линия производителя: 8-800-775-56-87 (пн-пт с 9:30 до 17:30 по московскому времени), info@kitfort.ru.

Адреса сервисных центров вы можете узнать у оператора горячей линии или на сайте kitfort.ru

Требуется особая утилизация. Во избежание нанесения вреда окружающей среде необходимо отделить данный объект от обычных отходов и утилизировать его наиболее безопасным способом, например, сдать в специальные места по утилизации.

Месяц и год изготовления указаны на нижней стороне упаковочной коробки.

Производитель имеет право на внесение изменений в дизайн, комплектацию, а также в технические характеристики изделия в ходе совершенствования своей продукции без дополнительного уведомления об этих изменениях.

Условия гарантии

Засорение бойлера, патрубков, клапана или резервуара для воды органическими, солевыми или минеральными отложениями не является гарантийным случаем. Во избежание образования отложений требуется использовать дистиллированную воду.

Механическое повреждение корпуса, аксессуаров или составных частей устройства не является гарантийным случаем.

Запрещается добавлять моющие средства в резервуар для воды во избежание его засорения. Случаи засорения резервуара для воды, бойлера, насадок или патрубков моющими средствами не являются гарантийными случаями.

Устройство имеет вертикальную конструкцию, поэтому необходимо с определенной аккуратностью относиться к парковке прибора в вертикальном положении, чтобы не допустить его падения. Падение устройства может привести к различным механическим повреждениям его элементов: сколы и трещины на корпусе, перелом пластика — это все не является гарантийным случаем.

Меры предосторожности

Пожалуйста, внимательно прочтите инструкцию по эксплуатации. Обратите особое внимание на меры предосторожности. Всегда держите инструкцию под рукой.

1. Устройство предназначено для использования в бытовых условиях и может применяться в квартирах, загородных домах, гостиничных номерах, офисах и других подобных местах для непромышленной и некоммерческой эксплуатации.
2. Используйте паровую швабру только по назначению и в соответствии с указаниями, изложенными в данном руководстве. Нецелевое использование устройства будет считаться нарушением условий надлежащей эксплуатации.
3. Перед подключением паровой швабры к электрической розетке убедитесь, что параметры электропитания, указанные на ней, совпадают с параметрами используемого источника питания.
4. Для предотвращения поражения электрическим током не погружайте устройство в воду и другие жидкости.
5. Не переносите прибор, взявшись за шнур питания. Не тяните за шнур питания при отключении вилки от розетки.
6. Не используйте паровую швабру, если шнур питания, вилка или другие части прибора повреждены. Во избежание поражения электрическим током не разбирайте устройство самостоятельно — для его ремонта обратитесь к квалифицированному специалисту. Помните, неправильная сборка устройства повышает опасность поражения электрическим током при эксплуатации.
7. Детям, людям с ограниченными физическими, сенсорными или умственными способностями, а также лицам, не обладающим достаточными знаниями и опытом, разрешается пользоваться прибором только под контролем лиц, ответственных за их безопасность, или после инструктажа по эксплуатации устройства. Не позволяйте детям играть с прибором.
8. Контролируйте работу прибора, когда рядом находятся дети или домашние животные.
9. Не включайте прибор без воды. Это может привести к повреждению устройства.
10. Не оставляйте работающий прибор без присмотра. Выключите его и отключите от сети, если не используете прибор длительное время или перед проведением обслуживания.
11. Корпус прибора может сильно нагреваться во время работы. Не касайтесь горячих поверхностей руками. Будьте осторожны! Возможен риск получения ожога!
12. Устанавливайте прибор только на устойчивую горизонтальную поверхность. Устанавливайте прибор так, чтобы дети не могли случайно дотронуться до горячих поверхностей прибора.
13. Не пытайтесь обойти блокировку включения устройства.
14. Не допускайте падения прибора и не подвергайте его ударам.
15. Храните устройство в недоступных для детей местах.
16. Используйте только предлагаемые производителем аксессуары или комплектующие. Использование иных дополнительных принадлежностей может привести к поломке устройства или получению травм.

17. Прибор имеет нагреваемую поверхность. Лица, не чувствительные к нагреву, должны быть осторожны при пользовании прибором.
18. Если из корпуса устройства вытекает вода, прибором пользоваться нельзя.
19. При повреждении шнура питания его замену во избежание опасности должны производить изготовитель, сервисная служба или подобный квалифицированный персонал.
20. Не добавляйте моющие средства в резервуар для воды.
21. Не направляйте пар на людей, животных, растения или электрические приборы.

IM-1

Другие товары Kitfort



Вертикальный пылесос КТ-586

- 2 в 1: вертикальный и ручной пылесос
- емкость пылесборника: 1,2 л
- мощность: 600 Вт



Увлажнитель воздуха КТ-2810

- таймер от 1 до 10 ч
- емкость резервуара для воды: 4 л
- фильтр для очистки воды

Капучинатор КТ-751

- 4 режима работы
- насадки для смешивания и взбивания
- емкость: 300 мл



Аэрогриль КТ-2219

- 20 программ приготовления
- емкость чаши: 8 л
- мощность: 1400 Вт
- вертел, решетка и корзина



Всегда что-то новенькое!

Kitfort — современный и креативный бренд, который предлагает покупателям не только качественные товары по выгодной цене, но и радует подарками, конкурсами и живым интерактивом! Тысячи пользователей следят за нашими обновлениями и розыгрышами в социальных сетях. Присоединяйтесь к нам и вы!

Приветствуем вас в нашей группе «ВКонтакте»! Каждую неделю мы разыгрываем там десятки призов бытовой техники Kitfort. Участвуйте в морских боях, лотереях, творческих конкурсах и делайте репосты. Адрес группы: vk.com/kitfort

Если вы любите смотреть видео, введите в поиске YouTube: «Kitfort Show» и наслаждайтесь веселыми скетчами на нашем канале. В каждом новом выпуске мы разыгрываем самые популярные товары и новинки компании за комментарии от подписчиков. А содержание видеороликов заставит вас от души посмеяться и стать нашим другом и ценителем того, что мы делаем.

Подписывайтесь и будьте в деле вместе с Kitfort!

info@kitfort.ru

8-800-775-56-87