



Köln

Der Beste Assistent

*Лучший помощник



Только для бытового использования
Тек тұрмыстық пайдалануға арналған

Мойка высокого давления
Жоғары қысымды жуғыш

KHPW 2200SP

RUS

KAZ

РУКОВОДСТВО ПО ЭКСПЛУАТАЦИИ
ПАЙДАЛАНУ БОЙЫНША БАСШЫЛЫҚ

С ЭТОЙ МОДЕЛЬЮ ПОКУПАЮТ:



KTS 59

НАБОР РУЧНОГО ИНСТРУМЕНТА

Шестигранный ключ	16 шт.
Молоток-гвоздодер	1 шт.
Ручка для бит	1 шт.
Двухсторонняя бита	2 шт.
Разводной ключ	1 шт.
Комбинированный гаечный ключ	6 шт.
Комбинированные пассатижи 6"	1 шт.
Тонкогубцы 6"	1 шт.
Переходник с 3/8" на 1/4"	1 шт.
Удлинитель x3 для торцевой головки квадрат 3/8"	1 шт.
Сменная торцевая головка 3/8" 16 мм	1 шт.
Ручка с трещоткой квадрат 3/8"	1 шт.
Торцевая головка квадрат 1/4"	18 шт.
Часовая отвертка	4 шт.
Канцелярский нож	1 шт.
Рулетка 3 м	1 шт.
Футляр с крепежом	1 шт.
Масса с кейсом	3,7 кг
Габаритные размеры	320x370x72 мм



KCO 12/19

КОМПРЕССОР АВТОМОБИЛЬНЫЙ

Напряжение	12 В
Производительность	15 л/мин
Рабочее давление	3 бар
Максимальное давление	4 бар
Максимальный ток потребления	10 А
Диаметр цилиндра	19 мм
Длина воздушного шланга	0,5 м
Длина сетевого кабеля	3 м
Масса	0,7 кг



KBCN 4

ЗАРЯДНОЕ УСТРОЙСТВО

Напряжение сети / Частота	220 В ± 10 % / 50 Гц
Выходное напряжение	12 В
Максимальный выходной ток	4 А
Длина сетевого кабеля	1,5 м
Масса	1,5 кг



KAVC 12/60

ПЫЛЕСОС АВТОМОБИЛЬНЫЙ

Напряжение сети	12 В
Потребляемая мощность	60 Вт
Уровень шума	<80 дБ
Тип уборки	сухая
Длина сетевого кабеля	3 м
Масса	0,4 кг

РУКОВОДСТВО ПО ЭКСПЛУАТАЦИИ

УВАЖАЕМЫЙ ПОКУПАТЕЛЬ!

Мы благодарим Вас за выбор. Вы стали обладателем продукции торговой марки Kölner, которая отличается эргономичным дизайном и высоким качеством исполнения. Мы надеемся, что наша продукция станет Вашим надежным помощником на долгие годы!

Внимательно прочтите это руководство перед использованием оборудования и сохраните для обращения к нему впоследствии!

ОБЩИЕ УКАЗАНИЯ

При покупке изделия в розничной торговой сети требуйте проверки его рабочего состояния, комплектности, наличия штампа торговой организации и даты продажи в гарантийном талоне, являющемся неотъемлемой частью настоящего руководства. Обращаем Ваше внимание на исключительно бытовое назначение данного изделия. (Бытовое назначение подразумевает под собой непрерывное использование в течение 15-20 минут, затем отключение на 5 минут). Применение изделия в профессиональных и коммерческих целях не предусмотрено.

ВНИМАНИЕ!

ДЛЯ ПРЕДОТВРАЩЕНИЯ ОПАСНОСТИ ВОСПЛАМЕНЕНИЯ ИЛИ ПОРАЖЕНИЯ ЭЛЕКТРИЧЕСКИМ ТОКОМ НЕ ПОДВЕРГАЙТЕ ИЗДЕЛИЕ ВОЗДЕЙСТВИЮ ДОЖДЯ ИЛИ ВЛАГИ. ВО ИЗБЕЖАНИЕ ЭЛЕКТРИЧЕСКОГО УДАРА НЕ ПЫТАЙТЕСЬ САМОСТОЯТЕЛЬНО ВСКРЫВАТЬ КОРПУС. ОБРАЩАЙТЕСЬ ЗА ОБСЛУЖИВАНИЕМ ТОЛЬКО В АВТОРИЗОВАННЫЙ СЕРВИСНЫЙ ЦЕНТР.

**НАЗНАЧЕНИЕ ИЗДЕЛИЯ,
ОБЛАСТЬ ПРИМЕНЕНИЯ**

Мойка высокого давления KHPW 2200SP (далее мойка) применяется для очистки от загрязнений дачного инвентаря, ступенек, садовых дорожек, бассейнов, заборов, фасадов зданий, транспортных средств и других поверхностей в рамках бытовых нужд. Электродвигатель мощностью 2200 Вт обеспечивает высокую производительность. Функция самовсасывания обеспечивает стабильный напор даже при минимальном давлении воды на входе мойки. Обращаем Ваше внимание на то, что данная мойка не предназначена для непрерывной и профессиональной работы. Ее использование не по назначению является основанием для отказа в гарантийном ремонте.

**МЕРЫ ПРЕДОСТОРОЖНОСТИ
ПРИ РАБОТЕ С МОЙКОЙ**

1. Не используйте мойку для любых иных целей, кроме указанных в настоящем руководстве.
2. Не допускайте использования мойки неквалифицированными, несовершеннолетними лицами или людьми с недостаточными для использования мойки физическими данными. В случае передачи мойки другим лицам подробно расскажите о правилах ее использования и дайте ознакомиться с настоящим руководством.
3. Запрещено снимать или переделывать какие-либо элементы пистолета-распылителя или мойки.
4. При запуске и работе мойки всегда крепко держите шланг и распылитель.
5. Не допускайте присутствия детей, животных или посторонних в рабочей зоне
6. Запрещено направлять струю воды под высоким давлением на людей и животных. Никогда не подносите руку или пальцы к распылителю во время работы мойки.
7. При использовании моющих средств обеспечьте защиту глаз, кожи и дыхательных путей.
8. Пользуйтесь только пистолетом-распылителем, входящим в комплект поставки.
9. Мойка не предназначена для перекачивания горячей воды. Температура воды не должна превышать 40°C.
10. Не погружайте электрооборудование и отдельные его части в воду или другие жидкости.
11. Не используйте мойку, если есть риск возгорания или взрыва, например, вблизи легковоспламеняющихся жидкостей или газов.
12. Не переносите мойку во включенном состоянии.
13. Убедитесь в том, что параметры сети соответствуют параметрам, указанным на мойке и в настоящем руководстве.
14. Подключайте мойку к сети только после того, как Вы убедитесь, что выключатель находится в положении «Выкл». Всегда полностью разматывайте сетевую кабель мойки перед работой.
15. При работе рекомендуется надевать подходящую одежду, чтобы никакие части не контактировали с оборудованием. Также убедитесь, что на Вас нет ничего, что могло бы помешать работе или вызвать нежелательные последствия.
16. В целях Вашей безопасности настоятельно рекомендуется работать с мойкой, установленной на ровную поверхность.

РУКОВОДСТВО ПО ЭКСПЛУАТАЦИИ

17. Не оставляйте включенную мойку без внимания.
18. Держите сетевой кабель вдали от источника нагрева, масла и острых предметов.
19. При отключении мойки от сети держитесь за штекер сетевого кабеля.
20. Всегда отключайте мойку от сети, когда Вы ее не используете, а также:
 - в случае любых неполадок;
 - перед сменой насадки или чисткой;
 - после окончания работ.
21. Не пользуйтесь мойкой после ее падения или если на ней видны какие-либо следы повреждения. Обратитесь в авторизованный сервисный центр для диагностики или ремонта мойки.
22. При повреждении сетевого кабеля во избежание опасности его должен заменить изготовитель, его агент или аналогичное квалифицированное лицо. Замена сетевого кабеля осуществляется в авторизованном сервисном центре согласно действующему тарифу.
23. Работа и техобслуживание должны осуществляться строго в соответствии с данным руководством.
24. Не используйте чистящие средства, которые могут повредить оборудование (бензин и прочие агрессивные вещества).
25. Не разрешайте детям контактировать с мойкой.

ПРАВИЛА БЕЗОПАСНОГО ИСПОЛЬЗОВАНИЯ МОЙКИ ВЫСОКОГО ДАВЛЕНИЯ

1. Никогда не отсоединяйте шланг от мойки, когда система находится под давлением. Чтобы сбросить давление, отключите электропитание и подачу воды, после чего 2-3 раза нажмите курок пистолета-распылителя.
2. Никогда не распыляйте легковоспламеняющиеся жидкости и не используйте мойку в средах, содержащих горючую пыль, жидкости или пары. Не работайте с мойкой в закрытом помещении или вблизи взрывоопасных объектов. Не распылять на электроприборы и провода
3. Использование нефилтрованной воды или агрессивных химикатов приводит к повреждению мойки, используйте фильтр очистки воды на входе для увеличения срока службы.

ВНИМАНИЕ!

НИ В КОЕМ СЛУЧАЕ НЕ СЛЕДУЕТ ИСПОЛЬЗОВАТЬ МОЙКУ В СОСТОЯНИИ АЛКОГОЛЬНОГО ИЛИ НАРКОТИЧЕСКОГО ОПЬЯНЕНИЯ ИЛИ В ИНЫХ УСЛОВИЯХ, МЕШАЮЩИХ ОБЪЕКТИВНОМУ ВОСПРИЯТИЮ РЕАЛЬНОСТИ, И НЕ СЛЕДУЕТ ДОВЕРЯТЬ МОЙКУ ЛЮДЯМ В ТАКОМ СОСТОЯНИИ ИЛИ В ТАКИХ УСЛОВИЯХ!

СОСТАВНЫЕ ЧАСТИ

1. Выключатель
2. Выходной штуцер для воды
3. Колесо
4. Шланг высокого давления
5. Удлинитель пистолета с соплом
6. Пистолет-распылитель
7. Ручка
8. Сетевой кабель
9. Входной штуцер
10. Емкость для моющих средств

КОМПЛЕКТ ПОСТАВКИ

1. Руководство по эксплуатации
2. Мойка высокого давления
3. Пистолет-распылитель
4. Удлинитель пистолета с соплом
5. Гибкий шланг высокого давления
6. Емкость для моющих средств
7. Переходник
8. Игла для очистки сопла

РУКОВОДСТВО ПО ЭКСПЛУАТАЦИИ

ПОДГОТОВКА РАБОТЕ

1. Установите на мойку кронштейн для крепления принадлежностей, рукоятку и колеса (3).



2. Установите переходник подключения водоснабжения на входной штуцер (9).

ВНИМАНИЕ! Водяной фильтр должен быть всегда установлен на входном штуцере для подачи воды и быть чистым, чтобы задерживать крупные механические примеси, которые могут повредить насос и внешний вид очищаемой поверхности.

3. Подключите шланг высокого давления (4) к выходному штуцеру мойки (2).

4. Подсоедините шланг высокого давления к пистолету-распылителю (6).

5. Вставьте до упора в пистолет удлинитель (5) или емкость для моющих средств (10) в зависимости от выполняемой работы.

6. Подсоедините к мойке шланг водоснабжения через переходник.

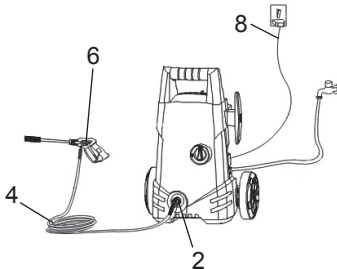

7. Установите мойку на рабочее место. Мойка должна стоять на твердой и ровной

поверхности в вертикальном положении. Во избежание повреждения изделия, никогда не используйте мойку высокого давления, если она имеет поперечный или продольный наклон более 15°.

Для обеспечения эффективной вентиляции, а также для облегчения операций очистки и обслуживания, мойка должна быть установлена таким образом, чтобы вентиляционные отверстия находились на расстоянии не менее 50 см от любых предметов.

8. Перед началом и во время работы следуйте мерам предосторожности, указанным в настоящем руководстве.

ЭКСПЛУАТАЦИЯ

Мойка высокого давления предназначена для работы при температуре окружающей среды от +1 °C до +35 °C и относительной влажности воздуха не более 80%.

Температура воды должна находиться в пределах от +5°C до +40°C.

НАСТРОЙКА ВЕРНОГО МЕХАНИЗМА

Угол распыления из пистолета можно регулировать путем поворачивания распылителя. Это позволяет изменить форму струи с мощной без распыления до верной под углом примерно 60 градусов.

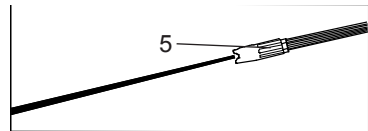

Узкая струя мощно воздействует на рабочую поверхность и обеспечивает максимально глубокую очистку. Будьте предельно осторожны при работе с узкой струей, т.к. она может повредить поверхность.

РУКОВОДСТВО ПО ЭКСПЛУАТАЦИИ

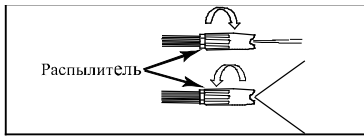

Верное распыление воздействует на более широкую область, что обеспечивает хорошую чистку с меньшим риском повреждения поверхности.

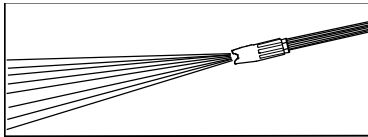

1. Убедитесь в том, что параметры сети соответствуют 220 В ± 10%, 50 Гц.
2. Подключите штекер сетевого кабеля (8) к сети.
3. Переведите выключатель (1) в положение «ВКЛ».
4. Нажмите курок пистолета и начинайте работу. При отжатии курка подача воды под давлением прекращается.
5. По окончании работ переведите выключатель в положение «ВЫКЛ» и отключите штекер сетевого кабеля от сети.
6. Направьте пистолет в безопасное место и 2-3 раза нажмите на курок для сброса давления в системе.

ОЧИСТКА РАСПЫЛИТЕЛЯ

Засорение сопла распылителя приводит к снижению напора воды и пульсации мойки во время работы. Для очистки распылителя:

1. Выключите мойку и отключите штекер сетевого кабеля от сети.
2. Отключите подачу воды. Сбросьте давление в шланге, 2-3 раза нажав курок пистолета.
3. Отключите шланг от пистолета.
4. Переведите сопло распылителя в ре-

жим узкой струи.

5. При помощи специальной иглы очистите сопло распылителя.

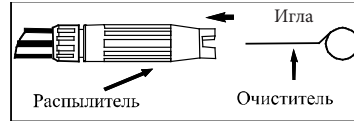

6. Удалите остатки засора путем обратного вливания воды через сопло распылителя.

УГОЛ К ОЧИЩАЕМОЙ ПОВЕРХНОСТИ

При распылении воды на какую-либо поверхность максимальный эффект достигается, когда вода падает на поверхность «отвесно». Однако такой вид воздействия часто вызывает вьедание частиц грязи в поверхность, что препятствует желаемой очистке.

Оптимальный угол распыления воды относительно поверхности составляет 45 градусов.

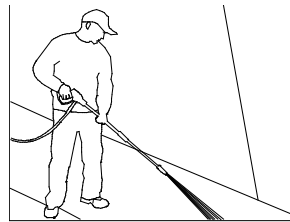

Распыление воды на поверхность под таким углом обеспечивает наиболее благоприятное воздействие вместе с эффективным удалением грязи с поверхности.

РАССТОЯНИЕ ОТ ОЧИЩАЕМОЙ ПОВЕРХНОСТИ

Еще один фактор, определяющий воздействие воды, - расстояние от распылителя до очищаемой поверхности. Сила воздействия воды повышается по

РУКОВОДСТВО ПО ЭКСПЛУАТАЦИИ

мере приближения распылителя к поверхности.

МОЮЩЕЕ СРЕДСТВО

Использование моющих средств ощутимо сократит время очистки и способствует устранению сильных загрязнений. Некоторые моющие средства разработаны специально для моек высокого давления и конкретных задач. Такие средства по плотности приблизительно равны воде. Использование более плотных моющих средств, таких, как хозяйственное мыло, приведет к засорению системы закачки и помешает работе.

Для очистки поверхности нужно нанести на нее моющее средство и дать ему растворить грязь и пыль. На вертикальные поверхности моющее средство следует наносить снизу. Это предотвратит стекание и образование затеков. Промывание под высоким давлением также следует вести снизу вверх. В случае сильных загрязнений в дополнение к использованию моющих средств и высокому давлению можно также пользоваться щеткой.

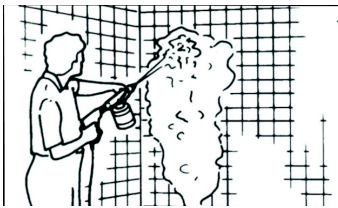

1. Открутите верхнюю часть емкости для моющих средств и наполните ее.
2. Подключите емкость для моющих средств к соплу пистолета распылителя.

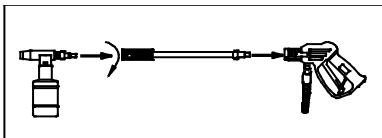

3. Нанесите моющее средство до полного покрытия поверхности, подлежащей очистке.

4. Оставьте моющее средство на поверхности в течение нескольких минут. Не допускайте высыхания моющего средства на очищаемой поверхности.

5. Снимите емкость для моющих средств с распылителя и установите удлинитель с соплом.

6. Очистите поверхность.

ЗАВЕРШЕНИЕ РАБОТЫ

1. Убедитесь, что всё моющее средство из системы удалено.
2. Выключите мойку и отключите сетевой кабель от сети.
3. Отключите подачу воды.
4. Сбросьте давление, нажав курок пистолета-распылителя.

ВНИМАНИЕ! Никогда не выключайте воду до выключения мотора. Возможны серьезные повреждения насоса и/или мотора.

ОСТОРОЖНО! Никогда не отсоединяйте шланг высокого давления от мойки, пока он находится под давлением. Чтобы сбросить давление, отключите мотор и водоснабжение, нажав курок 2-3 раза.

ХРАНЕНИЕ И ТЕХНИЧЕСКОЕ ОБСЛУЖИВАНИЕ

ВНИМАНИЕ! Перед проведением работ по техобслуживанию мойки всегда отключайте сетевой кабель от сети.

ХРАНЕНИЕ

Хранить мойку необходимо в закрытом помещении с естественной вентиляцией, при температуре окружающей среды

РУКОВОДСТВО ПО ЭКСПЛУАТАЦИИ

от +1° до +40 и относительной влажности воздуха не более 80% в месте, недоступном для детей. Запрещено хранить мойку при отрицательных температурах.

ТЕХНИЧЕСКОЕ ОБСЛУЖИВАНИЕ

Очищайте сопло распылителя после каждого использования мойки. После работы протрите мойку, шланг, пистолет, удлинитель, емкость и сетевой кабель мягкой влажной тканью.

СРОК СЛУЖБЫ

Данное изделие при соблюдении всех требований, указанных в настоящем руководстве по эксплуатации должно прослужить не менее 3 лет.

Фирма-производитель обращает внимание покупателей, что при эксплуатации изделия в рамках личных нужд и соблюдений правил пользования, приведенных в данном руководстве по эксплуатации, срок службы изделия может значительно превысить указанный в настоящем руководстве.

УТИЛИЗАЦИЯ

При утилизации пришедшего в негодность изделия примите все меры, чтобы не нанести вреда окружающей среде. Не стоит самостоятельно пытаться утилизировать изделие. Настоятельно рекомендуется обратиться в специальную службу

ГАРАНТИЙНЫЕ УСЛОВИЯ

ВНИМАНИЕ! При покупке изделия требуйте проверки комплектности и исправности, а также правильного заполнения гарантийного талона.

1. Гарантийные обязательства осуществляются при наличии правильно заполненного гарантийного талона с указа-

нием в нем даты продажи, серийного номера, печати (штампа) торгующей организации, подписи продавца. При отсутствии у Вас правильно заполненного гарантийного талона мы будем вынуждены отклонить Ваши претензии по качеству данного изделия.

2. Во избежание недоразумений убедительно просим Вас перед началом работы с изделием внимательно ознакомиться с руководством по эксплуатации.

3. Обращаем Ваше внимание на исключительно бытовое назначение изделия.

4. Правовой основой настоящих гарантийных условий является действующее законодательство Российской Федерации, в частности, последняя редакция Федерального закона «О защите прав потребителей» и Гражданский кодекс Российской Федерации.

5. Гарантийный срок эксплуатации на изделие составляет 12 месяцев. Этот срок исчисляется со дня продажи через розничную сеть.

6. Наши гарантийные обязательства распространяются только на неисправности, выявленные в течение гарантийного

срока, и обусловленные производственными, технологическими и конструктивными дефектами, т. е. допущенными по вине предприятия-изготовителя.

7. Гарантийные обязательства не распространяются:

7.1. На неисправности изделия, возникшие в результате:

- несоблюдения пользователем предписаний руководства по эксплуатации;

- механического повреждения, вызванного внешним или любым другим воздействием;

- применения изделия не по назначению;

- неблагоприятных атмосферных и внешних воздействий на изделие, таких как

РУКОВОДСТВО ПО ЭКСПЛУАТАЦИИ

дождь, снег, повышенная влажность, нагрев, агрессивные среды, несоответствие параметров питающей электросети требованиям руководства по эксплуатации;

- использование принадлежностей, расходных материалов и запчастей, не рекомендованных или не одобренных производителем;
- попадание внутрь изделия инородных предметов или засорения вентиляционных отверстий большим количеством отходов, таких как пыль, грязь и т.п.

7.2. На изделия, подвергавшиеся вскрытию, ремонту или модификации неуполномоченными на то лицами.

7.3. На неисправности, возникшие вследствие ненадлежащего обращения или хранения изделия:

- наличие ржавчины на металлических элементах изделия;
- наличие окислов коллектора;
- обрывы и надрезы сетевого кабеля;
- сколы, царапины, сильные потертости корпуса.

7.4. На неисправности, возникшие в результате перегрузки изделия, повлекшей выход из строя электродвигателя или других узлов и деталей.

К безусловным признакам перегрузки относится:

- деформация или оплавление деталей и узлов изделия;
- появление окалины на коллекторе или угольных щетках;
- одновременный выход из строя ротора и статора электродвигателя;
- потемнение или обугливание изоляции проводов.

7.5. На расходные материалы, сменные детали, узлы, подлежащие периодической замене, такие как угольные щетки, пистолет-распылитель, шланг высокого давления, емкость для моющих средств, шутигер и прочее.

7.6 На изделия без читаемого серийного номера

Обращаем ваше внимание, что доставка изделия в сервисный центр и из него осуществляется конечным потребителем (владельцем) или за его счет.

ВНИМАНИЕ! При покупке изделия требуйте проверки комплектности и исправности, а также правильного заполнения гарантийного талона.

УТИЛИЗАЦИЯ

При утилизации пришедшего в негодность изделия примите все меры, чтобы не нанести вреда окружающей среде. Не стоит самостоятельно пытаться утилизировать изделие. Настоятельно рекомендуется обратиться в специальную службу

На детали и узлы, замененные при ремонте в авторизованном сервисном центре, предоставляется гарантия 3 месяца. Техническое освидетельствование инструмента на предмет установления гарантийного случая производится только в авторизованном сервисном центре.

ШУМОВИБРАЦИОННЫЕ ХАРАКТЕРИСТИКИ

Шумовибрационные характеристики соответствуют европейским стандартам

Шум	Вибрация
LpA: 78dB(A)	<2.5 m/s ²
LwA: 87dB(A)	

Фирма-производитель оставляет за собой право вносить в конструкцию и комплектацию изменения, не ухудшающие эксплуатационные качества товара.

РУКОВОДСТВО ПО ЭКСПЛУАТАЦИИ

Список сервисных центров можно узнать у продавца или на сайте www.kolner-tools.com.

Импортер/уполномоченная организация на принятие претензий:

ООО «Союз»

Адрес: 432006, Россия, г. Ульяновск, ул. Локомотивная, 14

Сделано в КНР

Изготовитель: ЧЖЕЦЗЯН АНЛУ КЛИНИНГ МАШИНЕРИ КОРПОРЕЙШН ЛИМИТЕД 190 ИНДАСТРИ РОАД, ЦЗИНЬ ЦЯО ЛУ ЭРЕА, ТАЙЧЖОУ, КИТАЙ

Дата изготовления указана на серийном номере. В соответствии со стандартом изготовителя серийный номер содержит: номер заказа / месяц и год изготовления / порядковый номер изделия.



ТЕХНИЧЕСКИЕ ХАРАКТЕРИСТИКИ

Напряжение сети/частота	220 В \pm 10% / 50 Гц
Потребляемая мощность	2200 Вт
Рабочее давление	100 Бар
Максимальное давление	150 Бар
Рабочий расход жидкости	420 л/ч
Длина шланга	5 м
Максимальная температура воды	40 °С
Длина сетевого кабеля	5 м
Класс защиты	IPX5
Масса	5,5 кг
Срок службы	3 года

ПАЙДАЛАНУ БОЙЫНША БАСШЫЛЫҚ

Жоғары қысымды жуғыш KHPW 2200SP саяжай құрал-саймандарын, сатыларды, бақ жолдарын, хауыздарды, қоршауларды, көлік құралдарын және тұрмыстық мұқтаждықтардың аясындағы басқа да беттерді ластанулардан тазалау үшін қолданылады. Сіздің назарыңызды аталған жуғыштың үздіксіз және кәсіби жұмыстарға арналмағанына аударамыз. Оны тағайындалуы бойынша қолданбау кепілдемелік жөндеуден бас тартудың негіздемесі болып табылады.

САҚТЫҚ ШАРАЛАРЫ

1. Аталған бұйымды осы нұсқаулықта аталғандардан басқа кез келген мақсаттар үшін қолданбаңыз.
2. Бұйымды біліксіз, көмелеттік жасқа толмаған немесе бұйымды қолдануға физикалық қабілеттері жеткіліксіз тұлғалардың қолдануларына жол бермеңіз. Бұйымды басқа тұлғаларға берген жағдайда оны қолдану ережелері жөнінде толығырақ айтыңыз және аталған нұсқаулықпен таныстырыңыз.
3. Бұйымды немесе оның жекелей бөліктерін суға немесе басқа да сұйықтықтарға батырмаңыз.
4. Бұйымды егер жану немесе жарылыс қаупі бар болған жағдайда, мәселен, тез жанғыш сұйықтықтар мен газдардың маңында қолданбаңыз.
5. Бұйымды оның негізгі тұтқасынан ұстай отырып жылжытыңыз.
6. Бұйымды іске қосулы күйде жылжытпаңыз.
7. Тапанша-бүріккіштің қандай да болмасын элементтерін немесе жабдықтарды шешуге немесе өзгертуге тыйым салынады.
8. Жұмыс аймағында балалардың, жануарлардың немесе бөгде тұлғалардың болуларына жол бермеңіз.
9. Желі параметрлерінің бұйымда және аталған нұсқаулықта көрсетілген параметрлерге сәйкес екендіктеріне көз жеткізіңіз.
10. Бұйымды желіге ажыратқыш «Сөнд» күйінде тұрғандығына көз жеткізгеннен кейін ғана қосыңыз.
11. Бұйыммен жұмыс жасау кезінде жеке қорғаныс құралдарын қолданыңыз. Қажет болған жағдайда арнайы қолғаптарды, көзілдіріктерді және құлаққаптарды қолданыңыз.
12. Жұмыс жасау кезінде ешбір бөліктері бұйыммен жанаспайтын-дай қолайлы киімді кию ұсынылады. Сонымен бірге Сізде қажетсіз салдарларды шақыратын немесе жұмысқа кедергі жасай алатын ештеңе жоқ екендігіне көз жеткізіңіз.
13. Жуғышты іске қосу және жұмыс жасау кезінде құбыршек пен бүріккішті берік ұстаңыз.
14. Жоғары қысымдағы судың ағысын адамдарға және жануарларға бағыттауға тыйым салынады. Жуғыш жұмыс істеп тұрған кезде ешқашан қолыңызды немесе саусақтарыңызды бүріккішке жақындатпаңыз.
15. Жуғыш құралдарды қолдану кезінде көздерді, тері мен тыныс алу жолдарын қорғаныспен қамтамасыз етіңіз.
16. Жеткізілімнің жиынтығына кіретін тапанша-бүріккішті ғана қолданыңыз.
17. Жуғыш ыстық суды қайта айдауға арналмаған. Судың температурасы 40°C аспауы керек.
18. Іске қосулы бұйымды назарсыз қалдырмаңыз.
19. Желілік кабельдің бұйым арқылы

ПАЙДАЛАНУ БОЙЫНША БАСШЫЛЫҚ

- өңделуші бетке тиіп кетуін болдырмаңыз.
20. Желілік кабельді қызу, май және өткір заттардың көздерінен алыс ұстаңыз.
 21. Бұйыммен жұмыс жасау кезінде жерге тұйықталған заттармен жанаспаңыз (мәселен, құбыр желілеріне, жылыту радиаторларына, газ плиталарына, тоңазытқышқа).
 22. Бұйымды желіден ажырату үшін желілік кабельдің істікшесінен ұстаңыз.
 23. Жүйе қысымның әсерінде болған кезде ешқашан құбыршекті жуғыштан ажыратпаңыз. Қысымды тастау үшін, электр қуат беру көзін және судың берілуін ажыратыңыз, содан кейін 2-3 рет тапанша-бүріккіштің шүріппесін басыңыз.
 24. Ешқашан тез жанатын сұйықтықты тозаңдатпаңыз және жуғышты жанғыш шандардан, сұйықтықтардан және булардан тұратын ортада қолданбаңыз. Жуғышпен жабық бөлмеде немесе жарылыс қаупі бар нысандардың маңында жұмыс істеменіз. Электр құралдары мен жетектеріне бүрікпеңіз.
 25. Сүзілмеген суды немесе агрессивтік химиялық заттектерді пайдалану жуғыштың бүлінуіне әкеліп соқтыруы мүмкін, қызметтік мерзімін ұзарту үшін кіріс жолында су тазалаушы сүзгіні қолданыңыз.
 26. Сіздің бұйымды қолданбаған кезіңізде оны әрдайым электр желісінен ажыратып отырыңыз, сонымен қатар:
 - кез келген ақаулықтар кезінде;
 - құрал-сайманын ауыстырудың немесе тазалаудың алдында;
 - жұмыс аяқталғаннан кейін.
 27. Бұйымды оны құлап қалғаннан кейін немесе егер онда бүлінудің қандай да болмасын іздері көрінсе қолданбаңыз. Диагностика мен жөндеу үшін авторландырылған сервистік орталықпен хабарласыңыз.
 28. Желілік кабель бүлінген жағдайда қауіп-қатерге жол бермеу үшін оны дайындаушы, оның агенті немесе аналогтік білікті тұлға ауыстыруы керек. Желілік кабельді ауыстыру қолданыстағы тарифке сай авторландырылған сервистік орталықта жүзеге асырылады.
 29. Жөндеу және техқызметкөрсету аталған нұсқаулыққа қатаң сәйкес жүзеге асырылуы керек.
 30. Жөндеу және техқызметкөрсету үшін тек авторландырылған сервистік орталықтарға жүгініңіз.
 31. Бұйымды бұлдіруі мүмкін жуғыш заттарды қолданбаңыз (бензин немесе басқа да агрессивтік заттар).
 32. Балаларға бұйымға жанасуға рұқсат бермеңіз.

НАЗАР АУДАРЫҢЫЗДАР!

АТАЛҒАН БҰЙЫМДЫ АЛКОГОЛЬДІК НЕМЕСЕ ЕСІРТКІЛІК МАСАЙҒАН КҮЙДЕ НЕМЕСЕ ШЫНДЫҚТЫ ОБЪЕКТИВТІ ҚАБЫЛДАУҒА КЕДЕРГІЖАСАЙТЫН БАСҚА ДА ШАРТТАРДА ҚОЛДАНУҒА ТЫЙЫМ САЛЫНАДЫ, ЖӘНЕ БҰЙЫМДЫ ОСЫНДАЙ ЖАҒДАЙЛАРДАҒЫ ЖӘНЕ ШАРТТАРДАҒЫ АДАМДАРҒА СЕНИП ТАПСЫРУҒА БОЛМАЙДЫ!

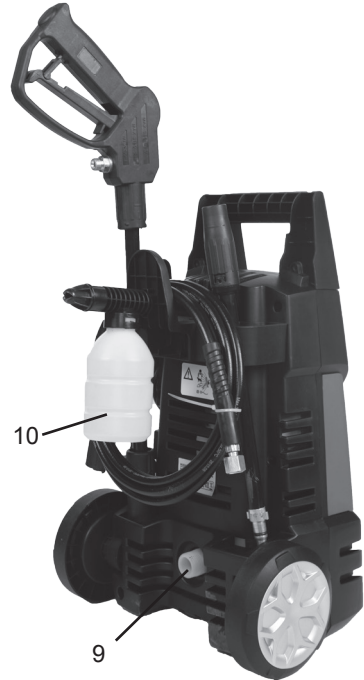
ПАЙДАЛАНУ БОЙЫНША БАСШЫЛЫҚ

ҚҰРАМДАС БӨЛІКТЕРІ

1. Ажыратқыш
2. Суға арналған шығыс келтеқосқыш
3. Доңғалақ
4. Жоғары қысымды иілгіш құбыршек
5. Тапаншаны шүмекпен ұзартқыш
6. Тапанша-бүріккіш
7. Тұтқа
8. Желілік кабель
9. Кіріс келтеқосқыш
10. Доңғалақ

ЖЕТКІЗУ ЖИЫНТЫҒЫ

1. Пайдалану бойынша басшылық
2. Жоғары қысымды жуғыш
3. Тапанша-бүріккіш
4. Тапаншаны шүмекпен ұзартқыш
5. Жоғары қысымды иілгіш құбыршек
6. Жуғыш құралдарға арналған ыдыс
7. Жалғастырғыш тетік
8. Шүмекті тазалауға арналған ине

ПАЙДАЛАНУ БОЙЫНША БАСШЫЛЫҚ

ЖҰМЫСҚА ДАЙЫНДАУ

1. Жуғышқа керек-жарақтарды, тұтқаны және доңғалақты бекіту үшін тіреуішті орнатыңыз (3).



2. Келтеқосқышқа сумен жабдықтауды қосу үшін жалғастырғыш тетікті орнатыңыз (9).

3. Жоғары қысымды құбыршекті (4) жуғыштың шығыс келтеқосқышына қосыңыз (2).

4. Жоғары қысымды құбыршекті тапанша-бүріккішке қосыңыз (6).

5. Тапаншаға ұзартқышты (5) немесе атқарылатын жұмысқа байланысты жуғыш құралдарға арналған ыдысты (10) қойыңыз.

6. Жуғышқа сумен жабдықтау құбыршегін жалғастырғыш тетік арқылы қосыңыз.

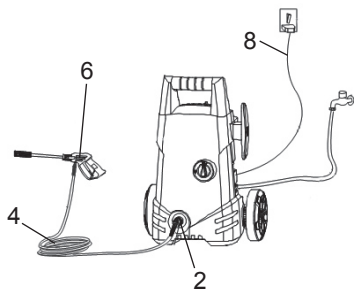

7. Жуғышты жұмыс орнын орнатыңыз. Жуғыш қатты және тегіс бетте тік күйде тұруы керек.

Бұйымның бүлінуіне жол бермеу үшін, егер онда 15° артық көлденең немесе бойлық еңкею болса ешқашан жоғары қысымды жуғышты қолданбаңыз.

Тиімді желдетумен қамтамасыз ету үшін, сонымен қатар тазалау және қызмет көрсету амалдарын жеңілдету үшін жуғыш желдету саңылауы кез келген заттардан кем дегенде 50 см қашықтықта орналасатындай етіп орнатылуы керек.

ПАЙДАЛАНУ

Жоғары қысымды жуғыш +1°C-тан +35°C-қа дейінгі қоршаған ортаның температурасы кезінде және 80%-ға дейінгі салыстырмалы ылғалдылықта жұмыс жасауға арналған.

ЖЕЛПУШ МЕХАНИЗМДІ ТЕҢШЕУ

Тапаншаның бүрку бұрышын бүріккішті бұру жолымен реттеуге болады. Бұл ағыстың пішінін қуатты бүркүсіз желпуішке дейін шамамен 60 градус бұрышы бойынша өзгертуге мүмкіндік береді.

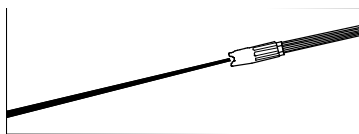

Қысаң ағыс жұмыс бетіне күшті әсер етеді және тазалаудың максималды тереңдігімен қамтамасыз етеді.

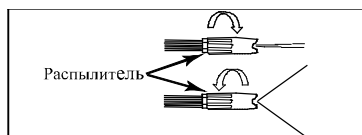

Қысаң ағыспен жұмыс жасау кезінде аса сақ болыңыз, себебі ол бетті бүлдіруі мүмкін.

ПАЙДАЛАНУ БОЙЫНША БАСШЫЛЫҚ

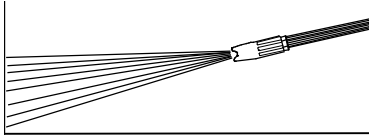

1. Желі параметрлерінің $220 \text{ В} \pm 10 \%$, 50 Гц сәйкес екендіктеріне көз жеткізіңіз.
2. Желілік кабельдің істікшесін (8) желіге қосыңыз.
3. Ажыратқышты (1) «ҚОС» күйіне ауыстырыңыз.
4. Тапаншаның шүріппесін басыңыз және жұмысты бастаңыз. Шүріппені қысу кезінде қысыммен су беру тоқтатылады.
5. Жұмыс аяқталғаннан кейін ажыратқышты «СӨН» күйіне ауыстырыңыз және желілік кабельдің істікшесін желіден ажыратыңыз.

БҮРІККІШТІ ТАЗАЛАУ

Бүріккіш шүмегінің бітеліп қалуы су арынының кемуіне және жұмыс жасау уақытында жуғыштың толықсуына әкеліп соқтырады. Бүріккішті тазалау үшін:

1. Жуғышты сөндіріңіз және желілік кабельдің істікшесін желіден ажыратыңыз.
2. Су берілуін ажыратыңыз. Тапаншаның шүріппесін 2-3 рет баса отырып құбыршектегі қысымды тастаңыз.
3. Құбыршекті тапаншадан ажыратыңыз.
4. Бүріккіштің шүмегін қысаң ағыс режиміне ауыстырыңыз.
5. Арнайы иненің көмегімен бүріккіштің шүмегін тазалаңыз.

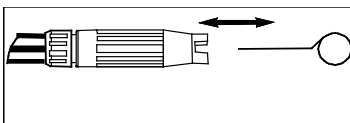

6. Қоқым қалдықтарын суды бүріккіштің шүмегі арқылы кері жіберу жолымен кетіріңіз.

ЖУҒЫШ ҚҰРАЛ

Жуғыш құралдарды пайдалану тазалау уақытын елеулі қысқартады және күшті ластануларды кетіруге мүмкіндік береді. Беттерді тазалау үшін оған жуғыш құралды жағу және оның кір мен шаңды ерітуіне жол беру керек. Тік беттерге жуғыш құралды астынан жаққан дұрыс болады. Сонымен бірге жоғары қысымның әсерінде астынан үстіне жуу керек болады.

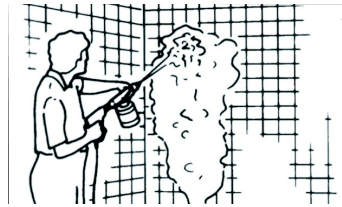

1. Жуғыш құралдарға арналған ыдыстың жоғарғы бөлігін бұрап ашыңыз және оны толтырыңыз.
2. Жуғыш құралдарға арналған ыдысты тапанша бүріккіштің шүмегіне қосыңыз.

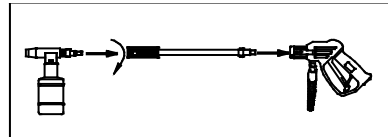

3. Жуғыш құралды тазаланушы бет толық жабылғанға дейін жағыңыз.
4. Жуғыш құралды бетте бірнеше минутқа қалдырыңыз. Жуғыш құралдың тазаланушы бетте кеуіп қалуына жол бермеңіз.

ПАЙДАЛАНУ БОЙЫНША БАСШЫЛЫҚ

5. Бүріккіштен жуғыш құралдарға арналған ыдысты шешіңіз және шүмекпен жалғастырғыш тетікті орнатыңыз.
6. Бетті тазалаңыз.

ЖҰМЫСТЫҢ АЯҚТАЛУЫ

1. Барлық жуғыш құралдың жүйеден кеткеніне көз жеткізіңіз.
2. Жуғышты сөндіріңіз және желілік кабельді желіден ажыратыңыз.
3. Су берілуін ажыратыңыз.
4. Тапанша-бүріккіштің шүріппесін баса отырып қысымды тастаңыз.

НАЗАР АУДАРЫҢЫЗ! Суды моторды сөндіргенше дейін ешқашан ажыратпаңыз. Сорғының және/немесе мотордың күрделі бүлінуі мүмкін. Жоғары қысымды құбыршекті оның қысымның әсерінде болу кезінде ешқашан жуғыштан ажыратпаңыз. Қысымды тастау үшін, моторды және сумен жабдықтауды шүріппені 2-3 рет басу арқылы сөндіріңіз.

САҚТАУ ЖӘНЕ ТЕХНИКАЛЫҚ ҚЫЗМЕТ КӨРСЕТУ

Жуғышты табиғи желдетілетін жабық бөлмеде, балаларға қолжетімді емес орында, 0°C-тан +40°C-қа дейінгі қоршаған орта температурасында және 80%-ға дейінгі ауаның салыстырмалы ылғалдылығы шарттарында сақтау керек. Жуғышты теріс температуралар кезінде сақтауға тыйым салынады. Бүріккіштің шүмегін жуғышты әрбір қолданудан кейін тазалап отырыңыз. Жұмыстан кейін жуғышты, құбыршекті, тапаншаны, ұзартқышты, ыдысты және желілік кабельді дымқыл матамен сүртіңіз.

КӘДЕГЕ ЖАРАТУ

Пайдалануға жарамсыз бұйымды кәдеге жарату кезінде қоршаған

ортаға зиян келтірмеу үшін барлық шараларды қолданыңыз. Бұйымды өз бетіңізбен кәдеге жаратуға тырысу жөн болмайды. Арнайы қызметке жүгіну ұсынылады.

ҚЫЗМЕТ МЕРЗІМІ

Бұл өнім барлық талаптарын сақтаған кезде, осы пайдаланушы нұсқаулығын тиіс атқара кемінде 3 жыл болуы тиіс. Өндіруші-Фирма құқығын өзіне қалдырады конструкциясына және жинақтауды керек емес нашарлататын пайдалану тауар сапасы.

КЕПІЛДІК ШАРТТАР

НАЗАР АУДАРЫҢЫЗ! Бұйымды сатып алу кезінде жиынтықтылығын және дұрыстығын тексеруді, сонымен қатар кепілдік талонының дұрыс толтырылуын талап етіңіз.

1. Кепілдік міндеттемелер сатып алынған күні, сериялық нөмірі, сауда ұйымының мөрі (мөртабаны), сатушының қолтаңбасы көрсетілген кепілдік талоны дұрыс толтырылған кезде ғана жүзеге асырылады. Сізде дұрыс толтырылған кепілдік талоны болмаған жағдайда біз Сіздің аталған ұйымның сапасы бойынша шағымыңызды қабылдамауға мәжбүр боламыз.
2. Түсінбеушіліктерге жол бермеу үшін бұйыммен жұмыс жасауды бастамастан бұрын Сізден пайдалану жөніндегі нұсқаулықпен мұқият танысып шығуды өтінеміз.
3. Сіздің назарыңызды бұйымның тек тұрмыстық тағайындалуға ғана арналғандығына аударамыз.
4. Ресей Федерациясының қолданыстағы заңнамасы аталған кепілдік шарттардың құқықтың негіздемесі болып табылады, атап айтқанда, «Тұтынушылардың құқығын қорғау» Федералды заңының

ПАЙДАЛАНУ БОЙЫНША БАСШЫЛЫҚ

соңғы редакциясы және Ресей Федерациясының Азаматтық кодексі.

5. Бұйымға кепілдік пайдалану мерзімі 12 айды құрайды. Бұл мерзім бөлшектік желі арқылы сатылғаннан күнінен бастап есептеледі.

6. Біздің кепілдік міндеттемелер тек кепілдік мерзімнің ішінде анықталған ақаулықтарға және дайындаушы-кәсіпорынның кінәсі бойынша жол берілген өндірістік, технологиялық және құрылымдық ақауларға ғана таралады.

7. Кепілдік міндеттемелер келесілерге таралмайды:

7.1. Бұйымда келесідей жағдайлардың нәтижесінде пайда болған ақаулықтарға:

- қолданушы арқылы пайдалану жөніндегі нұсқаулықтағы нұсқамалардың сақталмауы;

- сыртқы және кез келген басқа да әсерлер арқылы шақырылған механикалық бүлінулер;

- бұйымды тағайындалу бойынша қолданбау;

- жаңбыр, қар, жоғары ылғалдылық, қызу, агрессивтік орталар, қуат беруші электр желілері параметрлерінің пайдалану жөніндегі нұсқаулықтың талаптарына сәйкес болмауы секілді жағымсыз атмосфералық және сыртқы әсерлер;

- өндіруші арқылы ұсынылмаған немесе мақұлданбаған керек-жарақтарды, шығын материалдары мен қосалқы бөлшектерді қолдану;

- бұйымның ішіне бөтен заттардың түсіп кетуі немесе желдетуші саңылаулардың көп мөлшердегі шаң, лай және т.б. секілді қалдықтардан бітеліп қалуы.

7.2. Уәкілетті емес тұлға арқылы ашылған, жөнделген немесе түрлендірілген бұйымға.

7.3. Бұйымда лайықсыз пайдаланудың немесе сақтаудың салдарынан пайда болған ақаулықтарға:

- бұйымның металл элементтерінде тоттардың болуы;

- коллекторда қышқыл тотықтардың болуы;

- желелік кабельдің үзілуі мен тілінуі; корпусның.

7.4. Электрлі қозғалтқыштың немесе басқа тораптар мен бөлшектердің істен шығуларына өкеліп соқтыратын бұйымның асқын жүктелуінің нәтижелерінде пайда болған ақаулықтарға.

Асқын жүктелудің сөзсіз белгілеріне жататындар:

- бұйымның бөлшектері мен тораптарының деформациялануы мен балқуы;

- коллекторда немесе бұрыштық шөткелерде қақтардың пайда болуы;

- ротор мен электрлі қозғалтқыш статорының бір уақытта істен шығуы;

- сымдар оқшаулағыштарды қарауы немесе кюіу.

7.5. Бұрыштық шөткелер, тапанша-бүріккіш, жоғары қысымды құбыршек, жуғыш құралдарға арналған ыдыс, келтеқосқыш және басқалар секілді мерзімдік ауыстырылып отыруға тиісті тораптарға, шығын материалдарына, ауыстырмалы бөлшектерге.

7.6. Оқылатын сериялық нөмірі жоқ бұйымға.

Сіздің назарыңызды бұйымды сервистік орталыққа және одан жеткізудің соңғы тұтынушы (иегері) арқылы немесе оның қаражатының есебінен жүзеге асырылатындығына аудартамыз.

НАЗАР АУДАРЫҢЫЗ! Бұйымды сатып алу кезінде жиынтықтылығы мен дұрыстығын тексеруді, сонымен қатар кепілдік талонның дұрыс толтырылуын талап етіңіз.

ПАЙДАЛАНУ БОЙЫНША БАСШЫЛЫҚ

Авторландырылған сервистік орталықтарда ауыстырылған бөлшектер мен тораптарға 3 ай кепілдік беріледі. Құралға кепілдік жағдайды орнату бойынша техникалық куәландыру тек авторландырылған сервистік орталықта ғана жүргізіледі.

Дайындаушы-фирма сатып алушылардың назарын бұйымды жеке мұқтажықтары аясында пайдалану кезінде осы пайдалану жөніндегі нұсқаулықта келтірілген қолдану ережелерін сақтау бұйымның қызметтік мерзімі осы нұсқаулықта көрсетілген мерзімнен айтарлықтай асып кетуі мүмкін екендігіне аудартады.

Дайындаушы-фирма өзіне тауардың сапасын нашарлатпайтын құрылымы мен жиынтығына өзгерістер енгізу құқығын қалдырады.

Сервистік орталықтардың тізімін сатушыдан немесе **www.kolner-tools.com**сайтынан білуге болады.

Импортёр/шағымдарды қабылдауға уәкілетті ұйым : «Союз» ЖШҚ

Мекен-жай: 432006, Ресей, Ульяновск қ., Локомотивная көш., 14.

Дайындаушы: ЧЖЕЦЗЯН АНЛУ КЛИНИНГ МАШИНИЕРИ КОРПОРЕЙШН ЛИМИТЕД

190 ИНДАСТРИ РОАД, ЦЗИНЬ ЦЯО ЛУ ЭРЕА, ТАЙЧЖОУ, ҚЫТАЙ ҚХР жасалған.

Дайындалған күні сериялық нөмірде көрсетілген.

Дайындаушының стандартына сәйкес сериялық нөмір келесілерден тұрады: тапсырыс нөмірі / дайындалған айы мен жылы / бұйымның топтамдағы реттік нөмірі.



ТЕХНИКАЛЫҚ СИПАТТАМАЛАРЫ

Желі/жиілік кернеуі	220 В ±10% / 50 Гц
Тұтынылатын қуат	2200 Вт
Жұмыс қысымы	100 Бар
Максималдықысым	150 Бар
Сұйықтықтың жұмыс шығыны	420 с/л
Құбыршектің ұзындығы	5 м
Судың максималды температурасы	40°С
Желілік кабельдің ұзындығы	5 м
Салмағы	5.5 кг
Қызметтік мерзімі	3 жыл