

polaris

since 1995

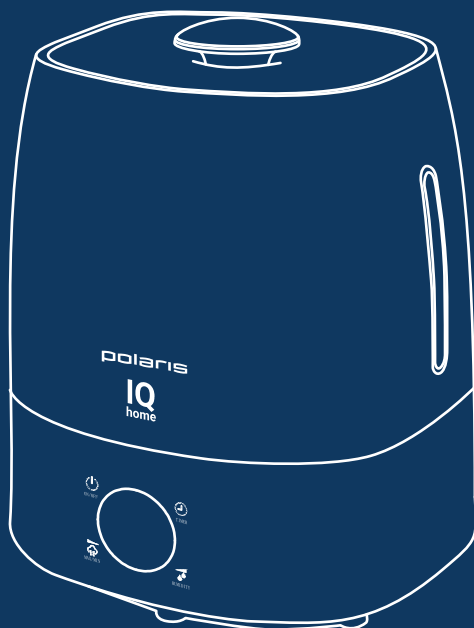

PUH 1010 WIFI IQ Home

Руководство по эксплуатации / Гарантия
Manual instruction / Guarantee

**Ультразвуковой увлажнитель воздуха
POLARIS
Модель PUH 1010 WIFI IQ Home**

Руководство по эксплуатации

Благодарим Вас за выбор продукции, выпускаемой под торговой маркой POLARIS. Наши изделия разработаны в соответствии с высокими требованиями качества, функциональности и дизайна. Мы уверены, что Вы будете довольны приобретением нового изделия нашей фирмы.

Влажность воздуха является одним из жизненно необходимых показателей для поддержания здоровья человека. Воздух всегда содержит водяной пар, его процент зависит от температуры окружающей среды. Чем выше температура, тем больше водяных паров содержится в воздухе. В современных железобетонных и кирпичных зданиях, особенно в зимнее время, наблюдается пониженный уровень влажности.

Перед началом эксплуатации прибора внимательно прочитайте данное руководство, в котором содержится важная информация, касающаяся Вашей безопасности, а также рекомендации по правильному использованию прибора и уходу за ним.

Сохраните руководство вместе с гарантийным талоном, кассовым чеком, по возможности, картонной коробкой и упаковочным материалом.

Оглавление

1. Общая информация.....	2
2. Функции и возможности увлажнителя	2
3. Общие указания по безопасности.....	3
4. Специальные указания по безопасности прибора	4
5. Сфера использования.....	4
6. Описание прибора.....	4
7. Комплектация	6
8. Эксплуатация прибора.....	6
9. Настройка подключения WIFI.....	8
10. Неисправности и их устранение	12
11. Уход и обслуживание	13
12. Хранение, транспортировка, реализация.....	14
13. Требования по утилизации	14
14. Технические характеристики.....	15
15. Информация о сертификации	15
16. Гарантийные обязательства	16

1. Общая информация

Настоящее руководство по эксплуатации предназначено для ознакомления с техническими данными, устройством, правилами эксплуатации и хранения увлажнителя воздуха ультразвукового POLARIS, Модель PУH 1010 WIFI IQ Home (далее по тексту – прибор, увлажнитель).

2. Функции и возможности увлажнителя

1. **Функция Wi-Fi** : дистанционное управление прибором через мобильное приложение для IOS и Android.

2. Автоматическое отключение прибора при недостатке воды. Объем водяного бачка обеспечивает достаточно длительную работу увлажнителя. Если вы не заметили, что вода в бачке уже закончилась, прибор отключается автоматически.
3. Прибор оснащен внешним гигрометром, что дает возможность улучшенного автоматического контроля оптимального уровня влажности в помещении.
4. Функция «Таймер». Данная функция позволяет установить таймер на время до 12 часов.
5. Керамический фильтр для очистки воды. Прибор оснащен сменным фильтром для удаления примесей, дезинфекции и смягчения воды.
6. Высокая эффективность при низком энергопотреблении.

3. Общие указания по безопасности

- Эксплуатация прибора должна производиться в соответствии с «Правилами технической эксплуатации электроустановок потребителей».
- Прибор предназначен исключительно для использования в быту.
- Прибор должен быть использован только по назначению.
- Каждый раз перед включением прибора осмотрите его. При наличии повреждений прибора и сетевого шнура ни в коем случае не включайте прибор в розетку. Не следует использовать прибор после падения, если имеются видимые признаки повреждения. Перед использованием прибор должен быть проверен квалифицированным специалистом.
- Внимание! Не используйте прибор вблизи ванн, раковин или других емкостей, заполненных водой.
- Ни в коем случае не погружайте прибор в воду или другие жидкости.
- Для дополнительной защиты целесообразно установить устройство защитного отключения (УЗО). Обратитесь за советом к квалифицированному специалисту.
- Включайте прибор только в источник переменного тока (~). Перед включением убедитесь, что прибор рассчитан на напряжение, используемое в сети.
- Любое ошибочное включение лишает Вас права на гарантийное обслуживание.
- Не пользуйтесь нестандартными источниками питания или устройствами подключения.
- Перед включением прибора в сеть убедитесь, что он находится в выключенном состоянии.
- Не используйте прибор вне помещений. Предохраняйте прибор от жары, прямых солнечных лучей, ударов об острые углы, влажности (ни в коем случае не погружайте прибор в воду). Не прикасайтесь к прибору влажными руками. При намокании прибора сразу отключите его от сети.
- По окончании эксплуатации, чистке или поломке прибора всегда отключайте его от сети.
- Данный прибор не предназначен для использования людьми (включая детей), у которых есть физические, нервные или психические отклонения или недостаток опыта и знаний, за исключением случаев, когда за такими лицами осуществляется надзор или проводится их инструктирование относительно использования данного прибора лицом, отвечающим за их безопасность.
Необходимо осуществлять надзор за детьми с целью недопущения их игр с прибором.
- Нельзя переносить прибор, держа его за сетевой шнур. Запрещается также отключать прибор от сети, держа его за сетевой шнур. При отключении прибора от сети держитесь за штепсельную вилку.
- После использования никогда не обматывайте сетевой шнур вокруг прибора, так как со временем это может привести к его излому. Всегда гладко расправляйте сетевой шнур на время хранения.
- Замену сетевого шнура могут осуществлять только квалифицированные специалисты - сотрудники сервисного центра. Неквалифицированный ремонт представляет прямую опасность для пользователя.
- Не производите ремонт прибора самостоятельно. Ремонт должен производиться только квалифицированными специалистами сервисного центра.
- Для ремонта прибора могут быть использованы только оригинальные запасные части.



Внимание!

При возникновении неисправностей любого характера обращайтесь в Авторизованный сервисный центр POLARIS.

4. Специальные указания по безопасности данного прибора

- Прибор предназначен только для бытового использования.
- Перед первым использованием выдержите прибор при комнатной температуре в течение 30 минут.
- Благоприятные условия работы увлажнителя: температура 5-40°C, относительная влажность меньше 80%.
- Запрещается использовать прибор на неровных, неустойчивых поверхностях, а также перемещать включенный прибор, изменяя его положение в пространстве.
- При работе увлажнитель должен находиться на достаточном расстоянии от мебели и других предметов, во избежание их повреждения.
- Отключайте прибор от сети при его перемещении, во время чистки, при заполнении бачка для воды.
- Отключайте прибор, когда бачок для воды пуст.
- Для заполнения прибора используйте только чистую воду с температурой от +15°C до +40°C (предпочтительно дистиллированную), **не допускается добавление в воду никаких добавок, в том числе ароматических добавок, масел и проч.**

5. Сфера использования

- Прибор предназначен для бытового применения.
- Прибор не предназначен для промышленного и коммерческого использования, и использования вне помещений.
- Производитель не несет ответственности за ущерб, возникший в результате неправильного или непредусмотренного настоящим руководством использования.

6. Описание прибора

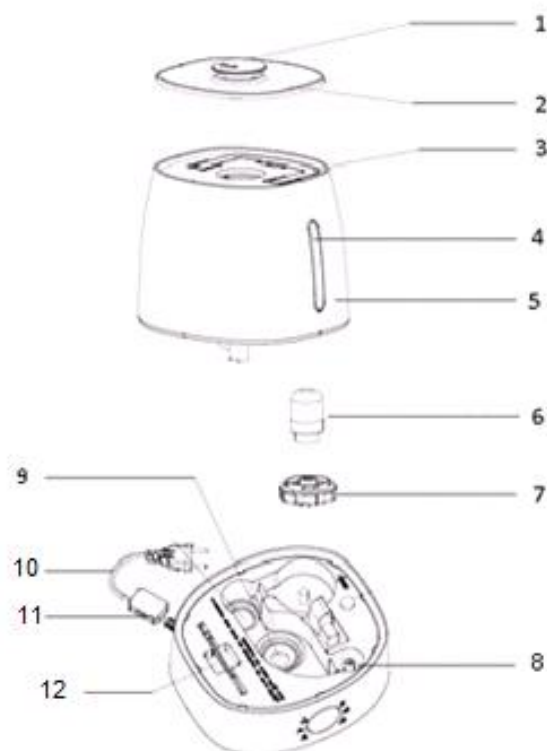

- 1- Диффузор для выхода пара
- 2- Верхняя крышка
- 3- Выдвижная ручка для переноски
- 4- Окно контроля уровня воды в резервуаре
- 5- Резервуар для воды
- 6- Сменный фильтр
- 7- Крышка резервуара для воды
- 8- Поплавок
- 9- Излучатель
- 10- Сетевой шнур
- 11- Внешний гигрометр
- 12- Съёмная щетка для очистки полости основания от накипи и загрязнений

Схема дисплея и сенсорной панели управления

Сенсоры панели управления:

- 1 – включение / выключение прибора
- 2 – выбор режима подачи пара
- 3 – включение / выключение таймера и установка времени работы
- 4 – выбор значения уровня влажности

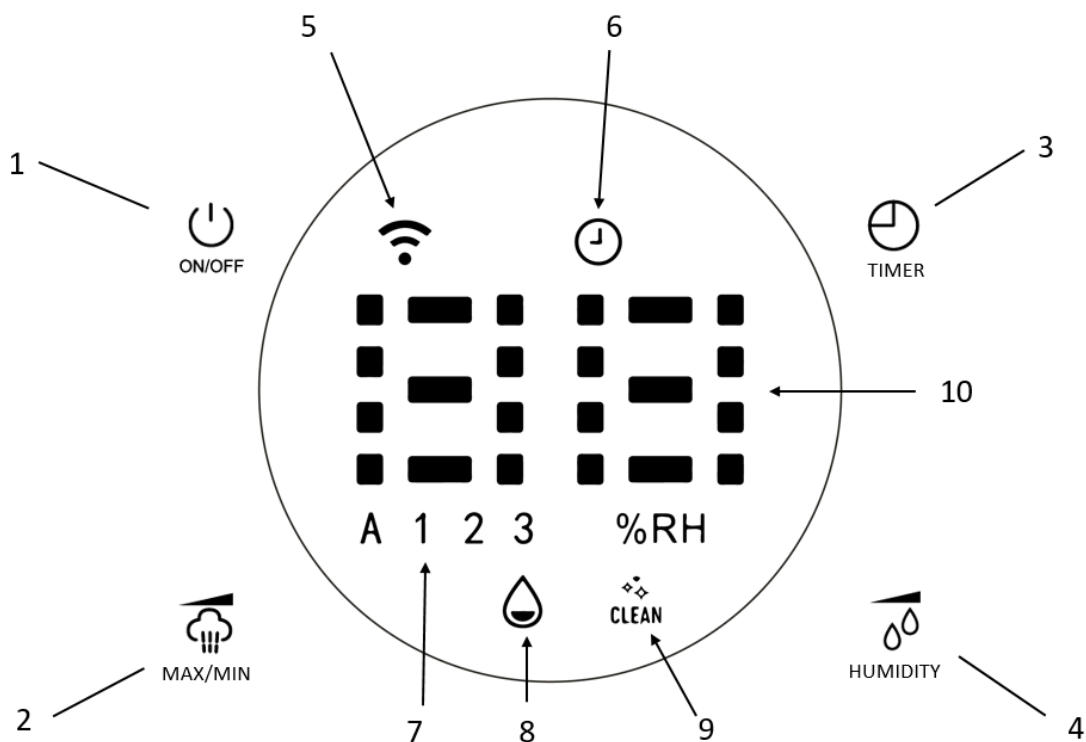

Обозначения на дисплее:

- 5 – символ, обозначающий подключение к сети WIFI
- 6 - символ, обозначающий работу таймера
- 7 – символ выбранного режима подачи пара (1-ый, 2-ой, 3-ий или авто-режим)
- 8 – символ, появляющийся на дисплее при недостаточном количестве воды в резервуаре
- 9 - символ, обозначающий напоминание об очистке
- 10 - значение уровня влажности в помещении

7. Комплектация

1. Увлажнитель в сборе – 1 шт.
2. Руководство по эксплуатации – 1 шт.
3. Гарантийный талон – 1 шт.
4. Кисточка для очистки известкового налета – 1 шт.

8. Эксплуатация прибора

Общая информация

Прибор предназначен для увлажнения воздуха при недостаточной влажности в жилом помещении. Относительная влажность - это количество водяных паров в воздухе, выраженное в процентах от максимального количества воды, которую воздух может удерживать при данной температуре. Обычно ее обозначают в % RH, например, 45% RH. Атмосферный воздух всегда содержит водяной пар, процент которого зависит от метеорологических условий. Чем выше температура, тем больше водяного пара содержит воздух. Таким образом, мы используем понятие «относительной влажности». Когда холодный воздух нагревается до комфортной температуры в зимний период, относительная доля водяного пара в воздухе падает, что означает падение относительной влажности воздуха. Для того, чтобы сохранить комфортную и здоровую окружающую среду в домашних условиях, нам нужно искусственно увеличивать содержание воды или водяного пара в воздухе, это и есть увлажнение воздуха.

Подготовка к работе











- Перед первым включением оставьте прибор в помещении на 30 минут.
- Убедитесь в том, что полость для воды в основании прибора чистая, без налета и загрязнений.
- Снимите бачок для воды с основания увлажнителя, переверните его, открутите крышку бачка для воды в основании бачка. Заполните бачок через отверстие для воды, используя только чистую воду, имеющую температуру не выше 40°C (предпочтительно дистиллированную). Убедитесь в том, что вода из бачка не течет.
- Закройте крышку и установите бачок на основание увлажнителя. Дождитесь заполнения водой полости основания. При этом слышен характерный булькающий звук – это нормальное явление.
- Установите диффузор для выхода пара в углубление сверху бачка для воды.
- НИКОГДА НЕ ВКЛЮЧАЙТЕ ПРИБОР ПРИ ОТСУТСТВИИ ВОДЫ В БАЧКЕ.

Эксплуатация прибора

- Включите прибор в электрическую сеть. Убедитесь, что вилка плотно вставлена в розетку. О том, что прибор работает, свидетельствует включение дисплея.
- Чтобы включить увлажнитель, коснитесь сенсора ON/OFF (ВКЛ/ВЫКЛ)  на панели управления. На дисплее загорается символ «А», показывающий, что прибор работает в режиме AUTO/АВТО, автоматически выбирая уровень скорости подачи пара, обеспечивающий оптимальный режим влажности в помещении. Если влажность в помещении меньше, чем значения, соответствующие текущей температуре воздуха (см. таблицу ниже), прибор начинает работать в режиме повышенной скорости подачи пара. При достижении расчетных параметров влажности прибор переходит в спящий режим. Прибор проверяет соответствие уровней температуры и влажности каждые 15 минут.



Температура воздуха, °C	Влажность, %
≤19	70
20-21	65
22-23	60
24-25	55
26-27	50

28-29	40
30-32	35
33-36	30
≥37	25

- При касании символа MAX-MIN  отключается режим АВТО и устанавливается 1-я (затем 2-я и 3-я) скорость подачи пара. Таким образом, вы можете вручную выбрать одну из трех скоростей подачи пара. Следующее касание символа устанавливает режим АВТО.
- Установка таймера отключения: до 12 ч. с шагом 1 час. При включенном приборе коснитесь символа TIMER ; на LED дисплее загорится значок TIMER, последовательным касанием символа TIMER выберите нужное значение от 1 до 12. Для отключения таймера выберите значение CO, следующее за значением 12. При касании символа таймера на дисплее будет отображаться время, оставшееся до отключения прибора. Если вы установили таймер на 12 часов, через час значок таймера покажет оставшееся время -11 часов. При нажатии символа  на дисплее отображается установленное время отключения , затем, после паузы, снова отображается основной экран. При необходимости переустановки времени отключения - коснитесь символа еще раз.
- Настройка уровня влажности. Перед касанием символа HUMIDITY  дисплей показывает текущее значение влажности в помещении. Вы можете выбрать значение влажности от 25 % до 75 % с шагом 5 %. При достижении значения CO (следующего за 75 %) прибор выходит из режима установки влажности с 3-секундной задержкой. При установке желаемого уровня влажности прибор запомнит его в течение 5 секунд, после чего на дисплее вновь отобразится текущий уровень влажности. Установленный желаемый уровень влажности отобразится на дисплее при повторном нажатии символа . Если установленное желаемое значение влажности меньше, чем текущий уровень влажности в помещении, прибор переходит в спящий режим. Если заданное значение влажности больше текущего, включается функция увлажнения.
- Долгое нажатие символа HUMIDITY  включает/выключает подсветку дисплея.
- Если во время работы в бачке закончится вода, на дисплее загорится индикатор недостатка воды в бачке NO WATER. Если не добавить воды в резервуар в течение 15 минут, прибор отключится автоматически.
- Вне зависимости от режима, при отсутствии операций в течение 15 секунд яркость дисплея снижается.
- В данном увлажнителе предусмотрен режим Child lock (защита от детей). При долгом нажатии символа MAX-MIN  на дисплее появляются буквы «CL» , через 3 секунды они исчезают, и увлажнитель показывает текущую влажность. При нажатии на любую их кнопок на увлажнителе или пульте буквы «CL»  снова появляются на экране, исчезают через 3 секунды, увлажнитель показывает текущую влажность. Для отключения режима Child lock (защита от детей) коснитесь и удерживайте в течение 3 секунд символ MAX-MIN .
- Все ручные установки сбрасываются при отключении прибора касанием сенсора ON/OFF, после повторного включения прибор начинает работу в автоматическом режиме.

Напоминание об очистке рабочей базы

Необходимо не реже 1 раза в неделю сливать остаток воды из рабочей базы, аккуратно очищать рабочую базу изнутри. По достижении 160 часов непрерывной работы (суммарно) на дисплее

загорится значок индикатора очистки  в качестве уведомления и через минуту погаснет. По достижении 168 часов непрерывной работы (суммарно) увлажнитель прекратит работу, на дисплее будет постоянно гореть значок индикатора очистки . Необходимо произвести очистку рабочей базы увлажнителя от налета и отложений в соответствии с указаниями в разделе 9 данной инструкции. Очистка может быть произведена в любое время между 160 и 168 часами непрерывной работы, а также в любое время при необходимости. Счетчик рабочих часов обнулится, если вынуть штепсельную вилку из розетки, как рекомендовано делать при очистке рабочей базы увлажнителя. При включении увлажнителя в сеть после очистки значок индикатора погаснет, увлажнитель будет работать в обычном режиме, начнется отчет следующих 168 часов эксплуатации.

Внимание:



- Запрещается ставить прибор на мокрую или влажную поверхность, опускать в воду или допускать попадание воды в места соприкосновения шнура питания и корпуса прибора
- Не перемещайте включенный прибор при любой степени заполнения водного резервуара.

9. Настройка подключения WIFI



Загрузите и установите в Вашем мобильном устройстве (смартфоне или планшете, работающем на платформе IOS или Android) бесплатное мобильное приложение «POLARIS IQ HOME», которое (в зависимости от типа мобильного устройства) доступно для скачивания в App Store или Google Play.

- Включите увлажнитель в сеть.
- Откройте приложение POLARIS IQ HOME.
- На экране «Главная» нажмите кнопку «Добавить устройство».
- В списке «Все устройства» выберите увлажнитель (PUH-.....).

Для мобильных устройств с операционной системой Android:



- Нажмите кнопку «Открыть настройки WIFI», чтобы открыть настройки WIFI на смартфоне.
- Подключите смартфон к сети WIFI, совпадающей с названием увлажнителя (PUH-.....).
- Вернитесь в приложение.
- На следующем экране Вас попросят провести сопряжение с Устройством:
 - Нажмите и удерживайте кнопку  ON/OFF на панели управления увлажнителя до звукового сигнала. В подтверждение на дисплее увлажнителя индикатор  WIFI начнет мигать.
 - Затем в приложении нажмите кнопку «Продолжить».
- Укажите название и пароль WIFI сети, на которую Вы хотите настроить Устройство, и нажмите «Подключить».
- Подождите, пока процедура конфигурации завершится.

Сопряжение ранее сконфигурированного устройства:



- Экран «Дом»: нажмите кнопку «Добавить устройство».
- В списке «В сети» выберите увлажнитель (PUH-.....). Если устройства нет в сети, убедитесь, что у Вас подключена WIFI сеть, на которую сконфигурировано устройство.
- На следующем экране вас попросят провести сопряжение с Устройством:
 - Зажмите и удерживайте кнопку  ON/OFF до звукового сигнала (индикатор  WIFI начнет мигать).

- Затем в приложении нажмите кнопку «Продолжить».



Переконфигурация устройства на другую WIFI сеть (режим диагностики):

- Нажмите и удерживайте кнопки  ON/OFF до двух звуковых сигналов.
- Экран «Дом»: нажмите кнопку «Добавить устройство».
- В списке «Все устройства» выберите увлажнитель (PUH-.....).
- Нажмите кнопку «Открыть настройки», чтобы открыть настройки WIFI на телефоне
- Подключите телефон к сети (PUH-.....).
- Вернитесь в приложение.
- На следующем экране Вас попросят провести сопряжение с Устройством:
 - Нажмите и удерживайте кнопки  ON/OFF до звукового сигнала (индикатор  WIFI начнет мигать).
 - Затем в приложении нажмите кнопку «Продолжить».
- В открывшемся экране выберите желаемое действие: «Оставить конфигурацию и продолжить» - в таком случае увлажнитель останется сконфигурирован на текущую сеть WIFI, но Ваш телефон сможет управлять им через сеть интернет, либо «Переконфигурировать устройство» - в таком случае Вам будет предложено переконфигурировать устройство на новую сеть WIFI.
 - Если Вы выбрали «переконфигурировать устройство», укажите название и пароль WIFI сети, на которую вы хотите настроить устройство, и нажмите «Подключить».
- Подождите, пока процедура конфигурации завершится.



Для мобильных устройств с операционной системой IOS:

- Нажмите кнопку «Продолжить», в появившемся окне разрешите смартфону подключиться к сети WIFI «PUH-.....».
- На следующем экране Вас попросят провести сопряжение с Устройством:
 - Нажмите и удерживайте кнопку  ON/OFF на панели управления увлажнителя до звукового сигнала. В подтверждение на дисплее увлажнителя индикатор  WIFI начнет мигать.
 - Затем в приложении нажмите кнопку «Продолжить».
- Укажите название и пароль WIFI сети, на которую вы хотите настроить Устройство, и нажмите «Подключить».



Сопряжение ранее сконфигурированного устройства:

- Экран «Дом»: нажмите кнопку «Добавить устройство».
- В списке «В сети» выберите увлажнитель (PUH-.....). Если устройства нет в сети, убедитесь, что у Вас подключена WIFI сеть, на которую сконфигурировано устройство.
- На следующем экране вас попросят провести сопряжение с Устройством:
 - Нажмите и удерживайте кнопку  ON/OFF до звукового сигнала (индикатор  WIFI начнет мигать).
- Затем в приложении нажмите кнопку «Продолжить».

Переконфигурация устройства на другую WIFI сеть (режим диагностики):

- Нажмите и удерживайте кнопки  ON/OFF до двух звуковых сигналов.
- Экран «Дом»: нажмите кнопку «Добавить устройство».
- В списке «Все устройства» выберите увлажнитель (PUH-.....). Нажмите «Продолжить».
- В приложении появится запрос на подключение к сети WIFI “PUH-.....”, нажмите «Подключить»
- На следующем экране вас попросят провести сопряжение с Устройством:
 1. Нажмите и удерживайте кнопки  ON/OFF до звукового сигнала (индикатор  WIFI начнет мигать).
 2. Затем в приложении нажмите кнопку «Продолжить».
- В открывшемся экране выберите желаемое действие: «Оставить конфигурацию и продолжить» - в таком случае увлажнитель останется сконфигурирован на текущую сеть WIFI, но Ваш телефон сможет управлять им через сеть интернет, либо «Переконфигурировать устройство» - в таком случае Вам будет предложено переконфигурировать устройство на новую сеть WIFI.
 - Если Вы выбрали «переконфигурировать устройство», укажите название и пароль WIFI сети, на которую вы хотите настроить устройство, и нажмите «Подключить».
- Подождите, пока процедура конфигурации завершится.

Возврат подключения к заводским установкам.

- Переведите увлажнитель в выключенное состояние нажатием кнопки  ON/OFF (Кнопка ON/OFF должна загореться красным светом).
- Нажмите и удерживайте кнопку  ON/OFF до трех звуковых сигналов. В подтверждение на дисплее увлажнителя индикатор  WIFI должен пропасть.

Дополнительные функции приложения

1. **Панель быстрого запуска:** на странице прибора в приложении внизу есть панель с четырьмя ячейками для быстрого запуска выбранных программ и режимов. Для помещения в эту панель любого понравившегося Вам режима просто зажмите его кнопку и перетащите на панель, не отпуская пальца.
2. **Контроль прав доступа к прибору:** для активации контроля прав Вам необходимо зайти на страницу устройства в приложении, нажать в правом верхнем углу символ настройки («звездочка»), выбрать пункт «Контроль прав» и перевести выключатель «Включить контроль прав» в положение «Включено». После этого Вы автоматически становитесь администратором устройства с полными правами доступа к нему, все остальные пользователи получают уровень доступа «Просмотр». Вы можете определить персональный уровень доступа для каждого пользователя. Все новые пользователи, которые будут подключаться к прибору уже после того, как Вы активировали на нем функцию контроля прав, будут получать уровень доступа «Просмотр» и не смогут управлять прибором до тех пор, пока Вы или другой администратор прибора не дадите этому пользователю соответствующие права на управление.
3. **Возможность поделиться устройством:** Вы можете просто поделиться управлением своего устройства с любым человеком, у кого установлено приложение Polaris IQ Home. Для этого Вам необходимо зайти на страницу устройства в приложении, нажать в правом верхнем углу символ настройки («звездочка»), выбрать пункт «Контроль прав» и нажать на символ «Поделиться» в правом верхнем углу. После этого вы увидите на экране QR код данного устройства.
Для того, чтобы принимающая сторона могла просканировать данный QR код, ей необходимо на главном экране приложения нажать кнопку «Новое устройство» и в появившемся окне нажать на

пиктограмму сканера в правом верхнем углу. Затем необходимо направить камеру телефона на предоставленный передающей стороной QR код и следовать подсказкам системы.

QR код можно передавать любым удобным способом: почта, мессенджеры, социальные сети. QR код прибора остается неизменным до момента активации режима Reset на приборе. После Reset старый QR код более не действителен.

4. Мониторинг состояния подключения: нажав в настройках прибора на соответствующую кнопку, можно оценить качество подключения на всех участках сети и запустить универсальный помощник для получения рекомендаций и проведения дополнительных настроек.

5. Связь со службой поддержки: необходимо пройти «Профиль/Поддержка/обратная связь» и оставить свое сообщение.

Проблема	Причина	Способ устранения
<p>Устройству не удается подключиться к WIFI роутеру</p>	<p>1. В процессе подключения происходит сбой</p>	<p>а. Убедитесь в том, что Ваш прибор поддерживается в приложении: на главном меню приложения нажмите кнопку «Добавить устройство» и разверните список «Все устройства»;</p> <p>б. Убедитесь в том, что Ваш роутер работает на частоте 2,4 МГц. Для настройки роутера обратитесь к инструкции к Вашему роутеру;</p> <p>с. Убедитесь в том, что Ваш роутер не накладывает дополнительных ограничений на входящие подключения (например, подключение только указанных MAC-адресов). Для настройки роутера обратитесь к инструкции к Вашему роутеру.</p> <p>д. Убедитесь в том, что у Вас установлена последняя версия программы;</p> <p>е. Выгрузите программу из памяти телефона и запустите еще раз: откройте список открытых приложений в телефоне и смахните вверх запущенное окно программы Polaris IQHome, затем заново запустите программу и повторите процесс подключения;</p> <p>ф. Активируйте режим диагностики прибора – обратитесь к разделу «Настройка подключения» в Инструкции пользователя;</p> <p>г. Проведите сброс настроек прибора (Reset) - обратитесь к разделу «Настройка подключения» в Инструкции пользователя;</p>
	<p>2. Подключение проведено успешно, прибор появился в списке приборов в приложении, но управление им недоступно.</p>	<p>Убедитесь в том, что Ваш телефон произвел обратное переподключение на WIFI сеть. Для этого откройте раздел WIFI настроек телефона и в случае необходимости подключитесь к Вашей сети WIFI вручную.</p>
	<p>3. Прибор был успешно подключен, но неожиданно перестал реагировать на команды из приложения.</p>	<p>Зайдите на страницу прибора и в правом верхнем углу нажмите звездочку. Далее в разделе «Диагностика соединения» ознакомьтесь с диаграммой диагностики. Нажмите на восклицательный знак рядом с красным участком сети и следуйте инструкциям интерактивного помощника.</p>

Прибор не реагирует на нажатие кнопок на панели прибора	Включена функция защиты от случайного нажатия («защита от детей»)	Выключите защиту в приложении, либо с панели прибора
Не нашли ответа на Вашу проблему? Ознакомьтесь с дополнительной информацией или свяжитесь со службой поддержки в разделе "Умный дом" на нашем сайте.		

Функционал увлажнителя в мобильном приложении

Дистанционное управление через мобильное приложение для IOS/Android.

1. Включение/выключение;
2. Установка режима работы:
 - a. Автоматический;
 - b. Функция поддержания уровня влажности;
 - c. Выбор скорости подачи пара (3 скорости).
3. Индикация влажности и температуры;
4. Включение/выключение подсветки;
5. Таймер автоматического отключения до 12 часов;
6. Отключение звука;
7. Сигнализация о недостаточности воды;
8. Возможность создания персональных режимов работы;
9. Счетчики часов расходных материалов: фильтра для воды остатка времени до очистки бака. По прошествии определенного времени, приложение выдаст соответствующее уведомление. Для сброса счетчиков необходимо пройти в меню «Расходные материалы» и нажать кнопку «Заменить» под необходимым счетчиком.

10. Неисправности и их устранение

Неисправность	Причина	Устранение неисправности
Жидкокристаллический дисплей не горит. Пар не появляется.	Прибор не подсоединен к сети.	Подсоедините прибор к сети.
	Нет напряжения в сети.	Проверьте напряжение в сети.
Жидкокристаллический дисплей горит, но пар не появляется.	Крышка бачка неплотно закручена.	Плотно закрутить крышку бачка.
	Бачок для воды пуст.	Заполнить бачок водой.
Жидкокристаллический дисплей горит, прибор не работает	Слишком много воды в полости для воды в основании прибора.	Снимите резервуар для воды с основания, вылейте лишнюю воду из основания.
Неприятные запахи при включении.	Прибор еще новый.	Оставьте бачок в открытом виде на 12 часов для проветривания.
	Вода грязная или застоявшаяся.	Очистите бачок, наполните его чистой водой.
Слишком маленький объем выходящего пара.	Излучатель загрязнен.	Очистите излучатель.

	Вода грязная или застоявшаяся.	Очистите бачок, наполните его чистой холодной водой.
Необычные звуки	Бачок установлен на основании увлажнителя в неустойчивом положении.	Установите бачок до устойчивого положения.
	Недостаточно воды в резервуаре, что приводит к резонированию и посторонним шумам	Заполните бачок водой.
Пар выходит не из сопла для выхода пара, а рядом с ним	Есть щель между диффузором и корпусом бачка	Погрузите диффузор в воду на какое-то время, а затем закрепите его в углублении на бачке

Внимание! Если с помощью описанных выше шагов Вы не можете устранить проблему своими силами, обратитесь, пожалуйста, в Авторизованный сервисный центр POLARIS.

11. Уход и обслуживание

При использовании жёсткой воды возможно образование хлопьев и осадка на излучателе и белого налёта, который может оседать на окружающих предметах и мебели. Во избежание этого советуем:

- использовать кипячёную или дистиллированную воду;
- чистить водный резервуар каждые 2-3 недели;
- чаще менять воду в водном резервуаре. При смене воды в резервуаре обязательно выплёскивать оставшуюся воду из полости основания увлажнителя.

Очистка водного резервуара и полости основания увлажнителя

При использовании жёсткой воды возможно образование хлопьев на преобразователе и белого налёта, который может оседать на окружающих предметах и мебели. Во избежание этого советуем:

- использовать кипячённую или дистиллированную воду;
- чистить водный резервуар каждые 2-3 недели;
- чаще менять воду в водном резервуаре; при смене воды в резервуаре, обязательно выплёскивать оставшуюся воду из полости основания увлажнителя.

Очистка водного резервуара.

Для очистки водного резервуара увлажнителя от налета можно использовать **раствор лимонной кислоты**:

- Смешайте 25 г лимонной кислоты с 0,5 л горячей воды.
- Залейте жидкость в увлажнитель.
- Оставьте на 15 минут. Сильные отложения обработайте мягкой кистью без нажима.
- Ополосните увлажнитель холодной водой пару раз.
- При необходимости повторите очистку.

Также для очистки увлажнителя от налета и загрязнений можно использовать **слабый раствор уксуса**.

- Разведите 2/3 части воды и 1/3 части 6% уксуса.
- Налейте этот раствор в увлажнитель, оставьте на 15 минут.
- Ополосните увлажнитель чистой водой и протрите сухой тряпкой.

При попадании налёта на излучатель прибора, нанесите на него несколько капель одного из вышеуказанных растворов и, затем, вычистите всё кисточкой (в комплект не входит).

После обработки раствором сполосните всё чистой водой.

Не применяйте абразивные вещества, химические растворители, керосин или бензин при чистке прибора. Не используйте твердые или острые предметы для очистки излучателя.

При чистке прибора избегайте попадания воды внутрь прибора.

Перед тем как убрать прибор на хранение, всегда производите чистку увлажнителя. Убедитесь, что все части прибора вытерты насухо и тщательно просушены.

Очистка фильтра:

Ресурс работы керамического фильтра – 1000 л, в связи с чем мы рекомендуем проводить очистку керамических шариков в фильтре после потребления этого количества воды. Это позволяет активировать работу фильтра. Для очистки фильтра необходимо произвести следующие действия:

1. Извлеките крышку резервуара для воды и открутите верхнюю часть, отсоединив пластиковый контейнер с шариками
2. Поместите контейнер с шариками в белый столовый 6% уксус на 10 минут
3. Извлеките фильтр из уксуса, встряхните несколько раз, промойте чистой водой.
4. Фильтр готов к дальнейшему использованию.

Не забывайте как следует просушивать фильтр перед тем, как убрать прибор на длительное хранение.

12. Хранение, транспортировка, реализация

Хранение

Электроприборы хранятся в закрытом сухом и чистом помещении при температуре окружающего воздуха не выше плюс 40°C с относительной влажностью не выше 70% и отсутствии в окружающей среде пыли, кислотных и других паров, отрицательно влияющих на материалы электроприборов.

Транспортировка

Электроприборы транспортируют всеми видами транспорта в соответствии с правилами перевозки грузов, действующими на транспорте конкретного вида. При перевозке прибора используйте оригинальную заводскую упаковку.

Транспортирование приборов должно исключать возможность непосредственного воздействия на них атмосферных осадков и агрессивных сред.

Реализация

Правила реализации не установлены.

Примечание: По окончании срока эксплуатации электроприбора не выбрасывайте его вместе с обычными бытовыми отходами, а передайте в официальный пункт сбора на утилизацию. Таким образом, Вы сможете сохранить окружающую среду

13. Требования по утилизации

Отходы, образующиеся при утилизации изделий, подлежат обязательному сбору с последующей утилизацией в установленном порядке и в соответствии с действующими требованиями и нормами

отраслевой нормативной документации, в том числе в соответствии с СанПиН 2.1.7.1322-03 «Гигиенические требования к размещению и обезвреживанию отходов производства и потребления.»

14. Технические данные

Напряжение: 220-240 В
Частота: ~50 Гц
Мощность: 30 Вт
Объем бачка для воды: 5,5 литров
Расход воды: до 500 мл/ч
Класс защиты – II

Примечание: Вследствие постоянного процесса внесения изменений и улучшений, между инструкцией и изделием могут наблюдаться некоторые различия. Производитель надеется, что пользователь обратит на это внимание.

15. Информация о сертификации

Продукция прошла процедуру подтверждения соответствия требованиям ТР ТС 004/2011 «О безопасности низковольтного оборудования», а также ТР ТС 020/2011 «Электромагнитная совместимость технических средств» и маркируется единым знаком обращения продукции на рынке государств-членов Таможенного Союза.

Информацию о номере сертификата/декларации соответствия и сроке его действия Вы можете получить в месте приобретения изделия POLARIS или у Уполномоченного представителя изготовителя.



Срок службы изделия: 5 лет
Срок гарантии на изделие: 36 месяцев

Изготовитель:

POLARIS CORPORATION LIMITED
Unit 1801, 18/F, Jubilee Centre, 46 Gloucester Road, Wanchai, Hong Kong
at factory FOSHAN SAMYOO ELECTRONIC CO., LTD
528322, Jiangcun Industrial Zone, Leliu Town, Shunde, Foshan, Guangdong, China

Поларис Корпорейшн Лимитед
Блок 1801, 18/Ф, Джубили Сентр, 46 Глостер Роуд, Ванчай, Гонконг
на заводе ФОШАН САМЬО ЭЛЕКТРОНИК КО., ЛТД
528322, Промышленная зона Цзяньгсун, город Лелью, округ Шунде, Фошан, Гуандун, Китай

Произведено в Китае.

Импортер и Уполномоченный представитель изготовителя в РФ и государствах-членах Таможенного Союза:

ООО "Континент", Россия, 115419, г.Москва, улица Орджоникидзе, д. 11,
строение 3, этаж 4 помещение I комната 13.
Телефон единой справочной службы: 8 800-700- 95-21

ГАРАНТИЙНЫЕ ОБЯЗАТЕЛЬСТВА

Изделие: Ультразвуковой увлажнитель воздуха

Модель: PUN 1010 WIFI IQ Home

Настоящая гарантия действует в течение 36 месяцев с подтвержденной даты приобретения изделия и подразумевает гарантийное обслуживание изделия в соответствии с Законами Государств – членов Таможенного Союза «О защите прав потребителей».

1. Гарантийные обязательства изготовителя распространяются на все модели, выпускаемые под торговой маркой «POLARIS» и приобретенные у уполномоченных изготовителем продавцов, в странах, где предоставляется гарантийное обслуживание (независимо от места покупки).
2. Изделие должно использоваться в строгом соответствии с руководством по эксплуатации и соблюдением правил и требований по безопасности.
3. Настоящая гарантия не распространяется на недостатки, возникшие после передачи товара потребителю вследствие:
 - Химического, механического или иного воздействия, попадания посторонних предметов, жидкостей, насекомых и продуктов их жизнедеятельности внутрь изделия;
 - Неправильной эксплуатации, заключающейся в использовании изделия не по его прямому назначению, а также установки и эксплуатации изделия с нарушением требований Руководства по эксплуатации и правил техники безопасности;
 - Использования изделия в целях, для которых оно не предназначено;
 - Нормальной эксплуатации, а также естественного износа, не влияющие на функциональные свойства: механические повреждения внешней или внутренней поверхности (вмятины, царапины, потертости), естественные изменения цвета металла, в т.ч. появление радужных и темных пятен, а также - коррозии на металле в местах повреждения покрытия и непокрытых участках металла;
 - Износа деталей отделки, ламп, батарей, защитных экранов, накопителей мусора, ремней, щеток и иных деталей с ограниченным сроком использования;
 - Ремонта изделия, произведенного лицами или организациями, не являющимися Авторизованными сервисными центрами*;
 - Повреждений изделия при транспортировке, некорректного его использования, а также в связи с непредусмотренными конструкцией изделия модификациями или самостоятельным ремонтом.
4. Изготовитель не несет гарантийные обязательства, если на изделии отсутствует паспортная идентификационная табличка, либо данные в ней стерты или исправлены.
5. Настоящая гарантия действительна только для изделий, используемых для личных бытовых нужд, и не распространяется на изделия, которые используются для коммерческих, промышленных или профессиональных целей.

Внимание!! Изготовитель не несет ответственности за возможный вред, прямо или косвенно причиненный изделием POLARIS людям, домашним животным, окружающей среде, или ущербу имуществу в случае, если это произошло в результате несоблюдения правил или условий эксплуатации и установки изделия, умышленных или неосторожных действий потребителя или третьих лиц.

По всем вопросам, связанным с техническим обслуживанием, проверкой качества, гарантийным и постгарантийным ремонтом изделий POLARIS обращайтесь в ближайший Авторизованный сервисный центр POLARIS или к продавцу – уполномоченному дилеру POLARIS

Гарантийный ремонт изделий POLARIS осуществляют только Авторизованные сервисные центры POLARIS.

*Адреса Авторизованных сервисных центров на сайте Компании: www.polar.ru

Для подтверждения даты приобретения изделия при гарантийном ремонте или предъявления иных предусмотренных законом требований просим Вас сохранять документы о покупке.

Таковыми документами могут являться заполненный гарантийный талон POLARIS, кассовый чек или квитанция Продавца, иные документы, подтверждающие дату и место покупки.

При не предоставлении документа, подтверждающего дату приобретения изделия, срок гарантии исчисляется с даты изготовления изделия.

Дата изготовления указана на паспортной идентификационной табличке, находящейся на задней стенке изделия.

Ультразвуковий зволожувач повітря
POLARIS
Модель PUH 1010 WIFI IQ Home

Інструкція з експлуатації

Дякуємо Вам за вибір продукції, що випускається під торговельною маркою POLARIS. Наші вироби розроблено відповідно до високих вимог якості, функціональності та дизайну. Ми впевнені, що, придбавши новий виріб нашої фірми, Ви будете задоволені.

Вологість повітря є одним з життєво необхідних показників для підтримання здоров'я людини. Повітря завжди містить водяну пару, її процент залежить від температури навколишнього середовища. Чим вища температура, тим більше водяної пари міститься у повітрі. У сучасних залізобетонних та цегляних будівлях, особливо у зимовий час, спостерігається понижений рівень вологості.

Перед початком експлуатації приладу уважно прочитайте цю інструкцію, в якій міститься важлива інформація, що стосується Вашої безпеки, а також рекомендації з правильного використання приладу й догляду за ним.

Зберігайте інструкцію разом із гарантійним талоном, касовим чеком, а також, якщо це можливо, з картонною коробкою і пакувальним матеріалом.

Зміст

1. Загальна інформація	19
2. Функції та можливості зволожувача	19
3. Загальні вказівки з безпеки	19
4. Спеціальні вказівки з безпеки приладу	20
5. Сфера використання	20
6. Опис приладу	20
7. Комплектація	21
8. Експлуатація приладу	22
9. Налаштування підключення WIFI	24
10. Несправності та їх усунення	29
11. Догляд та обслуговування	29
12. Зберігання, транспортування, реалізація	30
13. Вимоги щодо утилізації	31
14. Технічні характеристики	31
15. Інформація про сертифікацію	31
16. Гарантійні зобов'язання	32

1. Загальна інформація

Ця інструкція з експлуатації призначена для ознайомлення з технічними даними, будовою, правилами експлуатації та зберігання зволожувача повітря ультразвукового POLARIS, Модель PУH 1010 WIFI IQ Home (далі за текстом – зволожувач, прилад).

2. Функції та можливості зволожувача

9. Функція Wi-Fi : дистанційне керування приладом через мобільний додаток для IOS та Android.
10. Автоматичне відключення приладу при нестачі води. Об'єм резервуара для води забезпечує достатньо тривалу роботу зволожувача. Якщо Ви не помітили, що вода в бачку вже закінчилась, прилад відключається автоматично.
11. Прилад оснащений зовнішнім гігрометром, що дає можливість покращеного автоматичного контролю оптимального рівня вологості у приміщенні.
12. Функція «Таймер». Ця функція дозволяє налаштувати таймер на час до 12 годин.
13. Керамічний фільтр для очищення води. Прилад оснащений змінним фільтром для видалення домішок, дезінфекції та пом'якшення води.
14. Висока ефективність при низькому споживанні енергії.

3. Загальні вказівки щодо безпеки

- Експлуатація приладу повинна здійснюватися відповідно до «Правил технічної експлуатації електроустановок споживачів».
- Прилад призначений виключно для використання у побуті.
- Прилад має використовуватися лише за призначенням.
- Щоразу перед увімкненням приладу оглядайте його. За наявності пошкоджень приладу або мережевого кабеля в жодному разі не вмикайте прилад у розетку. Не слід користуватися приладом після падіння, якщо є видимі ознаки пошкодження. Перед використанням прилад має оглянути кваліфікований спеціаліст
- Увага! Не використовуйте прилад поблизу ванн, раковин та інших посудин, заповнених водою.
- У жодному разі не занурюйте прилад у воду або інші рідини.
- Для додаткового захисту доцільно встановити пристрій захисного відключення. Зверніться за порадою до кваліфікованого спеціаліста.
- Вмикайте прилад лише у джерело змінного струму (~). Перед увімкненням переконайтеся, що прилад розрахований на напругу, що використовується у мережі.
- Будь-яке помилкове увімкнення позбавляє Вас права на гарантійне обслуговування.
- Не користуйтеся нестандартними джерелами живлення або пристроями підключення.
- Перед увімкненням приладу у мережу переконайтеся, що він знаходиться у вимкненому стані.
- Не використовуйте прилад поза приміщеннями. Бережіть прилад від спеки, прямих сонячних променів, ударів об гострі кути, вологості (у жодному разі не занурюйте прилад у воду). Не торкайтеся приладу вологими руками. Після намокання одразу відключіть прилад від мережі.
- Після закінчення експлуатації, під час чищення або у випадку поломки приладу завжди відключайте його від мережі.
- Цей прилад не призначений для використання людьми (у тому числі дітьми) із фізичними, нервовими або психічними відхиленнями або яким бракує досвіду чи знань, за винятком випадків, коли за такими людьми здійснюється нагляд або відповідальна за їх безпеку особа проводить їм інструктаж щодо користування цим приладом. Необхідно здійснювати нагляд за дітьми з метою недопущення їхніх ігор з приладом.
- Не можна переносити прилад, тримаючи його за мережевий кабель. Забороняється також відключати прилад від мережі, тримаючи його за мережевий кабель. При відключенні приладу від мережі тримайтеся за штепсельну вилку.
- Після використання ніколи не обмотуйте кабель живлення навкруг приладу, оскільки з часом це може призвести до заломлення кабеля. Завжди гладко розправляйте його на час зберігання.

- Заміну кабеля можуть здійснювати лише кваліфіковані спеціалісти – працівники сервісного центру. Некваліфікований ремонт становить пряму небезпеку для користувача.
- Не ремонтуйте прилад самостійно. Ремонт мають здійснювати лише кваліфіковані працівники сервісного центру.
- Для ремонту приладу можуть використовуватися лише оригінальні запасні частини.



Увага!

У разі виникнення несправностей будь-якого характеру звертайтеся в Авторизований сервісний центр POLARIS.

4. Спеціальні вказівки щодо безпеки цього приладу

- Прилад призначений лише для застосування у побуті.
- Перед першим використанням потримайте прилад у кімнатній температурі протягом 30 хвилин.
- Сприятливі умови роботи зволожувача: температура 5-40°C, відносна вологість менше 80%.
- Забороняється використовувати прилад на нерівних, нестійких поверхнях.
- Під час роботи зволожувач має знаходитися на достатній відстані від меблів та інших предметів, щоб уникнути їх пошкодження.
- Відключайте прилад від мережі під час чищення або заповнення бачка для води.
- Відключайте прилад, коли бачок для води порожній.
- Для заповнення приладу використовуйте чисту холодну воду з температурою від +15°C до +40°C (бажано дистильовану), **не допускається додавання у воду ароматичних домішок, олій тощо.**

5. Сфера використання

- Прилад призначений для використання у побуті.
- Прилад не призначений для промислового та комерційного використання, а також використання поза приміщеннями.
- Виробник не несе відповідальності за збитки, що виникли в результаті неправильного або не передбаченого цією інструкцією використання.

6. Опис приладу

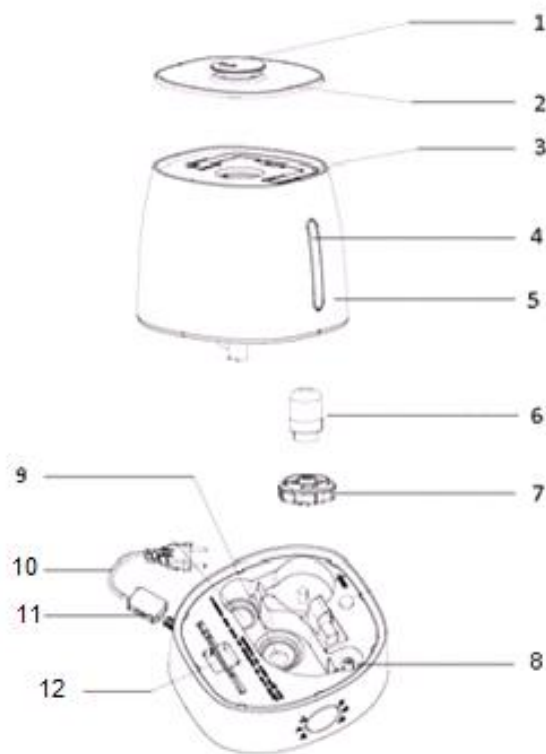

- 13- Дифузор для виходу пари
- 14- Верхня кришка
- 15- Висувна ручка для перенесення
- 16- Вікно контролю рівня води в резервуарі
- 17- Резервуар для води
- 18- Змінний фільтр
- 19- Кришка резервуара для води
- 20- Поплавок
- 21- Випромінювач
- 22- Мережевий кабель
- 23- Зовнішній гігрометр
- 24- Знімна щітка для очищення порожнини основи від накипу та забруднень

Схема дисплея та сенсорної панелі керування

Сенсори панелі керування:

- 1 –увімкнення / вимкнення приладу
- 2 –вибір режиму подачі пари
- 3 –увімкнення / вимкнення таймера та налаштування часу роботи
- 4 –вибір значення рівня вологості

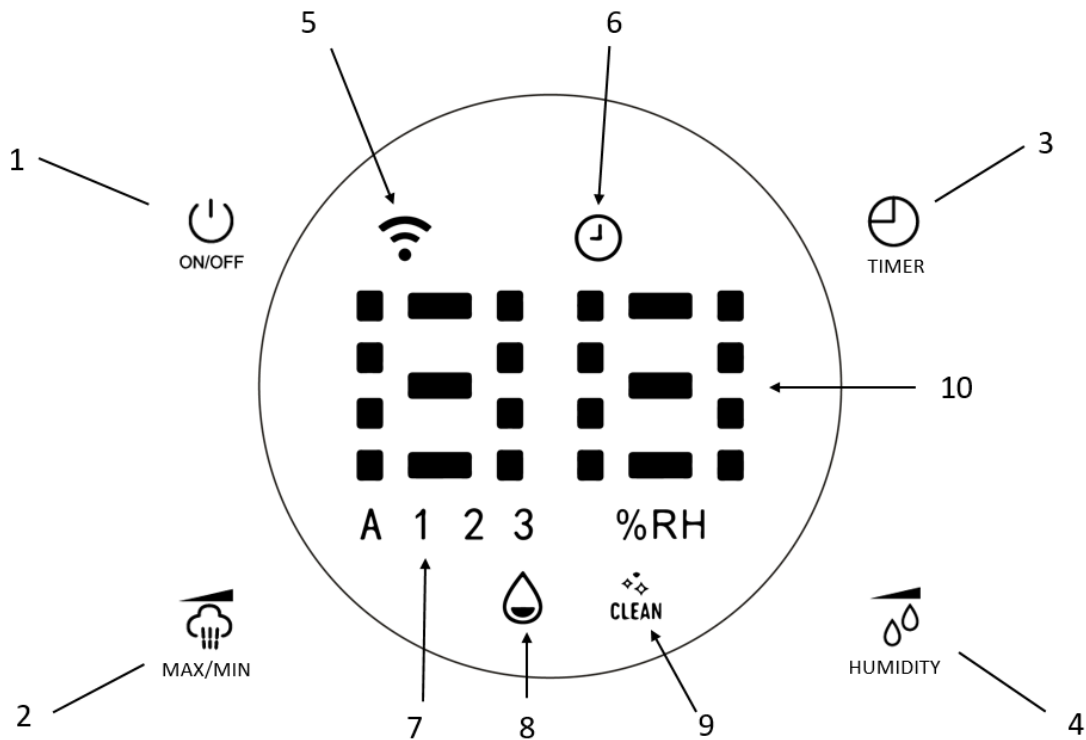

Позначення на дисплеї:

- 5 – символ, що означає підключення до мережі WIFI
- 6 - символ, що означає роботу таймера
- 7 – символ обраного режиму подачі пари (1-й, 2-й, 3-й або авто-режим)
- 8 – символ, що з'являється на дисплеї при нестачі води в резервуарі
- 9 - символ, що означає нагадування про чищення
- 10 - значення рівня вологості у приміщенні

15. Комплектація

- 5. Зволожувач у зборі – 1 шт.
- 6. Інструкція з експлуатації– 1 шт.
- 7. Гарантійний талон – 1 шт.
- 8. Пензлик для очищення від вапняного нальоту – 1 шт.

16. Експлуатація приладу

Загальна інформація

Відносна вологість - це кількість водяних парів у повітрі, виражена у процентах від максимальної кількості води, котру повітря може утримувати за такої температури. Зазвичай її позначають у % RH, наприклад 45% RH. Атмосферне повітря завжди містить водяну пару, процент якої залежить від метеорологічних умов. Чим вища температура, тим більше водяної пари міститься у повітрі. Таким чином, ми застосовуємо поняття «відносної вологості». Коли холодне повітря нагрівається до комфортної температури у зимовий період, відносна частка водяної пари у повітрі падає, що означає падіння відносної вологості повітря. Для того, щоб зберегти комфортне і здорове навколишнє середовище у домашніх умовах, нам потрібно штучно збільшувати вміст води або водяної пари у повітрі, це і є зволоження повітря.

Підготовка до роботи

- Перед першим увімкненням залиште прилад у приміщенні на 30 хвилин.
- Переконайтеся у тому, що резервуар для води чистий, без нальоту та забруднень.
- Зніміть резервуар для води з основи зволожувача, переверніть його, відкрутіть кришку резервуара для води. Заповніть резервуар через отвір для води, використовуючи лише чисту





воду, що має температуру не вище 40° С (бажано дистильовану). Переконайтеся у тому, що вода з резервуара не тече.

- Закрийте кришку та поставте бачок на основу зволожувача. Дочекайтеся заповнення водою порожнини основи. При цьому чути характерний звук булькання – це нормальне явище.
- Встановіть дифузор для виходу пари у отвір згори резервуара для води.
- **НІКОЛИ НЕ ВМИКАЙТЕ ПРИЛАД, ЯКЩО ВОДА В РЕЗЕРВУАРІ ВІДСУТНЯ.**





Експлуатація приладу

- Увімкніть прилад в електричну мережу. Переконайтеся, що вилка щільно вставлена в розетку. Про те, що прилад працює, свідчить увімкнення дисплея.
- Щоб увімкнути зволожувач, торкніться сенсора ON/OFF (УВІМК/ВИМК)  на панелі керування. На дисплеї спалахне символ «А», який показує, що прилад працює у режимі AUTO/АВТО, автоматично обираючи швидкість подачі пари, що забезпечує оптимальний режим вологості у приміщенні. Якщо вологість у приміщенні менша, ніж значення, що відповідає поточній температурі повітря (див. таблицю нижче), прилад починає працювати у режимі підвищеної швидкості подачі пари. Після досягнення розрахункових параметрів вологості повітря прилад переходить у режим сну. Прилад перевіряє відповідність рівнів температури та вологості кожних 15 хвилин.



Температура повітря, °С	Вологість, %
≤19	70
20-21	65
22-23	60
24-25	55
26-27	50
28-29	40
30-32	35
33-36	30
≥37	25

- Торканням символа MAX-MIN  вмикається режим АВТО та задається 1-а (потім 2-а та 3-я) швидкість подачі пари. Таким чином, ви можете вручну обрати одну з трьох швидкостей подачі пари. Наступне торкання символа задає режим АВТО.
- Налаштування таймера відключення: до 12 год. з кроком 1 год. Коли приклад увімкнено, торкніться символа TIMER ; на LED дисплеї спалахне значок TIMER, послідовним торканням символа TIMER оберіть потрібне значення від 1 до 12. Для вимкнення таймера оберіть значення 0, наступне після значення 12. При торканні символа таймера на дисплеї буде відображатися час, що залишився до вимкнення приладу. Якщо ви задали таймер на 12 годин, через годину значок таймера покаже час, що залишився, -11 годин. При натисненні символа  на дисплеї відображається заданий час відключення , потім, після паузи, знову відображається основний екран. За необхідності переналаштування часу відключення торкніться символа ще раз.
- Налаштування рівня вологості. Перед торканням символа HUMIDITY  дисплей показує поточне значення вологості у приміщенні. Ви можете обрати значення вологості від 25 % до 75 % з кроком 5 %. При досягненні значення СО (наступного після 75 %) прилад виходить з режиму налаштування вологості з 3-секундною затримкою. При налаштуванні бажаного рівня вологості прилад запам'ятає його протягом 5 секунд, після чого на дисплеї знову відобразиться поточний рівень вологості. Заданий бажаний рівень вологості відобразиться

на дисплеї при повторному натисненні символа . Якщо заданий бажаний рівень вологості менший, ніж поточний рівень вологості у приміщенні, прилад переходить у режим сну. Якщо заданий рівень вологості більший за поточний, вмикається функція зволоження.

- Довге натиснення символа HUMIDITY  вмикає/вимикає підсвічування дисплея.
- Якщо під час роботи у резервуарі закінчиться вода, на дисплеї спалахне індикатор нестачі води в резервуарі NO WATER. Якщо не додати води у резервуар протягом 15 хв., прилад відключиться автоматично.
- Незалежно від режиму, за відсутності операцій протягом 15 секунд яскравість дисплея зменшується.
- У цьому зволожувачі передбачено режим Child lock (захист від дітей). При тривалому натисненні символа MAX-MIN  на дисплеї з'являються букви «CL» , через 3 секунди вони зникають, а зволожувач показує поточну вологість. При натисненні будь-якої кнопки на зволожувачі або пульті кнопки «CL»  знову з'являються на екрані, зникають через 3 секунди, зволожувач показує поточну вологість. Для відключення режиму Child lock (захист від дітей) торкніться та утримуйте протягом 3 секунд символ MAX-MIN .
- Усі ручні налаштування скидаються при відключенні приладу торканням сенсора ON/OFF, після повторного увімкнення прилад починає роботу в автоматичному режимі.

Нагадування про очищення робочої бази

Необхідно не рідше 1 разу на тиждень зливати рештки води з робочої бази, акуратно прочищати робочу базу зсередини. По досягненню 160 годин безперервної роботи (сумарно) на дисплеї спалахне значок індикатора очищення  у якості повідомлення та через хвилину згасне. По досягненню 168 годин безперервної роботи (сумарно) зволожувач припинить роботу, на дисплеї буде постійно світитися значок індикатора очищення . Необхідно здійснити очищення робочої бази зволожувача від нальоту та відкладень відповідно до вказівок у розділі 9 цієї інструкції. Очищення можна здійснювати у будь-який час між 160 та 168 годинами безперервної роботи, а також у будь-який час за необхідності. Лічильник робочих годин обнулиться, якщо витягнути штепсельну вилку з розетки, як рекомендується робити під час чищення робочої бази зволожувача. При увімкненні зволожувача у мережу після очищення значок індикатора згасне, зволожувач буде працювати у звичному режимі, розпочнеться відлік наступних 168 годин експлуатації.

Увага:



- Забороняється ставити прилад на мокру або вологу поверхню, занурювати у воду або допускати попадання води у місця торкання кабеля живлення та корпусу приладу.
- Не переміщуйте прилад, коли резервуар з водою максимально заповнений.

17. Налаштування підключення WIFI



Завантажте та встановіть у Вашому мобільному пристрої (смартфоні або планшеті, що працює на платформі IOS або Android) безкоштовний мобільний додаток «POLARIS IQ HOME», який (залежно від типу мобільного пристрою) доступний для закачування в App Store або Google Play.

- Увімкніть зволожувач у мережу.
- Відкрийте додаток POLARIS IQ HOME.
- На екрані «Головна» натисніть кнопку «Додати пристрій».
- У списку «Всі пристрої» оберіть зволожувач (PUH-...).



Для мобільних пристроїв з операційною системою Android:

- Натисніть кнопку «Відкрити налаштування Wi-Fi», щоб відкрити налаштування Wi-Fi на смартфоні.
- Підключіть смартфон до мережі Wi-Fi, яка співпадає з назвою зволожувача (PUH-..).
- Поверніться у додаток.
- На наступному екрані Вас попросять провести з'єднання з пристроєм:
 - Натисніть та утримуйте кнопку  ON/OFF на панелі керування зволожувача до звукового сигналу. На підтвердження на дисплеї зволожувача індикатор Wi-Fi  почне блимати.
 - Потім у додатку натисніть кнопку «Продовжити».
- Вкажіть назву та пароль Wi-Fi мережі, на яку Ви хочете налаштувати пристрій, і натисніть «Підключити».
- Зачекайте, поки процедура конфігурації завершиться.



Приєднання раніше сконфігурованого пристрою

- Екран «Дім»: натисніть кнопку «Додати пристрій».
- У списку «У мережі» оберіть зволожувач (PUH-...). Якщо пристрою немає в мережі – переконайтеся, що у вас підключена Wi-Fi мережа, на яку сконфігуровано пристрій.
- На наступному екрані вас попросять провести з'єднання з пристроєм:
- Затисніть та утримуйте кнопку  ON/OFF до звукового сигналу (індикатор  WIFI почне блимати).
- Потім у додатку натисніть кнопку «Продовжити»



Переконфігурація пристрою на іншу WiFi мережу (режим діагностики)

- Натисніть та утримуйте кнопки  ON/OFF до двох звукових сигналів.
- Екран «Дім»: натисніть кнопку «Додати пристрій».
- У списку «Всі пристрої» оберіть зволожувач (PUH-...).
- Натисніть кнопку «Відкрити налаштування», щоб відкрити налаштування WiFi на телефоні
- Підключіть телефон до мережі (PUH-...).
- Поверніться у додаток
- На наступному екрані Вас попросять провести приєднання до пристрою:
 - Натисніть та утримуйте кнопки  ON/OFF до звукового сигналу (індикатор  WIFI почне блимати).
 - Потім у додатку натисніть кнопку «Продовжити»
- На екрані, що відкрився, оберіть бажану дію: «Залишити конфігурацію та продовжити» - у такому випадку зволожувач залишиться сконфігурованим на поточну мережу Wi-Fi, але Ваш телефон зможе керувати ним через мережу інтернет, або «Переконфігурувати пристрій» - в такому випадку Вам буде запропоновано переконфігурувати пристрій на нову мережу Wi-Fi.
 - Якщо Ви обрали «переконфігурувати пристрій»: вкажіть назву та пароль WiFi мережі, на яку ви хочете налаштувати пристрій, і натисніть «Підключити».
- Зачекайте, поки процедура конфігурації завершиться.



Для мобільних пристроїв з операційною системою IOS

- Натисніть кнопку «Продовжити», у вікні, що з'явилося, дозвольте смартфону підключитися до мережі Wi-Fi «PUH-...».
- На наступному екрані Вас попросять провести з'єднання з пристроєм:
 - Натисніть та утримуйте кнопку  ON/OFF на панелі керування зволожувача до звукового сигналу. На підтвердження на дисплеї зволожувача індикатор  WIFI почне блимати.
 - Потім у додатку натисніть кнопку «Продовжити».
- Вкажіть назву та пароль Wi-Fi мережі, на яку ви хочете налаштувати пристрій, і натисніть «Підключити»

Приєднання раніше сконфігурованого пристрою:



- Екран «Дім»: натисніть кнопку «Додати пристрій».
- У списку «Поряд з вами» оберіть зволожувач (PUH-...). Якщо приладу немає в мережі – переконайтеся, що у вас підключена Wi-Fi мережа, на яку сконфігуровано пристрій.
- На наступному екрані вас попросять провести з'єднання з пристроєм:
- Затисніть та утримуйте кнопку  ON/OFF до звукового сигналу (індикатор  WIFI почне блимати).
- Потім у додатку натисніть кнопку «Продовжити».

Переконфігурація пристрою на іншу Wi-Fi мережу (режим діагностики):

- Натисніть та утримуйте кнопки  ON/OFF до двох звукових сигналів.
- Екран «Дім»: натисніть кнопку «Додати пристрій».
- У списку «Всі пристрої» оберіть зволожувач (PUH-....). Натисніть «Продовжити».
- У додатку з'явиться запит на підключення до мережі WIFI “PUH-....”, натисніть «Підключити»
- На наступному екрані вас попросять провести з'єднання з пристроєм:
 1. Натисніть та утримуйте кнопки  ON/OFF до звукового сигналу (індикатор  WIFI почне блимати).
 2. Потім у додатку натисніть кнопку «Продовжити»
- В екрані, що відкрився, оберіть бажану дію: «Залишити конфігурацію та продовжити» - в такому випадку зволожувач залишиться сконфігурованим на поточну мережу Wi-Fi, але Ваш телефон зможе керувати ним через мережу інтернет, або «Переконфігурувати пристрій» - в такому випадку Вам буде запропоновано переконфігурувати пристрій на нову мережу Wi-Fi.
 - Якщо Ви обрали «переконфігурувати пристрій»: вкажіть назву та пароль Wi-Fi мережі, на яку ви хочете налаштувати пристрій, і натисніть «Підключити».
- Зачекайте, поки процедура конфігурації завершиться.

Повернення підключення до заводських установок

- Переведіть зволожувач у вимкнений стан натисненням кнопки  ON/OFF (Кнопка ON/OFF має спалахнути червоним кольором).

- Натисніть та утримуйте кнопку  ON/OFF до трьох звукових сигналів. На підтвердження на дисплеї зволожувача індикатор  WIFI має зникнути.

Додаткові функції додатку

1. Панель швидкого запуску: на сторінці приладу у додатку внизу є панель з чотирма відділеннями для швидкого запуску обраних програм та режимів. Для розташування на цій панелі будь-якого режиму, що вам сподобався, просто натисніть його кнопку та перетягніть на панель, не відпускаючи пальця.

2. Контроль прав доступу до приладу: для активації контролю прав Вам необхідно зайти на сторінку приладу у додатку, натиснути у правому верхньому кутку пристрою символ налаштування («зірочка»), обрати пункт «Контроль прав» та перевести вимикач «Увімкнути контроль прав» у положення «Увімкнено». Після цього Ви автоматично стаєте адміністратором пристрою з повними правами доступу до нього, решта користувачів отримують рівень доступу «Перегляд». Ви можете визначити персональний рівень доступу для кожного користувача. Усі нові користувачі, які будуть підключатися до приладу вже після того, як Ви активували на ньому функцію контролю прав, будуть отримувати рівень доступу «Перегляд» та не зможуть керувати приладом до тих пір, поки Ви або інший адміністратор приладу не дадуть цьому користувачу відповідні права на керування.

3. Можливість поділитися пристроєм: Ви можете просто поділитися керуванням своїм пристроєм з будь-ким, у кого встановлено додаток Polaris IQ Home. Для цього Вам необхідно зайти на сторінку пристрою у додатку, натиснути у правому верхньому кутку символ налаштування («зірочка»), обрати пункт «Контроль прав» та натиснути на символ «Поділитися» у правому верхньому кутку. Після цього Ви побачите на екрані QR код цього пристрою.

Для того, щоб отримувач міг просканувати цей QR код, йому необхідно на головному екрані додатку натиснути кнопку «Новий пристрій» та у вікні, що з'явилося, натиснути на піктограму сканера у правому верхньому кутку. Потім необхідно направити камеру телефона на наданий стороною-передавачем QR код та дотримуватися підказок системи.

QR код можна передавати будь-яким способом: пошта, месенджери, соціальні мережі. QR код приладу залишається незмінним до моменту активації режиму Reset на приладі. Після Reset старий QR код більше не діє.

4. Моніторинг стану підключення: натиснувши у налаштуваннях приладу на відповідну кнопку, можна оцінити якість підключення на всіх ділянках мережі та запустити універсального помічника для отримання рекомендацій та додаткових налаштувань.

5. Зв'язок зі службою підтримки: необхідно пройти «Профіль/Підтримка/Зворотний зв'язок» та залишити своє повідомлення.

Проблема	Причина	Спосіб усунення
Пристрою не вдається підключитися до WiFi роутера	1. У процесі підключення відбувається збій	<p>a. Переконайтеся у тому, що Ваш прилад підтримується у додатку: на головному меню додатку натисніть кнопку «Додати пристрій» та розверніть список «Всі пристрої»;</p> <p>b. Переконайтеся у тому, що Ваш роутер працює на частоті 2,4 МГц. Для налаштування роутера керуйтеся інструкцією до Вашого роутера;</p> <p>c. Переконайтеся у тому, що Ваш роутер не накладає додаткових обмежень на вхідні підключення (наприклад, підключення MAC-адрес). Для налаштування роутера керуйтеся інструкцією до Вашого роутера;</p> <p>d. Переконайтеся у тому, що у Вас встановлена остання версія програми;</p> <p>e. Вивантажте програму з пам'яті телефона та запустіть ще раз: відкрийте список відкритих додатків у телефоні та перемістіть</p>

		<p>пальцем догори запущене вікно програми Polaris IQHome, потім заново запусить програму та повторить процес підключення;</p> <p>f. Активуйте режим діагностики приладу – зверніться до розділу «Налаштування підключення» в Інструкції користувача;</p> <p>g. Скиньте налаштування приладу (Reset) – зверніться до розділу «Налаштування підключення» в Інструкції користувача;</p>
	2. Підключення здійснене успішно, прилад з'явився у списку приладів у додатку, але керування ним недоступне.	Переконайтеся у тому, що Ваш телефон перепідключився до мережі WiFi. Для цього відкрийте розділ WiFi налаштувань телефону і у випадку необхідності підключіться до вашої мережі WiFi вручну.
	3. Прилад був успішно підключений, але раптово перестав реагувати на команди з додатка.	Зайдіть на сторінку приладу і у правому верхньому кутку натисніть зірочку. Далі в розділі «Діагностика з'єднання» ознайомтеся з діаграмою діагностики. Натисніть на знак оклику поряд з червоною ділянкою мережі та дотримуйтеся інструкцій інтерактивного помічника.
Прилад не реагує на натиснення кнопок на панелі приладу	Увімкнена функція захисту від випадкового натиснення («захист від дітей»)	Вимкніть захист у додатку, або з панелі приладу
Не знайшли відповіді на Вашу проблему? Ознайомтеся з додатковою інформацією або зв'яжіться зі службою підтримки у розділі «Розумний дім» на нашому сайті.		

Функції зволожувача у мобільному додатку

Дистанційне керування через мобільний додаток для IOS/Android

16. Увімкнення/вимкнення

17. Налаштування режиму роботи:

a. Автоматичний;

b. Функція підтримки рівня вологості;

c. Вибір швидкості подачі пари (3 швидкості).

18. Індикація вологості та температури;

19. Увімкнення/вимкнення підсвічування;

20. Таймер автоматичного вимкнення до 12 годин;

21. Відключення звуку;

22. Сигналізація про нестачу води;

23. Можливість створення персональних режимів роботи;

24. Лічильники годин витратних матеріалів: фільтра для води, залишку часу до чищення резервуара. Через певний час додаток видасть відповідне повідомлення. Для скидання лічильників потрібно пройти в меню «Витратні матеріали» і натиснути кнопку «Замінити» під необхідним лічильником.

25. Несправності та їх усунення

Несправність	Причина	Усунення несправності
Рідкокристалічний дисплей не світиться. Пара не з'являється.	Прилад не під'єднаний до мережі.	Приєднайте прилад до мережі.
	Немає напруги у мережі.	Перевірте напругу у мережі
Рідкокристалічний дисплей світиться, але пара не з'являється.	Кришка резервуара нещільно закручена.	Щільно закрутіть кришку резервуара.
	Резервуар для води порожній.	Заповніть резервуар водою.
Рідкокристалічний дисплей світиться, прилад не працює.	Надто багато води у резервуарі для води в основі приладу.	Зніміть резервуар для води з основи, вилийте зайву воду з основи.
Неприємні запахи під час увімкнення	Прилад ще новий	Залиште бачок відчиненим на 12 годин для провітрювання.
	Вода брудна або застоюлась	Почистіть резервуар, наповніть його чистою водою
Об'єм пари, що виходить, надто малий.	Випромінювач забруднений	Почистіть випромінювач.
	Вода брудна або застоюлась.	Почистіть резервуар, наповніть його чистою холодною водою
Незвичайні звуки	Резервуар нестійко стоїть на основі зволожувача	Поставте резервуар у стійке положення.
	Недостатньо води в резервуарі, що призводить до резонанції та сторонніх шумів	Заповніть резервуар водою.
Пара виходить не з сопла для виходу пари, а поряд з ним	Є щілина між дифузором та корпусом резервуара	Занурте дифузор у воду на певний час, а потім закріпіть його у заглибині на резервуарі

Увага! Якщо з допомогою вищенаведених дій Ви не можете усунути проблему своїми силами, зверніться, будь ласка, в Авторизований сервісний центр POLARIS.

26. Догляд та обслуговування

У разі використання твердої води можливе утворення піни на перетворювачі, а також білого нальоту, який може осідати на навколишніх предметах та меблях. Щоб цього уникнути, радимо:

- використовувати кип'ячену або дистильовану воду;
- чистити резервуар для води кожних 2-3 тижні;
- частіше міняти воду у резервуарі для води. Під час заміни води в резервуарі обов'язково виливати рештки води з порожнини основи зволожувача.

Очищення резервуара для води та порожнини основи зволожувача

У разі використання твердої води можливе утворення піни на перетворювачі, а також білого нальоту, який може осідати на навколишніх предметах та меблях. Щоб цього уникнути, радимо:

- використовувати кип'ячену або дистильовану воду;
- чистити резервуар для води кожних 2-3 тижні;
- частіше міняти воду у резервуарі для води. Під час заміни води в резервуарі обов'язково виливати рештки води з порожнини основи зволожувача.

Очищення резервуара для води.

Для очищення резервуара зволожувача від нальоту можна використовувати розчин **лимонної кислоти**:

- Змішайте 25 г лимонної кислоти та 0,5 л. теплої води.
- Залийте рідину у зволожувач.
- Залиште на 15 хв. Сильні відкладення обробіть м'яким пензликом без натиску.
- Прополощіть зволожувач холодною водою кілька разів.
- За необхідності повторіть очищення.

Також для очищення резервуара зволожувача від нальоту можна використовувати **слабкий розчин оцту**.

- Розчиніть 2/3 частки води та 1/3 частку 6% оцту.
- Залийте рідину у зволожувач, залиште на 15 хв
- Прополощіть зволожувач чистою холодною водою та протріть сухою ганчіркою.

У разі попадання нальоту на випромінювач приладу нанесіть на нього кілька крапель одного з вищевказаних розчинів, а потім вичистіть усе пензликом (не входить у комплект).

Після обробки розчином прополощіть усе теплою водою.

Не застосовуйте абразивні речовини, хімічні розчинники, керосин або бензин для чищення приладу. Не використовуйте тверді або гострі предмети для чищення випромінювача.

Під час чищення фільтра уникайте попадання води всередину приладу.

Перед тим, як прибрати прилад на зберігання, завжди здійснюйте чищення приладу. Переконайтеся, що усі частини приладу витерті насухо та ретельно висушені.

Очищення фільтра:

Ресурс роботи керамічного фільтра – 1000 л, у зв'язку з чим ми рекомендуємо чистити керамічні кульки у фільтрі після споживання такої кількості води. Це дозволяє активізувати роботу фільтра. Для очищення фільтра необхідно здійснити такі дії:

1. Витягніть кришку з резервуара для води та відкрутіть верхню частину, від'єднавши пластиковий контейнер з кульками.
2. Покладіть контейнер з кульками у білий столовий 6% оцет на 10 хвилин.
3. Витягніть фільтр з оцту, струсіть кілька разів, промийте чистою водою.
4. Фільтр готовий до подальшого використання.

Не забувайте як слід просушувати фільтр перед тим, як прибрати прилад на тривале зберігання.

27. Зберігання, транспортування, реалізація

Зберігання

Електроприлади зберігаються у сухому та чистому приміщенні за температури повітря не вище плюс 40°C з відносною вологістю не вище 70% та за відсутності в навколишньому середовищі пилу, кислотних та інших парів, що негативно впливають на матеріали електроприладів.

Транспортування

Електроприлади транспортують усіма видами транспорту відповідно до правил перевезення вантажів, що діють на транспорті конкретного виду. При перевезенні приладу використовуйте оригінальну заводську упаковку.

Транспортування приладів має виключати можливість безпосереднього впливу на них атмосферних опадів та агресивних середовищ.

Реалізація

Правила реалізації не встановлені.

Примітка: Після закінчення строку експлуатації електроприладу не викидайте його разом зі звичайними побутовими відходами, а передайте у спеціалізований пункт для подальшої утилізації. Цим Ви допоможете зберегти довкілля.

28. Вимоги щодо утилізації

Відходи, що утворюються у результаті утилізації виробів, підлягають обов'язковому збору з подальшою утилізацією у встановленому порядку та відповідно до чинних вимог та норм галузевої нормативної документації, зокрема відповідно до СанПиН 2.1.7.1322-03 «Гігієнічні вимоги щодо розміщення і знешкодження відходів виробництва та споживання».

29. Технічні дані

Напруга: 220-240 В

Частота: ~50 Гц

Потужність: 30 Вт

Об'єм резервуара для води: 5,5 літрів

Витрата води: до 500 мл/год

Клас захисту – II

Примітка: Внаслідок постійного процесу внесення змін та вдосконалень між інструкцією і виробом можуть спостерігатися певні розбіжності. Виробник сподівається, що користувач зверне на це увагу.

30. Інформація про сертифікацію

Прилад сертифікований на відповідність вимогам Технічних регламентів та Державних стандартів України.



Строк служби виробу: 5 років

Строк гарантії на виріб: 36 місяців

Дата виготовлення вказана на паспортній ідентифікаційній табличці, що знаходиться на задній стінці виробу

Правила реалізації не встановлені.

Виробник:

ПОЛАРИС КОРПОРЕЙШН ЛІМІТЕД - POLARIS CORPORATION LIMITED

Блок 1801, 18 / F, Джубілі центр, 46 Глостер роуд, Ванчай, Гонконг

Unit 1801, 18/F, Jubilee Centre, 46 Gloucester Road, Wanchai, Hong Kong

Імпортер в Україні:

ТОВ «МБТ ІНТ», 03067, Україна, м. Київ, бульвар Лепсе, буд. 4.

Зроблено в Китаї.

ГАРАНТІЙНІ ЗОБОВ'ЯЗАННЯ

Виріб: Ультразвуковий зволожувач повітря

Модель: PUN 1010 WIFI IQ Home

1. Ця гарантія діє протягом 36 місяців від підтверженої дати придбання виробу та передбачає гарантійне обслуговування виробу згідно з відповідними законами держав-членів Митного союзу «Про захист прав споживачів»;
2. Гарантійні зобов'язання розповсюджуються на усі моделі, які випускаються під торговою маркою POLARIS та були придбані в уповноважених виробником продавців, у країнах, де надається гарантійне обслуговування (незалежно від місця покупки).
3. Виріб повинен використовуватися відповідно до інструкції з експлуатації та з дотриманням правил та вимог безпеки.
4. Ця гарантія не розповсюджується на дефекти та зовнішні зміни приладу, що виникли у результаті:
 - Хімічного, механічного та іншого впливу, попадання сторонніх предметів, рідин, комах та продуктів їх життєдіяльності всередину виробу;
 - Неправильної експлуатації, що полягає у використанні виробу не за його прямим призначенням, а також встановлення та експлуатації виробу з порушенням вимог Інструкції з експлуатації та правил техніки безпеки;
 - Відкладання вапняного осаду, водяного каменю та накипу внаслідок використання води з високим вмістом мінеральних речовин;
 - Використання приладу з метою, для якої він не призначений;
 - Нормальної експлуатації, а також природного зношування, що не впливають на функціональні властивості: механічні пошкодження зовнішньої або внутрішньої поверхні (вм'ятини, подряпини, потертості), природні зміни кольору металу, у тому числі поява райдужних та темних плям, а також корозії на металі у місцях пошкодження поверхні та непокритих ділянках металу;
 - Зношування деталей оздоблення, ламп, батарей, захисних екранів, накопичувачів сміття, ременів, щіток, фільтрів, ущільнювачів та інших деталей з обмеженим строком використання;
 - Ремонту виробу, здійсненого особами або фірмами, що не є авторизованими сервісними центрами*.
 - Пошкодження виробу під час транспортування, некоректного його використання, а також у зв'язку з не передбаченими конструкцією виробу модифікаціями або самостійним ремонтом.
5. Виробник не несе гарантійних зобов'язань, якщо на виробі відсутня паспортна ідентифікаційна табличка або дані в ній витерті або виправлені.
6. Ця гарантія діє лише для виробів, що використовуються для особистих побутових потреб, та не розповсюджується на вироби, котрі використовуються з комерційною, промисловою та професійною метою.

Увага!! Виробник не несе відповідальності за можливу шкоду, прямо чи опосередковано завдану виробом POLARIS людям, домашнім тваринам, навколишньому середовищу, або пошкодження

майна у випадку, якщо це сталося у результаті недотримання правил або умов експлуатації та встановлення виробу, навмисних та необережних дій споживача та третіх осіб.

З усіх питань, пов'язаних з технічним обслуговуванням, перевіркою якості, гарантійним та постгарантійним ремонтом виробів POLARIS звертайтеся до найближчого Авторизованого сервісного центру POLARIS або до продавця – уповноваженого дилера POLARIS.

Гарантійний ремонт виробів POLARIS здійснюють лише Авторизовані сервісні центри POLARIS.

*Адреси Авторизованих центрів на сайті Компанії: www.polar.ru

Для підтвердження дати придбання виробу при гарантійному ремонті або пред'явлення інших передбачених законом вимог просимо Вас зберігати документи про покупку.

Такими документами можуть бути заповнений гарантійний талон POLARIS, касовий чек або квитанція продавця, інші документи, що підтверджують дату та місце покупки.

У разі ненадання документу, що підтверджує дату придбання виробу, строк гарантії вираховується з дати виготовлення виробу.

Дата виготовлення вказана на паспортній ідентифікаційній табличці, що знаходиться на задній стінці виробу.

УЛЬТРАДЫБЫСТЫҚ АУА ЫЛҒАЛДАҒЫШЫ
POLARIS
Моделі PUN 6060D
ПАЙДАЛАНУ ЖӨНІНДЕГІ НҰСҚАУЛЫҚ

POLARIS сауда белгісімен шығатын өнімді таңдағаныңыз үшін алғыс білдіреміз. Біздің бұйымдар сапа, функционалдық және дизайнға қойылатын жоғары талаптарға сәйкес жасалған. Біздің фирмадан жаңа бұйым алғаныңызға риза болатыныңызға сенімдіміз.

Құралды пайдаланбас бұрын осы нұсқаулықпен мұқият танысыңыз, онда Сіздің қауіпсіздігіңізге қатысты маңызды ақпарат бар, сондай-ақ, құралды дұрыс пайдалану мен күтуге қатысты кеңестер берілген.

Нұсқаулықты кепілдік талонымен, кассалық чекпен бірге, мүмкіндігінше, картон қорапта және орама материалымен бірге сақтаңыз.

Қауіпсіздік жөніндегі жалпы нұсқаулар

- Құрал тек қана тұрмыста пайдалануға арналған.
- Құралды тек мақсаты бойынша ғана пайдаланады.
- Әр кезде құралды қоспас бұрын оны қарап шығыңыз. Құралдың және желілік сымның ақауы болса, құралды розеткаға қосуға мүлдем болмайды.
- Жұмыс істеп тұрған құралды бақылаусыз қалдырмаңыз! Құралды балалардың қолы жетпейтін жерде сақтаңыз.
- Аталмыш құрал құралды қолдануға қатысты қауіпсіздіктері үшін жауап беретін тұлғаның нұсқаулығы жүргізілген немесе қадағалау жүзеге асырылған кездерді есепке алмағанда, білімі мен тәжірибесі жоқ немесе жүйке жүйесінде немесе психикалық, физикалық ауытқулары бар тұлғалардың (балаларды қоса алғанда) қолдануына арналмаған. Балалардың құралмен ойнауына жол бермеу үшін оларды қадағалап отырыңыз.
- **Назар аударыңыз! Құралды ванна, шұңғылша немесе сумен толтырылған басқа сыйымдылықтардың қасында пайдалануға болмайды.**
- Құралды суға немесе басқа сұйықтыққа батыруға мүлдем болмайды.
- Қосымша қорғаныс үшін қорғанысты сөндіру құрылғысын (ҚСҚ) орнату қажет. Кеңесті білікті маманнан сұрап алыңыз.
- Құралды тек қана ауыспалы тоқ көзіне ғана қосыңыз (~). Қоспас бұрын, құралдың желіде қолданылатын кернеуге арналғанына көз жеткізіңіз.
- **Кез келген ақау бола тұра құралды іске қосу Сізді кепілдікті қызмет көрсету құқығынан айырады.**
- Стандартты емес қоректендіру көздерін немесе қосу құрылғыларын пайдалануға болмайды.
- Құралды желіге қоспас бұрын, оның сөніп тұрғанына тұрғанына көз жеткізіңіз.
- Құралды бөлмежайдан тысқары жерде пайдаланбаңыз. Құралды ыстық ауаның, тікелей күн көзіне және ылғалға ұшырамайтындай етіп, сүйір бұрыштарға соғылудан сақталуы керек. (құралды ешқашан суға батырмаңыз).
- Құралды дымқыл қолмен ұстамаңыз. Құрал дымқылданып қалса, бірден желіден ажыратыңыз.
- Пайдаланып болғаннан кейін, тазарту алдында немесе құрал сынып қалса әрдайым желіден ажыратыңыз.
- Құралды желілік сымнан ұстап тасымалдауға болмайды. Сондай-ақ, желілік сымнан ұстап желіден ажыратуға тиым салынады. Құралды желіден ажыратқанда штепсель ашасынан ұстаңыз.
- Құралды сақтау барысында, оның электрмен қоректендіру сымы қауіпсіз тартылған болуы тиіс, оның қысылып не сынып қалмаған екендігіне толық тексеріңіз, себебі, уақыт өте келе бұл сымның үзілуіне әкеп соғуы мүмкін.

- Сымды тек қана білікті мамандар – қызмет көрсету орталығының қызметкері ғана ауыстыра алады. Біліктілігі жоқ тұлға тарапынан жасалған жөндеу қолданушыны қауіп-қатерге ұшыратуы мүмкін.
- Құралды өз бетіңізбен жөндеуге болмайды. Жөндеуді қызмет көрсету орталығының білікті мамандары ғана жүзеге асыруы керек.
- Құралды жөндеу үшін тек қана түпнұсқа қосалқы бөлшектер пайдаланылады.



Назар аударыңыздар!

Кез келген ақау орын алған жағдайда уәкілетті сервис орталығына хабарласыңыз

Осы құралдың қауіпсіздігі жөніндегі арнайы нұсқаулар

- Құрал тек қана тұрмыста пайдалануға арналған.
- Алғаш рет қоса алдында құралды бөлме температурасында 30 минутқа қалдырыңыз.
- Ылғалдағыш жұмысының жағымды шарттары: температура 5-40°C, салыстырмалы ылғалдылығы 80% төмен.
- Тегіс емес, орнықсыз қабатқа қойып, құралды қолдануға тиым салынады.
- Жұмыс кезінде ауа ылғалдағыш жиһаздарды және басқа зат дүниелерді бүлдіріп алмас үшін, олардан біршама қашықтықта тұруы тиіс.
- Құралды тазартқанда немесе бөшкені сумен толтырғанда құралды желіден ажыратыңыз.
- Құралға судың тиюіне жол бермеңіз.
- Бөшкеде су болмаған кезде, құралды сөндіріңіз. Негіздегі қуыста (бу генераторының үстіндегі) су жоқ бола тұра құралды іске қосқыңыз келсе, бұл құралдың сынуына әкеп соғуы мүмкін.
- Құралға су толтыру үшін температурасы 40°C төмен болатын, тек қана таза суық суды қолданыңыз (ең дұрысы дистилденген), суға хош иістендіргіштерді, майларды және тағы басқа заттектерді қосуға тиым салынады.
- Әр пайдаланғаннан кейін құралды тазартып, дезинфекциялаңыз.

Пайдалану саласы

Құрал осы Нұсқаулыққа сәйкес, тек қана тұрмыста қолдануға арналған. Құралды өнеркәсіптік мақсатта пайдалануға болмайды.

Өндіруші осы нұсқауда қарастырылмаған немесе дұрыс пайдаланбаған жағдайдың нәтижесінде туындаған залал үшін жауапты емес.

Құралдың функционалдық тағайындауы бойынша

Ауаның ылғалдылығы адам денсаулығын сақтаудың өмірлік маңызды көрсеткіштерінің бірі болып табылады. Ауада қашанда су буы болады, оның қаншалықты мөлшерде екені қоршаған ортаның температурасына байланысты. Температура неғұрлым жоғары болса, ауадағы су буы да соғұрлым жоғары болмақ. Қазіргі кездегі темірбетон және кірпіштен салынған ғимараттарда, әсіресе қыс кезінде, ылғалдылық тым төмен мөлшерде болады, бұл адам денсаулығына теріс әсерін тигізеді.

Салыстырмалы ылғалдылықтың үйлесімді деңгейі

Адамдарға арналған ауа ылғалдылықтың үйлесімді деңгейі:	45%RH - 65%RH
Компьютерлер мен байланыс құралдары орналасқан бөлмежайларға не үй- жайларға арналған ауа ылғалдылықтың үйлесімді деңгейі:	45%RH - 60%RH

Жиһаз және музыкалық аспаптары бар бөлмежайларға не үй-жайларға арналған ауа ылғалдылықтың үйлесімді деңгейі:	40%RH - 60%RH
Кітапханалар, көркем галереялар мен мұражайлардағы ауа ылғалдылықтың үйлесімді деңгейі:	40%RH - 60%RH

Ауа тазартқыштың функциясы мен мүмкіншіліктері:

1. Құрылғының суға арналған сыйымдылығында су азайып, судың мөлшері жеткіліксіз болса немесе су таусылып қалған жағдайда ауа ылғалдандырғыш құрылғы автоматты түрде сөнеді. Суға арналған сыйымдылығының көлемі ауа ылғалдандырғыштың ұзақ уақыт бойы жұмыс істеуін қамтамасыз етеді. Егер Сіз құрылғыдағы суға арналған сыйымдылығында судың азайып, біткенін байқамай қалсаңыз, онда ауа ылғалдандырғыш автоматты түрде жұмысын тоқтатып, сөнеді.
2. Ауа ылғалдандырғыш сыртқы гигрометрмен жабдықталған, бұл бөлмежайдағы ауа ылғалдылығының оңтайлы деңгейін автоматты түрде бақылауды жақсартуға мүмкіндік беретін аспап.
3. «Таймер» функциясы. Бұл функция таймерді 12 сағатқа дейін орнатуға мүмкіндік береді.
4. Суды тазартуға арналған керамикалық сүзгісі. Ауа ылғалдандырғыш ауыстырмалы сүзгімен жабдықталған, бұл қоспаларды жоюға, суды дезинфекциялауға және жұмсартуға арналған сүзгісі.
5. Төмен тұтынылатын қуатпен энергияны тұтынудың жоғарғы тиімділігі.

Құралдың сипаттамасы

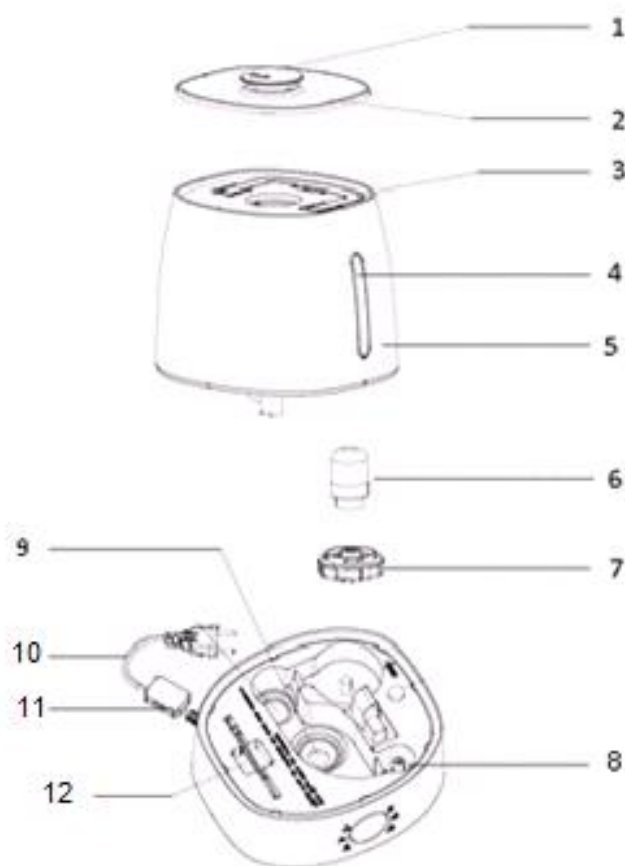

- 1- Бұдың шығуына арналған диффузоры
- 2- Құрылғының жоғарғы қақпағы
- 3- Құрылғыны тасымалдау үшін арналған тұтқасы
- 4- Суға арналған резервуарындағы судың деңгейін бақылауға арналған терезесі
- 5- Суға арналған резервуары
- 6- Ауыстырмалы сүзгісі
- 7- Суға арналған резервуарының қақпағы
- 8- Қалтқысы
- 9- Сәуле шығарғышы
- 10- Қыздырғыш элементі
- 11- Сыртқы гигрометр
- 12- Құрылғы табанындағы қуысынан қақ пен кірді кетіруге арналған алмалы-салмалы қылшағы

Дисплей мен сенсорлық басқару панелінің схемасы

Басқару панелінің сенсорлық батырмалары:

- 1 – Құрылғыны іске қосу/сөндіру
- 2 – Бұды жіберудің режимін таңдау
- 3 – Құрылғының жұмыс уақытын белгілеу және таймерді қосу/ сөндіру
- 4 – Ауаның ылғалдылық деңгейінің мәнін таңдау

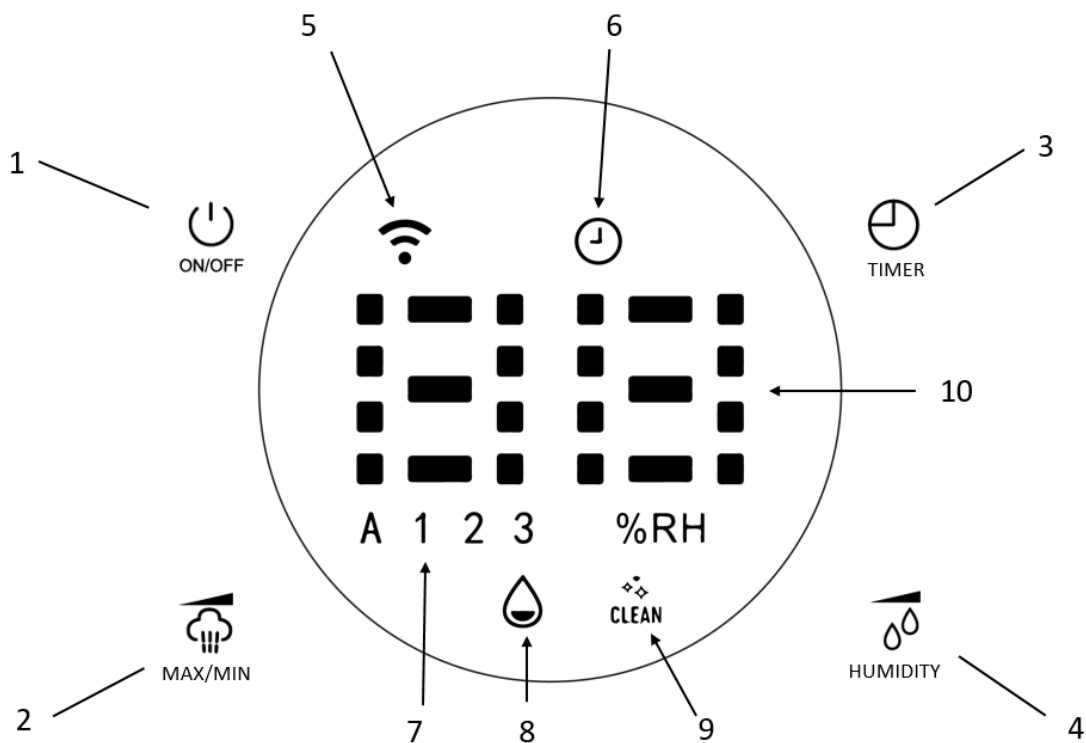

Дисплейдегі белгілері және таңбалары:

Көрсеткіштер:

- 5 - WIFI желісіне қосылуды білдіретін символ
- 6 - таймердің жұмысын көрсететін белгі
- 7 - таңдалған бұ беру режимінің белгісі (1, 2, 3 немесе автоматты режим)
- 8 - бакта су жеткіліксіз болған кезде дисплейде пайда болатын белгі
- 9 - тазалау туралы ескертуді білдіретін символ

Жинақталуы

1. Құрал
2. Қашықтан басқару пульті
3. Пайдалану жөніндегі нұсқаулығы
4. Кепілдік талон

Жұмысқа дайындау

- Алғаш рет қосар алдында құралды 30 минуттай бөлмежайда қалдырыңыз.
- Ылғалдағыштың түбінен суға арналған бөшкені алыңыз да сүзгісі бар бөшкені бұрап ашыңыз.
- Тек қана таза суық суды қолданып, (ең дұрысы дистилденген) суға арналған саңылау арқылы бөшкеге су құйыңыз. Бөшкеден судың тамып тұрмағанына көз жеткізіңіз.
- Бөшкенің қақпақты жауып, бөшкені ылғалдағыштың негізіне орнатыңыз. Құрал негізіндегі қуыс сумен толғанша күтіңіз.
- Бу шығатын диффузорды суға арналған бөшкенің үстіндегі қуысқа орнатыңыз.

Құралды пайдалану



- Ауа ылғалдандырғышты электр желіге жалғастырып, іске қосыңыз. Құрылғының электр желілік баусымның штепсельдік айыртетігі ашалы розетканың ішіне толығымен кіріп, тығыздап сұғынып тұрғанына көз жеткізіңіз. Дисплей қосулы екенін көрсететін белгісі, ауа ылғалдандырғыш жұмыс істеп тұрғанын білдіреді.
- Ауа ылғалдандырғышты іске қосу үшін, оның басқару панеліндегі ON/OFF (ІСКЕ ҚОСУ/СӨНД)  сенсорлық батырмасын басыңыз. Құрылғының суға арналған сыйымдылығында оны ішінен жарықтандыратын ішкі көмескі жарық шығаратын жарықтандыру шамы мен құрылғының төмен жағындағы көмескі жарық шығаратын төменгі жарықтандыру шамы жанады. Дисплейдің бетінде ауа ылғалдандырғыш AUTO/ABTO режимінде жұмыс істеп тұрғанын көрсететін «А» белгісі жанады, сонымен қатар, құрылғы автоматтық режимінде жұмыс жасау барысында бу жіберудің жылдамдығының деңгейін (бу түзілудің қарқындылығын) автоматты түрде таңдап, бөлмежайдағы ауа ылғалдылықтың қолайлы жағдайын қамтамасыз ететін оңтайлы ылғалдандыру режимін орнатады. Егер бөлмежайдағы ауа ылғалдылықтың деңгейін білдіретін көрсеткіштері ағымдағы ауа температурасына сәйкес келетін мәндерден төменірек болса (төмен жақта орналасқан кестені қараңыз), ауа ылғалдандырғыш автоматты түрде бу жіберудің режиміндегі ең жоғары жұмыс жылдамдығында жұмыс істей бастайды. Бөлмежайдағы ауа ылғалдылықтың деңгейі рұқсат етілген есептік көрсеткіштерінің парметрлеріне жеткен кезде, ауа ылғалдандырғыш ұйқы режиміне өтеді. Құрылғы әр 15 минут сайын, бөлмежайдағы қолданылатын ауа температура мен ауа ылғалдылық деңгейлерінің айырмашылығы мен сәйкестігін анықтап, будың жіберілуі жылдамдығына автоматты түрде бақылау жасайды.
- Ауа ылғалдандырғыштың басқару панеліндегі  MAX-MIN (макс/мин) белгісі бар сенсорлық батырмасын басыңыз, сол сәтте құрылғыдағы АВТО режимі үзіліп тоқтатылады, содан кейін құрылғыда автоматты түрде буды жіберудің әдепкі қалпы бойынша орнатылған 1-ші (содан соң 2-ші және 3-ші) жылдамдығы орнатылады. Осылайша, Сіз бу жіберудің үш түрлі жылдамдықтың ішінен қалаған бір будың жіберілуі жылдамдылығын қолмен таңдай аласыз. Бұл сенсорлық батырмасын кейіннен қайтадан басқан кезде құрылғыда АВТО режимі орнатылады.
- Таймер функциясы, құрылғыны таймер арқылы автоматты түрде сөндіру функциясын орнату: құрылғының автоматты түрде сөнуіне дейінгі қажетті жұмыс уақытысын 1 сағаттан 12 сағатқа дейін, 1сағаттық қадаммен орнатыңыз. Ауа ылғалдандырғыш іске қосылып тұрған



кезде TIMER  белгісі бар сенсорлық батырмасын басыңыз; құрылғының LED дисплейінде TIMER таңбасы жанады, TIMER белгісі бар сенсорлық батырмасын қайта-қайта біртіндеп басу арқылы құрылғының автоматты түрде сөнуіне дейінгі қалаған уақытыңызды 1-ден - 12-ге дейін таңдап, белгілеңіз. Таймер функциясын үзіп тоқтатқыңыз келсе, CO мәнін таңдап басыңыз, ол мән 12 мәнінен кейін келесі мәні болып табылады. Дисплейдегі таймер таңбасына басқан кезде, дисплейдің бетінде таңдалған уақыттық мәні, яғни таймердегі құрылғының автоматты түрде сөнуіне дейін белгіленген уақыттық мәні көрсетіледі. Егер Сіз таймерді 12 сағатқа орнатсаңыз, бір сағаттан кейін дисплейдің бетінде құрылғының автоматты түрде сөнуіне дейін қалған уақыт таймер белгісі арқылы 11 сағат көрсетіледі.

Дисплейдегі мына  белгісі бар сенсорлық батырмасын басқан кезде дисплейдің бетінде құрылғының автоматты түрде сөнуіне дейін белгіленген уақыттық мәні көрініс табады, содан соң, үзілістен кейін, қайтадан негізгі экран көрсетіледі. Таймердегі жанадан енгізілген уақыттық параметрлерін өзгерту қажет болса - таймер сенсорлық батырмасына қайтадан басыңыз да, құрылғының автоматты түрде сөнуіне дейінгі қалаған уақытты белгілеңіз.

- Ылғалдандыру функциясы. Ауа ылғалдандырғыштың басқару панеліндегі HUMIDITY  ылғалдандыру белгісі бар сенсорлық батырмасын басу алдында, дисплейдің бетінде бөлмежайдағы ағымдағы ауа ылғалдылықтың мәні көрсетіледі.



Басқару панеліндегі ылғалдандыру белгісі бар сенсорлық батырмасын қолдана отырып, бөлмежайдағы ауа ылғалдылықтың мәнін 5% қадаммен 25% -дан 75% -ға дейін таңдай аласыз. CO мәніне жеткен кезде (75% мәнінен кейін келесі мәні) құрылғы ылғалдылықты орнату режимінен 3 секундтық кідіріспен шығады. Қажетті ылғалдандыру деңгейінің мәнін таңдап, орнатқаннан кейін, бұл ылғалдандыру деңгейінің белгіленген мәні құрылғының жадысында 5 секунд бойы сақталады, содан кейін дисплейдің бетінде бөлмежайдағы ағымдағы ылғалдандыру деңгейінің мәні қайтадан көрініс табады. Құрылғының басқару панеліндегі  ылғалдандыру белгісі бар сенсорлық батырмасын қайтадан басқан кезде, жанадан белгіленген қажетті ылғалдандыру деңгейінің мәні дисплейдің бетінде қайта көрсетіледі. Егер де, бөлмежайдағы ағымдағы ылғалдандыру деңгейінің мәні жанадан белгіленген ылғалдандыру мәнінен жоғары болса, құрылғы «ұйқы» режиміне ауысады. Бірақ, егер де, бөлмежайдағы ағымдағы ылғалдандыру деңгейінің мәні жанадан белгіленген ылғалдандыру мәнінен төмен болса, ауа ылғалдандырғыш жұмыс істей бастайды, яғни құрылғының ылғалдандыру функциясы іске қосылады.

- HUMIDITY  символын ұзақ басу суға арналған резервуардың және дисплейдің жарықтандыруын қосады/сөндіреді.
- Егер құрылғының жұмысы барысында, оның суға арналған сыйымдылығында су таусылып қалған болса немесе су азайып, судың мөлшері жеткіліксіз болған кезде, дисплейдің бетінде судың мөлшері жеткіліксіз екенін көрсететін NO WATER индикаторы жанады. Дисплейдің бетінде судың мөлшері жеткіліксіз екендігін көрсететін индикаторы жанған соң, 15 минут уақыт ішінде құрылғының суға арналған резервуарын сумен толтырмасаңыз, онда ауа ылғалдандырғыштың жұмысы автоматты түрде тоқтатылады.
- Құрылғыдағы жұмыс режиміне қарамастан, ауа ылғалдандырғышты басқару операциялары жүргізілмеген кезде, дисплейдің жарықтылығы 15 минут ішінде азайып қалады.
- Осы ылғалдандырғышта Child lock (балалардан қорғаныс) режимі қарастырылған. MAX-MIN  символына ұзақ басқанда дисплейде «CL»  әріптері шығады, 3 секундтан кейін олар жоқ болып кетеді, сонда ылғалдандырғыш ағымдағы ылғалдылықты көрсетеді.

Ылғалдандырғыштағы немесе пульттағы кез келген батырмаға басқанда «CL»  әріптері экранда тағы көрсетіледі, 3 секундтан кейін жоғалып кетеді, ылғалдандырғыш ағымдағы ылғалдылықты көрсетеді. Child lock (балалардан қорғаныс) режимін сөндіру үшін MAX-MIN  символды басыңыз және 2-3 секунд ішінде басып ұстаңыз.

- Ауа ылғалдандырғыштың ON/OFF іске қосу/сөндіру сенсорлық батырмасын басу арқылы құрылғыдағы баптау жүйесіндегі барлық алдын ала қолмен орнатылған мәндер жойылады, бұл іске қосу/сөндіру сенсорлық батырмасын қайтадан басып, құрылғыны іске қосқан соң, ауа ылғалдандырғыш автоматты режимінде жұмыс істей бастайды.

Жұмыс базасын тазарту туралы еске салу

Аптасында кем дегенде бір рет жұмыс базасынан су қалдығын ағызып, жұмыс базасын ішкі жақтан абайлап тазалау қажет. 160 сағат үзіліссіз жұмыс істеуге жеткенде (жиыны) дисплейде хабарландыру ретінде тазалау индикаторының белгішесі  жанады және мнуттан кейін сөнеді. 168 сағат үзіліссіз жұмыс істеуге жеткенде  үнемі жанатын болады. Ылғалдандырғыштың жұмыс базасына өңез бен шөгіндіден, осы нұсқаулықтың 9-бөліміндегі нұсқауларға сәйкес, тазалау жүргізу қажет. Тазалау үзіліссіз жұмыс істеудің 160 және 168 сағаттары аралығында, сонымен қатар қажеттілік болған басқа кез келген уақытта жүргізілуі мүмкін. Ылғалдандырғыштың жұмыс базасын тазалауда ұсынылғандай, штепсельдік айырды суырып алсақ, жұмыс істеу сағаттың санағы нөлденеді. Тазалағаннан кейін ылғалдандырғышты желіге қосқанда индикатор белгішесі сөнеді, ылғалдандырғыш қалыпты режимде жұмыс істейтін болады, пайдаланудың келесі 168 сағатының санағы басталады.

Назар аударыңыз:



- Құрылғыны дымқыл немесе дымқыл жерге қоймаңыз, суға батырмаңыз немесе қуат сымы мен құрылғының корпусы арасындағы байланыс нүктелеріне судың түсуіне жол бермеңіз.
- Құрылғы су ыдысы толған кезде, оны қосулы тұрған кезде қозғалтпаңыз.

WiFi қосылуын баптау



Өзіңіздің мобильді құрылғыңызға (iOS немесе Android платформасында жұмыс істейтін смартфонда немесе планшетте) App Store немесе Google Play-де жүктеу үшін қолжетімді «POLARIS IQ HOME» тегін мобильді қосымшаны жүктеңіз және орнатыңыз.

- Ылғалдауышты желіге қосыңыз.
- POLARIS IQ HOME қосымшасын ашыңыз.
- «Негізгі» экранында «Құрылғыны қосу» батырмасын басыңыз.
- «Барлық құрылғылар» тізімінде ылғалдауышты (PUH-) таңдаңыз.



Android операциялық жүйесі бар мобильді құрылғылар үшін:

- Смартфондағы WiFi баптауларды ашу үшін «WiFi баптауларды ашу» батырмасын басыңыз.
 - Смартфонды ылғалдандырғыш атауымен (PUH-) сәйкес келетін WiFi желісіне қосыңыз.
 - Қосымшаға қайта оралыңыз.
 - Келесі экранда Сізден Құрылғымен түйістіруді жүргізуді сұрайтын болады:
 - Ылғалдандырғыштың басқару панелінде  ON/OFF батырманы басыңыз және дыбыстық сигнал естілгенше ұстап тұрыңыз. Раптау ретінде ылғалдандырғыш дисплейінде  WiFi индикаторы жыпылықтай бастайды.
 - Содан кейін қосымшада «Жалғастыру» батырмасын басыңыз.
 - Сіз Құрылғыны баптағыңыз келген WiFi желінің атауы мен құпиясөзін көрсетіңіз және «Қосу» басыңыз.
- Конфигурациялау рәсімі аяқталғанша күте тұрыңыз.



Бұрын конфигурацияланған құрылғыны түйістіру:

- «Үй» экраны: «Құрылғыны қосу» батырмасын басыңыз.
- «Желіде» деген тізімнен ылғалдандырғышты (PUN-) таңдаңыз. Егер құрылғы желіде жоқ болса, құрылғы конфигурацияланған WiFi желісі Сізде іске қосылғанына көз жеткізіңіз.
- Келесі экранда Сізден Құрылғымен түйістіруді жүргізуді сұрайтын болады:
-  ON/OFF батырмасын басыңыз және дыбыстық сигналға дейін басып ұстаңыз ( WiFi индикаторы жыпылықтай бастайды).
- Содан кейін қосымшада «Жалғастыру» батырмасын басыңыз.

Құрылғыны басқа WiFi желісіне қайта конфигурациялау (диагностикалау режимі):



-  ON/OFF батырмаларын басыңыз және екі дыбыстық сигналға дейін басып ұстаңыз.
- «Үй» экраны: «Құрылғыны қосу» батырмасын басыңыз.
- «Барлық құрылғылар» тізімінде ылғалдауышты (PUN-) таңдаңыз.
- Телефондағы WiFi баптауларды ашу үшін «Баптауларды ашу» батырмасын басыңыз
- Телефонды желіге (PUN-) қосыңыз.
- Қосымшаға қайта оралыңыз.
- Келесі экранда Сізден Құрылғымен түйістіруді жүргізуді сұрайтын болады:
- o  ON/OFF батырмасын басыңыз және дыбыстық сигналға дейін басып ұстаңыз ( WiFi индикаторы жыпылықтай бастайды).
- o Содан кейін қосымшада «Жалғастыру» батырмасын басыңыз.
- Ашылған экранда қалаған әрекетті таңдаңыз: «Конфигурацияны қалдыру және жалғастыру» - бұндай жағдайда телефон ағымдағы WiFi желісіне конфигурацияланған күйде қалады, бірақ Сіздің телефоныңыз оны ғаламтор желісі арқылы басқара алады, немесе «Құрылғыны қайта конфигурациялау» - мұндай жағдайда Сізге құрылғыны жаңа WiFi желісіне конфигурациялау ұсынылатын болады.
- o Егер сіз «құрылғыны қайта конфигурациялауды» таңдаған болсаңыз, құрылғыны күйге келтіргіңіз келетін WiFi желісінің атауы мен құпиясөзін енгізіп, «Қосу» батырмасын басыңыз.
- Конфигурациялау рәсімі аяқталғанша күте тұрыңыз.

IOS операциялық жүйесі бар мобильді құрылғылар үшін:



- «Жалғастыру» батырмасын басыңыз, пайда болған терезеде смартфонға «PUN- » WiFi желісіне қосылуға рұқсат етіңіз.
- Келесі экранда Сізден Құрылғымен түйістіруді жүргізуді сұрайтын болады:
- o Ылғалдандырғыштың басқару панелінде  ON/OFF батырманы басыңыз және дыбыстық сигнал естілгенше ұстап тұрыңыз. Растау ретінде ылғалдандырғыш дисплейінде  WiFi индикаторы жыпылықтай бастайды.
- o Содан кейін қосымшада «Жалғастыру» батырмасын басыңыз.
- Сіз Құрылғыны баптағыңыз келген WiFi желінің атауы мен құпиясөзін көрсетіңіз және «Қосу» басыңыз.

Бұрын конфигурацияланған құрылғыны түйістіру:



- «Үй» экраны: «Құрылғыны қосу» батырмасын басыңыз.
- «Желіде» деген тізімнен ылғалдандырғышты (PUN-) таңдаңыз. Егер құрылғы желіде жоқ болса, құрылғы конфигурацияланған WiFi желісі Сізде іске қосылғанына көз жеткізіңіз.
- Келесі экранда Сізден Құрылғымен түйістіруді жүргізуді сұрайтын болады:

-  ON/OFF батырмасын басыңыз және дыбыстық сигналға дейін басып ұстаңыз ( WiFi индикаторы жыпылықтай бастайды).
- Содан кейін қосымшада «Жалғастыру» батырмасын басыңыз

Құрылғыны басқа WiFi желісіне қайта конфигурациялау (диагностикалау режимі):

-  ON/OFF батырмаларын басыңыз және екі дыбыстық сигналға дейін басып ұстаңыз.
 - «Үй» экраны: «Құрылғыны қосу» батырмасын басыңыз.
 - «Барлық құрылғылар» тізімінде ылғалдауышты (PUN-) таңдаңыз. «Жалғастыру» басыңыз.
 - Қосымшада “PUN-....” WiFi желісіне қосылуға сұрату шығады, «Қосу» батырмасын басыңыз.
 - Келесі экранда Сізден Құрылғымен түйістіруді жүргізуді сұрайтын болады:
1.  ON/OFF батырмаларын басыңыз және дыбыстық сигналға дейін басып ұстаңыз ( WiFi индикаторы жыпылықтай бастайды).
 2. Содан кейін қосымшада «Жалғастыру» батырмасын басыңыз.
 - Ашылған экранда қалаған әрекетті таңдаңыз: «Конфигурацияны қалдыру және жалғастыру» - бұндай жағдайда телефон ағымдағы WiFi желісіне конфигурацияланған күйде қалады, бірақ Сіздің телефоныңыз оны ғаламтор желісі арқылы басқара алады, немесе «Құрылғыны қайта конфигурациялау» - мұндай жағдайда Сізге құрылғыны жаңа WiFi желісіне конфигурациялау ұсынылатын болады.
 - o Егер сіз «құрылғыны қайта конфигурациялауды» таңдаған болсаңыз, құрылғыны күйге келтіргіңіз келетін WiFi желісінің атауы мен құпиясөзін енгізіп, «Қосу» батырмасын басыңыз.
 - Конфигурациялау рәсімі аяқталғанша күте тұрыңыз.

Зауыттық орнатымдарға қайтуды іске қосу.

- Ылғалдандырғышты  ON/OFF батырмаға басумен сөндірілген күйге ауыстырыңыз (ON/OFF батырмасы қызыл түспен жануы керек).
-  ON/OFF батырмасын басыңыз және үш дыбыс сигналына дейін ұстап тұрыңыз.

Ылғалдауыштың дисплейінде растама ретінде  Wi-Fi индикаторы жоғалып кетуі тиіс.

Қосымшаның қосымша функциялары

1. Жылдам іске қосудың панелі: аспаптың бетінде қосымшаның төменгі жағында таңдалған бағдарламалар мен режимдерді жылдам іске қосуға арналған төрт ұяшығы бар панель орналасқан. Осы панельге Сізге ұнаған кез келген режимді орналастыру үшін жай ғана оның батырмасын басыңыз және, саусақтарыңызды босатпай, панельге тасымалдаңыз.

2. Аспапқа қолжетімділік құқықтарын бақылау: құқықтарды бақылауды іске қосу үшін Сіз қосымшадағы құрылғы бетіне өтіп, жоғарғы оң жақ бұрыштағы параметр таңбасын («жұлдызша») басып, «Құқықтарды басқару» тармағын таңдап, «Құқықтарды басқаруды қосу» ажыратқышын «Қосылған» күйге ауыстыру керексіз. Осыдан кейін Сіз автоматты түрде оған толық қолжетімділік құқығы бар құрылғы әкімшісі боласыз, барлық басқа пайдаланушылар «Қарап шығу» кіру деңгейіне ие болады. Сіз әр пайдаланушы үшін жеке кіру деңгейін анықтай аласыз. Құрылғыны Сіз басқару функциясын іске қосқаннан кейін құрылғыға қосылатын барлық жаңа пайдаланушылар «Қарап шығу» кіру деңгейіне ие болады және құрылғыны Сіз немесе аспаптың басқа әкімшісі осы пайдаланушыға тиісті басқару құқығын бергенге дейін басқара алмайды.

3. Құрылғымен бөлісу мүмкіндігі: Сіз өзіңіздің құрылғыңызды басқаруды Polaris IQ Home қосымшасы орнатылған кез келген адаммен жай ғана бөлісе аласыз. Бұл үшін Сізге қосымшадағы құрылғы бетіне кіріп, оң жақ жоғарғы бұрыштағы баптау символына («жұлдызша») басу, «Құқытарды бақылау» тармағын таңдау және оң жақ жоғарғы бұрыштағы «Бөлісу» символына басу қажет. Осыдан кейін Сіз экранда осы құрылғының QR кодын көресіз.

Қабылдайтын тарап осы QR кодты сканерлеуі үшін, ол қосымшаның басты экранында «Жаңа құрылғы» батырмасын басу керек және шыққан терезеде оң жақ жоғарғы бұрыштағы сканер пиктограммасына басу қажет. Содан кейін телефон камерасын жіберетін тарап ұсынған QR кодқа бағыттау қажет және жүйе берген сыбырларды орындау керек.

QR кодты кез келген ыңғайлы әдіспен жіберуге болады: пошта, мессенджерлер, әлеуметтік желілер. Аспаптың QR коды аспапта Reset режимі іске қосылғанша өзгеріссіз қалады. Reset-тен кейін ескі QR коды енді әрекет етпейді.

4. Қосылу күйін мониторингтеу: аспап баптауларында тиісті батырмаға басып, желінің барлық учаскелеріндегі қосылу сапасын бағалауға және ұсыныстар алу мен қосымша баптаулар жүргізуге арналған әмбебап көмекшіні іске қосуға болады.

5. Қолдау қызметімен байланыс: «Бейін/Қолдау/кері байланысқа» өтіп, өзіңіздің хабарламаңызды қалдыру қажет.

Проблема	Причина	Способ устранения
Құрылғы WiFi роутерге қосыла алмайды	1. Қосу процесінде іркіліс орын алады	<p>a. Сіздің аспабыңыз қосымшада қолданылатынына көз жеткізіңіз: қосымшаның басты мәзірінде «Құрылғы қосу» батырмасын басыңыз және «Барлық құрылғылар» тізімін ашыңыз;</p> <p>b. Сіздің роутер 2,4 МHz жиілікте жұмыс істеп тұрғанына көз жеткізіңіз. Роутерді баптау үшін Сіздің роутеріңіздің нұсқаулығын қараңыз;</p> <p>c. Сіздің роутеріңіз кіріс қосылуларға қосымша шектеулер (мысалы, тек қана көрсетілген MAC-мекенжайларды қосу) қоймайтынына көз жеткізіңіз. Роутерді баптау үшін Сіздің роутеріңіздің нұсқаулығын қараңыз.</p> <p>d. Сізде бағдарламаның соңғы нұсқасы орнатылғанына көз жеткізіңіз;</p> <p>e. Бағдарламаны телефон жадынан жүктеңіз және тағы бір рет іске қосыңыз: телефондағы ашық қосымшалардың тізімін ашыңыз және Polaris IQHome бағдарламасының іске қосылған терезесін жоғары қарай жылжытыңыз, содан кейін бағдарламаны қайталап іске қосыңыз және қосу процесін қайталаңыз;</p> <p>f. Аспапты диагностикалау режимін қосыңыз – Тұтынушы нұсқаулығындағы «Қосуды баптау» тарауын қараңыз;</p> <p>g. Аспап баптауларын жоюды жүргізіңіз (Reset) - Тұтынушы нұсқаулығындағы «Қосуды баптау» тарауын қараңыз;</p>

	2. Қосылу сәтті орындалған, құрал қосымшадағы құралдар тізімінде көрсетілді, алайда оны басқару қолжетімсіз.	Сіздің телефоныңыз WiFi желісіне кері қайта қосылуды орындағанына көз жеткізіңіз. Бұл үшін телефонның WiFi баптаулары тарауын ашыңыз және қажеттілік болғанда Сіздің WiFi желіңізге қолмен қосылыңыз.
	3. Аспап іске сәтті қосылған, алайда қосымшадағы пәрмендерге кенет әрекет етуін тоқтатқан.	Құралдың бетіне кіріңіз және оң жақ жоғарғы бөлігіндегі жұлдызшаға басыңыз. Содан кейін «Қосылыстың диагностикасы» тараудағы диагностикалау диаграммасымен танысыңыз. Желінің қызыл түсті учаскенің қасындағы леп белгісіне басыңыз және интерактивті көмекшінің нұсқауларын қолданыңыз.
Аспап панеліндегі түймешіктерге басуға аспап әрекет етпейді	Кездейсоқ басудан қорғау («балалардан қорғау») функциясы іске қосылған.	Қорғанысты қосымшада, немесе аспаптың панелінен ажыратыңыз
Өзіңіздің мәселеңіздің шешімін таппадыңыз ба? Қосымша ақпаратпен танысыңыз немесе біздің сайтымыздағы "Ақылды үй" тараудағы қолдау қызметімен хабарласыңыз.		

Мобильді қосымшадағы ылғалдауыш функционалы

IOS/Android-қа арналған мобильді қосымша арқылы қашықтан басқару.

1. Іске қосу/сөндіру;
2. Жұмыс режимін орнату:
 - Автоматты;
 - Ылғалдылық деңгейін сақтау функциясы;
- с. Бу берудің жылдамдығын таңдау (3 жылдамдық).
3. Ылғалдылық пен температураның индикациясы;
4. Жарықтандыруды іске қосу/сөндіру;
5. Автоматты сөндірілу таймері 12 сағатқа дейін;
6. Дыбысты сөндіру;
7. Судың жетіспеушілігі туралы дабыл;
8. Жұмыстың жеке режимдерін құру мүмкіндігі;
9. Шығын материалдар сағаттарының есептегіштері: суға арналған сүзгінің бакты тазалауға дейін қалған уақыты. Белгілі бір уақыт өткеннен кейін қосымша тиісті хабарлама береді. Есептегіштерді арылту үшін «Шығын материалдар» мәзіріне өтіп, қажетті есептегіштің астындағы «Ауыстыру» батырманы басу қажет.

Тазарту және күту

- Тазартар алдында құралды желіден ажыратыңыз.
- Еріткіштерді немесе абразивтерді қолданбаңыз.
- Су құйылатын бөшкені тазарту үшін хлордың сумен әлсіз ерітіндісін қолданыңыз.
- Бөшкені жылы сумен жуып, құрғақ етіп сүртіңіз.
- Бу генераторын және су тетігін қылшақтың көмегімен тазартыңыз.
- Сүзгіні таза суда бірнеше қайтара жуыңыз.
- Құралды салқын, құрғақ жерде сақтаңыз. Құралды қолданбаған кезде оның желіден ажыратылғанына көз жеткізіңіз.

Сүзгіні тазалау:

Керамикалық сүзгінің жұмыс ресурсы – 1000 л. тең, сол себепте бұл сізгідегі керамикалық доңғалақшаларын осы жоғарыда көрсетілген судың мөлшерін тұтынып болған соң ғана тазалауға кеңес беріледі. Бұл керамикалық сүзгінің жұмысын белсендіруге, яғни оның тазарту сапасын жоғарылатуға мүмкіншілік береді. Керамикалық сүзгіні тазарту үшін келесі әрекеттерді орындау қажет:

1. Құрылғыдағы суға арналған резервуарының қақпағын шешіп алыңыз да, содан кейін сізгідегі керамикалық доңғалақшалары бар пластикалық контейнерін ажыратып алу үшін, сыйымдылықтың жоғарғы бөлігін айналдыра бұрап ашыңыз, содан соң оның сізгідегі керамикалық доңғалақшалары бар пластикалық контейнерін ажыратып алыңыз.
2. Керамикалық доңғалақшалары бар контейнерін таза 6% асханалық ақ сірке су құйылған ыдысқа салыңыз да, оны осы күйде 10 минутқа қалдырыңыз.
3. Он минут өткен соң, керамикалық доңғалақшалары бар сүзгіні сірке су құйылған ыдыстан алыңыз да, бірнеше рет сәл сілкіп жіберіңіз, содан кейін сүзгіні таза судың астында жуып, шайып алыңыз да, жақсылап құрғатыңыз.
4. Керамикалық доңғалақшалары бар сүзгімен әрі қарай пайдалана беруге болады.

Ауа дымқылдандырғыш құрылғыны ұзақ уақытқа сақтауға жинамас бұрын, оның керамикалық доңғалақшалары бар сүзгісін жуып тазалаған соң, оны жақсылап құрғатуға ұмытпаңыз, оны тек қана құрғақ күйінде құрылғыға орнатып, сақтауға болады.

***Ескертпе:** Пайдалану мерзімі аяқталғаннан кейін электр құралын әдеттегі тұрмыстық қалдықтармен бірге лақтырмай, жоятын ресми орынға өткізіңіз. Сөйтіп, Сіз қоршаған ортаны сақтауға көмектесесіз.*

Ақаулар және оларды жою шарттары

Ақаулар	Себебі	Ақауларды жою
Сұйықкристалды дисплейдің шамы жанбай тұр. Бу шықпай жатыр.	Құрал желіге қосылмаған. Желіде кернеуі жоқ.	Құралды желіге қосыңыз. Желідегі кернеуді тексеріңіз.
Сұйықкристалды дисплейдің шамы жанып тұр, бірақ, бу шықпай жатыр.	Бөшкенің қақпағы берік жабылмаған. Бөшкенің ішінде су жоқ.	Бөшкенің қақпағын мықтап жабыңыз. Бөшкеге су құйыңыз.
Сұйықкристалды дисплейдің шамы жанып тұр, бірақ құрал жұмыс істемей тұр.	Бөшкедегі су тым көп мөлшерде.	Артық суды төгіңіз

Құралды қосқан кезде жаман иіс шығады.	Құрал әлі жаңа болғандықтан. Су ластанған немесе көп тұрып қалған.	Бөшкені 12 сағатқа салқын жерге қойып, ашық күйде қалдырыңыз. Бөшкені тазартыңыз, оған таза су құйыңыз.
Шығатын будың көлемі тым аз.	Сәуле шығарғыш ластанған. Су ластанған немесе көп тұрып қалған.	Сәуле шығарғышты тазартыңыз. Бөшкені тазартыңыз, оған таза су құйыңыз.
Әдеттегіден тыс дыбыстар шығады.	Бөшке ылғалдағыштың түбіне орнатылмаған. Бөшкеде су жоқ.	Бөшкені орнатыңыз. Бөшкеге су құйыңыз.
Бу– бу шығатын сопло қақпақтан емес, соның қасынан шығып тұр	Диффузор мен бак сыртқы бетінің арасында саңылау бар	Диффузорды суға біраз уақытқа салыңыз, содан кейін бактағы шұңғылға бекітіңіз.

Назар аударыңыздар! Жоғарыда сипатталған қадамдарды қолданып, ақаулықтарға қатысты мәселерді шеше алмасаңыз, қызмет көрсету орталығына хабарласыңыз.

Кеңестер:

1. Қайнатылған суық суды немесе дистилденген суды қолданыңыз .
2. Суға арналған бакты, бу генераторын және су тетігін апта сайын тазартып тұрыңыз.
3. Бактағы су әрдайым таза болуы үшін суды жиі ауыстырып тұрыңыз.
4. Құралды сақтауға жинамас бұрын, қашанда ылғалдағышты тазартыңыз. Құралдың барлық бөлшектерінің құрғақтай сүртілгеніне көз жеткізіңіз.

Техникалық деректер

Кернеуі: 220 - 240 В.

Жиілігі ~50 Гц.

Қуаты: 30 Вт.

Су бөшкесінің көлемі: 5,5 литр.

Судың орташа шығыны: 500 мл/с.

Қорғаныс жіктелімі – II

Ескертпе: Өзгерістер мен жетілдіруді енгізудің ұдайы үрдісінің орын алуынан, нұсқаулық пен бұйымның арасында қандай да бір айырмашылық байқалуы мүмкін. Өндіруші, тұтынушының бұған назар аударатынына үлкен үміт артады.

Сертификаттау туралы ақпарат

Бұйым КО ТР 004/2011 «Төмен вольтты құралдардың қауіпсіздігі туралы», КО ТР 020/2011 «Техникалық құралдардың электромагниттік үйлесімдігі», ЕАЭО ТР 037/2017 «Электротехника және радиоэлектроника бұйымдарында қауіпті заттардың қолданудағы шектеулер туралы» талаптардың сәйкестігін растау процедурасынан өткен және Кедендік Одақтың мүше мемлекеттері нарығында бұйымдарды ұстаудың бірыңғай белгісімен таңбаланады.

Сәйкестік сертификатының/декларациясының нөмірі және оның қолданылу мерзімі туралы ақпаратты Сіз POLARIS бұйымын сатып алған жерде немесе өндірушінің Уәкілетті өкілінен ала аласыз.



Бұйымның есептік жарамдылық мерзімі: 5 жыл
Кепілдік мерзімі: сатып алған күннен бастап 36 жыл

Өндіруші:

POLARIS CORPORATION LIMITED

Unit 1801, 18/F, Jubilee Centre, 46 Gloucester Road, Wanchai, Hong Kong

Поларис Корпорейшн Лимитед

1801, 18/F Блогы, Джубили Сентр, 46 Глостер Роуд, Ванчай, Гонконг

Қытайда өндірілген.

Импорттаушы:

Импорттаушы және Өндірушінің РФ-ғы және Кеден Одағы мүше мемлекеттеріндегі

Уәкілетті өкілі: "Континент" ЖШҚ, 115419, Мәскеу қ-сы, Орджоникидзе көшесі, 11-үй, 3-құрылыс, 4-қабат, I-үй-жай 13-бөлме.

Бірыңғай анықтамалық қызметтің телефоны: 8 800-700- 95-21

КЕПІЛДІК МІНДЕТТЕМЕЛЕР

Бұйым: Ультрадыбыстық ауа ылғалдағышы

Моделі: PUN 6060D

Бұл кепілдік бұйымды сатып алу фактісін растайтын күннен бастап 36 ай бойына әрекетте болады және «Тұтынушылардың құқықтарын қорғау туралы» РФ Заңына сәйкес бұйымның кепілдік қызмет көрсетуді білдіреді.

1. Өндірушінің кепілдік міндеттемесі «POLARIS» сауда таңбасымен шығарылатын және уәкілетті сатушылардан сатып алған барлық үлгілерге, кепілдік қызмет көрсетілетін елдердің барлығында жарамды (сатып алған жеріне қарамастан) таралады.
2. Бұйым пайдалану бойынша нұсқаулыққа, қауіпсіздік бойынша ережелер мен талаптарды қатаң сақтай отырып, пайдаланылуы тиіс.
3. Бұл кепілдік тауарды тұтынушыға беруден кейін, келесі жәйттердің нәтижесінде туындаған кемшіліктерге таралмайды, егер де:
 - Химиялық, механикалық немесе өзге де әсер етулер, бөгде заттардың, сұйықтықтың, өнімдердің және құрт-құмырсқа немесе шыбын-шіркей секілді жәндіктердің бұйымның ішіне түсіп кетуі және олардың өмірлік белсенділігінің өнімдері бұйымның ішінде болса, яғни микроорганизмдердің, жәндіктердің тіршілік әрекеті салдарынан нәтижесінде туындаған ақау үшін таралмайды;
 - Бұйымды тікелей мақсаты бойынша емес пайдаланғанда, оны дұрыс пайдаланбағанда, сондай-ақ, бұйымды осы пайдалану жөніндегі Нұсқаулықта берілген техника қауіпсіздігі ережелері мен талаптарын бұза отырып, орнатқанда және пайдаланғанда;
 - Бұйымды қолдануға арналмаған мақсаттарда пайдаланған жағдайда;
 - Құрылғыны қалыпты пайдалану салдарынан пайда болған сыртқы өзгерістер байқалса, сондай-ақ, құрылғының функционалдық қасиетіне әсер тигізбейтін, қалыпты түрде тозған жағдайда: құралдың ішкі және сыртқы қабатының механикалық бүлінуі (металдың ішіне майысу, сызаттың түсуі, сыртқы түс түрінің өзгеруі не тіпті жоғалуы немесе қажалып бүлінуі), металл түсінің қалыпты өзгеруі, сондай-ақ, құрылғының метал бетінде құбылмалы немесе қара дақтардың пайда болуы, сонымен қатар, құрылғының жабыны бүлінген жерлерінде тоттанудың салдарынан металлдың бұзылуы, яғни металдың бетінде тотқа қарсы жабыны жоқ және жабыны бар жерлерінде коррозияның орын алуы салдарынан зақымдалған болса;
 - Жарамдылық мерзімі шектеулі әрлеу бөлшектері және шам, батареялар, қоқыс жинауға арналған сыйымдылықтар, белдіктер, қылшақтар, қорғаныс экрандары тозған жағдайда, сондай-ақ басқа да бұйымдарды, олардың пайдалану мерзімі шектеулі болған жағдайда;
 - Авторизацияланған (уәкілетті) сервистік қызмет көрсету орталықтар болып табылмайтын*, тұлғалар немесе фирмалар өндірген бұйымдардың жөндеуін жүргізген жағдайда;
 - Тасымалдау кезінде бұйымға қандай да зақым келтірілген болса, оны дұрыс емес пайдалану салдарынан туындаған ақау үшін, сондай-ақ бұйымның құрылымында қарастырылмаған модификациялау (яғни құрылғының түрін өзгерту, түрлендіру) әрекетіне байланысты, немесе өздігінен жөндеу жұмысын жүргізудің нәтижесінде туындаған ақау үшін таралмайды;
4. Өндіруші төмендегі жағдайларда кепілді міндеттемелерді көтермейді, егер бұйымның бетінде техникалық төлқұжатты сәйкестендіру тақтайшасы жоқ болса, немесе оның техникалық төлқұжатты сәйкестендіру тақтайшасында берілген техникалық деректері жойылған, жойылып кетірген немесе түзетілген болса өндірушінің осы салдардың нәтижесінде туындаған залал үшін жауапты емес.
5. Бұл кепілдік тек қана жеке тұрмыстық қажеттілік үшін пайдаланылатын бұйымдарға ғана жарамды, және коммерциялық, өнеркәсіптік немесе кәсіби мақсатта қолданылатын бұйымдарға таралмайды.

Назар аударыңыз!! Өндіруші тұтынушының (сатып алушының) немесе үшінші тұлғалардың қасақана немесе ұқыпсыз әрекеттерінің және бұйымды орнату/пайдалану шарттары мен ережелерін сақтамау салдарынан адамдарға, үй жануарларға, қоршаған ортаға немесе мүлікке

POLARIS бұйымның зақымдалуынан тікелей немесе жанама себеп болатын кез келген ықтимал зиян келтірілгені үшін жауапкершілік көтермейді.

POLARIS бұйымдарына техникалық қызмет көрсету, сапасын тексеру, кепілдік және кепілдіктен кейінгі жөндеу жұмыстарына қатысты барлық мәселелері бойынша Авторизацияланған (уәкілетті) POLARIS сервистік қызмет көрсету орталығына немесе Өзіңіздің жергілікті POLARIS ресми сатушыңызға - Уәкілетті POLARIS дилеріне хабарласыңыз.

POLARIS бұйымдарына кепілдік жөндеу жұмыстарын тек Авторизацияланған (уәкілетті) POLARIS сервистік қызмет көрсету орталықтары жүзеге асырады.

* Авторизацияланған (уәкілетті) сервистік қызмет көрсету орталықтардың мекен-жайлары Компания сайтында көре аласыз: www.polar.ru

Бұйымға кепілдік жөндеу жұмыстарын жүргізу немесе заңмен қарастырылған басқа да талаптарды орындау кезінде бұйымды сатып алу күнін растау үшін сатып алу құжаттарыңызды сақтауыңызға өтіне сұраймыз.

Мұндай құжаттары толтырылған POLARIS кепілдік талоны, кассалық чек немесе Сатушының түбіртегі, бұйымды сатып алу күні мен орнын растайтын басқа да құжаттар болуы мүмкін.

Бұйымды сатып алу күнін растайтын құжатты ұсынбаған кезде, кепілдік мерзімі бұйым өндіріліп шығарылған күннен бастап есептеледі.

Бұйымның өңделіп шығарылған күні бұйымның техникалық төлқұжатты сәйкестендіру тақтайшасында көрсетілген, ол бұйымның артқы қабырғасында орналасқан.

