

polaris

since 1995

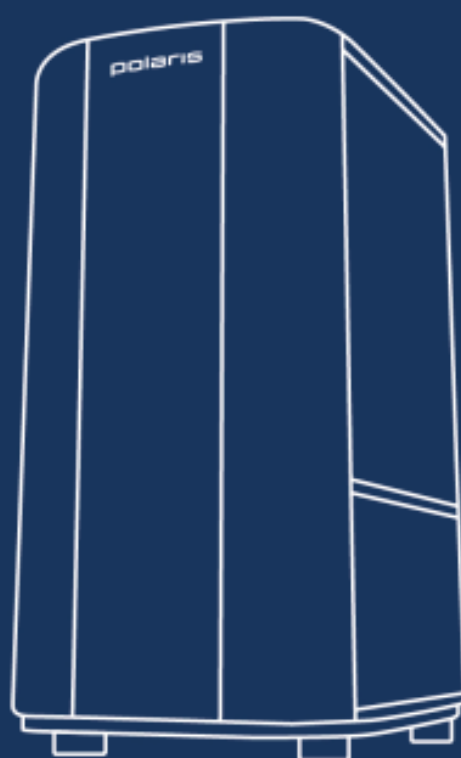

PUN 0806Di

Руководство по эксплуатации / Гарантия
Manual instruction / Guarantee

Ультразвуковой увлажнитель воздуха
POLARIS
Модель **PUH 0806Di**

Руководство по эксплуатации

Благодарим Вас за выбор продукции, выпускаемой под торговой маркой POLARIS. Наши изделия разработаны в соответствии с высокими требованиями качества, функциональности и дизайна. Мы уверены, что Вы будете довольны приобретением нового изделия нашей фирмы.

Влажность воздуха является одним из жизненно необходимых показателей для поддержания здоровья человека. Воздух всегда содержит водяной пар, его процент зависит от температуры окружающей среды. Чем выше температура, тем больше водяных паров содержится в воздухе. В современных железобетонных и кирпичных зданиях, особенно в зимнее время, наблюдается пониженный уровень влажности.

Перед началом эксплуатации прибора внимательно прочитайте данное руководство, в котором содержится важная информация, касающаяся Вашей безопасности, а также рекомендации по правильному использованию прибора и уходу за ним.

Сохраните руководство вместе с гарантийным талоном, кассовым чеком, по возможности, картонной коробкой и упаковочным материалом.

Оглавление

1. Общая информация.....	2
2. Функции и возможности увлажнителя	3
3. Общие указания по безопасности.....	3
4. Специальные указания по безопасности прибора	4
5. Сфера использования.....	4
6. Описание прибора.....	5
7. Комплектация.....	6
8. Эксплуатация прибора.....	6
9. Неисправности и их устранение	10
10. Уход и обслуживание	11
11. Хранение, транспортировка, реализация.....	11
12. Требования по утилизации	12
13. Технические характеристики.....	12
14. Информация о сертификации	12
15. Гарантийные обязательства	13

1. Общая информация

Настоящее руководство по эксплуатации предназначено для ознакомления с техническими данными, устройством, правилами эксплуатации и хранения увлажнителя воздуха ультразвукового POLARIS, модель PУН 0806Di (далее по тексту – прибор, увлажнитель).

2. Функции и возможности увлажнителя

1. Автоматическое отключение прибора при недостатке воды. Объем водяного бачка обеспечивает достаточно длительную работу увлажнителя. Если Вы не заметили, что вода в бачке уже закончилась, прибор отключится автоматически.
2. Автоматический контроль уровня влажности в помещении.
3. Индикация влажности и температуры.
4. Дистанционное управление.
5. Встроенный ионизатор насыщает воздух отрицательными ионами.
6. Встроенный ночной светильник с регулировкой уровня освещения.
7. Функция «Таймер». Данная функция позволяет установить таймер на время до 12 часов.
8. Функция «Ночной режим». Минимальный уровень шума и отключение подсветки.
9. Возможность использования аромамасел.
10. Фильтр для воды. Прибор оснащен высокоэффективным заменяемым фильтром с ионообменной смолой для удаления примесей, дезинфекции и смягчения воды.
11. Прибор оснащен внешним гигрометром, что дает возможность улучшенного автоматического контроля оптимального уровня влажности в помещении.
12. Высокая эффективность при низком энергопотреблении.

3. Общие указания по безопасности

- Эксплуатация прибора должна производиться в соответствии с «Правилами технической эксплуатации электроустановок потребителей».
 - Прибор предназначен исключительно для использования в быту.
 - Прибор должен быть использован только по назначению.
 - Каждый раз перед включением прибора осмотрите его. При наличии повреждений прибора и сетевого шнура ни в коем случае не включайте прибор в розетку. Не следует использовать прибор после падения, если имеются видимые признаки повреждения. Перед использованием прибор должен быть проверен квалифицированным специалистом.
 - Внимание! Не используйте прибор вблизи ванн, раковин или других емкостей, заполненных водой.
 - Ни в коем случае не погружайте прибор в воду или другие жидкости.
 - Для дополнительной защиты целесообразно установить устройство защитного отключения (УЗО). Обратитесь за советом к квалифицированному специалисту.
 - Включайте прибор только в источник переменного тока (~). Перед включением убедитесь, что прибор рассчитан на напряжение, используемое в сети.
 - Любое ошибочное включение лишает Вас права на гарантийное обслуживание.
 - Не пользуйтесь нестандартными источниками питания или устройствами подключения.
 - Перед включением прибора в сеть убедитесь, что он находится в выключенном состоянии.
 - Не используйте прибор вне помещений. Предохраняйте прибор от жары, прямых солнечных лучей, ударов об острые углы, влажности (ни в коем случае не погружайте прибор в воду). Не прикасайтесь к прибору влажными руками. При намокании прибора сразу отключите его от сети.
 - По окончании эксплуатации, чистке или поломке прибора всегда отключайте его от сети.
 - Данный прибор не предназначен для использования людьми (включая детей), у которых есть физические, нервные или психические отклонения или недостаток опыта и знаний, за исключением случаев, когда за такими лицами осуществляется надзор или проводится их инструктирование относительно использования данного прибора лицом, отвечающим за их безопасность.
- Необходимо осуществлять надзор за детьми с целью недопущения их игр с прибором.

- Нельзя переносить прибор, держа его за сетевой шнур. Запрещается также отключать прибор от сети, держа его за сетевой шнур. При отключении прибора от сети держитесь за штепсельную вилку.
- После использования никогда не обматывайте сетевой шнур вокруг прибора, так как со временем это может привести к его излому. Всегда гладко расправляйте сетевой шнур на время хранения.
- Замену сетевого шнура могут осуществлять только квалифицированные специалисты - сотрудники сервисного центра. Неквалифицированный ремонт представляет прямую опасность для пользователя.
- Не производите ремонт прибора самостоятельно. Ремонт должен производиться только квалифицированными специалистами сервисного центра.
- Для ремонта прибора могут быть использованы только оригинальные запасные части.



Внимание!

При возникновении неисправностей любого характера обращайтесь в Авторизованный сервисный центр POLARIS.

4. Специальные указания по безопасности данного прибора

- Прибор предназначен только для бытового использования.
- Перед первым использованием выдержите прибор при комнатной температуре в течение 30 минут.
- Благоприятные условия работы увлажнителя: температура 5-40С, относительная влажность меньше 80%.
- Запрещается использовать прибор на неровных, неустойчивых поверхностях.
- При работе увлажнитель должен находиться на достаточном расстоянии от мебели и других предметов, во избежание их повреждения.
- Отключайте прибор от сети во время чистки, при заполнении бачка для воды.
- Избегайте контакта прибора с водой.
- Отключайте прибор, когда бачок для воды пуст.
- Для заполнения прибора используйте чистую холодную воду с температурой ниже 40С (**только дистиллированную или фильтрованную**), не допускается добавление в воду ароматических добавок, масел и проч. Аромамасла добавляются в специальную капсулу, расположенную в основании прибора.
- **При ежедневном использовании в течении 12 часов необходимо производить очистку увлажнителя не реже 1 раза в неделю – см. пункт 10 «Уход и обслуживание».**

5. Сфера использования

- Прибор предназначен для бытового применения.
- Прибор не предназначен для промышленного и коммерческого использования, и использования вне помещений.
- Производитель не несет ответственности за ущерб, возникший в результате неправильного или непредусмотренного настоящим руководством использования.

6. Описание прибора

1. Диффузор для выхода пара
2. Верхняя крышка
3. Ручка
4. Бак
5. Сменный фильтрующий элемент
6. Крышка бака
7. Шнур электропитания
8. Элемент выходного клапана
9. Ультразвуковая мембрана
10. Панель управления и дисплей

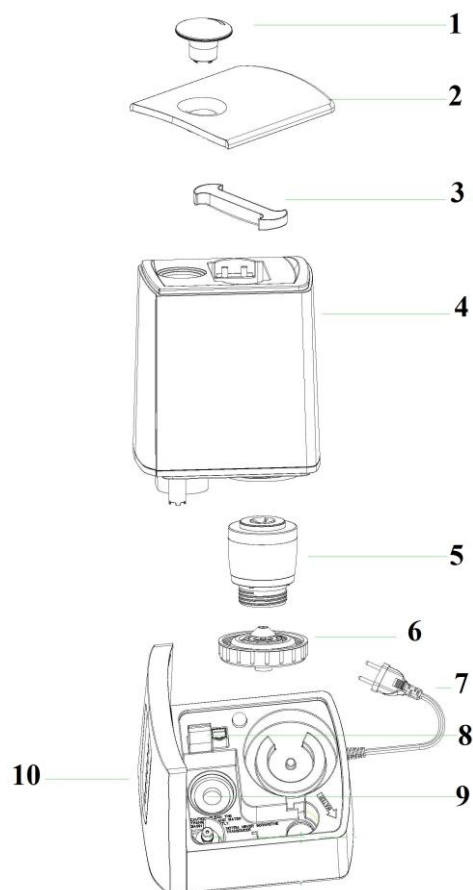





Пульт дистанционного управления (соответствие кнопкам на панели управления)





Ультразвуковой увлажнитель воздуха PUN 0806Di имеет 4 режима работы: Автоматический, Детский, Здоровый, Ночной.

При включении прибор начинает работать в **автоматическом режиме**. Описание автоматического режима работы см. на стр. 7 Руководства по эксплуатации.

Также, включить/выключить автоматический, детский или здоровый режимы работы можно с помощью кнопки  (MAX/MIN):

Нажмите кнопку  (MAX/MIN) на панели управления или на пульте управления для отмены автоматического режима и выбора скорости подачи пара. Прибор оснащен 3-мя скоростями подачи пара. Последовательно нажимая на кнопку , выберите желаемую скорость подачи пара, символ  на дисплее будет изображать движение с низкой, средней или высокой скоростью, в зависимости от выбранной. Последующие нажатия кнопки  включают:

- 1) **Автоматический режим**. На дисплее загорается индикатор .
- 2) **Детский режим** – рекомендуется для помещений, где находятся дети. На дисплее загорается индикатор , автоматически включается ионизатор, при этом на дисплее загорается индикатор ионизации . В детском режиме прибор поддерживает уровень влажности 55%. Прибор работает с высокой скоростью подачи пара до достижения этого уровня влажности, затем переключается на низкую скорость для его поддержания. В данном режиме доступно включение/выключение ионизации, а также установка таймера.
- 3) **Здоровый режим** – рекомендуется для взрослых. На дисплее загорается индикатор . В здоровом режиме прибор поддерживает уровень влажности 60%. Прибор работает с высокой скоростью подачи пара до достижения этого уровня влажности, затем переключается на низкую скорость для его поддержания. В данном режиме доступно включение/выключение ионизации, а также установка таймера.
- 4) **Ночной режим**: минимальный уровень шума и отключение подсветки для комфортного сна. Описание ночного режима см. на стр. 9 Руководства по эксплуатации.

7. Комплектация

- | | |
|--------------------------------|---------|
| 1. Увлажнитель в сборе | – 1 шт. |
| 2. Пульт ДУ | – 1 шт. |
| 3. Руководство по эксплуатации | – 1 шт. |
| 4. Гарантийный талон | – 1 шт. |
| 5. Упаковка | – 1 шт. |

8. Эксплуатация прибора

Подготовка к работе

- Перед первым включением оставьте прибор в помещении на 30 минут.

- Установите в пульт дистанционного управления батарейку типа CR2025 согласно полярности.
- Снимите верхнюю крышку с диффузором для выхода пара.
- Снимите водный резервуар с основания увлажнителя.
- Удерживая водный резервуар вверх дном, открутите крышку водного резервуара.
- Заполните его, используя только холодную чистую воду (предпочтительно дистиллированную).
- Закрутите крышку водного резервуара. Убедитесь в том, что из бачка не течет. Установите резервуар на основание увлажнителя.
- Установите верхнюю крышку с диффузором для выхода пара.
- Подключите прибор к электросети. НИКОГДА НЕ ВКЛЮЧАЙТЕ ПРИБОР ПРИ ОТСУТСТВИИ ВОДЫ В РЕЗЕРВУАРЕ.



Общая информация

Относительная влажность - это количество водяных паров в воздухе, выраженное в процентах от максимального количества воды, которую воздух может удерживать при данной температуре. Обычно ее обозначают в % RH, например 45% RH. Атмосферный воздух всегда содержит водяной пар, процент которого зависит от метеорологических условий. Чем выше температура, тем больше водяного пара содержит воздух. Таким образом, мы используем понятие «относительной влажности». Когда холодный воздух нагревается до комфортной температуры в зимний период, относительная доля водяного пара в воздухе падает, что означает падение относительной влажности воздуха. Для того, чтобы сохранить комфортную и здоровую окружающую среду в домашних условиях, нам нужно искусственно увеличивать содержание воды или водяного пара в воздухе, это и есть увлажнение воздуха.

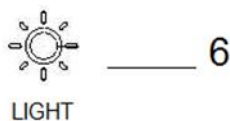
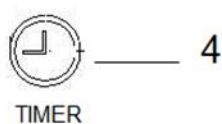
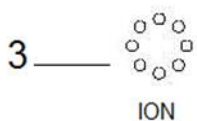
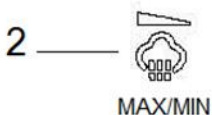
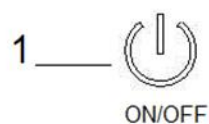
Панель управления







- 1 – кнопка включения / выключения
- 2 – кнопка выбора интенсивности парообразования / включения автоматического режима
- 3 – кнопка включения / выключения ионизатора
- 4 – кнопка включения и установки таймера автоотключения
- 5 – кнопка установки уровня влажности / включения ночного режима
- 6 – кнопка включения / выключения ночного светильника

- Включите прибор в электрическую сеть. Убедитесь, что вилка плотно вставлена в розетку. На дисплее загорится индикатор питания .
- Чтобы включить увлажнитель, нажмите кнопку  (ON/OFF) на панели управления или на пульте управления. На дисплее загораются цифры, показывающие температуру и влажность воздуха в помещении и скорость подачи пара.









- При включении прибор работает в автоматическом режиме. На дисплее загорается индикатор , показывающий, что прибор работает в автоматическом режиме, автоматически выбирая уровень скорости подачи пара, обеспечивающий оптимальный режим влажности в помещении. Если влажность в помещении меньше, чем значения, соответствующие текущей температуре воздуха (см. таблицу ниже), прибор начинает работать в режиме повышенной скорости подачи пара. При достижении расчетных параметров влажности прибор автоматически уменьшает подачу пара для его поддержания. Прибор проверяет соответствие уровней температуры и влажности каждую минуту.

Температура воздуха, °C	Влажность, %
≤19	65
20	60
21	58
22	57
23	55
24	53
25	50
26	48
27	45
28	43
29	40
30	38
31	36
32	35
33	34
34	32
35	31
36	30
37 и выше	25

- Нажмите кнопку  (MAX/MIN) на панели управления или на пульте управления для отмены автоматического режима и выбора скорости подачи пара. Прибор оснащен 3-мя скоростями подачи пара. Последовательно нажимая на кнопку , выберите желаемую скорость подачи пара, символ  на дисплее будет изображать движение с низкой, средней или высокой скоростью, в зависимости от выбранной. Следующее нажатие кнопки  включает автоматический режим.
- До нажатия кнопки  (HUMIDITY) на дисплее или на пульте управления дисплей показывает текущую влажность в помещении. Вы можете установить относительную влажность в диапазоне от 45% до 75%. При каждом нажатии на кнопку уровень влажности повышается на 5%RH. Чтобы прекратить установку влажности, необходимо, достигнув значения влажности 75%, нажать на кнопку еще раз. Через 5 секунд после выбора значения влажности дисплей опять будет показывать текущую влажность в помещении, а желаемое значение сохранится в памяти прибора. Если желаемая (установленная) влажность меньше

текущей, увлажнитель будет находиться в «спящем» режиме. Но если установленная влажность выше текущей, увлажнитель начнет работу. При этом на дисплее будет мигать

индикатор .

- Функция «Таймер» позволяет установить время, через которое прибор отключится автоматически (от 1 до 12 часов с шагом 1 час). Для включения таймера нажмите кнопку  (TIMER) на пульте управления и установите желаемое время работы прибора. На дисплее будет отображаться время, оставшееся до отключения прибора. Для отключения функции Таймер выберите значение --H (следующее нажатие после значения 12ч).
- Всегда следите за количеством воды в бачке. Если во время работы в бачке закончится вода, увлажнитель отключится автоматически. На дисплее загорится индикатор недостатка воды в баке .
- При нажатии кнопки  (ION), начинает работать ионизатор. На дисплее загорится индикатор . При повторном нажатии данной кнопки ионизатор прекращает свою работу.
- Ночной режим: долгим нажатием кнопки  включается ночной режим. На дисплее загорается индикатор . В ночном режиме все индикаторы на дисплее гаснут, за исключением индикатора ночного режима, через 5 секунд яркость данного индикатора снижается, увлажнитель автоматически переключается на 1-ю (низкую) скорость подачи пара. Для отмены ночного режима нажмите и удерживайте кнопку .
- Прибор оснащен встроенным ночным светильником. Для включения светильника нажмите кнопку  (LIGHT). Последовательным нажатием данной кнопки выберите желаемую степень яркости светильника.
- Чтобы выключить прибор, нажмите кнопку  (ON/OFF) на панели управления или на пульте управления. Прибор будет находиться в режиме Standby. Для полного отключения прибора выньте вилку из розетки.

Использование капсулы для арома-масел

- А. Вытащите капсулу для арома-масел (см. рисунок 1)
- В. Возьмите водорастворимое арома-масло и капните несколько капель на губку, находящуюся внутри капсулы (см. рисунок 2)
- С. Вставьте капсулу на место, задвинув ее до легкого щелчка. После этого начнет происходить смешение паров арома-масла с водяным паром.
- Д. Для прекращения ароматизации или при упаковке прибора для длительного хранения, тщательно промойте и высушите губку.



Внимание:

- Запрещается ставить прибор на мокрую или влажную поверхность, опускать в воду или допускать попадание воды в места соприкосновения шнура питания и корпуса прибора
- Не перемещайте прибор при любой степени заполненности водного резервуара.

9. Неисправности и их устранение

Неисправность	Причина	Устранение неисправности
Жидкокристаллический дисплей не горит. Пар не появляется.	Прибор не подсоединен к сети. Нет напряжения в сети.	Подсоедините прибор к сети. Проверьте напряжение в сети.
Жидкокристаллический дисплей горит, но пар не появляется.	Крышка бачка неплотно закручена. Бачок для воды пуст.	Плотно закрутить крышку бачка. Заполнить бачок водой.
Жидкокристаллический дисплей горит, прибор не работает	Слишком много воды в бачке.	Вылейте лишнюю воду.
Неприятные запахи при включении.	Прибор еще новый. Вода грязная или застоявшаяся.	Оставьте бачок в открытом виде на 12 часов в прохладном месте. Очистите бачок, наполните его чистой водой.
Слишком маленький объем выходящего пара.	Излучатель загрязнен. Вода грязная или застоявшаяся.	Очистите излучатель. Очистите бачок, наполните его чистой холодной водой.
Необычные звуки	Бачок не установлен на основание увлажнителя. Бачок пуст	Установите бачок. Заполните бачок водой.

! Во избежание риска пожара, поражения электрическим током или получения травмы при использовании вашего прибора, а также его поломки, строго соблюдайте основные меры предосторожности при работе с данным прибором, а также общие указания по безопасности при работе с электрической бытовой техникой.

Внимание! Если с помощью описанных выше шагов Вы не можете устранить проблему своими силами, обратитесь, пожалуйста, в Авторизованный сервисный центр POLARIS.

10. Уход и обслуживание

При использовании жёсткой воды возможно образование пены на преобразователе и белого налёта, который может оседать на окружающих предметах и мебели. Во избежание этого советуем:

- использовать кипячённую или дистиллированную воду;
- чистить водный резервуар каждые 2-3 недели;
- чаще менять воду в водном резервуаре;

Очистка водного резервуара.

Для очистки водного резервуара увлажнителя от налета можно использовать **раствор лимонной кислоты**:

- Смешайте 25 г лимонной кислоты с 0,5 л горячей воды.
- Залейте жидкость в увлажнитель.
- Оставьте на 15 минут.
- Ополосните увлажнитель холодной водой пару раз.
- При необходимости повторите очистку.

Также для очистки увлажнителя от налета и загрязнений можно использовать **слабый раствор уксуса**.

- Разведите 2/3 части воды и 1/3 части 6% уксуса.
- Налейте этот раствор в увлажнитель, оставьте на 15 минут.
- Ополосните увлажнитель чистой водой и протрите сухой тряпкой.

При попадании налёта на излучатель прибора, нанесите на него несколько капель одного из вышеуказанных растворов и, затем, вычистите всё кисточкой (в комплект не входит). После обработки раствором сполосните всё чистой водой.

Не применяйте абразивные вещества, химические растворители, керосин или бензин при чистке прибора. Не используйте твердые или острые предметы для очистки излучателя.

При чистке прибора избегайте попадания воды внутрь прибора.

Перед тем как убрать прибор на хранение, всегда производите чистку увлажнителя. Убедитесь, что все части прибора вытерты насухо.

11. Хранение, транспортировка, реализация

Хранение

Электроприборы хранятся в закрытом сухом и чистом помещении при температуре окружающего воздуха не выше плюс 40°C с относительной влажностью не выше 70% и отсутствии в окружающей среде пыли, кислотных и других паров, отрицательно влияющих на материалы электроприборов.

Транспортировка

Электроприборы транспортируют всеми видами транспорта в соответствии с правилами перевозки грузов, действующими на транспорте конкретного вида. При перевозке прибора используйте оригинальную заводскую упаковку.

Транспортирование приборов должно исключать возможность непосредственного воздействия на них атмосферных осадков и агрессивных сред.

12. Требования по утилизации

Примечание: По окончании срока эксплуатации электроприбора не выбрасывайте его вместе с обычными бытовыми отходами, а передайте в официальный пункт сбора на утилизацию. Таким образом, Вы сможете сохранить окружающую среду

Отходы, образующиеся при утилизации изделий, подлежат обязательному сбору с последующей утилизацией в установленном порядке и в соответствии с действующими требованиями и нормами отраслевой нормативной документации, в том числе в соответствии с СанПиН 2.1.7.1322-03 «Гигиенические требования к размещению и обезвреживанию отходов производства и потребления.»

13. Технические данные

Напряжение: 220-240 В

Частота: ~50 Гц

Мощность: 30 Вт

Объем бачка для воды: 6 литров

Средний расход воды: 450 мл/ч

Класс защиты - II

Примечание: Вследствие постоянного процесса внесения изменений и улучшений, между инструкцией и изделием могут наблюдаться некоторые различия. Производитель надеется, что пользователь обратит на это внимание.

14. Информация о сертификации

Продукция прошла процедуру подтверждения соответствия требованиям ТР ТС 004/2011 «О безопасности низковольтного оборудования», ТР ТС 020/2011 «Электромагнитная совместимость технических средств», ТР ЕАЭС 037/2016 «Об ограничении применения опасных веществ в изделиях электротехники и радиоэлектроники» и маркируется единым знаком обращения продукции на рынке государств-членов Таможенного Союза.

Информацию о номере сертификата/декларации соответствия и сроке его действия Вы можете получить в месте приобретения изделия POLARIS или у Уполномоченного представителя изготовителя.



Срок службы изделия: 3 года

Срок гарантии на изделие: 3 года со дня покупки

Дата изготовления указана на паспортной идентификационной табличке, находящейся на задней стенке изделия

Правила реализации не установлены.

Изготовитель:

POLARIS CORPORATION LIMITED

Unit 1801, 18/F, Jubilee Centre, 46 Gloucester Road, Wanchai, Hong Kong

at factory FOSHAN SAMYOO ELECTRONIC CO., LTD

528322, Jiangcun Industrial Zone, Leliu Town, Shunde, Foshan, Guangdong, China

Поларис Корпорейшн Лимитед

Блок 1801, 18/F, Джубили Сентр, 46 Глостер Роуд, Ванчай, Гонконг
на заводе ФОШАН САМЬО ЭЛЕКТРОНИК КО., ЛТД
528322, Промышленная зона Цзяньгун, город Лелью, округ Шунде, Фошан, Гуандун, Китай

Произведено в Китае.

Импортер: ООО "Континент", Россия, 115419, г.Москва, улица Орджоникидзе, д. 11, строение 3, этаж 4 помещение I комната 13.

Уполномоченный представитель изготовителя в РФ и государствах-членах Таможенного Союза:

ООО «Поларис Инт», 105005, Россия, г.Москва, 2-ая Бауманская ул., д.7, стр.5, ком.26
Телефон единой справочной службы 8-800-700-11-78

15. Гарантийные обязательства

Изделие: Ультразвуковой увлажнитель воздуха

Модель: PUN 0806Di

Настоящая гарантия действует в течение 36 месяцев с подтвержденной даты приобретения изделия и подразумевает гарантийное обслуживание изделия в соответствии с Законами Государств – членов Таможенного Союза «О защите прав потребителей».

1. Гарантийные обязательства изготовителя распространяются на все модели, выпускаемые под торговой маркой «POLARIS» и приобретенные у уполномоченных изготовителем продавцов, в странах, где предоставляется гарантийное обслуживание (независимо от места покупки).

2. Изделие должно использоваться в строгом соответствии с руководством по эксплуатации и соблюдением правил и требований по безопасности.

3. Настоящая гарантия не распространяется на недостатки, возникшие после передачи товара потребителю вследствие:

- Химического, механического или иного воздействия, попадания посторонних предметов, жидкостей, насекомых и продуктов их жизнедеятельности внутрь изделия;
- Неправильной эксплуатации, заключающейся в использовании изделия не по его прямому назначению, а также установки и эксплуатации изделия с нарушением требований Руководства по эксплуатации и правил техники безопасности;
- Отложения известкового осадка, водного камня и накипи из-за использования воды с высоким содержанием минеральных веществ.
- Использования изделия в целях, для которых оно не предназначено;
- Нормальной эксплуатации, а также естественного износа, не влияющие на функциональные свойства: механические повреждения внешней или внутренней поверхности (вмятины, царапины, потертости), естественные изменения цвета металла, в т.ч. появление радужных и темных пятен, а также - коррозии на металле в местах повреждения покрытия и непокрытых участках металла;
- Износа деталей отделки, ламп, батарей, защитных экранов, накопителей мусора, ремней, щеток и иных деталей с ограниченным сроком использования;
- Ремонта изделия, произведенного лицами или организациями, не являющимися Авторизованными сервисными центрами*;
- Повреждений изделия при транспортировке, некорректного его использования, а также в связи с непредусмотренными конструкцией изделия модификациями или самостоятельным ремонтом.

4. Изготовитель не несет гарантийные обязательства, если на изделии отсутствует паспортная идентификационная табличка, либо данные в ней стерты или исправлены.

5. Настоящая гарантия действительна только для изделий, используемых для личных бытовых нужд, и не распространяется на изделия, которые используются для коммерческих, промышленных или профессиональных целей.

Внимание!! Изготовитель не несет ответственности за возможный вред, прямо или косвенно причиненный изделием POLARIS людям, домашним животным, окружающей среде, или ущерб имуществу в случае, если это произошло в результате несоблюдения правил или условий эксплуатации и установки изделия, умышленных или неосторожных действий потребителя или третьих лиц.

По всем вопросам, связанным с техническим обслуживанием, проверкой качества, гарантийным и постгарантийным ремонтом изделий POLARIS обращайтесь в ближайший Авторизованный сервисный центр POLARIS или к продавцу – уполномоченному дилеру POLARIS

Гарантийный ремонт изделий POLARIS осуществляют только Авторизованные сервисные центры POLARIS.

*Адреса Авторизованных сервисных центров на сайте Компании: www.polar.ru

Для подтверждения даты приобретения изделия при гарантийном ремонте или предъявления иных предусмотренных законом требований просим Вас сохранять документы о покупке.

Таковыми документами могут являться заполненный гарантийный талон POLARIS, , кассовый чек или квитанция Продавца, иные документы, подтверждающие дату и место покупки.

При не предоставлении документа, подтверждающего дату приобретения изделия, срок гарантии исчисляется с даты изготовления изделия.

Дата изготовления указана на паспортной идентификационной табличке, находящейся на задней стенке изделия

Ультразвуковий зволожувач повітря
POLARIS
Модель **PUH 0806Di**

Інструкція з експлуатації

Дякуємо Вам за вибір продукції, що випускається під торговельною маркою POLARIS. Наші вироби розроблено відповідно до високих вимог якості, функціональності й дизайну. Ми впевнені, що, придбавши новий виріб нашої фірми, Ви будете задоволені.

Перед початком експлуатації приладу уважно прочитайте цю інструкцію, в якій міститься важлива інформація, що стосується Вашої безпеки, а також рекомендації з правильного використання приладу й догляду за ним.

Зберігайте інструкцію разом із гарантійним талоном, касовим чеком, а також, якщо це можливо, з картонною коробкою і пакувальним матеріалом.

Загальні вказівки з безпеки

- Прилад призначений винятково для побутового використання.
- Прилад повинен використовуватися тільки за призначенням.
- Щоразу перед вмиканням приладу оглядайте його. При наявності ушкоджень приладу і шнуру живлення в жодному разі не вмикайте прилад у розетку.
- Не залишайте прилад працювати без нагляду! Зберігайте прилад у недоступному для дітей місці.
- Цей прилад не призначений для використання людьми (у тому числі дітьми), у яких наявні фізичні, нервові або психічні відхилення або бракує досвіду і знань, за винятком випадків, коли за такими особами здійснюється нагляд або проводиться їхній інструктаж щодо використання цього приладу особою, відповідальною за їхню безпеку.
Необхідно здійснювати нагляд за дітьми, аби не допустити їхніх ігор із приладом.
- **Увага! Не використовуйте прилад поблизу ванн, раковин або інших ємностей, заповнених водою.**
- У жодному разі не занурюйте прилад у воду або інші рідини.
- Для додаткового захисту доцільно встановити пристрій запобіжного відключення (ПЗВ). Звертайтеся за порадою до кваліфікованого фахівця.
- Вмикайте прилад тільки в джерело змінного струму (~). Перед вмиканням переконайтеся, що прилад розрахований на напругу, що використовується в мережі.
- **Будь-яке помилкове вмикання позбавляє Вас права на гарантійне обслуговування.**
- Не користуйтеся нестандартними джерелами живлення чи іншими пристроями для підключення.
- Перед вмиканням приладу в мережу переконайтеся, що прилад вимкнений.
- Не використовуйте прилад поза приміщенням. Оберегайте прилад від спеки, прямих сонячних променів, ударів об гострі кути, вологості (в жодному разі не занурюйте прилад у воду).
- Не торкайтесь до приладу вологими руками. При намоканні приладу відразу від'єднайте його від мережі.
- Після закінчення експлуатації, чищенні чи поломці приладу завжди від'єднайте його від електромережі.
- Не можна переносити прилад, тримаючи його за шнур живлення. Забороняється також від'єднувати прилад від мережі, тримаючи його за шнур живлення. При вимиканні приладу з мережі тримайтеся за штепсельну вилку.
- Під час зберігання приладу не допускайте різких заломів шнура живлення, тому що згодом це може привести до виходу його з ладу.
- Заміну шнура живлення можуть здійснювати тільки кваліфіковані фахівці – працівники сервісного центру. Некваліфікований ремонт є прямою небезпекою для користувача.

- Не здійснюйте ремонт приладу самостійно. Ремонт повинен здійснюватися тільки кваліфікованими фахівцями сервісного центру.
- Для ремонту приладу можуть використовуватися тільки оригінальні запасні частини.



Увага!

При виникненні неполадок будь-якого характеру звертайтеся в Авторизований сервісний центр POLARIS.

Спеціальні вказівки з безпеки цього приладу

- Прилад призначений винятково для побутового використання.
- Перед першим використанням потримайте прилад у приміщенні при кімнатній температурі протягом 30 хвилин.
- Сприятливі умови для роботи зволожувача: температура 5-40С, відносна вологість менш ніж 80%.
- Забороняється використовувати прилад на нерівних, нестійких поверхнях.
- Під час роботи зволожувач повинен знаходитися на достатній відстані від меблів та інших предметів, щоб уникнути їх пошкодження.
- Від'єднуйте прилад від мережі електроживлення під час чищення чи заповнювання бачка для води.
- Уникайте контакту приладу з водою.
- Вимикайте прилад у разі, коли резервуар для води порожній. Спроба увімкнути прилад коли відсутня вода в порожнині основи (над парогенератором) може стати причиною виходу його з ладу.
- Для заповнення приладу використовуйте лише чисту холодну воду з температурою не нижче 40°C (тільки дистильовану або фільтровану), не можна добавляти у воду ароматичні добавки, масла і т. ін.
- Чистіть і дезинфікуйте прилад після кожного використання.

Сфера використання

Прилад призначений винятково для побутового використання відповідно до цієї Інструкції. Прилад не призначений для промислового використання.

Виробник не несе відповідальності за збитки, що виникли в результаті неправильного або непередбаченого цією інструкцією використання.

Функціональне призначення приладу

Вологість повітря є одним із життєво необхідних показників для підтримки здоров'я людини. Повітря завжди містить у собі водяну пару, її відсоток залежить від температури навколишнього середовища. Чим вища температура, тим більше водяної пари міститься у повітрі. В сучасних залізобетонних та цегляних будівлях особливо взимку спостерігається зниження рівня вологості, що негативно впливає на здоров'я людини.

Оптимальний рівень відносної вологості.

Рівень оптимальної вологості для людей:	45%RH - 65%RH
Рівень вологості для приміщень, в яких знаходяться комп'ютерна техніка та обладнання зв'язку:	45%RH - 60%RH
Рівень вологості для приміщень, де знаходяться меблі та музичні інструменти:	40%RH - 60%RH

Рівень оптимальної вологості в бібліотеках, художніх галереях і музеях:

40%RH - 60%RH

Функції та можливості зволожувача:

1. Автоматичне відключення приладу при недостатній кількості води. Об'єм бачка для води забезпечує досить тривалу роботу зволожувача. Якщо Ви не помітили, що вода у бачку вже скінчилась, прилад вимкнеться автоматично.
2. Автоматичний контроль рівня вологості у приміщенні.
3. Індикація вологості та температури.
4. Дистанційне керування.
5. Вбудований іонізатор насичує повітря від'ємними іонами.
6. Вбудований нічний світильник з регулюванням рівня освітлення.
7. Функція «Таймер». Ця функція дозволяє задати таймер на час до 12 годин.
8. Функція «Нічний режим». Мінімальний рівень шуму та відключення підсвічування.
9. Можливість використання ароматичних олій.
10. Фільтр для води. Прилад оснащений високоефективним змінним фільтром з іонно-обмінною смолою для видалення домішок, дезінфекції та пом'якшення води.
11. Прилад оснащений зовнішнім гігрометром, що дає можливість покращеного автоматичного контролю оптимального рівня вологості у приміщенні.
12. Висока ефективність при низькому споживанні енергії.

Опис приладу

1. Дифузор для виходу пари
2. Верхня кришка
3. Ручка
4. Бак
5. Змінний фільтрувальний елемент
6. Кришка бачка
7. Кабель електроживлення
8. Елемент вихідного клапана
9. Ультразвукова мембрана
10. Панель керування та дисплей

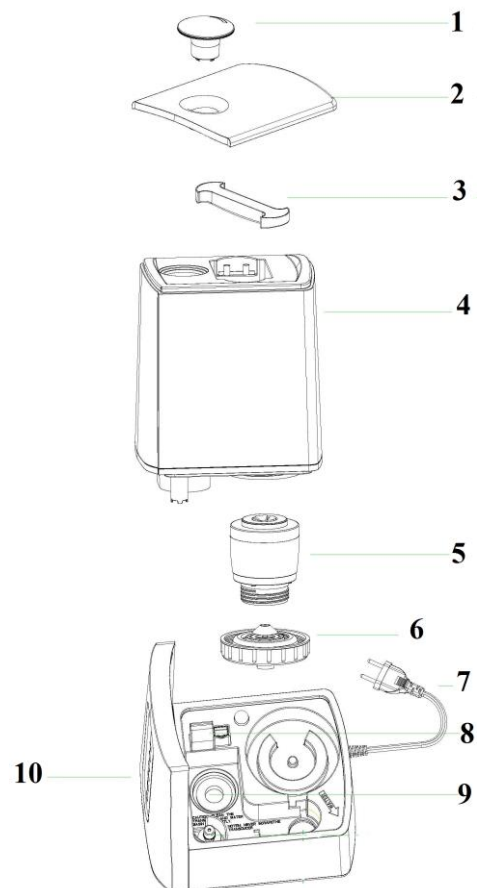

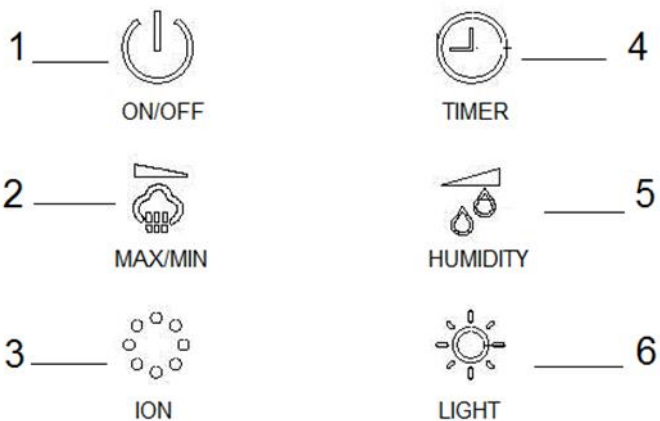

- 1 – кнопка увімкнення / вимкнення
 2 – кнопка вибору інтенсивності пароутворення / увімкнення автоматичного режиму
 3 - кнопка увімкнення / вимкнення іонізатора
 4 – кнопка увімкнення та налаштування таймера автоматичного вимкнення
 5 – кнопка задавання рівня вологості / увімкнення нічного режиму
 6 – кнопка увімкнення / вимкнення нічного світильника

Пульт дистанційного керування (відповідно до кнопок на панелі керування)



Комплектація











- Прилад – 1 шт.
- Пульт дистанційного керування – 1 шт.
- Інструкція користувача - – 1 шт.
- Гарантійний талон – 1 шт.
- Упаковка – 1 шт.











Підготовка до роботи

- Перед першим вмиканням залишіть прилад у приміщенні на 30 хвилин.
- Установіть у пульт дистанційного керування батарейку типу CR2025 у відповідності до полярності.
- Зніміть резервуар для води з основи зволожувача, відкрийте кришку резервуару для води.

- Наповніть резервуар через спеціальний отвір, використовуючи тільки холодну чисту воду (краще дистильовану). Переконайтесь у тому, що вода не витікає з резервуару.
- Закрийте кришку та встановіть резервуар на основу зволожувача. Дочекайтесь заповнення водою порожнини основи.
- Вставте дифузор для виходу пари в заглиблення зверху резервуара для води.

Експлуатація приладу

- Увімкніть прилад в електричну мережу. Переконайтесь, що вилка щільно вставлена у розетку. На дисплеї спалахне індикатор живлення .
- Щоб увімкнути зволожувач, натисніть кнопку  (ON/OFF) на панелі керування або на пульті керування. На дисплеї спалахують цифри, які показують температуру та вологість повітря у приміщенні, а також швидкість подачі пари.
- При увімкненні прилад буде працювати в автоматичному режимі. На дисплеї спалахне індикатор , який показує, що прилад працює в автоматичному режимі, автоматично обираючи рівень швидкості подачі пари, що забезпечує оптимальний режим вологості у приміщенні. Якщо вологість у приміщенні менша, ніж значення, які відповідають поточній температурі повітря (див. таблицю нижче), прилад починає працювати у режимі підвищеної швидкості подачі пари. При досягненні розрахункових параметрів вологості прилад переходить у режим сну. Прилад перевіряє відповідність рівнів температури та вологості щохвилини.
- Натисніть кнопку  (MAX/MIN) на панелі керування або на пульті керування для скасування автоматичного режиму та вибору швидкості подачі пари. Прилад оснащений 3-ма швидкостями подачі пари. Послідовно натискаючи кнопку , оберіть бажану швидкість подачі пари, символ  на дисплеї буде відображати рух з низькою, середньою та високою швидкістю, залежно від обраної. Наступні натиснення кнопки  вмикають:
 - 1) **Автоматичний режим.** На дисплеї спалахує індикатор .
 - 2) **Дитячий режим** – рекомендується для приміщень, де знаходяться діти. На дисплеї спалахує індикатор , автоматично вмикається іонізатор, при цьому на дисплеї спалахує індикатор іонізації . В дитячому режимі прилад підтримує рівень вологості 55%. Прилад працює з високою швидкістю подачі пари до досягнення цього рівня вологості, потім перемикається на низьку швидкість для його підтримання. У цьому режимі доступне увімкнення/вимкнення іонізації, а також налаштування таймера.
 - 3) **Здоровий режим** – рекомендується дорослим. На дисплеї спалахує індикатор  У здоровому режимі прилад підтримує рівень вологості 60%. Прилад працює з високою швидкістю подачі пари до досягнення цього рівня вологості, потім перемикається на низьку швидкість для його підтримання. У цьому режимі доступне увімкнення/вимкнення іонізації, а також налаштування таймера.
 - 4) **Нічний режим:** мінімальний рівень шуму і відключення підсвічування для комфортного сну. Опис нічного режиму див. на стор. 20 посібника з експлуатації.

- До натиснення кнопки  (HUMIDITY) на дисплеї або на пульті керування дисплей показує поточну вологість у приміщенні. Ви можете задати відносну вологість у діапазоні від 45% до 75%. При кожному натисненні на кнопку рівень вологості підвищується на 5%RH. Щоб припинити задавання вологості, необхідно при досягненні значення 75% натиснути кнопку ще раз. Через 5 секунд після вибору значення вологості дисплей знову буде показувати поточну вологість у приміщенні, а бажане значення збережеться у пам'яті приладу. Якщо бажана (задана) вологість менша за поточну, зволожувач буде знаходитися у режимі сну. Але якщо задана вологість вища за поточну, зволожувач почне роботу. При цьому на дисплеї буде блимати індикатор .
- Функція «Таймер» дозволяє задати час, через який прилад відключиться автоматично (від 1 до 12 годин з кроком 1 година). Для увімкнення таймера натисніть кнопку  (TIMER) на пульті керування та задайте бажаний час роботи приладу. На дисплеї буде відображатися час, який залишився до відключення приладу. Для відключення функції Таймер оберіть значення --H (наступне натиснення після значення 12ч).
- Завжди стежте за кількістю води у бачку. Якщо під час роботи у бачку закінчиться вода, зволожувач вимкнеться автоматично. На дисплеї спалахне індикатор недостатньої кількості води у бачку .
- При натисненні кнопки  (ION) починає працювати іонізатор. На дисплеї спалахне індикатор . При повторному натисненні цієї кнопки іонізатор припиняє свою роботу.
- Нічний режим: довгим натисненням кнопки  вмикається нічний режим. На дисплеї спалахує індикатор . В нічному режимі усі індикатори на дисплеї гаснуть, за винятком індикатора нічного режиму, через 5 секунд яскравість цього індикатора знижується, зволожувач автоматично перемикається на 1-у (низьку) швидкість подачі пари. Для скасування нічного режиму натисніть та утримуйте кнопку .
- Прилад оснащений вбудованим нічним світильником. Для увімкнення світильника натисніть кнопку  (LIGHT). Послідовним натисненням цієї кнопки оберіть бажаний ступінь яскравості світильника.
- Щоб вимкнути прилад, натисніть кнопку  (ON/OFF) на панелі керування або на пульті керування. Прилад буде знаходитися у режимі Standby. Для повного відключення приладу витягніть вилку з розетки.

Використання капсули для арома-масел

- Витягніть капсулу для арома-масел, встановлену в підставі зволожувача (рисунок 1)
- Візьміть водорозчинне арома-масло і капніть кілька крапель на губку, що знаходиться усередині капсули (рисунок 2)
- Вставте капсулу на місце, засунувши її до легкого клацання. Після цього почне відбуватися змішання парів арома-масла з водяною парою.
- Для припинення ароматизації або при упаковці приладу для тривалого зберігання, ретельно промийте і висушіть губку.



Увага:

- Не допускайте потрапляння води в середину основи (бази) приладу.
- Не переміщайте прилад із резервуаром заповненим водою.

Несправності та їх усунення

Несправність	Причина	Усунення несправності
Рідкокристалічний дисплей не вмикається. Пара не з'являється.	Прилад не під'єднаний до електричної мережі. У мережі відсутня напруга.	Під'єднайте прилад до електричної мережі. Перевірте напругу в мережі.
Рідкокристалічний дисплей увімкнувся, проте пара не з'являється.	Кришка резервуару закрита нещільно. Резервуар для води порожній.	Щільно закрийте кришку резервуару. Заповніть резервуар водою.
Рідкокристалічний дисплей увімкнувся, прилад не працює	Забагато води в резервуарі.	Вилийте зайву воду.
Неприємний запах при увімкненні приладу.	Прилад ще новий. Вода брудна чи застоюлася.	Залишіть резервуар відкритим на 12 годин у прохолодному місці. Очистіть резервуар, наповніть його чистою водою.
Надто маленький об'єм вихідної пари.	Випромінювач забруднений. Вода брудна чи застоюлася.	Очистіть випромінювач. Очистіть резервуар, наповніть його чистою холодною водою.
Незвичайні звуки.	Резервуар не встановлено на основу зволожувача. Резервуар порожній.	Встановіть резервуар. Заповніть резервуар водою.
Пара виходить не з сопла для виходу пари, а поряд з ним.	Є щілина між дифузором та корпусом резервуару.	Занурте дифузор у воду на деякий час, а потім закріпіть його в заглибленні на резервуарі.



Щоб уникнути ризику виникнення пожежі, ураження електричним струмом, отримання травм під час використання вашого приладу, а також його поломки, суворо дотримуйтесь основних мір безпеки при роботі з цим приладом, а також загальних вказівок з техніки безпеки при роботі з електричною побутовою технікою.

Увага! Якщо за допомогою описаних вище кроків Ви не можете усунути проблему своїми силами, зверніться в Авторизований сервісний центр POLARIS.

Догляд та обслуговування

У разі використання твердої води можливе утворення піни на перетворювачеві та білого нальоту, котрий може осідати на оточуючі предмети та меблі. Щоб уникнути цього радимо:

- використовувати кип'ячену чи дистильовану воду;
- чистити резервуар для води кожних 2-3 тижня;
- частіше міняти воду в резервуарі;

Чищення резервуара для води.

1. У разі, якщо утворюється піна, резервуар для води рекомендується чистити додавши оцет і потім протерти м'якою серветкою.
2. Якщо наліт потрапив на датчик системи, нанесіть на нього декілька крапель оцту, потім почистіть всё щіточкою.
3. Після оброблення оцтом сполосніть все чистою водою.

Не використовуйте абразивні речовини, хімічні розчинники, керосин або бензин під час чищення приладу.

Під час чищення зволожувача уникайте потрапляння води всередину приладу.

Перед тим як прибрати прилад для зберігання, завжди проводьте чищення зволожувача. Переконайтеся, що всі частини приладу витерті насухо.

Зберігання, транспортування, реалізація

Зберігання

Електроприлади слід зберігати в закритому сухому та чистому приміщенні при температурі повітря не вище плюс 40°C та відносній вологості не вище 70% за відсутності навколо пилу, парів кислот та інших речовин, що негативно впливають на матеріали з яких виготовлено електроприлади.

Транспортування

Електроприлади транспортуються всіма видами транспорту відповідно до правил перевезення вантажів, що діють на транспорті конкретного виду. Для перевезення приладу використовуйте оригінальну заводську упаковку.

Під час транспортування приладів, вони не повинні потрапляти під безпосередній вплив атмосферних осадів і агресивних середовищ.

⚠ Щоб уникнути ризику виникнення пожежі, ураження електричним струмом, отримання травм під час використання вашого приладу, а також його поломки, суворо дотримуйтесь основних мір безпеки при роботі з цим приладом, а також загальних вказівок з техніки безпеки при роботі з електричною побутовою технікою.

Вимоги щодо утилізації

Примітка: Після завершення терміну експлуатації електроприладу не викидайте його разом зі звичайними побутовими відходами, а передайте в спеціалізований пункт збору на утилізацію. Таким чином Ви допоможете зберегти довкілля.

Відходи, що утворюються під час утилізації виробів, підлягають обов'язковому збору для подальшої утилізації в установленому порядку та відповідно до чинних вимог і норм галузевої

нормативної документації, в тому числі відповідно до ДСанПіН 2.2.7.029-99 «Гігієнічні вимоги щодо поводження з промисловими відходами та визначення їх класу небезпеки для здоров'я населення»

Технічні дані

Напруга: 220-240 В
Частота: ~50 Гц
Потужність: 30 Вт
Місткість резервуару для води: 6 літрів
Середній розхід води: 450 мл/год
Клас захисту - II

Примітка: Внаслідок постійного процесу внесення змін і вдосконалень, між інструкцією і виробом можуть спостерігатися деякі розходження. Виробник сподівається, що користувач зверне на це увагу.

Інформація про сертифікацію

Прилад сертифікований на відповідність вимогам Технічних регламентів та Державних стандартів України.



Термін служби виробу: 3 роки
Термін гарантії на виріб: 3 роки від дня покупки
Дата виготовлення на виробі.
Правила реалізації не встановлені.

Виробник:

ПОЛАРИС КОРПОРЕЙШН ЛІМІТЕД - POLARIS CORPORATION LIMITED

Блок 1801, 18 / F, Джубілі сентр, 46 Глостер роуд, Ванчай, Гонконг

Unit 1801, 18/F, Jubilee Centre, 46 Gloucester Road, Wanchai, Hong Kong

Імпортер в Україні:

ТОВ «МБТ ИНТ», 03067, Україна, м. Київ, бульвар Лепсе, буд. 4.

Зроблено в Китаї.

Гарантійні зобов'язання

Виріб: Ультразвуковий зволожувач повітря

Модель: PUN 0806Di

Ця гарантія діє протягом 36 місяців від підтвердженої дати придбання виробу та передбачає гарантійне обслуговування виробу відповідно до чинного законодавства України.

Ця гарантія діє у разі дотримання таких умов:

1. Гарантійне зобов'язання розповсюджується на усі моделі, які випускаються під торговою маркою POLARIS та придбані в уповноважених виробником продавців, у країнах, де надається гарантійне обслуговування (незалежно від місця покупки).

2. Виріб повинен використовуватися у строгій відповідності до інструкції з експлуатації та з дотриманням правил та вимог безпеки.
3. Ця гарантія не розповсюджується на дефекти, що виникли після передачі товару споживачу внаслідок:
 - Хімічного, механічного та іншого впливу, попадання сторонніх предметів, рідин, комах та продуктів їх життєдіяльності всередину виробу;
 - Неправильної експлуатації, що полягає у використанні виробу не за його прямим призначенням, а також встановлення та експлуатації виробу з порушенням правил та вимог техніки безпеки;
 - Відкладення вапняного осаду, водного каменю і накипу через використання води з високим вмістом мінеральних речовин.
 - Використання приладу з метою, для якої він не призначений;
 - Нормальної експлуатації, а також природного зношування, що не впливають на функціональні властивості: механічні пошкодження зовнішньої або внутрішньої поверхні (вм'ятини, подряпини, потертості), природні зміни кольору металу, у тому числі поява райдужних та темних плям, а також корозії на металі у місцях пошкодження поверхні та непокритих ділянках металу;
 - Зношування деталей оздоблення, ламп, батарей, захисних екранів, накопичувачів сміття, ременів, щіток та інших деталей з обмеженим строком використання;
 - Ремонту виробу, здійсненого особами або фірмами, що не є авторизованими сервісними центрами*;
 - Пошкоджень виробу при транспортуванні, некоректному його використанні, а також у зв'язку з не передбаченими конструкцією виробу модифікаціями чи самостійним ремонтом.
4. Виробник не несе гарантійні зобов'язання, якщо на виробі відсутня паспортна ідентифікаційна табличка, або дані в ній витерті або виправлені.
5. Ця гарантія діє лише для виробів, що використовуються для особистих побутових потреб, та не розповсюджується на вироби, котрі використовуються з комерційною, промисловою та професійною метою.

Увага! Виробник не несе відповідальності за можливу шкоду, прямо чи опосередковано завдану виробом POLARIS людям, домашнім тваринам, навколишньому середовищу, або збитки майну у випадку, якщо це сталося у результаті недотримання правил або умов експлуатації та встановлення виробу, навмисних та необережних дій споживача та третіх осіб.

З усіх питань, пов'язаних з гарантійним обслуговуванням, перевіркою якості, гарантійним та постгарантійним ремонтом виробів POLARIS звертайтеся до найближчого Авторизованого сервісного центру POLARIS або до продавця – уповноваженого дилера POLARIS.

Гарантійний ремонт виробів POLARIS здійснюють лише Авторизовані сервісні центри POLARIS.

***Адреси авторизованих центрів на сайті Компанії: www.polar.ru**

Для підтвердження дати придбання виробу при гарантійному ремонті або пред'явлення інших передбачених законом вимог просимо Вас зберігати документи про покупку.

Такими документами можуть бути заповнений гарантійний талон POLARIS, касовий чек або квитанція продавця, інші документи, що підтверджують дату та місце покупки.

У разі ненадання документу, що підтверджує дату придбання виробу, строк гарантії вираховується з дати виготовлення виробу.

Дата виготовлення вказана на паспортній ідентифікаційній табличці, що знаходиться на задній стінці виробу.

УЛЬТРАДЫБЫСТЫҚ АУА ЫЛҒАЛДАҒЫШЫ
POLARIS
Моделі PUN 0806Di
ПАЙДАЛАНУ ЖӨНІНДЕГІ НҰСҚАУЛЫҚ

POLARIS сауда белгісімен шығатын өнімді таңдағаныңыз үшін алғыс білдіреміз. Біздің бұйымдар сапа, функционалдық және дизайнға қойылатын жоғары талаптарға сәйкес жасалған. Біздің фирмадан жаңа бұйым алғаныңызға риза болатыныңызға сенімдіміз.

Құралды пайдаланбас бұрын осы нұсқаулықпен мұқият танысыңыз, онда Сіздің қауіпсіздігіңізге қатысты маңызды ақпарат бар, сондай-ақ, құралды дұрыс пайдалану мен күтуге қатысты кеңестер берілген.

Нұсқаулықты кепілдік талонымен, кассалық чекпен бірге, мүмкіндігінше, картон қорапта және орама материалымен бірге сақтаңыз.

Қауіпсіздік жөніндегі жалпы нұсқаулар

- Құрал тек қана тұрмыста пайдалануға арналған.
- Құралды тек мақсаты бойынша ғана пайдаланады.
- Әр кезде құралды қоспас бұрын оны қарап шығыңыз. Құралдың және желілік сымның ақауы болса, құралды розеткаға қосуға мүлдем болмайды.
- Жұмыс істеп тұрған құралды бақылаусыз қалдырмаңыз! Құралды балалардың қолы жетпейтін жерде сақтаңыз.
- Аталмыш құрал құралды қолдануға қатысты қауіпсіздіктері үшін жауап беретін тұлғаның нұсқаулығы жүргізілген немесе қадағалау жүзеге асырылған кездерді есепке алмағанда, білімі мен тәжірибесі жоқ немесе жүйке жүйесінде немесе психикалық, физикалық ауытқулары бар тұлғалардың (балаларды қоса алғанда) қолдануына арналмаған. Балалардың құралмен ойнауына жол бермеу үшін оларды қадағалап отырыңыз.
- **Назар аударыңыз! Құралды ванна, шұңғылша немесе сумен толтырылған басқа сыйымдылықтардың қасында пайдалануға болмайды.**
- Құралды суға немесе басқа сұйықтыққа батыруға мүлдем болмайды.
- Қосымша қорғаныс үшін қорғанысты сөндіру құрылғысын (ҚСҚ) орнату қажет. Кеңесті білікті маманнан сұрап алыңыз.
- Құралды тек қана ауыспалы тоқ көзіне ғана қосыңыз (~). Қоспас бұрын, құралдың желіде қолданылатын кернеуге арналғанына көз жеткізіңіз.
- **Кез келген ақау бола тұра құралды іске қосу Сізді кепілдікті қызмет көрсету құқығынан айырады.**
- Стандартты емес қоректендіру көздерін немесе қосу құрылғыларын пайдалануға болмайды.
- Құралды желіге қоспас бұрын, оның сөніп тұрғанына тұрғанына көз жеткізіңіз.
- Құралды бөлмежайдан тысқары жерде пайдаланбаңыз. Құралды ыстық ауаның, тікелей күн көзіне және ылғалға ұшырамайтындай етіп, сүйір бұрыштарға соғылудан сақталуы керек. (құралды ешқашан суға батырмаңыз).
- Құралды дымқыл қолмен ұстамаңыз. Құрал дымқылданып қалса, бірден желіден ажыратыңыз.
- Пайдаланып болғаннан кейін, тазарту алдында немесе құрал сынып қалса әрдайым желіден ажыратыңыз.
- Құралды желілік сымнан ұстап тасымалдауға болмайды. Сондай-ақ, желілік сымнан ұстап желіден ажыратуға тиым салынады. Құралды желіден ажыратқанда штепсель ашасынан ұстаңыз.
- Құралды сақтау барысында, оның электрмен қоректендіру сымы қауіпсіз тартылған болуы тиіс, оның қысылып не сынып қалмаған екендігіне толық тексеріңіз, себебі, уақыт өте келе бұл сымның үзілуіне әкеп соғуы мүмкін.

- Сымды тек қана білікті мамандар – қызмет көрсету орталығының қызметкері ғана ауыстыра алады. Біліктілігі жоқ тұлға тарапынан жасалған жөндеу қолданушыны қауіп-қатерге ұшыратуы мүмкін.
- Құралды өз бетіңізбен жөндеуге болмайды. Жөндеуді қызмет көрсету орталығының білікті мамандары ғана жүзеге асыруы керек.
- Құралды жөндеу үшін тек қана түпнұсқа қосалқы бөлшектер пайдаланылады.



Назар аударыңыздар!

Кез келген ақау орын алған жағдайда уәкілетті сервис орталығына хабарласыңыз

Осы құралдың қауіпсіздігі жөніндегі арнайы нұсқаулар

- Құрал тек қана тұрмыста пайдалануға арналған.
- Алғаш рет қоса алдында құралды бөлме температурасында 30 минутқа қалдырыңыз.
- Ылғалдағыш жұмысының жағымды шарттары: температура 5-40°C, салыстырмалы ылғалдылығы 80% төмен.
- Тегіс емес, орнықсыз қабатқа қойып, құралды қолдануға тиым салынады.
- Жұмыс кезінде ауа ылғалдағыш жиһаздарды және басқа зат дүниелерді бүлдіріп алмас үшін, олардан біршама қашықтықта тұруы тиіс.
- Құралды тазартқанда немесе бөшкені сумен толтырғанда құралды желіден ажыратыңыз.
- Құралға судың тиюіне жол бермеңіз.
- Бөшкеде су болмаған кезде, құралды сөндіріңіз. Негіздегі қуыста (бу генераторының үстіндегі) су жоқ бола тұра құралды іске қосқыңыз келсе, бұл құралдың сынуына әкеп соғуы мүмкін.
- Құралға су толтыру үшін температурасы 40°C төмен болатын, тек қана таза суық суды қолданыңыз (ең дұрысы дистильденген су немесе сүзілген), суға хош иістендіргіштерді, майларды және тағы басқа заттектерді қосуға тиым салынады.
- Әр пайдаланғаннан кейін құралды тазартып, дезинфекциялаңыз.

Пайдалану саласы

Құрал осы Нұсқаулыққа сәйкес, тек қана тұрмыста қолдануға арналған. Құралды өнеркәсіптік мақсатта пайдалануға болмайды.

Өндіруші осы нұсқауда қарастырылмаған немесе дұрыс пайдаланбаған жағдайдың нәтижесінде туындаған залал үшін жауапты емес.

Құралдың функционалдық тағайындауы бойынша

Ауаның ылғалдылығы адам денсаулығын сақтаудың өмірлік маңызды көрсеткіштерінің бірі болып табылады. Ауада қашанда су буы болады, оның қаншалықты мөлшерде екені қоршаған ортаның температурасына байланысты. Температура неғұрлым жоғары болса, ауадағы су буы да соғұрлым жоғары болмақ. Қазіргі кездегі темірбетон және кірпіштен салынған ғимараттарда, әсіресе қыс кезінде, ылғалдылық тым төмен мөлшерде болады, бұл адам денсаулығына теріс әсерін тигізеді.

Салыстырмалы ылғалдылықтың үйлесімді деңгейі

Адамдарға арналған ауа ылғалдылықтың үйлесімді деңгейі:	45% RH - 65% RH
Компьютерлер мен байланыс құралдары орналасқан бөлмежайларға не үй- жайларға арналған ауа ылғалдылықтың үйлесімді деңгейі:	45% RH - 60% RH
Жиһаз және музыкалық аспаптары бар бөлмежайларға не үй- жайларға арналған ауа ылғалдылықтың үйлесімді деңгейі:	40% RH - 60% RH
Кітапханалар, көркем галереялар мен мұражайлардағы ауа ылғалдылықтың үйлесімді деңгейі:	40% RH - 60% RH

Ауа тазартқыштың функциясы мен мүмкіншіліктері:

1. Құрылғының суға арналған сыйымдылығында (резервуарында/бөшкесінде) су азайып, судың мөлшері жеткіліксіз болса немесе су таусылып қалған жағдайда ауа дымқылдандырғыш құрылғы автоматты түрде сөнеді. Ауа дымқылдандырғыш құрылғыдағы суға арналған сыйымдылығының (резервуарының/бөшкесінің) көлемі ауа дымқылдандырғыш құрылғының ұзақ мерзім бойы жұмыс істеуін қамтамасыз етеді. Егер Сіз құрылғыдағы суға арналған сыйымдылығында (резервуарында/бөшкесінде) судың азайып, біткенін байқамай қалсаңыз, онда ауа дымқылдандырғыш құрылғы автоматты түрде жұмысын тоқтатып, сөнеді.
2. Бөлмежайдағы орнатылған ауа ылғалдылығының деңгейін автоматты түрде сақтап ұстау үшін бақылау функциясы.
3. Құрылғыда бөлмежайдағы ауа температура мен ауа ылғалдылық деңгейлерін көрсететін индикациясы.
4. Ауа дымқылдандырғыш құрылғысын қашықтан басқару.
5. Ауа ылғалдандырғыш құрылғы кіріктірілген ионизатормен жабдықталған, бұл құрылғыға кіріктірілген ионизаторы бөлмежайдағы ауаны ионизациялау үшін, яғни ауаны жасанды түрде теріс иондармен қанықтыруға арналған.
6. Ауа дымқылдандырғыш құрылғыдағы кіріктірілген түнгі жарықтандыру шырағданың қажетті жарықтылығының деңгейін реттеп алуға арналған реттегіш тетігі бар.
7. «Таймер» функциясы. Бұл функциясы таймерді 12 сағатқа дейін орнатуға мүмкіндік береді.
8. «Түнгі режимі» функциясы. Аталған режимінде түн кезінде ұйқыңыз жайлы болуы үшін құрылғыдағы көмескі жарығының жарықтандыру шамы сөнеді, сонымен қатар бу жіберудің жылдамдығымен бірге оның түнгі жұмыс барысындағы шу деңгейі төмендейді.
9. Хош иісті майларды пайдалану мүмкіндігі қарастырылған.
10. Суды тазарту үшін арналған сүзгісі. Ауа дымқылдандырғыш құрылғы тиімділігі жоғары ауыстырылатын ионалмастырғыш шайыры бар сүзгісімен жабдықталған, бұл қоспаларды жоюға, суды дезинфекциялауға және жұмсартуға арналған сүзгісі.
11. Ауа дымқылдандырғыш құрылғы сыртқы гигрометрмен жабдықталған, бұл бөлмежайдағы ауа ылғалдылығының оңтайлы деңгейін автоматты түрде бақылауды жақсартуға мүмкіндік береді.
12. Төмен тұтынылатын қуатпен энергияны тұтынудың жоғарғы тиімділігі.

Құралдың сипаттамасы

1. Будың шығуына арналған диффузоры
2. Құрылғының жоғарғы қақпағы
3. Құрылғының тұтқасы
4. Құрылғының суға арналған сыйымдылығы (резервуары/бағы/бөшкесі)
5. Ауыстырмалы сүзгілеу элементі
6. Суға арналған сыйымдылығының (резервуардың/бөшкесінің) қақпағы
7. Құрылғының электр қуат беру баусымы
8. Будың шығуына арналған шығыс қақпақшаның элементі
9. Ультрадыбыстық мембранасы (дыбыс тербелесін білдіретін жұқа жарғақшасы)
10. Басқару панелі және дисплейі

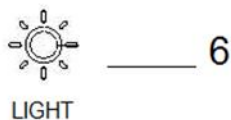
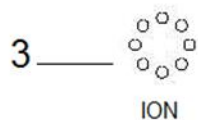
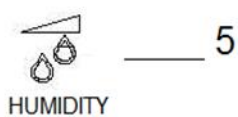
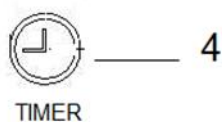
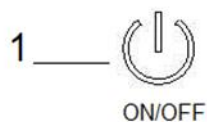
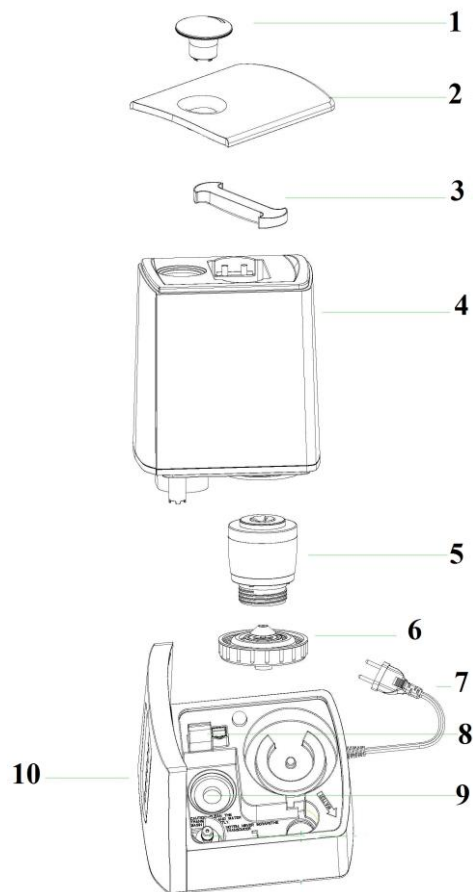

- 1 – ауа дымқылдандырғыш құрылғыны іске қосу / сөндіру батырмасы;
- 2 – құрылғыдағы бу түзілудің қарқындылығын (буды жіберудің жылдамдығын) таңдау / автоматтық режимін қосу батырмасы;
- 3 – ауаны ионизациялау функциясын іске қосу/ажырату батырмасы;
- 4 – таймерді қосу және құрылғыны таймер арқылы автоматты түрде сөндіру функциясын орнату батырмасы;
- 5 – бөлмежайдағы ауа ылғалдылығының деңгейін орнату / түнгі режимін қосу;
- 6 – құрылғыдағы түнгі жарықтандыру шырағданы қосу/сөндіру батырмасы;

Қашықтан басқару пульті (Басқару панеліндегі батырмаларына сәйкестік)





Жинақталуы

1. Құрал - 1 дана.
2. Қашықтан басқару пульті -1 дана.
3. Пайдалану жөніндегі нұсқаулығы -1 дана.
4. Кепілдік талон -1 дана.
5. Құралдың орамасы - 1 дана.

Жұмысқа дайындау

- Алғаш рет қосар алдында құралды 30 минуттай бөлмежайда қалдырыңыз.
- Қашықтан басқару пультіне CR2025 типтегі батареяларды, полярлығына, яғни ішіндегі бар белгілерге сәйкес орнатыңыз.
- Ылғалдағыштың түбінен суға арналған бөшкені алыңыз да сүзгісі бар бөшкені бұрап ашыңыз.
- Тек қана таза суық суды қолданып, (ең дұрысы дистилденген) суға арналған саңылау арқылы бөшкеге су құйыңыз. Бөшкеден судың тамып тұрмағанына көз жеткізіңіз.
- Бөшкенің қақпақты жауып, бөшкені ылғалдағыштың негізіне орнатыңыз. Құрал негізіндегі қуыс сумен толғанша күтіңіз.
- Бу шығатын диффузорды суға арналған бөшкенің үстіндегі қуысқа орнатыңыз.



Құралды пайдалану

- Ауа дымқылдандырғыш құрылғыны электр желіге жалғастырып, іске қосыңыз. Құрылғының электрлі желілік баусымның штепсельдік ашасы розетканың ішіне толық кіріп, тығыздап сұғынып тұрғанына көз жеткізіңіз. Ауа дымқылдандырғыш құрылғыны электр желіге жалғастырып, қосқан соң құрылғының дисплейінде мына  қуат көзі болып табылатын индекаторы жанады.
- Ауа дымқылдандырғыш құрылғыны іске қосу үшін оның басқару панеліндегі немесе құрылғының қашықтан басқару пультінде орналасқан  (ON/OFF) (ІСКЕ



ҚОСУ/СӨНДІРУ) белгісі бар батырмасын басу қажет. Ауа дымқылдандырғыш іске қосылған соң, дисплейдің бетінде бөлмежайдағы ауаның ылғалдылық деңгейін және ауаның температуралық мәнін, сонымен қатар, буды жіберудің жылдамдылығын (бу түзілудің қарқындылығын) көрсететін сандық көрсеткіштері жанып, көрініс табады.

- Ауа дымқылдандырғыш құрылғы іске қосылған кезде автоматтық режимінде жұмыс істей бастайды. Құрылғының дисплейінде ауа дымқылдандырғыш автоматтық режимінде жұмыс істеп тұрғанын көрсететін  индикаторы жанады, сонымен қатар, құрылғы автоматтық режимінде жұмыс жасау барысында буды жіберудің жылдамдығының деңгейін (бу түзілудің қарқындылығын) автоматты түрде таңдап, бөлмежайдағы ауа ылғалдылығының қолайлы жағдайын қамтамасыз ететін оңтайлы ылғалдандыру режимін орнатады. Егер бөлмежайдағы ауа ылғалдылығының деңгейін білдіретін көрсеткіштері ағымдағы ауа температурасына сәйкес келетін мәндерден төменірек болса (төмен жақта орналасқан кестені қараңыз), ауа ылғалдандырғыш құрылғы автоматты түрде бу түзілудің режиміндегі буды жіберудің ең жоғары жұмыс жылдамдылығында жұмыс істей бастайды. Бөлмежайдағы ауа ылғалдылығының деңгейі рұқсат етілген есептік көрсеткіштерінің парметрлеріне жеткен кезде ауа дымқылдандырғыш ұйқы режиміне өтеді. Құрылғы әр минут сайын, бөлмежайдағы қолданылатын ауа температура мен ауа ылғалдылық деңгейлерінің айырмашылығы мен сәйкестігін анықтап, буды жіберудің жылдамдығына автоматты түрде бақылау жасайды.

- Ауа дымқылдандырғыштың автоматтық режимін болдырмау үшін және буды жіберудің жылдамдығын (бу түзілудің қарқындылығын) таңдау үшін құрылғыдағы басқару панеліндегі немесе құрылғының қашықтан басқару пультінде орналасқан  (MAX/MIN) (МАКС/МИН) белгісі бар батырмасын басыңыз. Құрылғы буды жіберудің 3 жылдамдығымен жабдықталған, яғни ауа дымқылдандырғыш буды жіберудің 3 жұмыс

жылдамдылығында жұмыс істей алады. Басқару панеліндегі мына  белгісі бар батырмасын қолдана отырып, оны кезектілік ретімен дәйекті түрде біртіндеп басу арқылы буды жіберудің қалаған жылдамдығын таңдаңыз (1-ден 3-ке дейін), осы ретте дисплейдің бетіндегі  ескерткіш таңба буды жіберудің жылдамдығына сәйкесінше ең төменгі, орташа немесе ең жоғары жылдамдықтағы қозғалысын көрсетеді, бұл буды

жіберудің таңдалған жылдамдығына байланысты. Бұл  белгісі бар батырмасын кейіннен қайтадан басқан кезде төмен жақта көрсетілген құрылғының келесі режимдерін қосуға болады:

- 1) **Автоматтық режимі.** Құрылғының дисплейінде ауа дымқылдандырғыш автоматтық режимінде жұмыс істеп тұрғанын көрсететін  индикаторы жанады.
- 2) **Балалар үшін арнайы арналған режимі** – бұл режимін балалар тұратын тұрақты үй-жайларда, яғни балалар бөлмесінде немесе балалар күні бойы немесе тәулік бойы болатын бөлмелерде қолдануға кеңес беріледі. Балалар үшін арнайы арналған режимі іске қосылған соң, құрылғының дисплейінде бұл режимнің іске қосылғанын білдіретін  индикаторы жанады, содан кейін құрылғыдағы ауа ионизаторы автоматты түрде іске қосылады, сонымен бірге, бұл ретте дисплейдің бетінде ауаны ионизациялау  белгісі бар индикаторы жанады.
- 3) **Дені сау ересек адамдар үшін арналған салауатты режимі** – дені сау ересек адамдар үшін арнайы арналған режимі болып табылады. Бұл режимін дені сау ересек адам үшін

неғұрлым қолайлы болатын, оның тұрғын үй бөлмелеріндегі микроклиматтың қолайлы параметрлерін, яғни бөлмежайлардағы ауаның салыстырмалы ылғалдылығының деңгейін орнату үшін қолдануға кеңес беріледі. Дені сау ересек адамдар үшін арнайы арналған салауатты режимі іске қосылған соң, құрылғының дисплейінде бұл режимнің іске

қосылғанын білдіретін  индикаторы жанады. Дені сау ересек адамдар үшін арнайы арналған режимін қолданған кезде, бұл режимінде құрылғы автоматты түрде бөлмежайдағы ауа ылғалдылығының деңгейін 60%-ға дейін сақтап, қолдап тұрады. Құрылғы жоғарыда көрсетілген ылғалдылық деңгейіне дейін жету үшін буды жіберудің жоғары жылдамдығында жұмыс істей бастайды, содан кейін бөлмежайдағы ауа ылғалдылығының деңгейін сақтап ұстап тұру үшін төменгі жылдамдыққа ауысады. Бұл режимінде ауаны ионизациялау функциясын іске қосуға/ажыратуға болады, сондай-ақ таймерде құрылғының жұмыс уақытын белгілеу мүмкіндігі қарастырылған.

- Ауа дымқылдандырғыштың басқару панеліндегі немесе құрылғының қашықтан басқару









пультінде орналасқан  HUMIDITY (ЫЛҒАЛДАНДЫРУ) белгісі бар батырмасы басылмай тұрған кезде, дисплейдің бетінде бөлмежайдағы ауа ылғалдылығының ағымдағы деңгейін білдіретін көрсеткіштері көрсетіліп тұрады немесе оның басқару пультіндегі дисплейінде бөлмежайдағы ауа ылғалдылығының ағымдағы деңгейінің мәні көрініс табады. Бұл батырмасын қолдана отырып, оны қайта-қайта дәйекті түрде біртіндеп басу арқылы бөлмежайдағы ауаның салыстырмалы ылғалдылығының деңгейін 45% -дан 75% -ға дейінгі диапазонында орнатуға болады. Бұл ылғалдандыру батырмасын әр басқан сайын, ауа ылғалдылығының ағымдағы деңгейін білдіретін көрсеткіштері бес пайызға дейін өзереді және бөлмежайдағы ауаның салыстырмалы ылғалдылығының деңгейі 5%RH дейін көтеріледі. Құрылғыдағы ылғалдандырудың қондырғыларын (ылғалдандырудың теңшелім параметрін) орнатуды тоқтату үшін, яғни ауа ылғалдылығының параметрін реттеуді тоқтату үшін, бұл ылғалдандыру батырмасын қолдана отырып, алдымен құрылғыдағы ауа ылғалдылығының мәнін 75%-ға орнату керек, содан кейін бөлмежайдағы ауаның салыстырмалы ылғалдылығының деңгейі 75%-ға дейін жеткен кезде, ауа дымқылдандырғыштың басқару панеліндегі немесе құрылғының қашықтан басқару пультінде орналасқан ылғалдандыру батырмасын тағы бір рет басу қажет. Бөлмежайдағы ауаның салыстырмалы ылғалдылығының деңгейін орнату үшін сіз өзіңізге (қалаулы) қажетті ылғалдандыру деңгейінің мәнін таңдап, орнатқаннан кейін 5 секунд өткен соң, құрылғының дисплейінде қайтадан бөлмежайдағы ауаның ағымдағы ылғалдандыру деңгейінің мәні көрініс табады, ал жанадан белгіленген ылғалдандыру мәні құрылғының жадысында сақталып қалады. Егер де, бөлмежайдағы ауаның ағымдағы ылғалдандыру деңгейінің мәні жанадан белгіленген ылғалдандыру мәнінен жоғары болса, құрылғы «ұйқы» режиміне ауысады. Бірақ, егер де, бөлмежайдағы ауаның ағымдағы ылғалдандыру деңгейінің мәні жанадан белгіленген ылғалдандыру мәнінен төмен болса, ауа ылғалдандырғыш құрылғы жұмыс істей бастайды, яғни құрылғыдағы ылғалдандыру

функциясы іске қосылады, сонымен бірге, бұл ретте дисплейдің бетінде мына  белгісі бар индекаторы жыпылықтай бастайды.

«Таймер» функциясы құрылғының автоматты түрде сөнуіне дейінгі қалған уақытты, яғни құрылғының жұмыс уақытын (1 сағаттан бастап 12 сағатқа дейін, 1сағат қадаммен) белгілеуге мүмкіндік береді. Таймерді іске қосу үшін құрылғының қашықтан басқару

пультінде орналасқан мына  (TIMER) (ТАЙМЕР) белгісі бар батырмасын басып, құрылғының қажетті жұмыс уақытын, яғни құрылғы автоматты түрде сөнгенге дейін қалаған уақытыңызды белгілеп, орнатыңыз. Содан кейін дисплейдің бетінде құрылғының автоматты түрде сөнуіне дейінгі қалған уақыт көрініс табады. Таймер функциясын сөндіру

үшін, 12 сағат сандық мәнінен кейінгі келесі мән болып табылатын --H белгісі бар мәнін таңдаңыз, яғни бұл 12 сағат сандық мәнінен кейінгі ең соңғы мәні (12 сағаттан кейін келесі басу) болып саналады.

- Әрқашан құрылғының суға арналған сыйымдылығындағы (резервуарындағы /бөшкедегі) судың мөлшерін бақылап отырыңыз. Егер құрылғының жұмысы барысында, оның суға арналған сыйымдылығында (резервуарында/ бөшкеде) су таусылып қалған болса немесе оның ішінде су азайып, судың мөлшері жеткіліксіз болған жағдайда ауа дымқылдандырғыш автоматты түрде сөнеді. Дисплейдің бетінде құрылғының суға арналған сыйымдылығында (резервуарында/ бөшкеде) судың мөлшері жеткіліксіз екендігін көрсететін жарық индикаторы  жанады.
- Мына  (ION) (АУАНЫ ИОНИЗАЦИЯЛАУ) белгісі бар батырмасын басқан кезде, құрылғыдағы ауа ионизаторы автоматты түрде іске қосылады. Құрылғының дисплейінде мына  белгісі бар индекаторы жанады. Ауаны ионизациялау батырмасын қайтадан бір рет бассаңыз, ауа ионизаторының жұмысы тоқтатылады.
- Түнгі режимі: мына  белгісі бар батырмасын ұзақ басу арқылы ауа ылғалдандырғыш құрылғының түнгі режимін іске қосуға болады. Құрылғының дисплейінде мына  белгісі бар индекаторы жанады. Түнгі режимі іске қосылған соң, құрылғының дисплейінде түнгі режимнің индикаторынан басқа барлық индекаторлары сөнеді, содан кейін бұл түнгі режимнің индикаторының жарықтығы дисплейдің бетіндегі барлық индекаторлары сөнген соң, шамамен 5 секунд өткеннен кейін азаяды, сонымен бірге, ауа дымқылдандырғыш құрылғы автоматты түрде буды жіберудің 1-ші (ең төменгі) жылдамдыққа ауысып, жұмыс істей бастайды. Ауа дымқылдандырғыш құрылғының түнгі режимін болдырмау үшін, басқару панеліндегі немесе құрылғының қашықтан басқару пультінде орналасқан мына  белгісі бар батырмасын қайтадан басып, ұстап тұрыңыз.
- Ауа дымқылдандырғыш құрылғы кіріктірілген түнгі жарықтандыру шырағданымен жабдықталған. Құрылғыдағы түнгі жарықтандыру шырағданы қосу үшін мына  (LIGHT) (ЖАРЫҚТАНДЫРУ ШЫРАҒДАНЫ) белгісі бар батырмасын басыңыз. Аталған батырмасын қайта-қайта біртіндеп басу арқылы құрылғының түнгі жарықтандыру шырағданың қажетті (қалаған) жарықтылығының дәрежесін (деңгейін) таңдаңыз.
- Ауа дымқылдандырғыш құрылғыны сөндіру үшін, оның басқару панеліндегі немесе құрылғының қашықтан басқару пультінде орналасқан мына  (ON/OFF) (ІСКЕ ҚОСУ/СӨНДІРУ) белгісі бар батырмасын басыңыз.
- Құрылғы Standby (күту) режимінде болады. Ауа дымқылдандырғыш құрылғыны толығымен өшіру үшін, оның электр желілік баусымның штепсельдік айыртетігін жалғасып тұрған ашалы розеткасынан суырып, ажыратып алыңыз.

Пайдалану бөлігінің арналған арома-май

A. шығару керек бөлік үшін арома-майлар (сурет 1)

B. Алыңыз водорастворимое арома майы мен капните бірнеше тамшы губкаға орналасқан ішіндегі бөлік (сурет 2)

C. Салыңыз бөлік, задвинув оны жеңіл нұқу. Осыдан кейін бастайды жүруі араластыру буларының арома-майын су буымен.

D. тоқтату үшін, хош иістендіру немесе орау кезінде аспаптың ұзақ сақтау үшін, мұқият жуыңыз және құрғатыңыз губкаға.



Ақаулар және оларды жою шарттары

Ақаулар	Себебі	Ақауларды жою
Сұйықкристалды дисплейдің шамы жанбай тұр. Бу шықпай жатыр.	Құрал желіге қосылмаған. Желіде кернеуі жоқ.	Құралды желіге қосыңыз. Желідегі кернеуді тексеріңіз.
Сұйықкристалды дисплейдің шамы жанып тұр, бірақ, бу шықпай жатыр.	Бөшкенің қақпағы берік жабылмаған. Бөшкенің ішінде су жоқ.	Бөшкенің қақпағын мықтап жабыңыз. Бөшкеге су құйыңыз.
Сұйықкристалды дисплейдің шамы жанып тұр, бірақ құрал жұмыс істемей тұр.	Бөшкедегі су тым көп мөлшерде.	Артық суды төгіңіз
Құралды қосқан кезде жаман иіс шығады.	Құрал әлі жаңа болғандықтан. Су ластанған немесе көп тұрып қалған.	Бөшкені 12 сағатқа салқын жерге қойып, ашық күйде қалдырыңыз. Бөшкені тазартыңыз, оған таза су құйыңыз.
Шығатын будың көлемі тым аз.	Сәуле шығарғыш ластанған. Су ластанған немесе көп тұрып қалған.	Сәуле шығарғышты тазартыңыз. Бөшкені тазартыңыз, оған таза су құйыңыз.
Әдеттегіден тыс дыбыстар шығады.	Бөшке ылғалдағыштың түбіне орнатылмаған. Бөшкеде су жоқ.	Бөшкені орнатыңыз. Бөшкеге су құйыңыз.
Бу– бу шығатын сопло қақпақтан емес, соның қасынан шығып тұр	Диффузор мен бак сыртқы бетінің арасында саңылау бар	Диффузорды суға біраз уақытқа салыңыз, содан кейін бактағы шұңғылға бекітіңіз.

! Өрттің пайда болуын алдын-алу, электр тоғымен зақымданбау, құралды пайдалану барысында жарақаттан сақтанып, оны бүлдірмеу үшін құралды қолдану барысында қауіпсіздіктің негізгі шараларын, сондай-ақ электр құрылғыларымен жұмыс атқару барысында қауіпсіздік бойынша жалпы нұсқауларды қатаң түрде қадағалаңыз. **Назар аударыңыздар!** Жоғарыда сипатталған қадамдарды қолданып, ақаулықтарға қатысты мәселерді шеше алмасаңыз, қызмет көрсету орталығына хабарласыңыз.

Тазарту мен күтім, яғни қызмет көрсетуіне қатысты жұмыстары

Құралдың өндегіштің үсті жағында оның қабырғаларында және түбінде қақ және тұнба түзілуі мүмкін, қақтың түзілуі судың қаттылығына байланысты, бұл судың құрамында тұз болғандықтан орын алады, сонымен тұзы көп суды пайдаланған кезде Сіздің бөлмежайыңыздағы айналада тұрған заттарға және жиһазға қақ және тұнба түсу мүмкін. Осындай жағдайдың алдын алу үшін келесі әрекеттерді орындаңыз:

- дистилденген немесе қайнатылған суды пайдаланыңыз;
- суға арналған сауытты әр 2-3 апта сайын тазартып тұрыңыз;
- суға арналған сауыттағы суды жиірек ауыстырып тұруға кеңес береміз;

Суға арналған сауытты тазарту.

Ылғалдандырғыштың суға арналған сауытты тазарту үшін және ылғалдағыштың түпқояр негізіндегі қуыс жерін қақтан тазарту үшін **лимон қышқылының ерітіндісін** пайдалануға болады:

- 25гр. Лимон қышқылын 0,5л. ыстық сумен араластырыңыз.
- Осы қоспаны ылғалдандырғыштың ішіне құйыңыз.
- 15 минутқа қалдырыңыз.
- Ылғалдандырғышты салқын сумен екі-үш мәрте шайып шығыңыз.
- Қажетіне қарай тазартуды қайталаңыз.

Сондай-ақ, Сіздің ылғалдандырғышыңызды қақтан және ластанудан тазарту үшін **сіркесудың әлсіз ерітіндісін** қолдануға болады.

- Бұл үшін судың 2/3 бөлігін және сіркесудың 1/3 бөлігін араластырыңыз.
- Осы қоспаны ылғалдандырғыштың ішіне құйыңыз да, осылайша 15 минутқа қалдырыңыз.
- Ылғалдандырғышты таза сумен шайып шығыңыз, және құрғақ шүберекпен сүртіңіз.

Сәуле шығарғышқа қақ және тұнба түскен жағдайда, оған жоғарыда аталған қоспалардың біреуін алып, одан бірнеше тамшы тамызып, құралдың түбінде орналасқан алмалы қылшақпен барлық ластанған жерлерін тазартыңыз.

Қоспамен тазартқаннан кейін таза сумен шайып тастаңыз.

Құралды тазарту барысында керосин, бензин, химиялық еріткіштерді, сонымен қатар абразивті жуғыш құралдарын ешқашан пайдаланбаңыз.

Еріткіштерді немесе абразивтерді қолданбаңыз.

Құралды тазарту барысында, оның ішіне судың тамып кетпеуін әрдайым қадағалаңыз.

Құралды сақтауға жинамас бұрын, оны әрдайым тазартып тұрыңыз. Құралдың барлық бөлшектерін құрғата сүртілгеніне көз жеткізіңіз.

Сақтау жөніндегі шарт

Электрлі құралдар қоршаған ауа температурасы плюс 40°C -тан аспайтын, салыстырмалы ылғалдығы 70%-дан жоғары емес, қышқылды және электрлі құралдар материалдарына теріс әсер ететін өзге де будың, шаңның болмауы жағдайында жабық, құрғақ әрі таза бөлмежайда сақталуы тиіс.

Тасымалдау жөніндегі шарт

Құралдарды тасымалданатын көлік түрінде әрекет ететін, механикаландырылған жүк тиеу-түсіру жұмыстарын қамтамасыз ететін жүкті тасымалдау ережелеріне сәйкес жабық көлік құралдарының кез келген түрінде тасымалдайды. Құралдарды тасымалдау барысында бүлінуден сақтау әрекеті қамтамасыз етілуі тиіс – бұйым сапасы мен тұтынушы құралының сыртқы түрін сақтау.

Құралдарды тасымалдау барысында оларды тікелей атмосфералық жауынның түсуінен, агрессивті ортадан сақтау қажет.

▲ Өрттің пайда болуын алдын-алу, электр тоғымен зақымданбау, құралды пайдалану барысында жарақаттан сақтанып, оны бүлдірмеу үшін құралды қолдану барысында қауіпсіздіктің негізгі шараларын, сондай-ақ электр құрылғыларымен жұмыс атқару барысында қауіпсіздік бойынша жалпы нұсқауларды қатаң түрде қадағалаңыз.

Кәдеге жарату бойынша талаптар

Ескертпе: Қызмет көрсету мерзімі аяқталғаннан кейін құралды тұрмыстық қалдықтармен бірге тастамаңыз. Оны одан әрі кәдеге жарату үшін арнайы орынға өткізіңіз. Бұл әрекетіңізбен Сіз қоршаған ортаны қорғауға септігіңізді тигізесіз.

Бұйымды кәдеге жарату барысында пайда болатын қалдықтар белгіленген тәртіппен және салалық нормативті құжаттар, соның ішінде «Өндіріс пен тұтыну қалдықтарын орналастыру мен залалсыздандыру бойынша гигиеналық талаптар» Санитарлық ережелер мен нормаларға 2.1.7.1322-03 сәйкес кәдеге жарату үшін міндетті түрде жиналуы тиіс.

Техникалық деректер

Кернеуі: 220 - 240 В.

Жиілігі ~50 Гц.

Қуаттылығы: 30 Вт.

Су бөшкесінің көлемі: 6 литр.

Судың орташа шығыны: 450 мл/с.

Қорғаныс жіктелімі – II

Ескертпе: Өзгерістер мен жетілдіруді енгізудің ұдайы үрдісінің орын алуынан, нұсқаулық пен бұйымның арасында қандай да бір айырмашылық байқалуы мүмкін. Өндіруші, тұтынушының бұған назар аударатынына үлкен үміт артады.

Сертификаттау туралы ақпарат

Бұйым ТР ТС 004/2011 "Төмен вольтты құралдардың қауіпсіздігі туралы", ТР ТС 020/2011 "Техникалық құралдардың электромагниттік үйлесімдігі", ТР ЕАЭС 037/2016 "Электротехника және радиоэлектроника бұйымдарында қауіпті заттардың қолданудағы шектеулер туралы" талаптардың сәйкестігін растау процедурасынан өткен және Кедендік Одақтың мүше мемлекеттері нарығында бұйымдарды ұстаудың бірыңғай белгісімен таңбаланады.

Сәйкестік сертификатының/декларациясының нөмірі және оның қолданылу мерзімі туралы ақпаратты Сіз POLARIS бұйымын сатып алған жерде немесе өндірушінің Уәкілетті өкілінен ала аласыз.



Бұйымның есептік жарамдылық мерзімі: 3 жыл

Кепілдік мерзімі: сатып алған күннен бастап 3 жыл

Құрылғының өңделіп шығарылған күні мен жылы: құрылғының сыртында, оның техникалық төлқұжатты сәйкестендіру тақтайшасында көрсетілген.

Тауарды өткізу ережелері белгіленген емес.

Өндіруші:

POLARIS CORPORATION LIMITED - ПОЛАРИС КОРПОРЕЙШН ЛИМИТЕД

1801 Блогі, 18/F, Джубили Сентр, 46 Глостер Роуд, Ванчай, Гонконг

Unit 1801, 18/F, Jubilee Centre, 46 Gloucester Road, Wanchai, Hong Kong

Қытайда өндіріліп шығарылған.

Импорттаушы:

"Континент" ЖШҚ, 115419, Мәскеу қ-сы, Орджоникидзе к-сі, 11-үй, 3-құрылым, 4-қабат, 1 ғимарат. 13-бөлме

Өндірушінің РФ-ғы және Кеден Одағы мүше мемлекеттеріндегі Уәкілетті өкілі:

"Поларис Инт" ЖШҚ, 105005, Ресей, Мәскеу қаласы, 2-ші Бауманская көшесі., 7-үй, 5-ші тұрғын үй құрылысы, 26-ші бөлме.

Бірыңғай анықтамалық қызметінің телефон нөмірі: 8-800-700-11-78

Кепілдік міндеттемелер

Бұйым: Ультрадыбыстық ауа ылғалдағышы

Моделі: PUN 0806Di

Бұл кепілдік бұйымды сатып алу фактісін растайтын күннен бастап 36 ай бойына әрекетте болады және «Тұтынушылардың құқықтарын қорғау туралы» РФ Заңына сәйкес бұйымның кепілдік қызмет көрсетуді білдіреді.

1. Өндірушінің кепілдік міндеттемесі «POLARIS» сауда таңбасымен шығарылатын және уәкілетті сатушылардан сатып алған барлық үлгілерге, кепілдік қызмет көрсетілетін елдердің барлығында жарамды (сатып алған жеріне қарамастан) таралады.
2. Бұйым пайдалану бойынша нұсқаулыққа, қауіпсіздік бойынша ережелер мен талаптарды қатаң сақтай отырып, пайдаланылуы тиіс.
3. Бұл кепілдік тауарды тұтынушыға беруден кейін, келесі жәйттердің нәтижесінде туындаған кемшіліктерге таралмайды, егер де:
 - Химиялық, механикалық немесе өзге де әсер етулер, бөгде заттардың, сұйықтықтың, өнімдердің және құрт-құмырсқа немесе шыбын-шіркей секілді жәндіктердің бұйымның ішіне түсіп кетуі және олардың өмірлік белсенділігінің өнімдері бұйымның ішінде болса, яғни микроорганизмдердің, жәндіктердің тіршілік әрекеті салдарынан нәтижесінде туындаған ақау үшін таралмайды;
 - Бұйымды тікелей мақсаты бойынша емес пайдаланғанда, оны дұрыс пайдаланбағанда, сондай-ақ, бұйымды осы пайдалану жөніндегі Нұсқаулықта берілген техника қауіпсіздігі ережелері мен талаптарын бұза отырып, орнатқанда және пайдаланғанда;
 - Пайдаланатын судың құрамында минералдық заттардың үлесі жоғары мөлшерде болған әсерінен минералдық түзілімдер мен әк шөгінділерінің, су тастары мен қак, түзілген тұнбаның

әкті түзілімнің салдарынан туындаған бүлінулер мен құрылғының сыртқы не ішкі қандай да бір өзгерістер байқалған жағдайда

- Бұйымды қолдануға арналмаған мақсаттарда пайдаланған жағдайда;
 - Құрылғыны қалыпты пайдалану салдарынан пайда болған сыртқы өзгерістер байқалса, сондай-ақ, құрылғының функционалдық қасиетіне әсер тигізбейтін, қалыпты түрде тозған жағдайда: құралдың ішкі және сыртқы қабатының механикалық бүлінуі (металдың ішіне майысу, сызаттың түсуі, сыртқы түс түрінің өзгеруі не тіпті жоғалуы немесе қажалып бүлінуі), металл түсінің қалыпты өзгеруі, сондай-ақ, құрылғының метал бетінде құбылмалы немесе қара дақтардың пайда болуы, сонымен қатар, құрылғының жабыны бүлінген жерлеінде тоттанудың салдарынан металлдың бұзылуы, яғни металдың бетінде тотқа қарсы жабыны жоқ және жабыны бар жерлерінде коррозияның орын алуы салдарынан зақымдалған болса;
 - Жарамдылық мерзімі шектеулі әрлеу бөлшектері және шам, батареялар, қоқыс жинауға арналған сыйымдылықтар, белдіктер, қылшақтар, қорғаныс экрандары тозған жағдайда, сондай-ақ басқа да бұйымдарды, олардың пайдалану мерзімі шектеулі болған жағдайда;
 - Авторизацияланған (уәкілетті) сервистік қызмет көрсету орталықтар болып табылмайтын*, тұлғалар немесе фирмалар өндірген бұйымдардың жөндеуін жүргізген жағдайда;
 - Тасымалдау кезінде бұйымға қандай да зақым келтірілген болса, оны дұрыс емес пайдалану салдарынан туындаған ақау үшін, сондай-ақ бұйымның құрылымында қарастырылмаған модификациялау (яғни құрылғының түрін өзгерту, түрлендіру) әрекетіне байланысты, немесе өздігінен жөндеу жұмысын жүргізудің нәтижесінде туындаған ақау үшін таралмайды;
4. Өндіруші төмендегі жағдайларда кепілді міндеттемелерді көтермейді, егер бұйымның бетінде техникалық төлқұжатты сәйкестендіру тақтайшасы жоқ болса, немесе оның техникалық төлқұжатты сәйкестендіру тақтайшасында берілген техникалық деректері жойылған, жойылып кетірген немесе түзетілген болса өндірушінің осы салдардың нәтижесінде туындаған залал үшін жауапты емес.
5. Бұл кепілдік тек қана жеке тұрмыстық қажеттілік үшін пайдаланылатын бұйымдарға ғана жарамды, және коммерциялық, өнеркәсіптік немесе кәсіби мақсатта қолданылатын бұйымдарға таралмайды.

Назар аударыңыз!! Өндіруші тұтынушының (сатып алушының) немесе үшінші тұлғалардың қасақана немесе ұқыпсыз әрекеттерінің және бұйымды орнату/пайдалану шарттары мен ережелерін сақтамау салдарынан адамдарға, үй жануарларға, қоршаған ортаға немесе мүлікке POLARIS бұйымның зақымдалуынан тікелей немесе жанама себеп болатын кез келген ықтимал зиян келтірілгені үшін жауапкершілік көтермейді.

POLARIS бұйымдарына техникалық қызмет көрсету, сапасын тексеру, кепілдік және кепілдіктен кейінгі жөндеу жұмыстарына қатысты барлық мәселелері бойынша Авторизацияланған (уәкілетті) POLARIS сервистік қызмет көрсету орталығына немесе Өзіңіздің жергілікті POLARIS ресми сатушыңызға - Уәкілетті POLARIS дилеріне хабарласыңыз. POLARIS бұйымдарына кепілдік жөндеу жұмыстарын тек Авторизацияланған (уәкілетті) POLARIS сервистік қызмет көрсету орталықтары жүзеге асырады.

* Авторизацияланған (уәкілетті) сервистік қызмет көрсету орталықтардың мекен-жайлары Компания сайтында көре аласыз: www.polar.ru

Бұйымға кепілдік жөндеу жұмыстарын жүргізу немесе заңмен қарастырылған басқа да талаптарды орындау кезінде бұйымды сатып алу күнін растау үшін сатып алу құжаттарыңызды сақтауыңызға өтіне сұраймыз.

Мұндай құжаттары толтырылған POLARIS кепілдік талоны, кассалық чек немесе Сатушының түбіртегі, бұйымды сатып алу күні мен орнын растайтын басқа да құжаттар болуы мүмкін.

Бұйымды сатып алу күнін растайтын құжатты ұсынбаған кезде, кепілдік мерзімі бұйым өндіріліп шығарылған күннен бастап есептеледі.

Бұйымның өңделіп шығарылған күні бұйымның техникалық төлқұжатты сәйкестендіру тақтайшасында көрсетілген, ол бұйымның артқы қабырғасында орналасқан.