



SIEMENS

# Сушилка для белья

WT45RV200E

[siemens-home.bsh-group.com/welcome](https://siemens-home.bsh-group.com/welcome)

ru Инструкция по эксплуатации и установке

Register  
your  
product  
online

## Сушилка для белья

Вы выбрали сушилку для белья марки Siemens.

Пожалуйста, перед ее использованием прочтите предложенные документы, это займет всего пару минут.

В целях обеспечения соответствия высоким требованиям к качеству марки Siemens каждая машина, выпускаемая на нашем заводе, проходит тщательную проверку на правильность функционирования и безупречность состояния.

Дополнительную информацию о продукции, принадлежностях, запасных деталях и сервисном обслуживании можно найти на нашем интернет-сайте [www.siemens-home.bsh-group.com](http://www.siemens-home.bsh-group.com) или, обратившись в наших сервисные центры.

Если инструкция по эксплуатации и установке описывает различные модели, то в соответствующих местах указывается на различия.



Перед вводом сушилки в эксплуатацию следует внимательно прочесть эту инструкцию по эксплуатации и установке!



## Правила отображения

### ⚠ Предупреждение!

Комбинация данного символа и сигнального слова указывает на потенциально опасную ситуацию. Несоблюдение может стать причиной тяжелых травм и даже смерти.

### Внимание!

Данное сигнальное слово указывает на потенциально опасную ситуацию. Несоблюдение может нанести ущерб материальным ценностям и окружающей среде.

### Указание/рекомендация

Указания по оптимальному использованию прибора/полезная информация.

### 1. 2. 3. / a) b) c)

Пошаговые действия отображаются посредством цифр либо букв.

■ / -

Перечисления отображаются посредством клетки либо дефиса.

# Оглавление

	<b>Использование по назначению</b> . . . . .	4		
	<b>Указания по технике безопасности</b> . . . . .	4		
	Дети/взрослые/домашние животные . . . . .	5		
	Установка . . . . .	6		
	Эксплуатация . . . . .	9		
	Обслуживание/уход . . . . .	12		
	<b>Рекомендации по экономичной эксплуатации</b> . . . . .	14		
	<b>Установка и подключение прибора</b> . . . . .	14		
	Комплект поставки . . . . .	14		
	Установка прибора . . . . .	15		
	Подключение прибора . . . . .	16		
	Перед первым использованием . . . . .	18		
	Дополнительные принадлежности . . . . .	18		
	<b>Краткая инструкция</b> . . . . .	19		
	<b>Знакомство с прибором</b> . . . . .	20		
	Обзор бытового прибора . . . . .	20		
	Панель . . . . .	21		
	<b>Дисплей</b> . . . . .	22		
	<b>Обзор программ</b> . . . . .	24		
	<b>Программные установки</b> . . . . .	26		
	<b>Бельё</b> . . . . .	27		
	Подготовка белья . . . . .	27		
	Сортировка белья . . . . .	27		
	<b>Управление прибором</b> . . . . .	28		
	Загрузка белья и включение прибора . . . . .	28		
	Установка программы . . . . .	29		
	Запуск программы . . . . .	29		
	Процесс выполнения программы . . . . .	29		
	Изменение программы или дозагрузка белья . . . . .	30		
	Отмена программы . . . . .	30		
	Окончание программы . . . . .	30		
	Извлечение белья и выключение прибора . . . . .	30		
	Опорожнение резервуара для конденсата . . . . .	30		
	Удаление ворсинок . . . . .	31		
	<b>Установки прибора</b> . . . . .	33		
	Блокировка для безопасности детей . . . . .	33		
	Изменение установок прибора . . . . .	33		
	<b>Слив конденсата</b> . . . . .	35		
	<b>Очистка и обслуживание</b> . . . . .	37		
	Очистка прибора . . . . .	37		
	Очистка датчика влажности . . . . .	38		
	Очистка блока заземления . . . . .	38		
	<b>Помощь в эксплуатации прибора</b> . . . . .	42		
	<b>Транспортировка прибора</b> . . . . .	44		
	<b>Нормы расхода</b> . . . . .	45		
	Таблица значений расхода . . . . .	45		
	Самые эффективные программы для текстильных изделий из хлопка . . . . .	45		
	<b>Технические характеристики</b> . . . . .	46		
	<b>Утилизация</b> . . . . .	46		
	<b>Сервисная служба</b> . . . . .	47		



## Использование по назначению

- Данный прибор предназначен для использования только в домашнем хозяйстве.
- Не устанавливайте или не используйте стиральную машину на открытом воздухе и/или в помещениях, где существует угроза замерзания. Оставшаяся в стиральной машине вода может замёрзнуть и привести к повреждению машины. Замёрзшие шланги могут разорваться/растрескаться.
- Данный прибор может использоваться для сушки и освежения только обычного белья, к которому относятся постиранные в воде изделия, подходящие для сушки в сушильной машине (см. ярлык на изделии). Использование прибора для других целей, находящихся за рамками надлежащего использования, запрещается.
- Данный прибор предназначен для использования на высоте максимум 4000 метров над уровнем моря.

### Перед включением прибора:

Проверьте прибор на отсутствие видимых повреждений. Никогда не используйте повреждённый прибор. Обращайтесь с рекламациями к вашему дилеру или в нашу сервисную службу.

Прочитайте внимательно инструкцию по эксплуатации и установке, а также всю прилагаемую к стиральной машине документацию информационного содержания и действуйте в соответствии с приведёнными там указаниями.

Сохраните документацию для дальнейшего использования или для следующего владельца.



## Указания по технике безопасности

Следующие предупреждения и правила техники безопасности предусмотрены, чтобы защитить вас от травм и материального ущерба.

Тем не менее, при установке, очистке, обслуживании и эксплуатации прибора всегда следует соблюдать необходимые меры предосторожности.

## Дети/взрослые/домашние животные

### Предупреждение

#### **Опасно для жизни!!**

Не позволяйте детям или лицам, которые не могут оценить степень опасности при использовании прибора, эксплуатировать прибор, поскольку это опасно для жизни и может стать причиной травм. Обратите внимание:

- Дети до 8 лет, лица с ограниченными физическими, умственными и психическими возможностями, а также лица, не обладающие достаточными знаниями о приборе, могут использовать прибор только под присмотром лиц, ответственных за их безопасность, или после подробного инструктажа и осознания всех опасностей, связанных с эксплуатацией прибора.
- Не разрешайте детям играть с прибором.
- Не позволяйте детям выполнять работы по очистке или техническому обслуживанию прибора без присмотра ответственных за их безопасность лиц.

- Не подпускайте детей младше 3 лет и домашних животных близко к прибору.
- Не оставляйте около прибора без присмотра детей или лиц, которые не могут оценить степень опасности.

### Предупреждение

#### **Опасно для жизни!!**

Дети могут оказаться запертыми внутри прибора и подвергнуть свою жизнь опасности.

- Не устанавливайте прибор за дверь, если она будет мешать свободному открыванию дверцы прибора.
- Отслужившую машину отключите от сети, **затем** отрежьте сетевой шнур и сломайте замок дверцы прибора.

### Предупреждение

#### **Опасность удушья!**

Дети могут во время игры завернуться в упаковку, плёнку и части упаковки или натянуть их себе на голову и задохнуться.

Не позволяйте детям играть с упаковкой, плёнкой и частями упаковки.

### **Предупреждение**

#### **Опасность отравления!**

Моющие средства и средства по уходу могут в случае проглатывания вызвать отравление.

При случайном проглатывании обратитесь за медицинской помощью. Храните моющие средства и средства по уходу в недоступном для детей месте.

### **Предупреждение**

#### **Раздражение глаз/кожи!**

В случае попадания в глаза или на кожу моющих средств или средств по уходу возможно сильное раздражение.

Если моющее средство или средства по уходу попали на глаза/кожу, тщательно промойте их водой. Храните моющие средства и средства по уходу в недоступном для детей месте.

## **Установка**

### **Предупреждение**

#### **Опасность поражения электрическим током/возгорания/повреждения материала/повреждения машины!**

Если машина установлена ненадлежащим образом, это может привести к возникновению опасной ситуации. Убедитесь в следующем:

- Напряжение в электросети в штепсельной розетке должно соответствовать номинальному напряжению, указанному на машине (на заводской табличке). Общая потребляемая мощность и расчётный ток предохранителей указаны на заводской табличке прибора.
- Нельзя подключать прибор через внешнее переключающее устройство, такое как таймер, или подключать к электроцепи, регулярно подключаемой или отключаемой энергетической компанией.
- Вилка и розетка с защитным контактом должны соответствовать друг другу, и система заземления должна быть правильно смонтирована.

- При установке необходимо использовать провода с надлежащим поперечным сечением.
- Сетевая вилка должна быть всегда в открытом доступе. Если это не представляется возможным, для того, чтобы соблюсти соответствующие правила техники безопасности, переключатель (всеполюсный выключатель) должен быть встроен в стационарное оборудование в соответствии с правилами установки электрооборудования.
- В случае применения устройства защитного отключения используется только тип с таким обозначением: . Только это обозначение гарантирует соблюдение действующих в настоящее время предписаний.

** Предупреждение**  
**Опасность поражения электрическим током/возгорания/повреждения материала/повреждения машины!**

Изменение или повреждение сетевого шнура прибора может вызвать поражение током, короткое замыкание или возгорание вследствие перегрева.

Нельзя, чтобы сетевой шнур был согнут, зажат или изменён, а также соприкасался с какими-либо источниками тепла.

** Предупреждение**  
**Опасность возгорания/повреждение материала/повреждение прибора!**

Использование удлинителей или тройников может вызвать возгорание вследствие перегрева или короткое замыкание.

Подключайте прибор к сети непосредственно через правильно установленную розетку с заземляющим контактом. Не используйте удлинители, тройники или разветвители.



**⚠ Предупреждение**  
**Опасность травмирования/  
материального ущерба/  
повреждения прибора!**

- Во время работы прибор может вибрировать или перемещаться, что может стать причиной травм или повреждения оборудования.  
Установите прибор на чистой, ровной и прочной поверхности, с помощью регулируемых ножек установите его ровно, используя уровень для выравнивания.
- Неправильная установка данного прибора на стиральной машине может привести к травмированию, материальному ущербу и/или повреждению прибора. При установке данного прибора на стиральной машине она должна иметь, как минимум, такую же глубину и ширину, как и прибор, и, при необходимости, должна быть зафиксирована на месте с помощью соответствующего комплекта креплений.  
→ *Страница 18*  
Прибор ДОЛЖЕН быть зафиксирован с помощью комплекта креплений. Установка прибора другим способом запрещена.

- При поднятии или перемещении прибора за выступающие детали (например, за дверцу загрузочного люка) они могут сломаться и стать причиной травм. Не перемещайте прибор, держа его за выступающие части.

**⚠ Предупреждение**  
**Опасность травмирования!**

- Прибор очень тяжёлый. При поднятии прибора существует опасность травмирования в связи с его большим весом. Не поднимайте прибор в одиночку.
- Острые кромки прибора могут травмировать ваши руки. Старайтесь не прикасаться к острым кромкам прибора. Для поднятия прибора используйте защитные перчатки.
- В результате ненадлежащей прокладки шлангов и проводов существует опасность спотыкания и травмирования. Прокладывайте шланги и провода таким образом, чтобы о них никто не спотыкался.



## Эксплуатация

### Предупреждение

#### **Опасность взрыва/ возгорания!**

Бельё, контактировавшее с растворителями, маслом, воском, средством для удаления воска, краской, смазкой или пятновыводителем, может загореться во время сушки в машине или даже привести к взрыву машины. Поэтому помните:

- Перед стиркой в машине тщательно прополощите бельё в тёплой воде с моющим средством.
- Не помещайте бельё в данную машину для сушки, если оно перед этим не было выстирано.
- Не используйте машину, если для очистки белья использовались промышленные химикаты.

### Предупреждение **Опасность взрыва/ возгорания!**

- Если какой-либо материал остается в ворсовом фильтре, это может привести к воспламенению во время цикла сушки или даже стать причиной возгорания машины или взрыва.  
Регулярно производите очистку ворсового фильтра.
- Некоторые предметы могут загореться во время сушки и даже вызвать возгорание или взрыв машины.  
Выньте из карманов зажигалки и спички.
- Если в воздухе вокруг машины есть угольная пыль или мука, она может вызвать взрыв.  
Во время работы машины область вокруг неё должна содержаться в чистоте.

**⚠ Предупреждение**  
**Опасность возгорания/  
нанесения материального  
ущерба/повреждения  
прибора!!**

Машина содержит R290, хладагент, который не наносит вреда окружающей среде, но легко воспламеняется.

Держите источники открытого огня вдали от машины.



**⚠ Предупреждение**  
**Опасность возгорания/  
нанесения материального  
ущерба/повреждения  
прибора!**

Если программа прерывается до завершения цикла сушки, бельё не успевает достаточно остыть и может загореться или нанести материальный ущерб либо вызвать повреждение машины.

- Во время последней фазы сушки бельё в барабане не нагревается (цикл охлаждения). Это гарантирует то, чтобы оно оставалось при температуре, при которой оно не может быть повреждено.

- Не выключайте машину, пока не завершится цикл сушки, в противном случае все предметы белья необходимо немедленно извлечь из барабана и расправить (для улучшения теплоотдачи).

**⚠ Предупреждение**  
**Опасность отравления/  
нанесения материального  
ущерба!**

Конденсат не предназначен для питья и может быть загрязнён ворсом.

Образовавшийся конденсат может быть опасен для здоровья и может причинить материальный ущерб. Не пейте его и не используйте повторно.

- ⚠ Предупреждение**  
**Опасность отравления!**
- Использование средств для очистки, в состав которых входят растворители, например, промывочный бензин, может привести к образованию ядовитых паров. Не используйте чистящие средства, содержащие растворители.

## Предупреждение

### Опасность травмирования!

- Если опереться или сесть на открытую дверцу загрузочного люка, прибор может опрокинуться и стать причиной травм.  
Не опирайтесь на открытую дверцу загрузочного люка.
- Если встать на верхнюю крышку прибора, крышка может сломаться и стать причиной травм.  
Не становитесь на корпус прибора.
- Не стоит помещать руки в ещё вращающийся барабан: это может стать причиной травм рук.  
Дождитесь полной остановки барабана.

### Внимание!

### Материальный ущерб/ повреждение прибора

- Если объём загруженного в машину белья превышает максимально допустимый объём загрузки, это может помешать правильному функционированию машины или привести к материальному ущербу или повреждению прибора.  
Не превышайте максимальный объём загрузки сухого белья.  
Строго соблюдайте указания по максимальному объёму загрузки, определённого для каждой из программ.
- Эксплуатация прибора без устройства для улавливания ворсинок (например, ворсового фильтра, устройства для осаждения ворсинок, зависит от спецификации прибора) или с повреждённым устройством для улавливания ворсинок может привести к повреждению прибора.  
Не эксплуатируйте прибор без устройства для улавливания ворсинок или с повреждённым устройством.
- Лёгкие предметы (например, волосы и ворс) могут засасываться в воздухозаборник во время работы машины.  
Не допускайте их попадания в машину.
- Изделия из пены резины при сушке в машине могут деформироваться или расплавиться.  
Не сушите в машине изделия, содержащие пенорезину.

- Неправильное дозирование моющих и чистящих средств может стать причиной материального ущерба и повреждения прибора.  
При дозировании моющих и чистящих средств, а также средств для ухода обязательно соблюдайте рекомендации изготовителя.
- Если машина перегревается, она может работать ненадлежащим образом или же возможно нанесение материального ущерба или повреждение машины.  
Когда машина работает, воздухозаборное отверстие всегда должно быть свободно, а зона вокруг машины должна хорошо проветриваться.
- Выключите машину. Отсоедините машину от сети (выньте вилку из розетки).
- Никогда не прикасайтесь к вилке сетевого кабеля мокрыми руками.
- При извлечении вилки сетевого шнура из розетки тяните только за вилку и никогда не тяните за шнур, иначе он может быть повреждён.
- Нельзя производить технические изменения прибора и его характеристик.
- Ремонтные и другие работы с прибором должны производиться только нашей сервисной службой или квалифицированным электриком. Замена сетевого шнура (если это необходимо) производится также только таким способом.
- Запасной сетевой шнур можно заказать в сервисной службе.

## Обслуживание/уход

### Предупреждение

#### **Опасно для жизни!!**

Прибор приводится в действие электрическим током. В случае прикосновения к элементам, находящимся под напряжением, существует опасность поражения электрическим током. Обратите внимание:

### Предупреждение

#### **Опасность отравления!**

Использование средств для очистки, в состав которых входят растворители, например, промывочный бензин, может привести к образованию ядовитых паров. Не используйте чистящие средства, содержащие растворители.

**⚠ Предупреждение****Опасность поражения электрическим током/материального ущерба/повреждения прибора!**

Проникшая в прибор влага может вызвать короткое замыкание.

Для очистки прибора ни в коем случае не используйте очистители высокого давления, пароструйные очистители и пистолеты-распылители.

**⚠ Предупреждение****Опасность травмирования/материального ущерба/повреждения прибора!**

Использование неоригинальных запасных частей и принадлежностей опасно и может стать причиной травм, материального ущерба и повреждения прибора. В целях безопасности используйте только оригинальные запасные части и принадлежности.

**Внимание!****Материальный ущерб/повреждение прибора**

Чистящие средства и средства для предварительной обработки белья (например, пятновыводители, спреи для предварительной стирки и т.д.) в случае контакта могут

повредить поверхности прибора. Обратите внимание:

- Избегайте контакта данных средств с поверхностями прибора.
- Выполняйте очистку прибора только водой и мягкой влажной тканью.
- Немедленно удаляйте все остатки моющего и распылённого средства.

## Рекомендации по экономической эксплуатации

- Перед сушкой бельё должно быть отжато. Чем более сухим является бельё, тем меньше время выполнения программы и ниже расход электроэнергии.
- Загружайте бельё в машину, соблюдая требования по максимальной загрузке для программ.

**Указание:** Превышение максимального объёма загрузки приводит к увеличению времени выполнения программы и расхода энергии.

- Осуществляйте эксплуатацию прибора в проветриваемом помещении и не перекрывайте воздухозаборное отверстие прибора.
- Регулярно удаляйте ворсинки из прибора. Загрязнение прибора ворсинками приводит к увеличению времени выполнения программы и повышению расхода электроэнергии.
- Если прибор перед запуском или после завершения программы не используется в течение длительного времени, он автоматически переключается в режим экономии электроэнергии. Дисплей и индикаторные лампочки гаснут через несколько минут и мигает >|| (Старт/Пауза). Для выхода из режима экономии электроэнергии снова начните пользоваться прибором, например, откройте и закройте дверцу.

## Установка и подключение прибора

### Комплект поставки

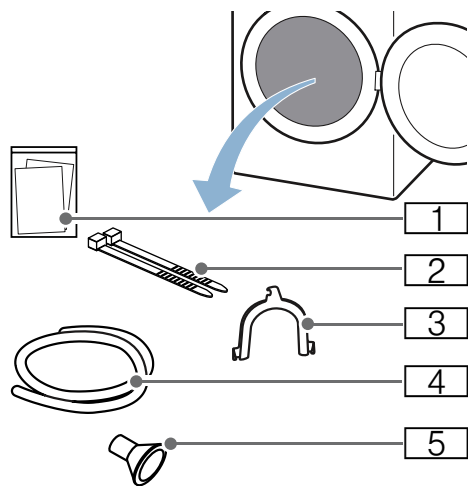

- 1 Сопроводительная документация (например, инструкция по эксплуатации и установке)
- 2 Крепёжный материал
- 3 Изогнутый держатель для фиксации сливного шланга
- 4 Сливной шланг
- 5 Соединительный адаптер

1. Снимите с прибора весь упаковочный материал и защитную плёнку.
  2. Откройте дверцу.
  3. Выньте все принадлежности из барабана.
- Теперь можно приступить к установке и подключению прибора.

**Внимание!****Материальный ущерб и повреждение прибора**

Оставшиеся в барабане предметы, не предназначенные для эксплуатации прибора, могут стать причиной материального ущерба и повреждения прибора.

Выньте эти предметы, а также все принадлежности из барабана.

**Установка прибора****⚠ Предупреждение****Опасно для жизни!!**

Дети могут оказаться запертыми внутри прибора и подвергнуть свою жизнь опасности.

- Не устанавливайте прибор за дверью, если она будет мешать свободному открыванию дверцы прибора.
- Отслужившую машину отключите от сети, **затем** отрежьте сетевой шнур и сломайте замок дверцы прибора.

**⚠ Предупреждение****Опасность взрыва/возгорания!**

Если в воздухе вокруг машины есть угольная пыль или мука, она может вызвать взрыв.

Во время работы машины область вокруг неё должна содержаться в чистоте.

**⚠ Предупреждение****Опасность возгорания/нанесения материального ущерба/повреждения прибора!!**

Машина содержит R290, хладагент, который не наносит вреда окружающей среде, но легко воспламеняется.

Держите источники открытого огня вдали от машины.

**⚠ Предупреждение****Опасность травмирования/материального ущерба/повреждения прибора!**

- Во время работы прибор может вибрировать или перемещаться, что может стать причиной травм или повреждения оборудования. Установите прибор на чистой, ровной и прочной поверхности, с помощью регулируемых ножек установите его ровно, используя уровень для выравнивания.
- Неправильная установка данного прибора на стиральной машине может привести к травмированию, материальному ущербу и/или повреждению прибора. При установке данного прибора на стиральной машине она должна иметь, как минимум, такую же глубину и ширину, как и прибор, и, при необходимости, должна быть зафиксирована на месте с помощью соответствующего комплекта креплений. → *Страница 18* Прибор ДОЛЖЕН быть зафиксирован с помощью комплекта креплений. Установка прибора другим способом запрещена.
- При поднятии или перемещении прибора за выступающие детали (например, за дверцу загрузочного люка) они могут сломаться и стать причиной травм. Не перемещайте прибор, держа его за выступающие части.

**⚠ Предупреждение****Опасность травмирования!**

- Прибор очень тяжёлый. При поднятии прибора существует опасность травмирования в связи с его большим весом. Не поднимайте прибор в одиночку.
- Острые кромки прибора могут травмировать ваши руки. Старайтесь не прикасаться к острым кромкам прибора. Для поднятия прибора используйте защитные перчатки.



### Внимание!

#### Материальный ущерб/повреждение прибора

Если машина перегревается, она может работать ненадлежащим образом или же возможно нанесение материального ущерба или повреждение машины. Когда машина работает, воздухозаборное отверстие всегда должно быть свободно, а зона вокруг машины должна хорошо проветриваться.

### Внимание!

#### Материальный ущерб и повреждение прибора

Перед отгрузкой с завода прибор проходит функциональную проверку. В результате внутри прибора может остаться вода. Остатки воды могут вылиться при наклоне прибора под углом 40°.

#### Установите прибор следующим образом:

1. Установите прибор на чистой, ровной и прочной поверхности.
2. При помощи уровня проверьте, ровно ли стоит прибор.

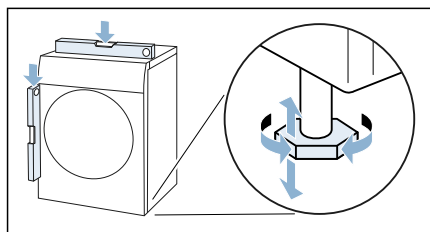

3. При необходимости выровняйте прибор путём вращения опор. Теперь можно подключать прибор.

#### Указания

- Все опоры машины должны неподвижно стоять на полу.

- Если прибор стоит неровно, это может привести к появлению шумов, вибрации, а также к неравномерному вращению барабана и вытеканию оставшейся воды из прибора.

### Подключение прибора



#### Предупреждение

#### Опасность поражения электрическим током/возгорания/повреждения материала/повреждения машины!

Если машина установлена ненадлежащим образом, это может привести к возникновению опасной ситуации. Убедитесь в следующем:

- Напряжение в электросети в штепсельной розетке должно соответствовать номинальному напряжению, указанному на машине (на заводской табличке). Общая потребляемая мощность и расчётный ток предохранителей указаны на заводской табличке прибора.
- Нельзя подключать прибор через внешнее переключающее устройство, такое как таймер, или подключать к электроцепи, регулярно подключаемой или отключаемой энергетической компанией.
- Вилка и розетка с защитным контактом должны соответствовать друг другу, и система заземления должна быть правильно смонтирована.
- При установке необходимо использовать провода с надлежащим поперечным сечением.

- Сетевая вилка должна быть всегда в открытом доступе. Если это не представляется возможным, для того, чтобы соблюсти соответствующие правила техники безопасности, переключатель (всполосный выключатель) должен быть встроен в стационарное оборудование в соответствии с правилами установки электрооборудования.
- В случае применения устройства защитного отключения используется только тип с таким обозначением: . Только это обозначение гарантирует соблюдение действующих в настоящее время предписаний.

### **Предупреждение**

#### **Опасность поражения электрическим током/возгорания/повреждения материала/повреждения машины!**

Изменение или повреждение сетевого шнура прибора может вызвать поражение током, короткое замыкание или возгорание вследствие перегрева. Нельзя, чтобы сетевой шнур был согнут, зажат или изменён, а также соприкасался с какими-либо источниками тепла.

### **Предупреждение**

#### **Опасность возгорания/повреждение материала/повреждение прибора!**

Использование удлинителей или тройников может вызвать возгорание вследствие перегрева или короткое замыкание.  
Подключайте прибор к сети непосредственно через правильно установленную розетку с заземляющим контактом. Не используйте удлинители, тройники или разветвители.

### **Предупреждение**

#### **Опасность травмирования!**

В результате ненадлежащей прокладки шлангов и проводов существует опасность спотыкания и травмирования. Прокладывайте шланги и провода таким образом, чтобы о них никто не спотыкался.

#### **Подключите прибор следующим образом:**

1. Подсоедините сливной шланг.  
→ *Страница 35*

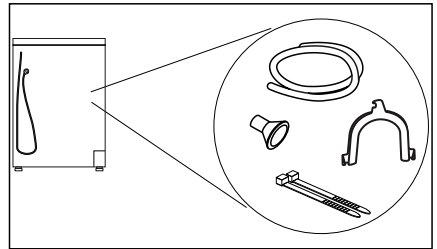

2. Вставьте вилку сетевого кабеля в предусмотренную для него розетку.
3. Проверьте надёжность соединения вилки сетевого кабеля.

Теперь ваш прибор готов к работе.

### **Внимание!**

#### **Материальный ущерб и повреждение прибора**

В приборе содержится хладагент, который может привести к повреждению прибора, если начать его использование непосредственно после транспортировки.  
Перед началом эксплуатации оставьте прибор в вертикальном положении на два часа.

**Указание:** В случае возникновения сомнений вызовите для подключения прибора квалифицированного специалиста.

## Перед первым использованием

### Перед включением прибора:

Проверьте прибор на отсутствие видимых повреждений. Никогда не используйте повреждённый прибор. Обращайтесь с рекламациями к вашему дилеру или в нашу сервисную службу.

**Указание:** После надлежащей установки и подключения прибор готов к эксплуатации. Дополнительные действия не требуются.

## Дополнительные принадлежности

Дополнительные принадлежности приобретаются\* через сервисную службу:

- **Корзина для сушки шерсти:**  
Сушите или проветривайте отдельные шерстяные изделия, спортивную обувь и плюшевые игрушки в корзине для сушки шерсти.  
– Номер для заказа: **WZ20600**.
- **Помост:**  
Для облегчения загрузки и выгрузки белья сушильную машину можно установить на более высоком уровне с помощью помоста.  
Бельё можно переносить с помощью корзины, находящейся в выдвижном механизме помоста.  
– Номер для заказа: **WZ20540W**.
- **Соединительный элемент для монтажа стиральной и сушильной машины в колонну:**  
Для экономии места сушильную машину можно установить на стиральную машину, имеющую аналогичную глубину и ширину.  
Для установки сушильной машины на стиральной машине используйте только данный соединительный элемент.  
– Номер для заказа прибора с выдвижной рабочей панелью: **WZ27400**  
– Номер для заказа прибора без выдвижной рабочей панели: **WZ27410**.
- **Комплект для подсоединения:**  
В приборе предусмотрена возможность слива конденсата в сток через сливной шланг. В этом случае опорожнение резервуара для конденсата во время сушки и после сушки не требуется.  
– Номер для заказа: —

\* в зависимости от комплектации

## Краткая инструкция

### Указание:

Прибор должен быть установлен и подключён надлежащим образом.

→ Страница 14

**1**

**Перед запуском программы:**

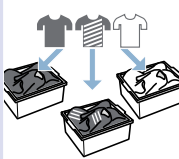
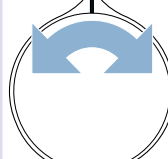
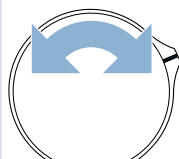





Рассортируйте бельё.

Включите прибор.

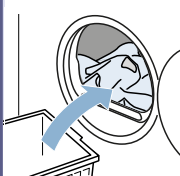
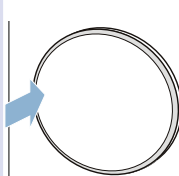
Выберите программу.

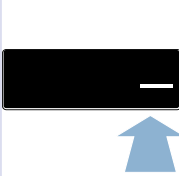
**2**

Откройте дверцу и загрузите бельё.

Закройте дверцу.

При необходимости: измените программные установки.

Запустите программу.

**3**

**По окончании программы:**

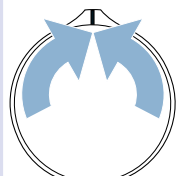
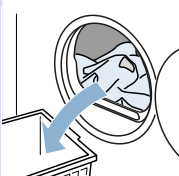
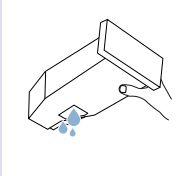



Выключите прибор.

Откройте дверцу и извлеките бельё.

Опорожните резервуар для конденсата.

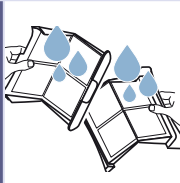
**4**



Удалите ворсинки.

## Знакомство с прибором

### Обзор бытового прибора

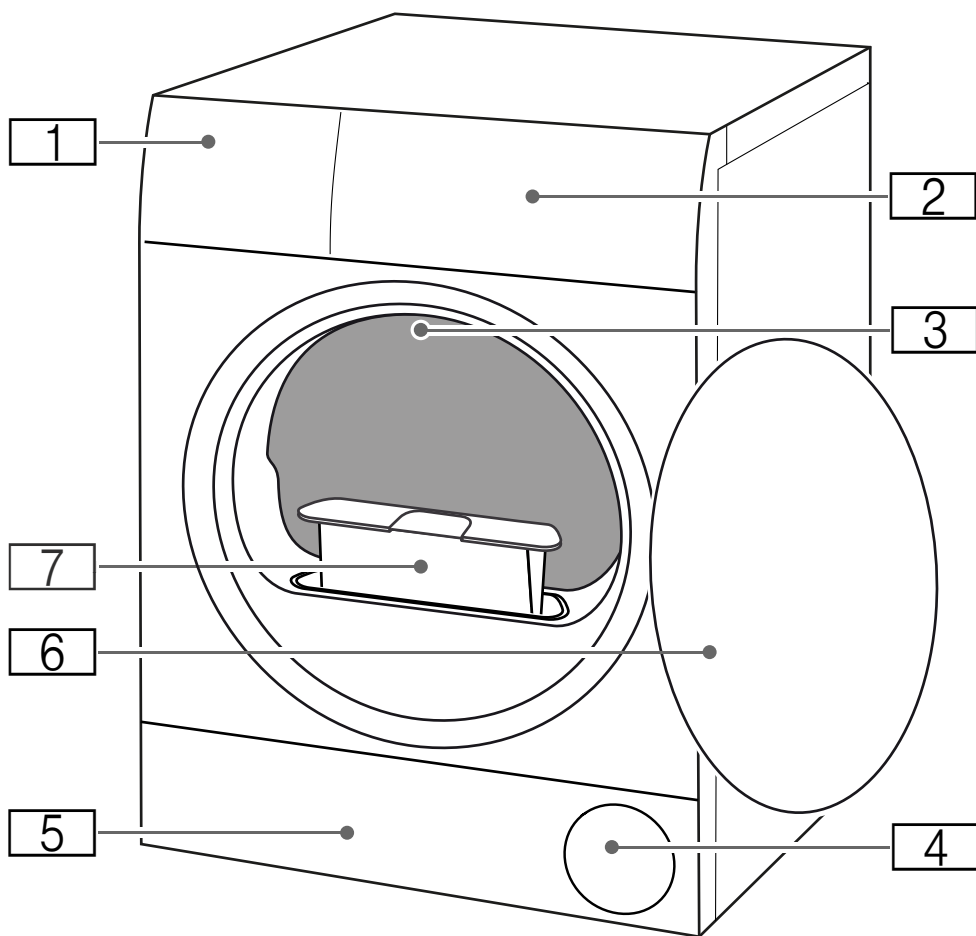

- 1** Резервуар для конденсата
- 2** Панель
- 3** Внутреннее освещение барабана (в зависимости от комплектации)
- 4** Воздухозаборное отверстие
- 5** Дверца для технического обслуживания блока заземления
- 6** Дверца
- 7** Ворсовый фильтр

## Панель

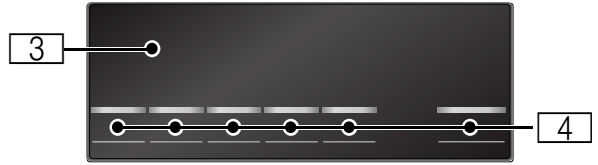
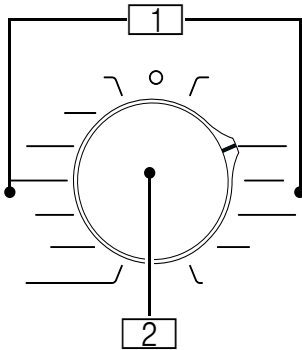

1

**Программы**

2

**Программатор**

- Включение/выключение прибора
- Установка программы/результата сушки

3

**Дисплей**

Индикация установок и информации

4







**Клавиши**

Для программных установок и дополнительных функций/установок прибора



## Дисплей



Индикация	Описание	Информация
	<b>Статус программы:</b>	<b>горит:</b> индикация статуса
	Сушка	
	Результат сушки: сушка под утюг	
	Результат сушки: сушка в шкаф	
	Защита от сминания	
	Пауза	
<i>End</i>	Окончание программы	
	Продолжительность программы	Предполагаемая продолжительность программы в часах и минутах.
	Опорожнение резервуара для конденсата → <i>Страница 30</i>	<ul style="list-style-type: none"> <li>■ Опорожните и установите на место резервуар для конденсата. → <i>Страница 30</i> Затем нажмите на  (Старт/Пауза).</li> <li>■ Если в качестве опции смонтирован сливной шланг*, убедитесь в том, что сливной шланг: <ul style="list-style-type: none"> <li>- правильно подключён → <i>Страница 35</i></li> <li>- проложен без перегибов</li> <li>- не заблокирован и не засорён, например, отложениями</li> </ul> </li> <li>■ Проверьте, не попали ли посторонние предметы в блок заземления. Откройте дверцу для технического обслуживания и извлеките посторонние предметы.</li> </ul>
	Ворсовый фильтр	Удаление ворсинок → <i>Страница 31</i>
	Блок заземления	Очистка блока заземления → <i>Страница 38</i>



<b>Hot</b>	Охлаждение	<p>В процессе сушки прибор нагревается до очень высоких температур. Процесс охлаждения снижает температуру в барабане для охлаждения белья. Если дверца не будет открыта, процесс охлаждения запустится автоматически через 30 секунд в следующих случаях:</p> <ul style="list-style-type: none"> <li>■ Остановка программы</li> <li>■ Отмена программы</li> </ul> <p>В ходе выполнения процесса охлаждения прибором можно управлять.</p> <p><b>Указания</b></p> <ul style="list-style-type: none"> <li>■ В ходе выполнения процесса охлаждения барабан также продолжает вращаться после остановки программы.</li> <li>■ Не изменяйте программу в ходе выполнения процесса охлаждения.</li> <li>■ Регулировка температуры может продолжаться до 10 минут.</li> </ul>
------------	------------	--

**Программные установки**

Дополнительная информация о программных установках: → *Страница 26*









▶⏸ (Старт/Пауза)	Запуск или остановка/отмена программы	<ul style="list-style-type: none"> <li>■ <b>горит:</b> программа запущена.</li> <li>■ <b>мигает:</b> программа остановлена.</li> </ul>
☀ <sup>1</sup> ☀ <sup>2</sup> ☀ <sup>3</sup>	Степень сушки	Активирована степень сушки для результата сушки
🔒	Защита от сминания	Активирована функция «Защита от сминания 60 мин»
🌿	Бережная сушка	Активирована функция бережной сушки для изделий из деликатных тканей

**Установки прибора**

Дополнительная информация об установках прибора: → *Страница 33*

🔑	Блокировка для безопасности детей	<ul style="list-style-type: none"> <li>■ <b>светится:</b> блокировка для безопасности детей активирована</li> <li>■ <b>мигает:</b> использование панели управления невозможно. Активирована блокировка для безопасности детей. → <i>Страница 33</i></li> </ul>
---	-----------------------------------	--

**Обзор программ**

Программа	максимальная загрузка
<b>Название программы</b> Краткая информация о программе и её использовании для определённых текстильных изделий.	<b>максимальная загрузка с учётом веса сухих текстильных изделий</b>
<b>Хлопок</b>  Ноские текстильные изделия, устойчивые к кипячению текстильные изделия из хлопка или льна.	<b>8 кг</b>
<b>Outdoor</b>  Для одежды, предназначенной для защиты от непогоды, а также для верхней одежды из тканей с мембранным покрытием и из водоотталкивающих тканей.	<b>1 шт.</b>
<b>Полотенца</b>  Прочные полотенца и банные халаты из хлопка.	<b>6 кг</b>
<b>Смеш.</b>  Различные текстильные изделия из хлопка и синтетики.	<b>3 кг</b>
<b>По времени: тепло</b>  Программа сушки по времени для любых текстильных изделий, кроме шёлка. Подходит для предварительно высушенного или слегка влажного белья и досушивания многослойных, плотных текстильных изделий. <b>Указания</b> <ul style="list-style-type: none"> <li>■ Сушите шерстяные изделия, спортивную обувь и плюшевые игрушки только с применением корзины для сушки шерсти.</li> <li>■ При использовании программы сушки по времени остаточная влажность белья автоматически не распознаётся. Если после сушки бельё всё ещё остаётся влажным, повторите выполнение программы и, при необходимости, увеличьте продолжительность её выполнения.              → "Программные установки" на страница 26</li> </ul>	<b>3 кг</b> <b>макс. загрузка для шерсти/плюшевых игрушек в корзине: 1 загрузка корзины</b> <b>макс. загрузка для обуви в корзине: 1 пара</b>
<b>По времени: холод</b>  Программа сушки по времени для любых текстильных изделий, кроме шерсти и шёлка. Для освежения или проветривания малоношеной одежды. <b>Указание:</b> Вы можете изменить время выполнения программы. → "Программные установки" на страница 26	<b>3 кг</b>
<b>Синтетика</b>  Текстильные изделия из синтетических или смешанных тканей	<b>3,5 кг</b>
<b>Рубашки/Бизнес</b>  Рубашки/блузы из хлопка, льна, синтетических или смешанных тканей. <b>Указание:</b> После сушки погладьте бельё или развесьте его. Остаточная влага равномерно распределится по изделию.	<b>1,5 кг</b>

**Супер 40 мин** **1 кг**

Смешанная партия белья из лёгкого хлопка и синтетических тканей.

**Шерсть распуш.** **0,5 кг**

Шерстяные или полушерстяные изделия, пригодные для стирки в стиральной машине.







**Указания**

- Изделия становятся более пушистыми, но при этом не высыхают.
- По окончании программы извлеките изделия и дайте им высохнуть.

**Женское бельё** **1 кг**

Деликатное стирающееся нижнее бельё, например, из кружев, лайкры, сатина или смешанных тканей.

## **P+** Программные установки

Программная установка	Функция
	<p><b>Указание:</b> Активация некоторых установок доступна не в любой программе. Активированные установки отображаются на программаторе (результат сушки) или выделяются на дисплее светлым цветом. Активированные установки можно изменить или деактивировать, повернув программатор или снова нажав на соответствующие клавиши.</p>
<b>Результат сушки :</b>	<p>Результат сушки устанавливает степень влажности или сухости белья по окончании программы.</p> <p>С помощью программатора выберите результат сушки в зависимости от белья, подлежащего сушке.</p>
<b>Очень сухое</b> 	Многослойные, плотные текстильные изделия, требующие длительной сушки.
<b>Сушка в шкаф</b> 	Однослойные текстильные изделия.
<b>Сушка под утюг</b> 	Однослойные текстильные изделия, которые должны оставаться слегка влажными после сушки и подходить для глажки или развешивания.
☼± (Степень сушки)	<p>Если после сушки бельё кажется вам слишком влажным, для лучшего результата сушки можно выполнить настройку степени сушки, выбрав одну из ступеней степени сушки от ☼<sup>1</sup> до ☼<sup>2</sup>. Это приводит к увеличению продолжительности программы при сохранении прежней температуры.</p> <p>В случае изменения степени сушки для результата сушки установка сохраняется также после выключения прибора.</p>
⌚ (Время до окончания)	Продолжительность сушки для <b>программ сушки по времени</b> может быть увеличена макс. до 3 часов с шагом 10 минут.
⌚ <b>(Время до окончания)</b>	<p><b>Перед запуском программы</b> вы можете отложить время окончания программы максимум до 24 часов.</p> <p>На дисплее отображается установленное количество часов, например, «8h», и выполняется его обратный отсчёт вплоть до запуска программы. После запуска программы начинает отображаться продолжительность программы.</p> <p><b>Указание:</b> Продолжительность программы содержится в опции «Время до окончания».</p>
 (Защита от сминания)	После сушки бельё в барабане регулярно перемещается во избежание сминания тканей. Автоматическую функцию защиты от сминания можно установить на время до 60 минут (  ).
 (Бережная сушка)	Более низкая температура сушки изделий из деликатных тканей, таких как полиакрил или эластан, может привести к увеличению продолжительности сушки.



## Бельё

### Подготовка белья



#### Предупреждение

#### Опасность взрыва/возгорания!!

Некоторые предметы могут загореться во время сушки и даже вызвать возгорание или взрыв машины. Выньте из карманов зажигалки и спички.

#### Внимание!

#### Возможно повреждение барабана или порча текстильных изделий

При наличии в карманах текстильных изделий каких-либо предметов в процессе сушки возможно повреждение барабана или порча текстильных изделий. Выньте из карманов текстильных изделий все предметы, например, металлические детали.

Подготовьте бельё следующим образом:

- Завяжите тканевые пояса, лямки, тесёмки, при необходимости используйте мешок для белья.
- Застегните все молнии, крючки, петли и кнопки. Застегните крупные текстильные изделия, такие как чехлы на кнопках.
- Сушите мелкие трикотажные изделия, например, детские носки, всегда вместе с крупными предметами белья, например, с полотенцами.
- Используйте для отдельных предметов белья программу сушки по времени.
- Трикотажные изделия (например, футболки, трикотажное бельё) часто садятся при первой сушке. В этом случае выбирайте бережную программу сушки.
- Не пересушивайте синтетику, иначе могут образоваться заломы.

- Некоторые моющие средства и средства по уходу, например, бельевой крахмал или кондиционер содержат частицы, которые могут оседать на датчике влажности. Это может отрицательно повлиять на функцию датчика и, тем самым, на результаты сушки.

#### Указания

- При стирке белья, которое в дальнейшем предполагается сушить в сушильной машине, заливайте моющие средства и средства по уходу в объёме, указанном изготовителем.
- Регулярно очищайте датчик влажности → *Страница 38.*

### Сортировка белья

**Указание:** Загружайте в машину отдельно каждое изделие. Для получения удовлетворительного результата сушки не допускайте скучивания белья.

#### Внимание!

#### Возможно повреждение сушильной машины или порча текстильных изделий!

При сушке в сушильной машине неподходящих текстильных изделий возможно повреждение сушильной машины или порча текстильных изделий. Перед сушкой сортируйте бельё в соответствии с указаниями на этикетках по уходу:

- Подходит для сушки в сушильной машине
- Сушка при нормальной температуре
- Сушка при низкой температуре
- Не подходит для сушки в сушильной машине

При сортировке подлежащего сушке белья обратите внимание также на следующее:

- Для обеспечения равномерной сушки бельё следует сушить, предварительно рассортировав его по типу белья и виду ткани. При одновременной сушке тонких и плотных, а также многослойных текстильных изделий, они высыхают по-разному.
- Следуйте указаниям в описании текстильных изделий в программах сушки.  
→ "Обзор программ"  
на страница 24

**Указание:** Если после сушки бельё кажется вам слишком влажным, вы можете выбрать программу сушки по времени для окончательной сушки белья.

**Внимание!**

**Возможно повреждение прибора или порча текстильных изделий!**

**Не допускается** сушка в приборе следующих текстильных изделий:

- белья со следами растворителя, воска или жира;
- нестиранных текстильных изделий;
- непроницаемых для воздуха текстильных изделий, например, прорезиненного белья;
- легко повреждаемых изделий, например, шёлка, синтетических гардин.

## Управление прибором

### Загрузка белья и включение прибора

**Указание:** Прибор должен быть установлен и подключён надлежащим образом. → Страница 14

1. Приготовьте и рассортируйте бельё.
2. Для включения прибора поверните программатор.

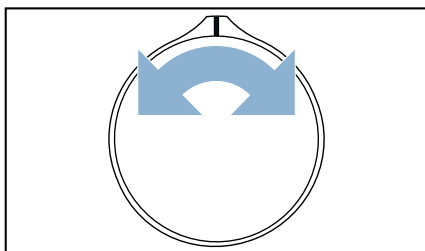

3. Откройте дверцу. Проверьте, всё ли извлечено из барабана. При необходимости извлеките.

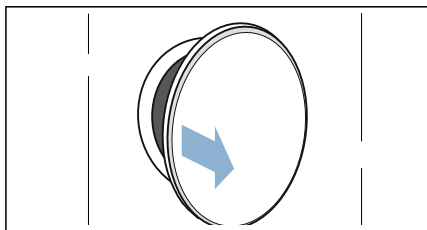

4. Положите бельё в барабан в расправленном виде.

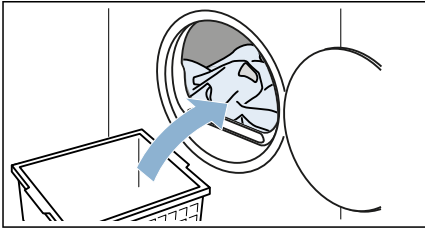

5. Закройте дверцу.

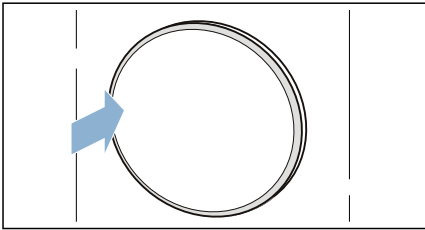

**Внимание!**

**Возможно повреждение прибора или порча текстильных изделий.**

Не допускайте зажимания текстильных изделий дверцей.

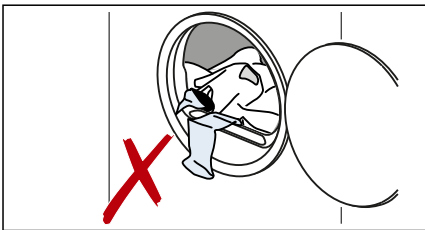

**Указание:** После открывания и закрывания загрузочного люка, а также после запуска программы, включается подсветка барабана прибора. Внутреннее освещение барабана гаснет автоматически.

## Установка программы

**Указание:** Если вы включили блокировку для безопасности детей, перед установкой программы её следует выключить. → *Страница 33*

1. Установите нужную программу.

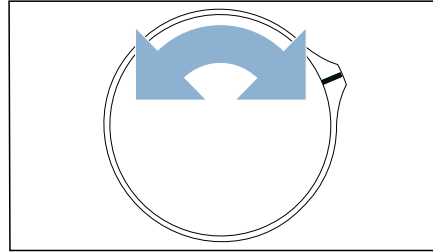

2. При необходимости измените программные установки.  
→ *"Программные установки"* на страница 26

## Запуск программы

Нажмите на ► (Старт/Пауза) .

**Указание:** Для того, чтобы защитить программу от непреднамеренного изменения, включите блокировку для безопасности детей. → *Страница 33*

## Процесс выполнения программы



Статус программы отображается на дисплее.

**Указание:** При выборе программы на дисплее отображается предполагаемая продолжительность сушки при максимальном объеме загрузки. В процессе сушки датчик влажности определяет остаточную влажность белья. В зависимости от неё продолжительность выполнения программы и индикация оставшегося времени регулируются автоматически во время текущего режима работы (кроме программ сушки по времени).



## Изменение программы или дозагрузка белья

Во время сушки можно в любой момент вынуть или доложить бельё, выполнить установку программы или изменить её.

1. Откройте дверцу или нажмите на  (Старт/Пауза) для паузы.  
**Указание:** Во время охлаждения барабан также продолжает вращаться после остановки программы. Охлаждение можно прервать в любое время, открыв дверцу.
2. Дозагрузите или выньте бельё.
3. При желании выберите другую программу или другую программную установку. → "Обзор программ" на страница 24  
→ "Программные установки" на страница 26  
**Указание:** Не изменяйте программу во время охлаждения.
4. Закройте дверцу.
5. Нажмите  (Старт/Пауза) .

**Указание:** Продолжительность выполнения программы на дисплее обновляется в зависимости от объёма загрузки и остаточной влажности белья. Отображаемые значения могут меняться в зависимости от изменения программы или объёма загрузки.

## Отмена программы

Выполнение программы можно прервать в любой момент, открыв дверцу сушильной машины или нажав на  (Старт/Пауза) .

### Внимание!

#### Опасность возгорания. Бельё может загореться.

При прерывании программы необходимо вынуть и расправить все текстильные изделия, чтобы отвести тепло.

## Окончание программы

На дисплее появляется сообщение: *End*

## Извлечение белья и выключение прибора

1. Выньте бельё.

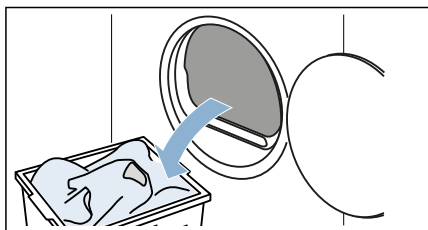

2. Для выключения прибора поверните программатор.

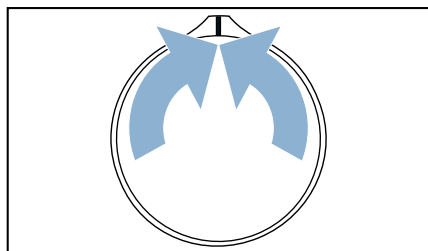

## Опорожнение резервуара для конденсата

По умолчанию конденсат прибора отводится в резервуар для конденсата, как это установлено на заводе.

Конденсат может отводиться опционально через сливной шланг\* в сток. При отводе конденсата в сток опорожнение резервуара для конденсата во время сушки и после сушки не требуется.

\* поставляется в зависимости от модели

1. Извлеките резервуар для конденсата в горизонтальном положении.

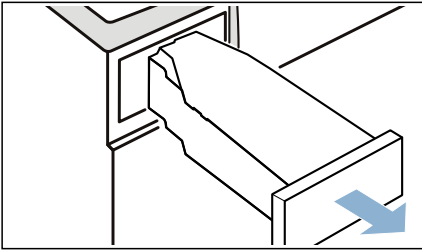

2. Слейте конденсат.

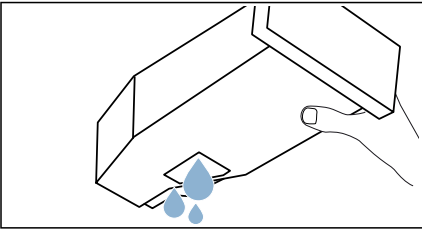

**Внимание!**

**Опасность для здоровья и вероятность материального ущерба**

Конденсат не является питьевой водой и может содержать ворсинки. Загрязнённый конденсат может быть опасен для здоровья и привести к материальному ущербу. Запрещается пить конденсат или использовать его повторно.

3. Снова вставьте резервуар для конденсата в прибор до фиксации со щелчком.

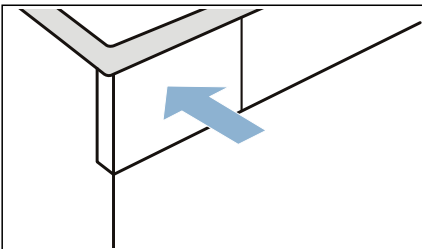

**Удаление ворсинок**

**Указание:** Во время сушки в ворсовом фильтре собираются ворсинки и волосы, которые могут быть на белье. Засорённый или неочищенный ворсовый фильтр может ограничить циркуляцию воздуха, и прибор не сможет работать на полную мощность. Загрязнённые ворсовые фильтры увеличивают расход электроэнергии и продолжительность сушки.

**Очищайте ворсовый фильтр после каждой сушки:**

1. Откройте дверцу и удалите с неё ворсинки.
2. Извлеките ворсовый фильтр, состоящий из двух частей.

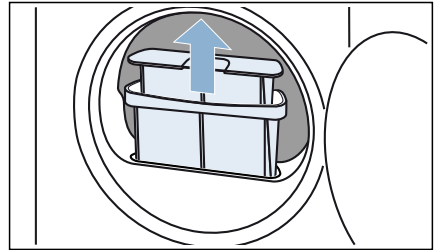

3. Удалите ворсинки из углубления для ворсового фильтра. Следите за тем, чтобы ворсинки не попали в шахту фильтра.

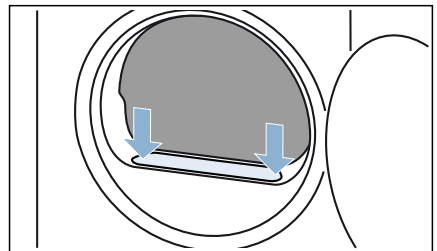

4. Разъедините части ворсового фильтра.

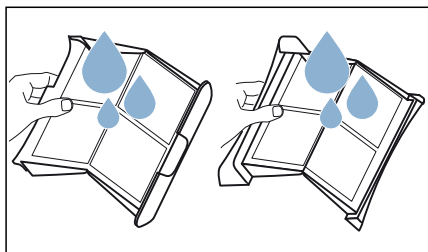
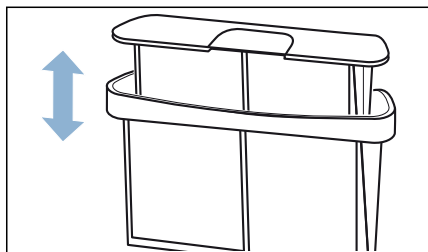

5. Раскройте обе части фильтра.

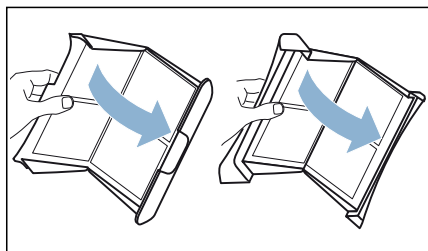

8. Высушите обе части ворсового фильтра, закройте и снова установите их на место.

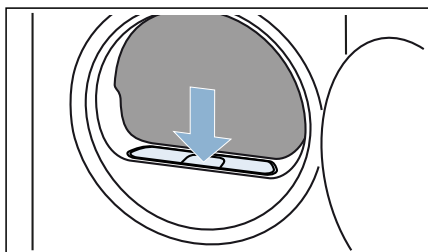

6. Удалите все ворсинки с обеих частей фильтра.

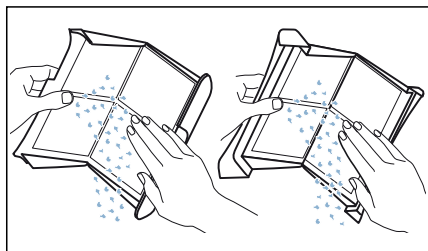

7. Смойте ворсинки в тёплой проточной воде.

**Внимание!**  
**Материальный ущерб/повреждение прибора**

Эксплуатация прибора без устройства для улавливания ворсинок (например, ворсового фильтра, устройства для осаждения ворсинок, зависит от спецификации прибора) или с повреждённым устройством для улавливания ворсинок может привести к повреждению прибора. Не эксплуатируйте прибор без устройства для улавливания ворсинок или с повреждённым устройством.



## Установки прибора

Вы можете активировать/деактивировать установки прибора напрямую или изменить их.

### Блокировка для безопасности детей

Вы можете активировать и деактивировать блокировку для безопасности детей. Активация блокировки для безопасности детей препятствует случайному использованию панели управления.

#### Активация/деактивация установки прибора следующим образом:

Одновременно нажмите на  $\ominus$  (Время до окончания) и  $\oplus$  (Время до окончания) и удерживайте в течение прим. 3 секунд.

$\hookrightarrow$  отображается/гаснет на дисплее.

Блокировка для безопасности детей активирована/деактивирована.

#### Указания

- Активация блокировки для безопасности детей возможна в любой момент после включения прибора.
- Блокировка для безопасности детей остаётся активированной и после выключения прибора. Для возможности использования панели управления после включения необходимо деактивировать функцию блокировки для безопасности детей.

### Изменение установок прибора

Вы можете вызвать и откорректировать следующие установки прибора:

- громкость сигналов сообщений (например, при завершении программы)
- громкость сигналов управления

- Скорость отжима, с которой бельё было отжато перед сушкой

#### Вызовите и измените установки прибора следующим образом:

1. Установите программу в положении 1.

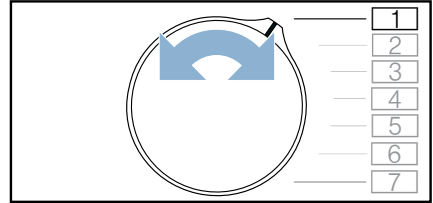

2. Нажмите и удерживайте  $\triangleright$  (Старт/Пауза), одновременно с этим:
3. Установите программу в положении 2.

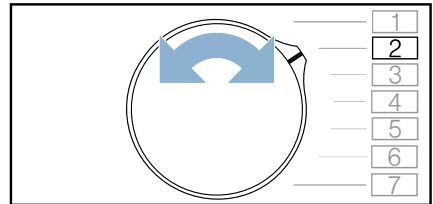

4. Отпустите  $\triangleright$  (Старт/Пауза).

Теперь вы можете изменить установки прибора.

#### Изменение громкости сигналов сообщений

Вы можете отрегулировать уровень громкости сигнала предупреждения об окончании программы.

#### Изменение установки прибора следующим образом:

1. Установите программу в положении 3.

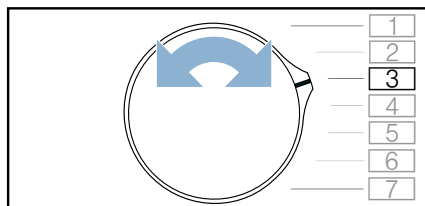

На дисплее появится текущее установочное значение.

2. Нажимайте на ⏪ (Время до окончания) или ⏩ (Время до окончания), пока на дисплее не появится нужное установочное значение.

#### Установочные значения:

- 0 выкл
- 1 низкая
- 2 средняя
- 3 высокая
- 4 очень высокая

3. Измените другие установки прибора или сохраните и завершите настройки прибора.

#### Изменение громкости сигналов управления

Вы можете отрегулировать уровень громкости сигналов клавиш для управления прибором.

#### Изменение установки прибора следующим образом:

1. Установите программу в положении 4.

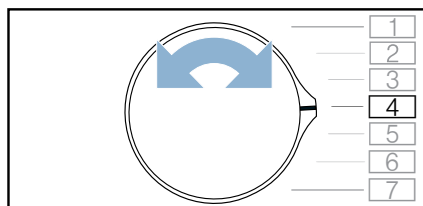

На дисплее появится текущее установочное значение.

2. Нажимайте на ⏪ (Время до окончания) или ⏩ (Время до окончания), пока на дисплее не появится нужное установочное значение.

#### Установочные значения:

- 0 выкл
- 1 низкая
- 2 средняя
- 3 высокая
- 4 очень высокая

3. Измените другие установки прибора или сохраните и завершите настройки прибора.

#### Изменение скорости отжима

Если перед сушкой бельё было отжато, то данную скорость отжима можно установить на приборе. В соответствии с установленной скоростью отжима продолжительность сушки будет увеличена или сокращена.

**Указание:** Установленная скорость отжима не влияет на продолжительность сушки для программ сушки по времени.

#### Изменение установки прибора следующим образом:

1. Установите программу в положении 2.

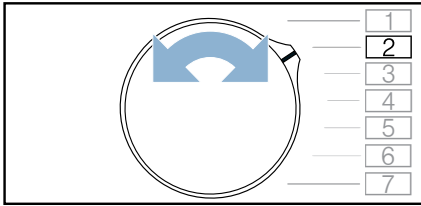

На дисплее появится текущее установочное значение.

2. Нажимайте на (Время до окончания) или (Время до окончания), пока на дисплее не появится нужное установочное значение.

#### Установочные значения:

600      низкая  
↓  
1800     высокая

3. Измените другие установки прибора или сохраните и завершите настройки прибора.

#### Сохранение и завершение установок прибора

##### Сохраните и завершите установки прибора следующим образом:

1. Для выключения прибора поверните программатор.

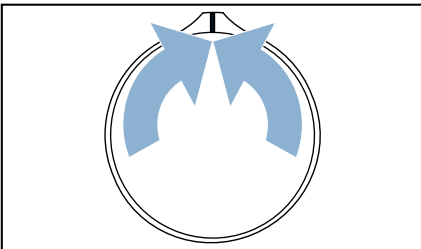

2. Подождите 5 секунд.

**Указание:** Установки сохраняются в памяти и после выключения прибора.



## Слив конденсата

Во время сушки в приборе образуется конденсат.

Используйте прибор с подключенным сливным шлангом.

Если не используется сливной шланг, конденсат прибора отводится в резервуар для конденсата. В этом случае вы должны опорожнять резервуар для конденсата после каждой сушки и дополнительно, если он наполнится во время сушки.

#### Подключите сливной шланг следующим образом:

1. Выньте принадлежности из барабана.

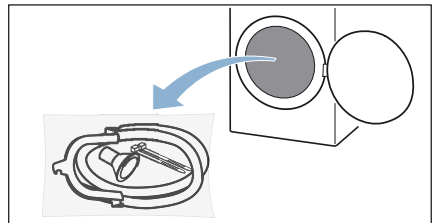

2. Извлеките все детали из пакета.

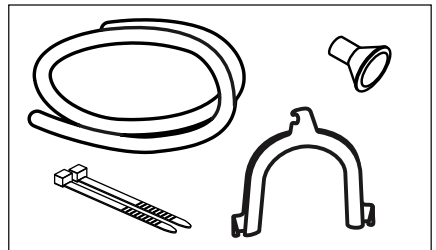

3. Отсоедините шланг для конденсата от штуцера.

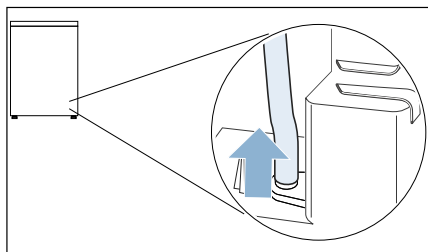

**Указание:** На момент поставки прибора шланг для конденсата закреплён на штуцере.

4. Закрепите шланг для конденсата в исходном положении.

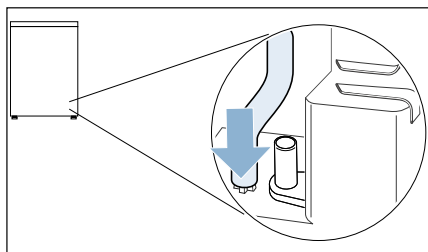

5. Возьмите сливной шланг, находящийся среди принадлежностей, и наденьте до упора на свободный штуцер.

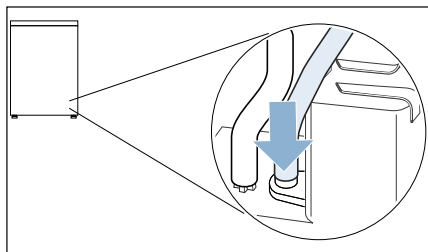

6. Вдавите сливной шланг в направляющую для шланга.

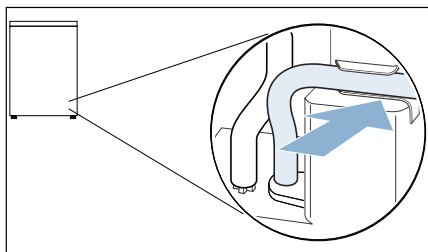

**Указание:** Следите за тем, чтобы сливной шланг не был повреждён.

7. Другой конец сливного шланга, в зависимости от варианта подключения, закрепите при помощи соответствующей принадлежности.

**Раковина:**

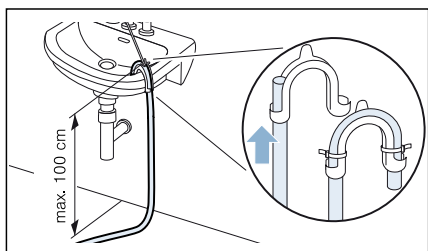

**Сифон:**

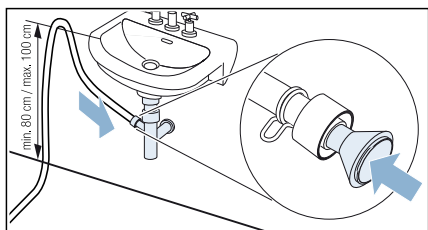

Место соединения необходимо зафиксировать хомутом для шланга (диапазон зажима 12–22 мм, можно приобрести в специализированных магазинах).

При подключении к сифону следите, чтобы сливной шланг находился на высоте от 80 до 100 см.

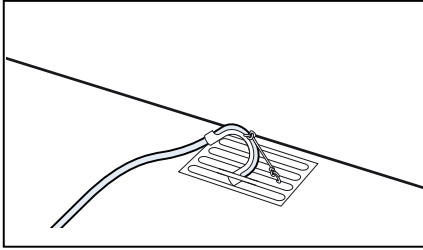

**Донный слив:****Внимание!****Материальный ущерб в связи с протечкой или вытеканием воды.**

Шланг слива воды закрепите так, чтобы он не соскользнул. Не перегибайте сливной шланг. Разница по высоте между поверхностью, на которой установлена машина, и сливом не должна превышать 100 см.

**Внимание!****Втягивание застоявшейся воды обратно в прибор может привести к материальному ущербу.**

Проверьте, достаточно ли быстро уходит вода. Сливное отверстие не должно быть закрыто или засорено.

Теперь конденсат будет отводиться через сливной шланг в сток или в раковину.

**Указание:** Если Вы хотите, чтобы конденсат снова поступал в резервуар для конденсата, выполните все этапы в обратном порядке.<

**Внимание!****Материальный ущерб и повреждение прибора**

При отводе конденсата в резервуар для конденсата возможен материальный ущерб в результате вытекания жидкости из штуцера. Прежде чем приступить к использованию прибора, закрепите шланг для конденсата на штуцере.

**Очистка и обслуживание****Очистка прибора****⚠ Предупреждение  
Опасно для жизни!!**

Прибор приводится в действие электрическим током. В случае прикосновения к элементам, находящимся под напряжением, существует опасность поражения электрическим током. Обратите внимание:

- Выключите машину. Отсоедините машину от сети (выньте вилку из розетки).
- Никогда не прикасайтесь к вилке сетевого кабеля мокрыми руками.
- При извлечении вилки сетевого шнура из розетки тяните только за вилку и никогда не тяните за шнур, иначе он может быть повреждён.
- Нельзя производить технические изменения прибора и его характеристик.
- Ремонтные и другие работы с прибором должны производиться только нашей сервисной службой или квалифицированным электриком. Замена сетевого шнура (если это необходимо) производится также только таким способом.
- Запасной сетевой шнур можно заказать в сервисной службе.

**⚠ Предупреждение  
Опасность отравления!**

Использование средств для очистки, в состав которых входят растворители, например, промывочный бензин, может привести к образованию ядовитых паров.

Не используйте чистящие средства, содержащие растворители.

**⚠ Предупреждение**  
**Опасность поражения электрическим током/материального ущерба/повреждения прибора!**

Проникшая в прибор влага может вызвать короткое замыкание. Для очистки прибора ни в коем случае не используйте очистители высокого давления, пароструйные очистители и пистолеты-распылители.

**Внимание!**

**Материальный ущерб/повреждение прибора**

Чистящие средства и средства для предварительной обработки белья (например, пятновыводители, спреи для предварительной стирки и т.д.) в случае контакта могут повредить поверхности прибора. Обратите внимание:

- Избегайте контакта данных средств с поверхностями прибора.
- Выполняйте очистку прибора только водой и мягкой влажной тканью.
- Немедленно удаляйте все остатки моющего и распылённого средства.

**Очистка датчика влажности**

**Указание:** Датчик влажности измеряет степень влажности белья. В результате длительной эксплуатации может образоваться тонкий слой накипи или остатков моющих средств и средств по уходу. Эти отложения необходимо регулярно удалять, в противном случае возможно снижение качества сушки.

1. Откройте дверцу.

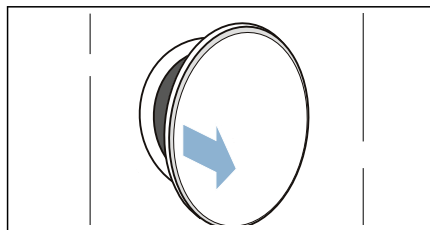

2. Очистите датчик влажности ворсистой губкой.

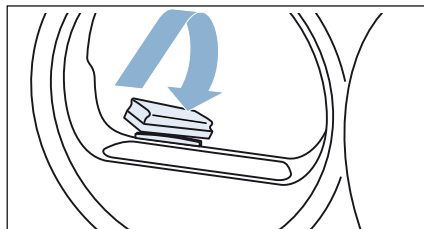

**Внимание!**

**Возможно повреждение датчика влажности!**

Датчик влажности изготовлен из нержавеющей стали. Не используйте для очистки датчика абразивные чистящие средства или металлические губки.

**Очистка блока заземления**

Во время сушки в блоке заземления собираются ворсинки и волосы, которые могут быть на белье. Очищайте блок заземления при появлении на дисплее указания:

Очистку блока заземления можно также проводить при отсутствии указания на дисплее, например, при наличии видимых загрязнений.

**⚠ Предупреждение**  
**Опасность травмирования!**

Вы можете порезать руки об острые края пластин теплообменника. Не прикасайтесь руками к пластинам теплообменника.

**Указание:** Перед началом очистки дайте прибору остыть в течение прим. 30 минут после завершения работы.

**Проводите очистку блока заземления следующим образом:**

1. Очистите ворсовый фильтр. → *Страница 31*

2. Откройте дверцу для технического обслуживания, потянув за ручку.

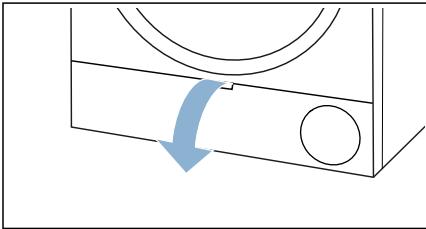

3. Протрите дверцу для технического обслуживания мягкой влажной тряпочкой.

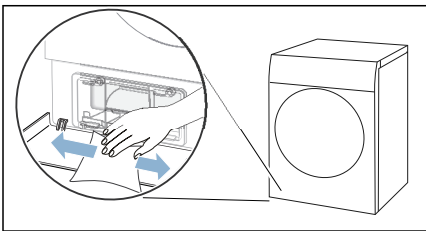

4. Разблокируйте рычаг крышки теплообменника.

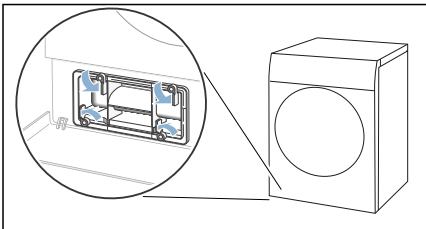

5. Выньте крышку теплообменника за ручку.

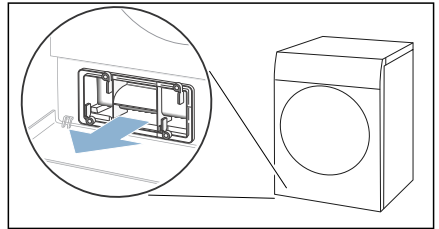

6. Осторожно выньте фильтрующую прокладку из крышки теплообменника.

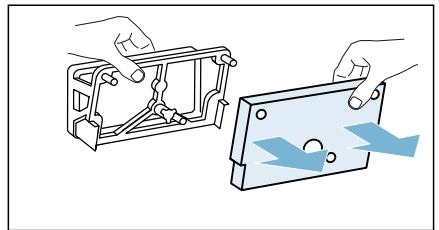

**Указание:** Следите за тем, чтобы фильтрующая прокладка не была повреждена.

7. Очистите крышку теплообменника с помощью мягкой щётки.

**Указание:** Следите за тем, чтобы на уплотнителе не остались загрязнения.

8. Промойте фильтрующую прокладку под проточной водой и выжмите из неё воду рукой.

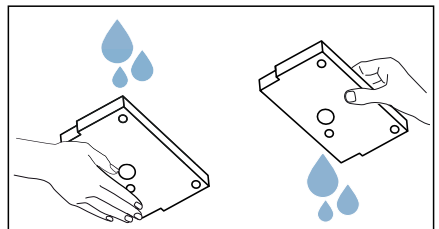

**Указания**

- При наличии сильного загрязнения можно осторожно очистить фильтрующую прокладку с помощью пылесоса.

- Для очистки используйте только чистую воду без использования чистящего средства.

9. Полностью наденьте фильтрующую прокладку на крепления крышки теплообменника.

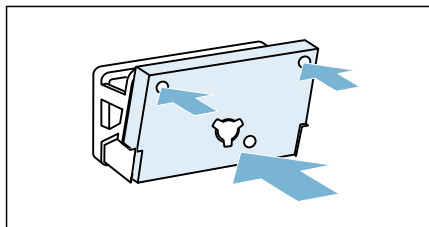

**Указания**

- Следите за тем, чтобы чистая и сухая фильтрующая прокладка была надета на крепления так, как показано на рисунке.
- Нельзя надевать деформированную, повреждённую или перевернутую другой стороной фильтрующую прокладку.
- Новую фильтрующую прокладку можно заказать через сервисную службу, указав номер детали: **12022801**. Контактную информацию для всех стран вы найдёте в прилагаемом перечне сервисных служб.

10. При наличии видимых загрязнений выполните следующие действия (**опция**):

- a) Слегка приподнимите средний язычок вставки.

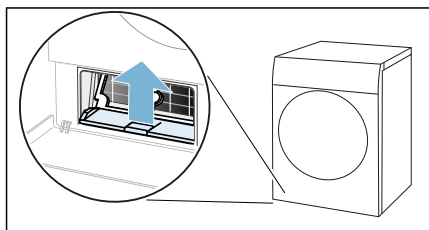

- b) Горизонтально выньте вставку.

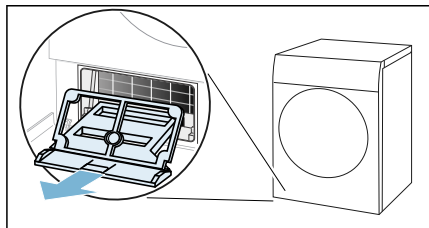

- c) Промойте вставку под проточной водой и просушите.

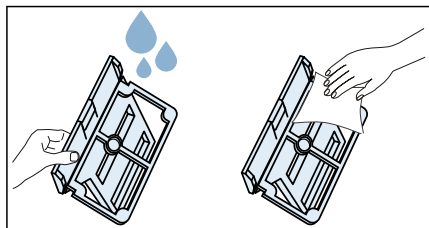

- d) Протрите отверстие в приборе мягкой влажной тряпочкой.

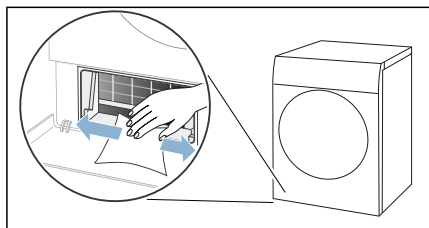

**Указание:** Следите за тем, чтобы открытый теплообменник не был повреждён.

- е) Осторожно очистите пластины теплообменника с помощью пылесоса с щёточной насадкой.

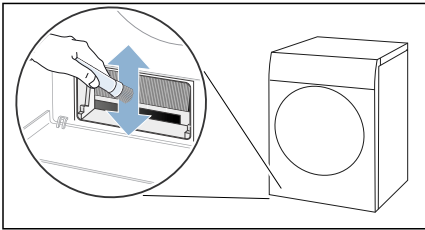

**Указание:** Следите за тем, чтобы пластины теплообменника очищались сверху вниз и не погнулись и не были повреждены.

- ф) Установите вставку горизонтально до слышимого щелчка язычка.

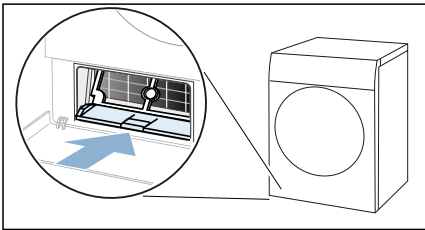

11. Вставьте крышку теплообменника за ручку.

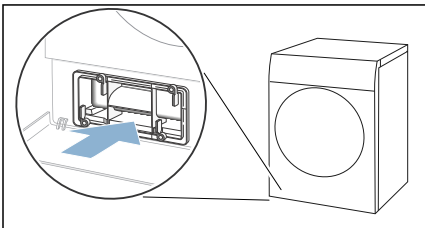

**Указание:** Крышку теплообменника можно вставить только в том случае, если вставка находится в приборе.

12. Заблокируйте рычаг крышки теплообменника.

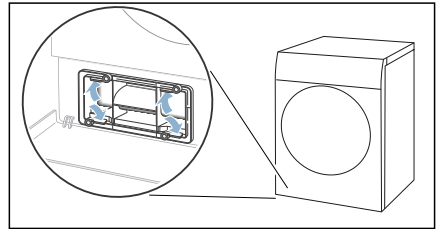

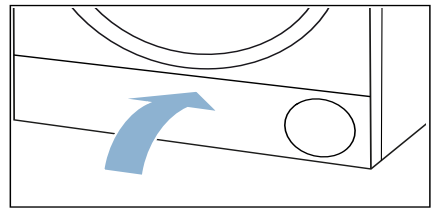

13. Закройте дверцу для технического обслуживания.



Очистка блока заземления прибора проведена.

## Помощь в эксплуатации прибора

Неисправности	Причина/способ устранения
Прибор не запускается.	Проверьте штепсельную вилку и предохранители.
Сминание тканей.	<ul style="list-style-type: none"> <li>■ Превышен объём загрузки или неправильно выбрана программа для данного вида текстильных изделий. Необходимую информацию можно найти в таблице программ. → <i>Страница 24</i></li> <li>■ Вынимайте одежду из барабана сразу же по окончании сушки. Если одежда остаётся лежать в барабане, то образуются складки.</li> </ul>
Вытекает вода.	<ul style="list-style-type: none"> <li>■ Возможно, прибор находится в наклонном положении. Выровняйте прибор.</li> <li>■ Убедитесь, что в блоке заземления: <ul style="list-style-type: none"> <li>- крышка теплообменника правильно зафиксирована.</li> <li>- уплотнитель крышки теплообменника не загрязнён.</li> </ul> → <i>Страница 38</i> </li> <li>■ Если в качестве опции смонтирован сливной шланг*, убедитесь в том, что сливной шланг правильно подключён. → <i>Страница 35</i></li> </ul>
Программа остановлена, но барабан продолжает вращаться.	Прибор распознал высокую температуру и запустил процесс охлаждения. Регулировка температуры может продолжаться до 10 минут. Процесс охлаждения можно прервать в любое время, открыв дверцу.
Программа не запускается	<p>Убедитесь в том, что:</p> <ul style="list-style-type: none"> <li>■ дверца прибора закрыта;</li> <li>■ функция  3sec.(Блокировка для безопасности детей) деактивирована;</li> <li>■ нажаты клавиши  (Старт/Пауза) .</li> </ul> <p><b>Указание:</b> Если увеличение продолжительности программы настроено посредством  (<b>Время до окончания</b>), программа запустится позже.</p>
Время выполнения программы на дисплее меняется в процессе сушки.	Неисправность отсутствует. Датчик влажности определяет остаточную влажность в белье и корректирует время выполнения программы (кроме программ сушки по времени).

<p>Бельё недостаточно сухое.</p>	<ul style="list-style-type: none"> <li>■ После окончания программы тёплое бельё кажется более влажным, чем есть на самом деле. Расправьте бельё и дайте ему остыть.</li> <li>■ Измените результат сушки или повысьте степень сушки. Это приводит к увеличению продолжительности сушки при сохранении прежней температуры.</li> <li>■ Выберите программу сушки по времени для окончательной сушки белья, оставшегося влажным.</li> <li>■ Выберите программу сушки по времени для небольшого объёма загрузки.</li> <li>■ Не превышайте максимальный объём загрузки для программы. → <i>Страница 24</i></li> <li>■ Очистите датчик влажности в барабане. На датчике влажности может образоваться тонкий слой накипи или остатков моющих средств и средств по уходу, что отрицательно влияет на его функцию. → <i>Страница 38</i></li> <li>■ Процесс сушки прерван из-за отключения электроэнергии, переполненного резервуара для конденсата или превышения максимальной продолжительности сушки.</li> </ul> <p><b>Указание:</b> Учитывайте рекомендации для видов белья. → <i>Страница 27</i></p>
<p>Возросла влажность в помещении.</p>	<p>Хорошо проветрите помещение.</p>
<p>Необычный шум во время сушки.</p>	<p>При сушке работа компрессора и насоса сопровождается обусловленными эксплуатацией шумами. Они не являются признаком неисправности прибора.</p>
<p>Холодный прибор во время сушки.</p>	<p>Неисправность отсутствует. Прибор с тепловым насосом обеспечивает эффективную сушку при низкой температуре.</p>
<p>Программа сушки прервана.</p>	<p>В случае прерывания программы сушки по причине отключения электроэнергии, заново запустите программу или выньте бельё и расправьте его.</p>
<p>Продолжительность сушки слишком велика.</p>	<ul style="list-style-type: none"> <li>■ Прибор может быть загрязнён ворсинками. Это приводит к увеличению продолжительности сушки.             <ul style="list-style-type: none"> <li>- Удалите ворсинки. → <i>Страница 31</i></li> <li>- Очистка блока заземления. → <i>Страница 38</i></li> </ul> </li> <li>■ Теплообменник может быть загрязнён ворсинками. При наличии видимых загрязнений можно осторожно очистить открытый теплообменник с помощью пылесоса. → <i>Страница 38</i></li> <li>■ При отсутствии доступа к воздухозаборному отверстию прибора продолжительность сушки может увеличиться. Не перекрывайте воздухозаборное отверстие.</li> <li>■ При температуре окружающего воздуха ниже 15° C и выше 30° C продолжительность сушки может увеличиться.</li> <li>■ В связи с недостаточной циркуляцией воздуха в помещении продолжительность сушки может увеличиться. Хорошо проветрите помещение.</li> </ul>
<p>* в зависимости от комплектации или имеющихся принадлежностей</p>	

**Указание:** Если устранение неисправности путём включения и выключения прибора не представляется возможным, обратитесь к специалисту сервисной службы. → *Страница 47*



## Транспортировка прибора

### **⚠ Предупреждение**

#### **Опасность травмирования/материального ущерба/повреждения прибора!**

При поднятии или перемещении прибора за выступающие детали (например, за дверцу загрузочного люка) они могут сломаться и стать причиной травм.

Не перемещайте прибор, держа его за выступающие части.

### **⚠ Предупреждение**

#### **Опасность травмирования!**

- Прибор очень тяжёлый. При поднятии прибора существует опасность травмирования в связи с его большим весом.

Не поднимайте прибор в одиночку.

- Острые кромки прибора могут травмировать ваши руки. Старайтесь не прикасаться к острым кромкам прибора. Для поднятия прибора используйте защитные перчатки.

#### **Подготовьте прибор к транспортировке следующим образом:**

1. Извлеките резервуар для конденсата в горизонтальном положении и опорожните его.

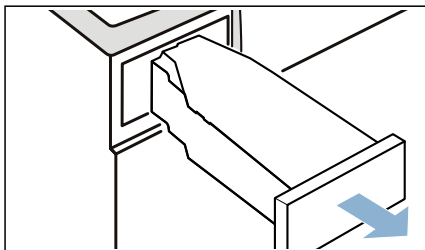

2. Снова вставьте резервуар для конденсата в прибор до фиксации со щелчком.

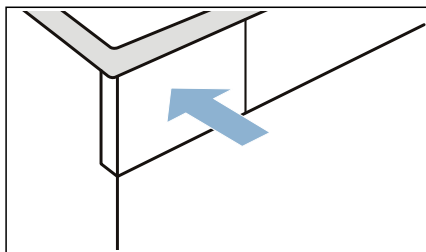

3. Включите прибор.
4. Выберите желаемую программу.
5. Нажмите на >|| (Старт/Пауза) .
6. Подождите 5 минут.

Конденсат сливается.

7. Снова опорожните резервуар для конденсата.
8. Если установлен сливной шланг, отсоедините его от раковины, сифона или водостока.

→ Страница 35

#### **Внимание!**

Закрепите сливной шланг на приборе таким образом, чтобы он не выскользнул. Не перегибайте сливной шланг.

9. Выключите прибор.
10. Отсоедините вилку сетевого кабеля прибора от электросети.

Теперь прибор готов к транспортировке.

#### **Внимание!**

#### **Материальный ущерб и повреждение прибора**

Несмотря на слив, в приборе всегда остаётся немного воды. Вытекание оставшейся воды может привести к материальному ущербу.

Поэтому транспортируйте прибор в вертикальном положении.





## Нормы расхода

### Таблица значений расхода

Программа	Скорость отжима белья (об/мин)	Продолжительность** (мин)		Расход энергии** (кВт*ч)	
<b>Хлопок</b>		<b>8 кг</b>	<b>4 кг</b>	<b>8 кг</b>	<b>4 кг</b>
Сушка в шкаф *	1400	177	111	1,63	1,01
	1000	200	125	1,87	1,14
	800	223	139	2,11	1,27
Сушка под утюг *	1400	135	78	1,23	0,71
	1000	158	92	1,47	0,84
	800	181	106	1,71	0,97
<b>Синтетика</b>		<b>3,5 кг</b>		<b>3,5 кг</b>	
Сушка в шкаф *	800	67		0,57	
	600	78		0,67	

\* Настройка программы для проверки в соответствии с действующим стандартом EN61121.  
 \*\* Значения могут отличаться от указанных в зависимости от типа ткани, состава загруженного белья, остаточной влажности, установленной степени сушки, объёма загрузки, внешних факторов, а также активации дополнительных функций.

### Самые эффективные программы для текстильных изделий из хлопка

Следующая стандартная программа для хлопковых изделий (обозначенная символом ) подходит для сушки влажных изделий из хлопка и является наиболее эффективной с точки зрения комбинированного потребления энергии при сушке влажного белья.

Стандартная программа для хлопковых изделий, соответствующая актуальным предписаниям ЕС 932/2012			
Программа + результат сушки	Загрузка (кг)	Расход энергии (кВт*ч)	Продолжительность программы (мин)
Хлопок + Сушка в шкаф	8/4	1,87/1,14	200/125

Настройка программы для проверки и классификации энергопотребления согласно директиве 2010/30/EU.



## Технические характеристики

**Размеры:**

850 x 600 x 640 мм

(высота x ширина x глубина)

**Вес:**

56 кг (в зависимости от модели)

**Подключение к электросети:**

Сетевое напряжение 220 - 240 В, 50 ГЦ

Номинальный ток 10 А

Номинальная мощность 600 Вт

**Максимальный объём загрузки:**

8 кг

**Потребляемая мощность в выключенном состоянии:**

0,10 Вт

**Потребляемая мощность во включённом состоянии:**

0,10 Вт

**Подсветка барабана\***

**Температура окружающей среды:**

5 - 35°C



## Утилизация



Утилизируйте упаковку и прибор в соответствии с требованиями охраны окружающей среды.

Данный прибор имеет отметку о соответствии европейской директиве 2012/19/EC об отслуживших свой срок электрических и электронных приборах (waste electrical and electronic equipment – WEEE). Данная директива определяет действующие на территории Евросоюза правила возврата и утилизации старых приборов.

**Внимание!**

**Опасность возгорания/Опасность отравления/Материальный ущерб и повреждение прибора**

В приборе содержится экологически чистый, но воспламеняющийся хладагент R290. Несоблюдение правил утилизации может стать причиной возгорания или отравления. Соблюдайте правила утилизации прибора и не допускайте повреждения трубок контура циркуляции хладагента.

\* в зависимости от комплектации



## Сервисная служба

Если вам не удаётся самостоятельно устранить неисправность посредством выключения и включения прибора, обратитесь в сервисную службу. → Прилагаемый перечень сервисных служб или последняя страница

Мы всегда найдём подходящее решение, и вам не придётся лишний раз вызывать мастера.

При вызове специалиста сервисной службы обязательно укажите номер изделия (E-Nr.) и заводской номер (FD) вашего прибора.

E-Nr. _____	FD _____
-------------	----------

E-Nr.          Номер изделия  
FD              Заводской номер

Эти данные можно найти, \*в зависимости от модели:

с внутренней стороны дверцы\*/на открытой крышке отсека для сервисного обслуживания\* и на задней стороне прибора.

### **Положитесь на компетентность изготовителя.**

Обратитесь к нам. Мы гарантируем выполнение ремонта квалифицированными специалистами и использование оригинальных запасных частей.

Контактные данные для всех стран Вы найдете в прилагаемом списке сервисных служб.

BSH Hausgeräte GmbH  
Carl-Wery-Straße 34  
81739 München  
GERMANY  
[siemens-home.bsh-group.com](http://siemens-home.bsh-group.com)

Изготовлено ООО «БСХ Бытовые Приборы» под товарным знаком компании Сименс АГ



9001381569 (9806)