

# microlab



microlab



just listen



Мультимедийная  
акустическая система 2.1  
с технологией Bluetooth  
версии 2.1

**M-100BT**

[www.microlab.com](http://www.microlab.com)  
[www.microlab-global.com](http://www.microlab-global.com)  
Микролаб Электроникс Компани Лимитед  
(Microlab Electronics Co.,Ltd)  
Сделано в Китае

Обозначение и слово «The Bluetooth®» являются маркой и логотипом, зарегистрированными компанией Bluetooth SIG, Inc., и любое использование этих обозначений компанией Microlab Electronic Co., Ltd лицензировано.

Все символы и логотипы принадлежат соответствующим владельцам торговых наименований. Производитель оставляет за собой право вносить технические изменения в устройство без предварительного уведомления. Отличия между фотографиями и действительным устройством могут возникнуть по причине проводимой работы по улучшению свойств устройства.



Благодарим вас за приобретение акустики Microlab!

Перед подключением и эксплуатацией прочтите руководство и следуйте рекомендациям.

Руководство пользователя

## Правила техники безопасности

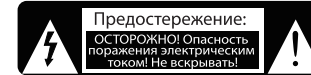

### Внимание!

Для минимизации риска поражения электрическим током не разбирайте устройство и не подвергайте его воздействию воды, жидкостей и сырости. Устройство не содержит обслуживаемых элементов. За технической помощью обращайтесь только в сервисные центры MicroLab.

### Условные обозначения:

 Молния в равностороннем треугольнике означает наличие неизолированного опасного напряжения внутри корпуса устройства, которое может стать причиной поражения электрическим током.

 Восклицательный знак в равностороннем треугольнике обращает внимание на наличие важных инструкций по эксплуатации и установке (обслуживанию) в поставляемой с устройством документации.

### Предупреждение!

1. Перед эксплуатацией устройства внимательно изучите инструкцию по эксплуатации и правила техники безопасности.
2. Сохраняйте инструкцию для обращения к ней в будущем.
3. При установке, эксплуатации, транспортировке и хранении следуйте рекомендациям, указанным в руководстве.
4. Если транспортировка устройства осуществлялась при низких температурах, то перед подключением и эксплуатацией следует выдержать устройство при комнатной температуре (от +16° C до +25° C) в течение 3 ч.
5. Подключайте устройство только к тому типу источника питания, который указан на маркировке рядом с вводом шнура электропитания.
6. Не подключайте звуковой кабель от выхода другого работающего усилителя звука к звуковому входу данной системы.
7. Устройство не требует заземления. Убедитесь в том, что штепсельная вилка полностью вставлена в розетку. Некоторые модели снабжены шнуром электропитания с поляризованным штепселем переменной линии. Такой штепсель можно подключить только одним способом. Если такой штепсель не входит в розетку полностью, попробуйте перевернуть его.
8. При использовании удлинителя или другого шнура электропитания, отличного от шнура в комплекте, убедитесь, что он подходит к соответствующим штекерам и соответствует стандартам безопасности страны использования.
9. Избегайте повреждения шнура электропитания и соединительных кабелей. Протягивать кабели следует таким образом, чтобы они не перекручивались, на них не наступали и не стояли какие-либо предметы. Особое внимание следует уделять шнурам электропитания вблизи штепсельных вилок, розеток или разъемов устройства.
10. Не допускайте перегрузки стеновых розеток электропитания, удлинителей или разветвлений, так как это может привести к пожару или поражению электрическим током.
11. Во избежание перегрева устройство должно хорошо вентилироваться. Не перекрывайте циркуляцию воздуха рядом с устройством. Не ставьте устройство на такие поверхности как кровать или диван. Не накрывайте устройство.
12. Не размещайте устройство вблизи источников тепла, таких как отопительные батареи, радиаторы, печи и другие приборы, производящие тепло. Рядом с устройством нельзя оставлять источники открытого огня, например, свечи.
13. Для исключения риска поражения электрическим током или пожара запрещается подвергать устройство воздействию влаги. Не используйте устройство рядом с водой или в помещениях с избыточной влажностью (сауна, ванна, бассейн, раковина и другие). Избегайте попадания на устройство жидкостей. Не ставьте рядом с устройством или на него предметы, содержащие жидкости.
14. Не допускайте попадания внутрь устройства инородных предметов. Не пытайтесь просунуть какие-либо предметы внутрь устройства, так как они могут коснуться деталей, находящихся под напряжением, и вызвать короткое замыкание.
15. Перед чисткой устройства отключите источник электропитания. Чистку рекомендуется производить сухой тканью. При использовании чистящих средств не следует наносить их на устройство - наносите их на ткань. Будьте осторожны: не повредите при чистке динамики.

16. Запрещается подключать и использовать дополнительные устройства, не рекомендованные изготовителем, - это может привести к поломке.
17. Установка устройства должна производиться только в соответствии с инструкциями изготовителя с использованием креплений, рекомендованных изготовителем.
18. Не используйте не рекомендованные изготовителем аксессуары (подвижные стойки, штатив или кронштейн). Не ставьте устройство на неустойчивую поверхность: оно может упасть и нанести серьезную травму, а также может быть серьезно повреждено и выйти из строя. Пользуйтесь только аксессуарами, которые рекомендованы производителем или поставляются с устройством.
19. При перемещении устройства на подвижной опоре будьте максимально осторожны. Резкая остановка, избыток прилагаемой силы или движение по неровной поверхности могут привести к опрокидыванию конструкции и повреждению устройства.
20. Обязательно отключайте устройство во время грозы и в случае, если оно не используется длительное время. Для отключения необходимо выключить питание переключателем на устройстве и отключить устройство от источника питания (отключите штепсель от розетки).  
**Внимание!** Подключенная к источнику питания система остается в спящем режиме под напряжением, так как электропитание отключено не полностью.
21. Запрещается эксплуатация устройства с повреждениями или неисправностями.
22. Устройство не содержит частей, подлежащих самостоятельному ремонту.
23. Не пытайтесь самостоятельно осуществлять техническое обслуживание устройства, так как при вскрытии корпуса есть риск поражения электрическим током или получения иной травмы.
24. Для обслуживания и осуществления ремонта обращайтесь только в авторизованные сервисные центры.
25. Для защиты от перепадов напряжения в электросети и от опасности возгорания необходимо использовать предохранители надлежащего типа и номинальных размеров. Спецификация соответствующих предохранителей для каждого диапазона напряжения указана на устройстве.
26. Не увеличивайте громкость звука, когда вы прослушиваете отрывок с очень низкими входящими частотами, иначе при внезапном включении максимального уровня громкости может произойти поломка динамика.
27. При использовании устройства необходим постоянный свободный доступ к стенной розетке или к месту подключения шнура электропитания к устройству на случай экстренного отключения устройства от электропитания. Помните: единственный способ полностью отключить устройство от источника питания – отключить шнур электропитания от стенной розетки или от устройства.
28. Храните и эксплуатируйте устройство в сухом помещении (20-90% влажности) при температуре от +5° С до +40° С без конденсации влаги.

## Введение

Стильная акустическая система 2.1 с технологией Bluetooth. Поддержка FM радио, SD карт и USB накопителей делает модель настоящим мультимедийным центром. Microlab M-100BT обладает качественным сбалансированным звучанием. Деревянный корпус сабвуфера обеспечивает чистое воспроизведение низких частот. Акустика удобна в управлении благодаря расположению функционального блока на лицевой панели. Она идеально подходит для прослушивания музыки разных жанров, просмотра фильмов и игр.

### Особенности:

- Bluetooth
- Материал корпуса сабвуфера – дерево (МДФ)
- Компактные размеры
- Блок управления на передней панели
- Поддержка SD карт и USB накопителей
- Поддержка FM радио
- Автоматический поиск радиостанций
- Аудиовход 3,5 мм Jack

### Комплектность:

- Сабвуфер – 1 шт.
- Сателлиты – 2 шт.
- Аудиокабель 3,5 мм – 3,5 мм – 1 шт.
- Руководство пользователя – 1 шт.

## Внешний вид

### Вид спереди

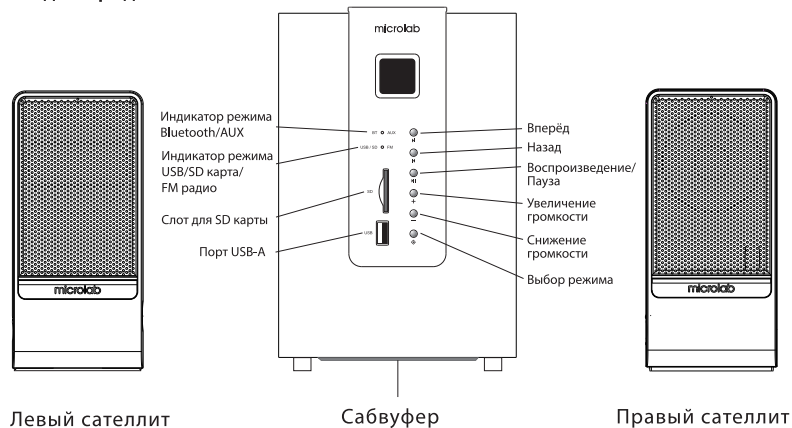

### Вид сзади

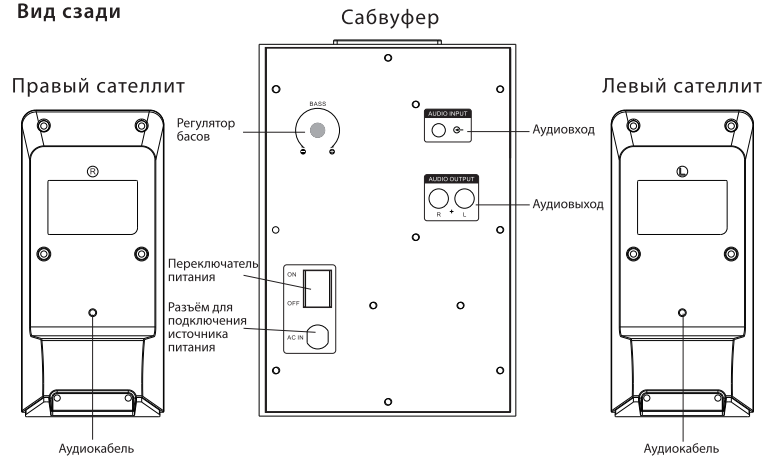

Поддержка SD карт и USB накопителей

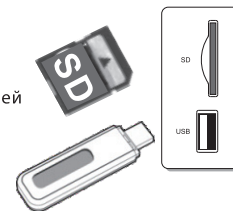

- Поддержка SD карт объёмом памяти до 32 Гб
- Поддержка USB накопителей объёмом памяти до 32 Гб

Автоматическое воспроизведение аудиофайлов с последнего установленного устройства.

## Подключение

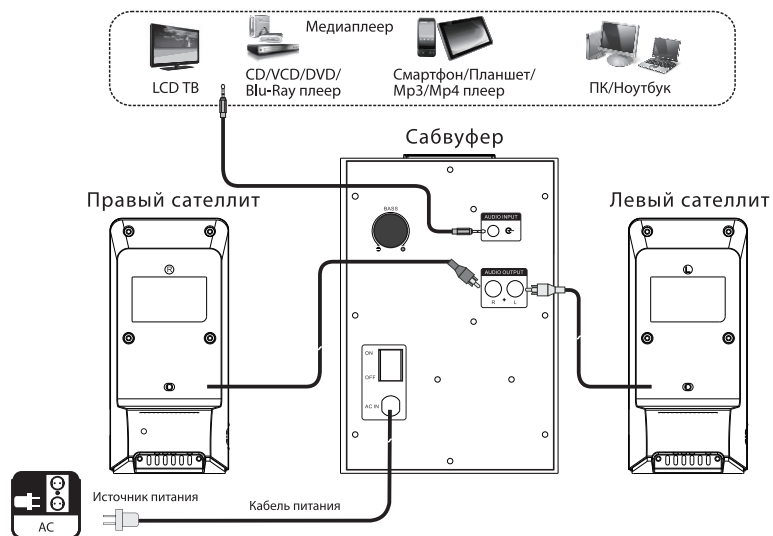

5

### Установка

1. Убедитесь, что система не подключена к сети.
2. Установите минимальное значение уровня громкости.
3. Подключите левый сателлит к сабвуферу.
4. Подключите правый сателлит к сабвуферу.
5. Подключите источник звука посредством кабеля 3,5 мм – 3,5 мм.
6. Подключите кабель питания к источнику питания. Убедитесь, что характеристики источника питания соответствуют значениям, указанным на задней панели.

### Работа с устройством

1. Убедитесь, что уровень громкости находится на минимальном значении.
2. Включите акустическую систему.
3. Подключите источник звука к системе и начните воспроизведение композиции.
4. Постепенно увеличивайте громкость до желаемого уровня.
5. При необходимости отрегулируйте басы.

Для воспроизведения или паузы используйте кнопку «Воспроизведение/Пауза».

Для перехода к следующей композиции нажмите кнопку «Вперёд», для перехода к предыдущей – кнопку «Назад».

### Режимы

Для выбора источника звука нажмите кнопку «Выбор режима».

### Подключение по Bluetooth

Режим Bluetooth включается автоматически. При этом LED индикатор мигает голубым светом.

1. Включите функцию Bluetooth на своём устройстве.
2. В списке доступных для подключения устройств выберите акустическую систему Microlab («M-100BT»).
3. При необходимости подтвердите подключение.
4. При успешной синхронизации LED индикатор будет гореть голубым светом.
5. Для десинхронизации отключите функцию Bluetooth на втором устройстве.

### Подключение через аудиокабель

Вставьте аудиокабель в соответствующие разъёмы на корпусе акустической системы и второго устройства.

При подключении источника звука посредством аудиокабеля LED индикатор горит белым светом.

### Использование SD карт или USB накопителей

Для подключения USB накопителя или SD карты вставьте устройство в соответствующий слот на корпусе акустической системы.

При использовании SD карт или USB накопителей LED индикатор горит оранжевым светом.

Примечание: автоматическое воспроизведение аудиофайлов начнётся с носителя, который был установлен последним.

### FM радио

В режиме «FM радио» LED индикатор горит зелёным светом. Удерживайте кнопку «Воспроизведение/Пауза» для автоматического поиска радиостанций. В случае, когда будет найдена радиостанция, дальнейший поиск прекратится. Нажмите кнопку «Вперёд» или «Назад» для настройки других станций.

6

## Технические данные

### Сабвуфер

Выходная мощность	10 Вт (5 Вт + 2,5 Вт x 2)
Диаметр динамика	4"
Частотный диапазон	35 Гц - 20 кГц
Соотношение сигнал/шум	> 75 дБ
Разделение каналов	> 45 дБ

### Сателлиты

Диаметр динамика	2,5" x 2
------------------	----------

### Интерфейс

Выход	2RCA
Вход	Bluetooth, 3,5 мм стерео Jack, FM, USB-A
Питание	220 В

### Материал

Дерево (МДФ), пластик

## Часто задаваемые вопросы (FAQs)

Вопрос	Решение
Отсутствует звук	Убедитесь, что источник воспроизведения работает правильно. Убедитесь, что все кабели правильно подключены. Проверьте уровень громкости.
Отсутствует звук в одном или обоих сателлитах	Убедитесь, что кабели не повреждены и подключены правильно. Убедитесь, что кабель от источника звука подключен к правильному разъему.
Какие устройства поддерживает система?	Любой мультимедийный проигрыватель с разъемом 3,5 мм, например, CD/DVD плеер, компьютер или ноутбук, устройства с технологией Bluetooth.
Искажение звука	Проверьте, не испорчен ли воспроизводимый файл, попробуйте воспроизвести другую композицию.
Если проблема не решена, обратитесь в сервисный центр.	

## Гарантийные обязательства

Приобретая продукцию компании Microlab у официальных партнеров, Вы получаете гарантийное и послегарантийное техническое обслуживание в сервисных центрах. Гарантийное обслуживание включает в себя бесплатное устранение всех неполадок (ремонт).

7

Гарантийный талон подтверждает отсутствие дефектов в приобретенном Вами изделии, а также Ваше право на осуществление бесплатного ремонта или замену вышедших из строя элементов в течение всего гарантийного срока. Компания оставляет за собой право отказа в осуществлении бесплатного гарантийного ремонта в случае несоблюдения условий эксплуатации, описанных ниже. Все условия гарантии действуют в рамках Закона РФ «О защите прав потребителей» и в целом осуществляются в соответствии с законодательством РФ.

### Условия гарантии

Гарантия действительна только при наличии правильно и четко заполненного гарантийного талона с указанием серийного номера устройства, гарантийного срока, даты продажи с подписью продавца и печатью компании-продавца.

Бесплатный ремонт осуществляется только в течение срока, указанного в гарантийном талоне. Серийный номер и модель устройства, представляемые в сервисный центр, должны совпадать с указанными в гарантийном талоне серийным номером и моделью.

### Гарантийное обслуживание прекращается в случае, если:

- Устройство имеет следы постороннего вмешательства, а также в случае, если осуществлялись попытки его ремонта в неавторизованном сервисном центре;
- Обнаружены несанкционированные изменения конструкции или схемы устройства;
- Устройство, предназначенное для бытового использования, эксплуатировалось в профессиональных или производственных целях.

### Гарантия не распространяется на следующие неисправности устройства:

- Механические повреждения;
- Неисправности, связанные с попаданием внутрь жидкостей, посторонних предметов, насекомых;
- Повреждения, вызванные стихийными бедствиями, пожарами, наводнениями, бытовыми факторами;
- Повреждения, вызванные несоответствием Государственным стандартам питающих кабельных сетей и других аналогичных внешних факторов;
- Повреждения, вызванные использованием нестандартных запчастей и деталей.

Гарантийный срок – 12 месяцев со дня покупки при условии соблюдения правил эксплуатации и хранения.

Срок службы устройства – 10 лет при условии соблюдения правил эксплуатации и хранения.

## Гарантийные обязательства

Наименования и адреса организаций, уполномоченных на принятие претензий, размещены на официальном сайте [www.microlab.com](http://www.microlab.com) в разделе меню «Сервисные центры» и во вложенном списке сервисных центров.

Наименование и местонахождение уполномоченного изготовителем лица, импортера, информация для связи с ними	ООО «ОСТ-КОМ» Адрес: 690014, Владивосток, пр-кт Красного Знамени, 82В, 5 эт., оф. 108, e-mail: info@ost-com.ru
Изготовитель	Microlab Electronics Co., Ltd/Микролаб Электроникс Ко., Лтд Адрес: CN, Baozi South Road, Microlab Industrial Park, Shenzhen Grand Industrial Zone, Pingshan New District, Shenzhen, Guangdong, China/Баоцзи Саус Род, Микролаб Индастриал Парк, Шеньжень Гранд Индастриал Зоун, Пингшан Нью Дистрикт, Шеньжень, ГуангДонг, Китай
Материал	Дерево (МДФ), пластик
Условия хранения	Хранить в сухом проветриваемом помещении при влажности не более 65% и температуре от -10° C до +40° C
Утилизация	Не требует специальных условий утилизации.

8

Месяц и год изготовления указаны на упаковке.



Продукция изготовлена в соответствии с требованиями ТР ТС 004/2011 «О безопасности низковольтного оборудования»; ТР ТС 020/2011 «Электромагнитная совместимость технических средств».