

Panasonic®

Инструкция по эксплуатации

Цифровой беспроводной телефон

Модель № **KX-TGB610RU**



**Перед эксплуатацией прочитайте раздел
“Начало работы” на стр. 9.**

Благодарим вас за приобретение изделия производства компании Panasonic.

Прежде чем приступить к использованию изделия, изучите эту инструкцию по эксплуатации и сохраните ее для дальнейших справок.

Посетите наш веб-сайт: <http://www.panasonic.com>

Содержание

Введение	
Информация об аксессуарах3	
Графические символы, используемые на оборудовании, и их описания4	
Важная информация	
Для вашей безопасности5	
Важные инструкции по безопасности6	
Для наилучшей эксплуатации7	
Дополнительная информация7	
Технические характеристики8	
Начало работы	
Установка9	
Органы управления11	
Пиктограммы дисплея12	
Включение/выключение питания12	
Выбор языка меню13	
Дата и время13	
Другие настройки13	
Как делать/отвечать на вызовы	
Как делать вызовы14	
Как отвечать на вызовы14	
Полезные функции во время вызова14	
Телефонная книга	
Телефонная книга17	
Программирование	
Список меню19	
Будильник22	
Черный список22	
Идентификация вызывающего абонента	
Сервис идентификации вызывающего абонента (АОН и Caller ID)24	
Список вызывавших абонентов25	
Настройки идентификации вызывающего абонента для пользователей АОН25	
Полезная информация	
Служба голосовой почты27	
Ввод знаков27	
Сообщения об ошибках29	
Устранение неполадок29	
Срок службы изделия35	
Информационные центры Panasonic36	
Указатель	
Указатель.....37	

Информация об аксессуарах

Поставляемые аксессуары

№	Аксессуар/артикул	Количество
①	Адаптер для сети переменного тока/PNLV226CE	1
②	Телефонный шнур	1
③	Аккумуляторные батареи*1	2
④	Крышка беспроводной трубки*2	1

*1 Сведения о замене батарей см. на стр. 3.

*2 Крышка трубки поставляется прикрепленной к трубке.



Дополнительные/заменяемые аксессуары

Аксессуары можно приобрести в Интернете на веб-сайте <https://eplaza.panasonic.ru/>.

Доп. Аксессуар	Номер модели/технические характеристики
Аккумуляторные батареи	Тип батарей: – никель-металл-гидридные (Ni-MH) – 2 батареи размера AAA (R03) для трубки – 1,2 В (V)

Дополнительная информация

- Конструкция и технические характеристики могут быть изменены без предварительного уведомления.
- Иллюстрации, использованные в данной инструкции, могут незначительно отличаться от фактического изделия.

Для дальнейших справок

Рекомендуем записать следующую информацию: это поможет в случае ремонта по гарантии (требуется гарантийный талон).

Серийный №	Дата покупки
(находится на нижней панели базового блока)	
Наименование и адрес дилера	

Прикрепите ваш товарный чек здесь.

Введение

Графические символы, используемые на оборудовании, и их описания

Символ	Описание	Символ	Описание
	Переменный ток (AC)		Оборудование класса II (оборудование, в котором защита от удара электрическим током реализована за счет двойной изоляции или усиленной изоляции)
	Постоянный ток (DC)		"ВКЛ." (питание)
	Защитное заземление		"Выкл." (питание)
	Защитное приваренное заземление		Ожидание (питание)
	Внимание! Риск, вызванный видимым излучением		"ВКЛ."/"Выкл." (питание, путем нажатия)
	Для использования только в помещении		Предупреждение, опасность удара электрическим током

Для вашей безопасности

Во избежание нанесения тяжелых травм здоровью/утраты имущества, а также для обеспечения правильной и безопасной работы внимательно прочитайте этот раздел до начала использования данного устройства.

ОСТОРОЖНО!

Подсоединение к сети электропитания

- Используйте только источник питания, указанный на аппарате.
- Не перегружайте сетевые розетки и удлинители. Это может привести к возгоранию или поражению электрическим током.
- Полностью вставляйте адаптер для сети переменного тока/вилку сетевого шнура в сетевую розетку. Несоблюдение этого требования может привести к поражению электрическим током и/или выделению тепла, приводящего к возгоранию.
- Регулярно вытирайте пыль и т.д. с адаптера для сети переменного тока/вилки сетевого шнура, вытаскивая его из сетевой розетки и тщательно протирая сухой тканью. Скопление пыли может вызвать повреждение изоляции влагой и т.д. и стать причиной возгорания.
- Отсоедините аппарат от сетевых розеток, если он начинает дымиться, а также при появлении постороннего запаха или шумов. Это может вызвать возгорание или поражение электрическим током. Убедитесь, что дым прекратился, и обратитесь в уполномоченный центр обслуживания.
- Отсоедините от сетевых розеток и ни в коем случае не прикасайтесь к внутренним частям аппарата, если его корпус оказался открытым вследствие неисправности.
- Ни в коем случае не касайтесь вилки мокрыми руками. Существует опасность поражения электрическим током.

Установка

- Во избежание возгорания или поражения электрическим током не допускайте

попадания на аппарат капель дождя или другой жидкости.

- Не располагайте и не используйте этот аппарат рядом с приборами, управляемыми автоматически (например, автоматическими дверями и системами пожарной сигнализации). Радиоволны, создаваемые аппаратом, могут вызывать сбои в работе подобных приборов, в результате чего возможны несчастные случаи.
- Не допускайте излишнего натяжения и перегибания телефонного шнура или шнура адаптера для сети переменного тока и не ставьте на них тяжелые предметы.
- Не ставьте телефонную трубку на базовый блок, если снята крышка батарейного отсека.

Меры предосторожности при эксплуатации

- Перед чистой отсоединяйте аппарат от сетевых розеток. Не используйте жидкие или аэрозольные очистители.
- Не разбирайте аппарат.
- Не проливайте жидкости (моющие средства, очистители и т.д.) на вилку телефонного шнура и не допускайте ее намокания. Это может привести к возгоранию. Если вилка телефонного шнура намочена, немедленно вытащите ее из телефонной стенной розетки и не используйте в дальнейшем.

Медицинские сведения

- Обратитесь к изготовителю персональных медицинских приборов (например, кардиостимуляторов или слуховых аппаратов), чтобы выяснить, достаточно ли надежно они экранированы от воздействия радиочастотного излучения.
- Не используйте данное изделие в медицинских учреждениях, если в соответствии с правилами учреждения пользоваться подобными изделиями запрещено. В больницах и медицинских учреждениях может применяться оборудование, чувствительное к воздействию радиочастотного излучения.

Важная информация

ВНИМАНИЕ

Установка и размещение

- Ни в коем случае не подключайте телефон во время грозы.
- Ни в коем случае не устанавливайте розетки телефонной линии во влажных местах (если розетки не предназначены для установки во влажных местах).
- Ни в коем случае не трогайте неизолированные телефонные провода или контакты, если телефонная линия не отсоединена от сети. Розетка сети переменного тока должна находиться рядом с аппаратом и быть легко доступной.
- Этот аппарат не может делать вызовы, если:
 - батареи трубки нуждаются в подзарядке или вышли из строя;
 - отключена электроэнергия;

Аккумуляторные батареи

- Рекомендуется использовать батареи, упомянутые на стр. 3. **ИСПОЛЬЗУЙТЕ ТОЛЬКО аккумуляторные Ni-MH батареи размера AAA (R03).**
- Не используйте старые и новые батареи одновременно.
- Не вскрывайте и не разбивайте батареи. Электролит является агрессивной жидкостью и может вызвать ожоги и повреждения глаз и кожи. При попадании в организм электролит может вызвать отравление.
- При обращении с батареями соблюдайте осторожность. Не допускайте контакта батарей с токопроводящими материалами (кольцами, браслетами, ключами и т.п.). В противном случае короткое замыкание может привести к перегреву батарей и/или токопроводящих материалов и стать причиной ожогов.
- Заряжайте батареи, поставляемые с этим аппаратом или указанные как пригодные для использования с ним, только в соответствии

с инструкциями и ограничениями этого руководства.

- Для зарядки батарей используйте только совместимый базовый блок (или зарядное устройство). Не вскрывайте базовый блок (или зарядное устройство). Нарушение данных инструкций может привести к вздутию или взрыву батарей.
- Не рекомендуется использовать устройство в приведенных ниже условиях.
 - Сильное повышение или понижение температуры в процессе эксплуатации, хранения или транспортировки.
 - Использование для замены аккумулятора неподходящего типа, который может нарушить безопасность устройства.
 - Утилизация аккумулятора путем сжигания в костре или горячей печи, механическое повреждение или разрезание аккумулятора, которое может привести к взрыву.
 - Сильное повышение температуры и (или) сильное понижение атмосферного давления, которое может привести к взрыву или утечке горючей жидкости или газа.

Важные инструкции по безопасности

Во время использования аппарата необходимо соблюдать основные меры предосторожности, позволяющие уменьшить опасность возгорания, поражения электрическим током и получения личных травм. Меры предосторожности приведены ниже.

1. Не используйте этот аппарат вблизи воды, например, рядом с ванной, тазом, кухонной раковиной, емкостью для стирки, во влажном подвальном помещении или рядом с плавательным бассейном.
2. Избегайте использования телефона (не беспроводного типа) во время грозы. Существует незначительная опасность поражения электрическим током при ударе молнии.
3. Не используйте телефон для сообщения об утечке газа вблизи утечки.
4. Используйте только сетевой шнур и батареи, указанные в этом руководстве. Не

Важная информация

бросайте батареи в огонь. Они могут взорваться. Выполняйте специальные местные правила утилизации отходов.
СОХРАНИТЕ ЭТИ ИНСТРУКЦИИ

Для наилучшей эксплуатации

Расположение базового блока/как избежать помех

Базовый блок и прочие совместимые устройства Panasonic используют радиоволны для связи друг с другом.

- Для обеспечения максимального покрытия и связи без помех устанавливайте базовый блок:
 - в удобном и возвышенном месте, в центре помещения таким образом, чтобы между трубкой и базовым блоком не было никаких препятствий;
 - на расстоянии от электроприборов (телевизоров, радиоприемников, персональных компьютеров, устройств беспроводной связи или других телефонов);
 - не направляя на передатчики радиочастот, например, внешние антенны сотовых станций для мобильных телефонов (не ставьте базовый блок на окно с выступом или рядом с окном).
- Покрытие и качество голосовой связи зависят от местных условий окружающей среды.
- Если прием при каком-либо расположении базового блока неудовлетворителен, переместите базовый блок в такое место, где прием будет лучше.

Окружающие условия

- Не располагайте аппарат рядом с устройствами, генерирующими электрические помехи, например, флуоресцентными лампами и моторами.
- Аппарат нельзя располагать в местах с сильным задымлением, в пыльных местах, в местах с высокой температурой и вибрацией.
- Аппарат нельзя подвергать воздействию прямого солнечного света.

- Не ставьте тяжелые предметы на верхнюю крышку аппарата.
- Если аппарат не предполагается использовать длительное время, отсоедините его от сетевой розетки.
- Аппарат следует держать вдали от источников тепла, таких как обогреватели, бытовые электроплиты и пр. Аппарат не должен располагаться в помещениях с температурой ниже 0 °C или выше 40 °C. Расположение во влажных подвальных помещениях также не допускается.
- Максимальное расстояние вызова может сократиться, если аппарат используется в следующих местах: возле таких препятствий, как холмы, туннели, подвалы, возле металлических объектов, таких как проволочные ограждения и т. д.
- Эксплуатация аппарата рядом с электроприборами может вызвать помехи. Не располагайте аппарат рядом с электроприборами.

Повседневное обслуживание

- Протирайте внешнюю поверхность аппарата мягкой влажной тканью.
- Не используйте бензол, растворитель или любой шлифующий порошок.

Дополнительная информация

- Фирменная табличка расположена на нижней или задней панели устройства.

⚠ ВНИМАНИЕ: При замене батареи несовместимым типом существует опасность взрыва. Утилизируйте использованные батареи в соответствии с правилами утилизации.

Замечания об утилизации, передаче или возврате аппарата

- Этот аппарат может содержать вашу личную/конфиденциальную информацию. В целях защиты вашей личной/конфиденциальной информации, прежде чем утилизировать, передавать или возвращать аппарат, рекомендуется удалить из его памяти такую

Важная информация

информацию, как телефонная книга или записи списка вызывавших абонентов.

Информация по обращению с отходами для стран, не входящих в Европейский Союз

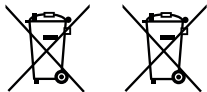

Действие этих символов распространяется только на Европейский Союз. Если вы собираетесь выбросить эти изделия, узнайте в местных органах власти или у дилера, как следует поступать с отходами такого типа.

Примечание о процедуре извлечения батарей

Дополнительные сведения см. в разделе "Извлечение батарей" на стр. 10.

Технические характеристики

- **Стандарт:**
DECT (Digital Enhanced Cordless Telecommunications: Технология улучшенной цифровой беспроводной связи),
GAP (Generic Access Profile: Общий профиль доступа)
- **Диапазон частот:**
От 1,88 ГГц (GHz) до 1,90 ГГц (GHz)
- **Мощность радиочастотной передачи:**
Прибл. 10 мВт (mW) (средняя мощность на канал)
250 мВт (mW) (макс.)
- **Источник питания:**
100–240 В (V) переменного тока,
50/60 Гц (Hz)
- **Аккумуляторная батарея:**
никель-металл-гидридная батарея AAA (R03)
(1,2 В (V), 550 мАч (mAh))
- **Потребляемая мощность:**
Базовый блок:
Режим ожидания: 0,6 Вт (W)
Максимум: 1,5 Вт (W)

- **Условия эксплуатации:**

От 0 °С до 40 °С при относительной влажности воздуха (сухого) от 20 % до 80 %

Установка

Подсоединения

- ① Подсоедините адаптер для сети переменного тока к базовому блоку, надежно вставив штекер.
- ② Закрепите шнур, зацепив его за крючок.
- ③ Подключите адаптер для сети переменного тока к сетевой розетке.
- ④ Подключите телефонный шнур к базовому блоку до щелчка.
- ⑤ Закрепите шнур, зацепив его за крючок.
- ⑥ Подключите телефонный шнур к розетке телефонной линии до щелчка.
- ⑦ Фильтр DSL/ADSL (не входит в комплект) требуется для использования услуги DSL/ADSL.

Примечание:

- Используйте только поставляемый адаптер для сети переменного тока производства компании Panasonic модели PNLV226CE.
- Используйте только поставляемый телефонный шнур.

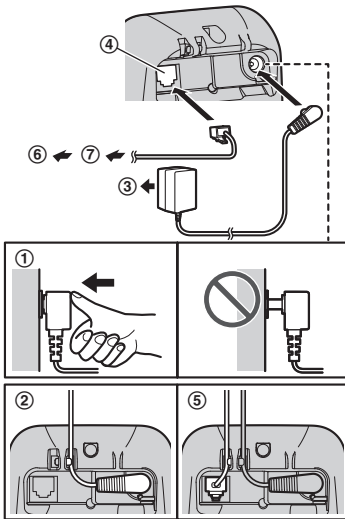

Установка батарей

- ИСПОЛЬЗУЙТЕ ТОЛЬКО аккумуляторные Ni-MH батареи размера AAA (R03) (A).
- НЕ используйте щелочные/марганцевые/никель-кадмиевые батареи.
- Проверьте полярность (+, -).

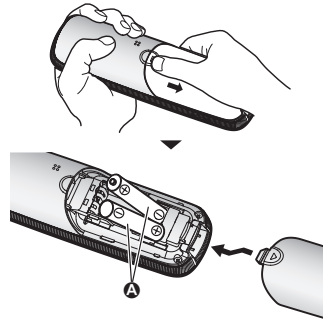

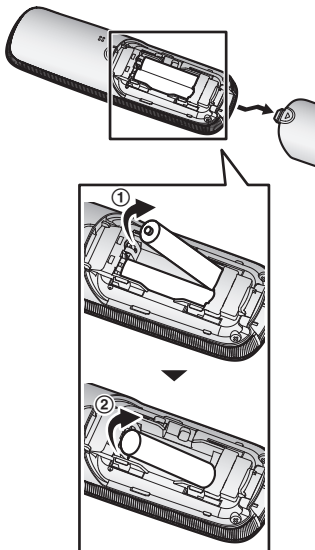

Начало работы

Извлечение батарей



Зарядка батарей

Заряжайте не менее 7 часов.

- Убедитесь, что индикатор  мигает (A).
- Когда батареи полностью заряжены, индикатор  перестает мигать.



Примечание об установке

Примечание о соединениях

- Адаптер для сети переменного тока должен быть подсоединен к сети постоянно (во время работы адаптер слегка нагревается, что является нормальным явлением).
- Адаптер для сети переменного тока необходимо подсоединять к сетевой розетке переменного тока, которая ориентирована вертикально или установлена на полу. Не подсоединяйте адаптер для сети переменного тока к сетевой розетке переменного тока, которая ориентирована горизонтально и обращена к полу, например к сетевой розетке переменного тока, установленной на потолке или под столом, поскольку вес адаптера может привести к его отсоединению.

Отключение электроэнергии

- Аппарат невозможно использовать для осуществления или получения вызовов при отключении электроэнергии. Мы рекомендуем подсоединять к телефонной линии обычный телефонный аппарат, который не использует адаптер для сети переменного тока.

Примечание об установке батарей

- Используйте поставляемые аккумуляторные батареи. Для замены рекомендуется использовать аккумуляторные батареи Panasonic, упомянутые на стр. 3, 6.

Примечание о заряде батарей

- Во время зарядки трубка слегка нагревается, что является нормальным явлением.
- Ежемесячно чистите зарядные контакты трубки и базового блока сухой и мягкой тканью. Перед очисткой аппарата отсоедините его от розеток питания и телефонных шнуров. Чистите чаще, если аппарат подвергается воздействию жира, пыли или высокой влажности.

Уровень заряда батарей

Пиктограмма	Уровень заряда батарей
	Высокий
	Средний
	Низкий
	Требуется зарядки.

Время работы от Ni-MH батарей (поставляемые батареи)

Режим работы	Время эксплуатации
Постоянно используется	Макс. 18 часов
Не используется (режим ожидания)	Макс. 200 часов

Примечание:

- Реальное время работы от батарей зависит от способа использования и условий окружающей среды.

Органы управления

Трубка

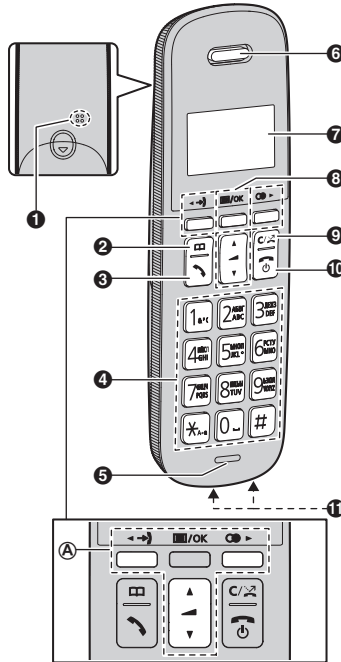

- 1 Звонок
- 2 (Телефонная книга)
- 3 (Разговор)
- 4 Клавиатура для набора номера
- 5 Микрофон
- 6 Динамик
- 7 Дисплей
- 8 (Меню/ОК)
- 9 (Очистить/Блокировка вызова)
 - Вы можете вернуться к предыдущему экрану или внешнему вызову, нажав .
- 10 (Выкл./вкл.)

Начало работы

- 1 Зарядные контакты
 - Тип органа управления
 - Ⓐ Клавиша навигации
- Клавиши навигации работают следующим образом.
- [▲], [▼], [←] или [→]: прокрутка различных списков и записей.
 - [▲] или [▼] (←): регулировка уровня громкости динамика во время разговора.
 - [←] (→): список абонентов): просмотр списка абонентов.
 - [→] (⊙): повторный набор): просмотр списка набранных номеров.

Базовый блок

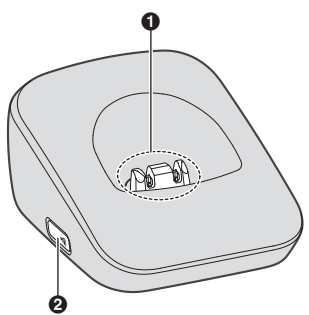

- 1 Зарядные контакты
- 2 [⊙] (Поиск)
 - Чтобы найти потерявшуюся трубку, нажмите [⊙].

Пиктограммы дисплея

Пиктограммы дисплея трубки

Пиктограмма	Значение
	В зоне действия базового блока <ul style="list-style-type: none"> • Если мигает: трубка ищет базовый блок. (стр. 31)

Пиктограмма	Значение
	Линия используется. <ul style="list-style-type: none"> • Замедленное мигание: вызов удерживается. • Быстрое мигание: получен входящий вызов.
	<ul style="list-style-type: none"> • Пропущенный вызов*1 (стр. 24) • Мигание: принимается ожидающий вызов.
	<ul style="list-style-type: none"> • Выключена громкость звонка. • Если мигает: микрофон отключен. (стр. 15)
	Уровень заряда батарей
[P]	Включен скрытый режим.*2 (стр. 21)
	Открыта телефонная книга.
!	Злонамеренные вызовы заблокированы.*1 (Черный список: стр. 22)
	Получено новое сообщение голосовой почты.*3 (стр. 27)

*1 Только пользователи услуги АОН и услуги Caller ID
 *2 Хотя указанные элементы отображаются на дисплее трубки, эти функции недоступны для данной модели.
 *3 Для абонентов, использующих функции голосовой почты и Caller ID

Включение/выключение питания

Нажмите и удерживайте клавишу [⊙] приблизительно 2 секунды.

Выбор языка меню

Язык меню дисплея

- 1 **[/OK]** **#** **1** **1** **0**
- 2 **[]**: выберите нужный язык. → **[/OK]**
→ **[]**

Дата и время

- 1 **[/OK]** **#** **1** **0** **1**
- 2 Введите текущую дату, месяц и год. →
[/OK]
Пример: 12 июля 2021 года
1 **2** **0** **7** **2** **0**
- 3 Введите текущий час и минуту.
Пример: 15:30
1 **5** **3** **0**
- 4 **[/OK]** → **[]**

Другие настройки

Режим набора номера

Если не удается делать вызовы, измените эту установку в соответствии с услугой, предоставляемой телефонной компанией. По умолчанию установлено значение “импульсный”.

“тональный”: для тонального набора.

“импульсный”: для дискового/импульсного набора.

- 1 **[/OK]** **#** **1** **2** **0**
- 2 **[]**: выберите нужную установку. →
[/OK] → **[]**

Как делать/отвечать на вызовы

Как делать вызовы

- 1 Снимите трубку, затем наберите телефонный номер.
 - Чтобы исправить цифру, нажмите [C/↵].
- 2 Нажмите [↵], чтобы сделать вызов.
- 3 Закончив разговор, нажмите [📞] или поместите трубку на базовый блок.

Регулировка громкости динамика

Во время разговора нажимайте [▲] или [▼].

Примечание:

- Если уровень громкости динамика установлен на 5 (макс.), он будет изменен на уровень 4 при следующем вызове.

Как совершить вызов, используя список повторного набора

Последние 10 набранных телефонных номеров сохраняются в списке повторного набора (макс. 24 цифры каждый).

- 1 [▶] (●)
- 2 [↕]: Выберите нужную запись.
- 3 [↵]

Удаление номера из списка повторного набора

- 1 [▶] (●)
- 2 [↕]: выберите нужную запись. → [C/↵]
- 3 [🗑️/OK] → [📞]

Пауза (для абонентов УАТС/службы междугородной связи)

Во время вызовов с использованием УАТС или службы междугородной связи иногда необходимо использование паузы. Пауза также необходима при сохранении номера доступа телефонной карты или PIN-кода в телефонной книге (стр. 18).

Пример: если необходимо набрать номер доступа линии "0" во время внешних вызовов через УАТС:

- 1 [0] → [▲] (Пауза)
- 2 Наберите номер телефона. → [↵]

Примечание:

- Пауза длительностью 3 секунды вставляется при каждом нажатии [▲] (Пауза).

Как отвечать на вызовы

- 1 Снимите трубку и нажмите [↵], когда аппарат звонит.
- 2 Закончив разговор, нажмите [📞] или поместите трубку на базовый блок.

Ответ любой клавишей: на вызов можно ответить, нажав любую клавишу набора.

Автоматическое начало разговора: можно ответить на вызов, просто подняв трубку (стр. 20).

Регулировка громкости звонка

Несколько раз нажмите [▲] или [▼], чтобы выбрать нужную громкость во время звонка.

- Чтобы отключить звонок, нажимайте [▼].

Полезные функции во время вызова

Удержание вызова

- 1 Во время внешнего вызова нажмите [🗑️/OK].
- 2 [↕]: "удержание" → [🗑️/OK]
- 3 Для выхода из режима удержания нажмите [↵].

Примечание:

- Через 10 минут удержания вызов прерывается.

Как делать/отвечать на вызовы

Выключение микрофона

- 1 Во время вызова нажмите **[📞/OK]**. → **[📞]**: “Б/Зв вкл/вык” → **[📞/OK]**
 - “📞” мигает.
- 2 Чтобы продолжить разговор, нажмите **[📞/OK]** → **[📞]**: “Б/Зв вкл/вык” → **[📞/OK]**.

Повторный вызов/флэш

Повторный вызов/флэш позволяет использовать специальные функции вашей АТС (например, передача вызова на другой аппарат) или выполнять доступ к дополнительным телефонным услугам.

- 1 Во время внешнего вызова нажмите **[📞/OK]**. → **[📞]**: “СИГНАЛ FLASH” → **[📞/OK]**
- 2 Выполните процедуру для получения желаемой услуги.

Примечание:

- При сохранении номера в телефонной книге или при наборе номера нажмите **[↕]** (Повторный вызов), как это требуется (стр. 17).
- Об изменении времени повторного вызова/флэш см. стр. 21.

Услуга ожидания вызова и отображение информации о вызывающем абоненте (для пользователей услуги Caller ID)

Чтобы использовать функции ожидания вызова или ожидания вызова с идентификацией абонента (Caller ID), сначала необходимо подключить соответствующую услугу у вашего поставщика услуг телефонной связи.

Эта функция позволяет принимать вызовы в тот момент, когда вы уже говорите по телефону. При поступлении вызова во время разговора по телефону вы услышите тональный сигнал ожидающего вызова.

Если вы являетесь пользователем услуги идентификации абонента (Caller ID) и услуги ожидания вызова, сведения о 2-м вызывающем абоненте отображаются на

используемом аппарате после тонального сигнала ожидающего вызова.

- 1 Чтобы ответить на 2-ой вызов, нажмите **[📞/OK]** → **[📞]**: “СИГНАЛ FLASH” → **[📞/OK]**
- 2 Для переключения между вызовами нажмите **[📞/OK]** → **[📞]**: “СИГНАЛ FLASH” → **[📞/OK]**

Примечание:

- Для получения более подробных сведений об этих услугах и возможности их предоставления в вашем регионе обратитесь к вашему поставщику услуг телефонной связи.

Временный тональный набор (для абонентов, использующих дисковый/импульсный набор)

Прежде чем вводить номера доступа, требующие тонального набора, нажмите **[✕]**.

Междугородный код

Если требуется набрать специальный междугородный код для осуществления вызовов с помощью услуг телефонной связи определенного поставщика услуг телефонной связи, междугородный код можно сохранить заранее и набрать, просто нажав и удерживая **[✕]** во время набора номера телефона.

Важная информация:

- Чтобы использовать эту функцию, междугородный код необходимо сохранить заранее.

Пример: если сохранен междугородный код “098” и до набора номера “12345” была нажата и удержана клавиша **[✕]**, аппарат автоматически наберет номер “09812345”.

Назначение номера междугородного кода

- 1 **[📞/OK]** **[✕]** **[2]** **[5]** **[9]**
- 2 Введите нужный междугородный код (макс. 24 цифры). → **[📞/OK]** 2 раза.
- 3 **[✕]**

Как делать/отвечать на вызовы

Как делать вызовы, используя междугородный код

■ При ручном наборе:

- 1 Снимите трубку, а затем нажмите и удерживайте **[*]**.
 - Отображается сохраненный междугородный код.
- 2 Наберите телефонный номер вручную.
- 3 **[↶]**

■ При наборе из телефонной книги или из списка вызывавших абонентов:

- 1 Отобразите нужный телефонный номер в телефонной книге или в списке вызывавших абонентов.
- 2 Нажмите и удерживайте **[*]**.
 - Сохраненный междугородный код отображается перед номером телефона.
- 3 **[↶]**

Телефонная книга

Телефонная книга

В телефонную книгу можно добавить 50 имен (макс. 16 знаков) и номеров телефонов (макс. 24 цифр).

Добавление записей в телефонную книгу

- 1 [□] → [☒/OK]
- 2 [↕]: “новая запись” → [☒/OK]
- 3 Введите имя абонента. → [☒/OK]
 - Режим ввода знаков (стр. 27) можно изменить, нажав [□] → [↕]: выберите режим ввода знаков. → [☒/OK]
- 4 Введите номер телефона абонента. → [☒/OK] 2 раза
 - Чтобы добавить другие записи, повторите, начиная с шага 3.
- 5 [☎]

Сохранение номера повторного набора в телефонной книге

- 1 [▶] (●)
- 2 [↕]: Выберите нужную запись. → [□]
- 3 Чтобы сохранить имя, продолжайте, начиная с шага 3, “Редактирование записей”, стр. 17.

Сохранение информации о вызывавшем абоненте в телефонной книге

- 1 [◀] (→)
- 2 [↕]: Выберите нужную запись. → [□]
- 3 Чтобы сохранить имя, продолжайте, начиная с шага 3, “Редактирование записей”, стр. 17.

Поиск и вызов номера по записи в телефонной книге

- 1 [□]

- 2 Для пролистывания всех записей [↕]: Выберите нужную запись.
Для поиска по первому знаку
 - ① Нажмите клавишу набора номера (с [0] по [9] или [*]), содержащую необходимый знак (стр. 27).
 - ② [↕]: При необходимости прокрутите записи в телефонной книге.

- 3 [↶]

Редактирование записей

- 1 Найдите нужную запись (стр. 17). → [☒/OK]
- 2 [↕]: “ИСПРАВИТЬ” → [☒/OK]
- 3 При необходимости отредактируйте имя. → [☒/OK]
- 4 При необходимости отредактируйте номер телефона. → [☒/OK] 2 раза
- 5 [☎]

Удаление записей

Удаление записи

- 1 Найдите нужную запись (стр. 17). → [☒/OK]
- 2 [↕]: “УДАЛИТЬ” → [☒/OK] 2 раза
- 3 [☎]

Удаление всех записей

- 1 [□] → [☒/OK]
- 2 [↕]: “УДАЛИТЬ ВСЕ” → [☒/OK] 3 раза
- 3 [☎]

Последовательный набор

Эта функция позволяет набирать номера телефонов из телефонной книги во время вызова. Например, данную функцию можно использовать для набора номера доступа телефонной карты или PIN-кода банковского счета, которые сохранены в телефонной книге, что избавляет вас от необходимости набирать номер вручную.



Телефонная книга

- 1 Во время внешнего вызова нажмите **[□□]**.
- 2 **[↕]**: Выберите нужную запись.
- 3 Нажмите **[↶]**, чтобы набрать номер.

Примечание:

- При сохранении номера доступа телефонной карты или PIN-кода в телефонной книге в виде одной записи телефонной книги нажмите **[▲]** (Пауза), чтобы добавить паузы после номера или PIN-кода, как это требуется (стр. 14).
- Если используется дисковый/импульсный набор, необходимо нажать **[✕]** перед нажатием **[□□]** на шаге 1, чтобы временно изменить режим набора на тональный. При добавлении записей в телефонную книгу рекомендуется вставлять **[✕]** в начале номеров телефонов, которые будут набираться последовательно (стр. 17).

Список меню

Выполнить доступ к этим функциям можно 2-мя способами.

■ Перемещение по меню на дисплее

- 1 /OK
- 2 Нажмите или , чтобы выбрать нужное главное меню. → /OK
- 3 Нажмите или , чтобы выбрать нужный пункт в следующих подменю. → /OK
- 4 Нажмите или , чтобы выбрать нужную установку. → /OK

■ Использование кодов прямых команд

- 1 /OK → Введите необходимый код.
Пример: Нажмите /OK) .
- 2 Выберите нужную установку. → /OK

Примечание:

- Чтобы выйти из операции, нажмите .
- В следующей таблице < > обозначает настройки по умолчанию.
- В следующей таблице обозначает номер страницы для справки.
- Порядок отображения на дисплее меню и подменю может отличаться в зависимости от модели.

Таблица отображаемого на дисплее дерева меню и кодов прямых команд

Главное меню: “звонки”

Подменю 1	Подменю 2	Настройка	Код	
ГРОМКОСТЬ	–	ВЫКЛ. -6 <6>	#160	–
ЗВОНОК	–	<ЗВОНОК 1>	#161	–

Главное меню: “ВРЕМЯ”

Подменю 1	Подменю 2	Настройка	Код	
ДАТА/ВРЕМЯ	–	–	#101	13
БУДИЛЬНИК	–	<ВЫКЛ. > ОДИН РАЗ ЕЖЕДНЕВНО	#720	22
ПОДСТ. ЧАСОВ*1	–	SID [АВТО] <ВРУЧНУЮ>	#226	–

Главное меню: “ТЕЛ КНИГА”

Режим работы	Код	
Просмотр записи телефонной книги.	#280	17

Программирование

Главное меню: “ВХОД. ВЫЗОВЫ”

Режим работы	Код	
Просмотр списка вызывавших абонентов.	#213	25

Главное меню: “НАЧ. НАСТР.”

Подменю 1	Подменю 2	Настройка	Код	
БЛОК. ВЫЗОВ.	ОДИН. НОМЕР.	–	#217	22
	ДИАП. НОМЕР.	–		
	УДЕРЖАННЫЙ	ВКЛ. <ВЫКЛ.>	#240	23
ДИСПЛЕЙ	ПОКАЗ. ЧАСЫ*2	<ВКЛ.> ВЫКЛ.	#198	–
	КОНТРАСТ (контрастность дисплея)	Уровень 1–6 <3>	#145	–
ТОН КЛАВИШ	–	<ВКЛ.> ВЫКЛ.	#165	–
КОД НАБОРА	–	–	#259	15
АВТОРАЗГОВОР*3	–	ВКЛ. <ВЫКЛ.>	#200	14
АОН	РЕЖИМ	АОН Caller ID АОН ВЫКЛ. <АВТО>	#218	24
	ЧИСЛО ЦИФР	4–7 ЦИФР <7 ЦИФР>	#219	26
	ЧИСЛО СИГН.	<3>	#220	26
	ДЛИТ. СИГН.	<140>	#221	26
	ЗАДЕРЖ. СИГН.	<200>	#222	26
	НАЧ. ЗАДЕРЖ.	<200>	#223	26

Программирование

Подменю 1	Подменю 2	Настройка	Код	
ТЕЛ ЛИНИЯ	РЕЖИМ НАБОРА	ТОНАЛЬНЫЙ <ИМПУЛЬСНЫЙ>	#120	13
	СИГНАЛ FLASH ^{*4}	80 МС 90 МС 100 МС 110 МС 160 МС 200 МС 250 МС 300 МС 400 МС 600 МС <700 МС> 900 МС	#121	15
СКРЫТ. РЕЖ.	–	<ВКЛ.> ВЫКЛ.	#194	–
РІN БАЗЫ	–	<0000>	#132	34
РЕГ. ТРУБКИ	–	–	#130	34
ОТМЕН. РЕГ. ^{*5}	–	–	#131	34
ЯЗЫК	–	<РУССКИЙ>	#110	13

Главное меню: “ИНТЕРКОМ”^{*6}

Режим работы	Код	
Вызов требуемого аппарата по внутренней связи.	#274	–

- *1 Эта функция позволяет аппарату автоматически настраивать дату и время каждый раз при получении информации о вызывающем абоненте, включая информацию о дате и времени. Чтобы включить эту функцию, выберите “СИД [АВТО]”. Чтобы отключить эту функцию, выберите “ВРУЧНУЮ” (только для пользователей услуги Caller ID).
- *2 Чтобы использовать эту функцию, сначала установите дату и время (стр. 13).
- *3 Если данная функция отключена, отобразится номер трубки.
- *3 Чтобы просматривать информацию о вызывающем абоненте после снятия трубки для ответа на вызов, отключите эту функцию.
- *4 Время повторного вызова/флэш зависит от телефонной станции или УАТС. При необходимости обратитесь к поставщику услуг УАТС.
- *5 Это меню не отображается при перемещении по меню на дисплее. Оно доступно только посредством ввода кода прямой команды.
- *6 Хотя указанные элементы отображаются на дисплее трубки, эти функции недоступны для данной модели.

Программирование

Будильник

Сигнал будильника подается в заданное время в течение 1 минуты и повторяется 5 раз через каждые 5 минут (функция повтора сигнала). Можно установить одну из 2 настроек будильника (однократно или ежедневно).

Важная информация:

- Проверьте правильность установки даты и времени аппарата (стр. 13).

- 1 [/ OK] # [7] [2] [0]
- 2 []: выберите нужную настройку будильника. → [/ OK]

“ВЫКЛ.”

Отключает сигнал будильника. Перейдите к шагу 7.

“ОДИН РАЗ”

Сигнал будильника подается однократно в заданное время.

“ЕЖЕДНЕВНО”

Сигнал будильника подается ежедневно в заданное время. Перейдите к шагу 4.

- 3 Введите нужную дату и месяц. → [/ OK]
- 4 Установите необходимое время. → [/ OK]
- 5 []: выберите нужный тональный сигнал будильника. → [/ OK]
 - Рекомендуется выбирать тональный сигнал звонка, отличный от тонального сигнала, используемого для внешних вызовов.
- 6 []: выберите нужную установку повтора сигнала. → [/ OK]
- 7 [/ OK] → []

Примечание:

- Нажмите [], чтобы полностью отключить будильник.
- Если трубка используется, сигнал будильника не подается до тех пор, пока трубка не переключается на режим ожидания.

- Нажмите любую клавишу набора, чтобы прекратить подачу сигнала будильника без отключения функции повтора.
- Если нужно осуществить внешний вызов при включенной функции повтора сигнала будильника, следует выключить данную функцию до осуществления вызова.

Черный список

Эта функция блокирует вызовы от нежелательных абонентов (только для пользователей услуги АОН и Caller ID). При сохранении номеров телефонов в черный список доступны следующие параметры (макс. 50).

- “ОДИН. НОМЕР.”: аппарат блокирует вызовы с определенных номеров телефонов.
- “ДИАП. НОМЕР.”: аппарат блокирует вызовы, начинающиеся с номера, сохраненного в черном списке, например префикса бесплатных номеров телефонов или определенных кодов зон.

Можно также настроить аппарат на блокировку вызовов без телефонных номеров.

При подобных вызовах аппарат не звонит, чтобы не беспокоить вас, однако сообщение “ЗАБЛ. АБОН.” и информация о вызывающем абоненте отображаются на дисплее, сообщая о том, что вызов поступил от нежелательного абонента.

Сохранение номеров в черном списке

Сохранение одного номера телефона

Важная информация:

- При сохранении номеров телефона в черном списке необходимо внести код зоны.

■ Из списка вызывавших абонентов:

- 1 [] ()
- 2 []: выберите нужную запись для внесения в черный список.
- 3 [/ OK] → []: “в заблок.” → [/ OK] 2 раза → []

Программирование

■ Вводом номеров телефонов:

- 1 [C/↔]
- 2 [↕]: “ОДИН. НОМЕР.” → [≡/OK]
- 3 [≡/OK] → [↕]: “ДОБАВИТЬ” → [≡/OK]
- 4 Введите номер телефона (макс. 24 цифры). → [≡/OK] → [📞]

Сохранение диапазона номеров

- 1 [C/↔]
- 2 [↕]: “ДИАП. НОМЕР.” → [≡/OK]
- 3 [≡/OK] → [↕]: “ДОБАВИТЬ” → [≡/OK]
- 4 Введите нужный номер (2-8 цифр). → [≡/OK] → [📞]

Блокирование входящих вызовов без телефонного номера

Можно блокировать вызовы, для которых не указан телефонный номер, например, вызовы частных абонентов.

- 1 [C/↔]
- 2 [↕]: “УДЕРЖАННЫЙ” → [≡/OK]
- 3 [↕]: выберите нужную установку. → [≡/OK] → [📞]

Просмотр/редактирование/удаление номеров черного списка

- 1 [C/↔]
- 2 [↕]: “ОДИН. НОМЕР.” или “ДИАП. НОМЕР.” → [≡/OK]
- 3 [↕]: Выберите нужную запись.
 - После просмотра нажмите [📞] для выхода.
- 4 Редактирование номера:
[≡/OK] → [↕]: “ИСПРАВИТЬ” → [≡/OK] → Исправьте номер. → [≡/OK] → [📞]
Удаление номера:

[≡/OK] → [↕]: “УДАЛИТЬ” → [≡/OK] 2 раза → [📞]

Примечание:

- При редактировании нажимайте нужные клавиши набора для добавления цифр или клавишу [C/↔] для их удаления.

Удаление всех номеров черного списка

- 1 [C/↔]
- 2 [↕]: “ОДИН. НОМЕР.” или “ДИАП. НОМЕР.” → [≡/OK]
- 3 [≡/OK] → [↕]: “УДАЛИТЬ ВСЕ” → [≡/OK] 3 раза → [📞]

Идентификация вызывающего абонента

Сервис идентификации вызывающего абонента (АОН и Caller ID)

Важная информация:

- Этот аппарат поддерживает услугу АОН и услугу Caller ID. Услуга Caller ID соответствует стандарту ETS300659, разработанному Европейским институтом телекоммуникационных стандартов ETSI, и поддерживает 2 протокола: FSK и DTMF. Для отображения номеров телефонов вызывающих абонентов нужно подключить соответствующую услугу у вашего поставщика услуг телефонной связи. Для получения подробных сведений обратитесь к вашему поставщику услуг телефонной связи.

Выбор режима идентификации вызывающего абонента

Доступно 4 режима:

- “авто” (по умолчанию): аппарат автоматически опознает услугу АОН или Caller ID в зависимости от того, какая услуга предоставляется.
- “аон”: установка аппарата на услугу АОН.
- “caller id”: установка аппарата на услугу Caller ID. Чтобы использовать услугу Caller ID, необходимо подключить ее.
- “аон выкл.”: отключение режима АОН.

Во избежание любых проблем в случае изменения услуги в будущем, для пользователей услуг АОН и Caller ID рекомендуется настройка “авто” (по умолчанию).

1

2 : выберите нужный режим. → →

Примечание:

- После изменения режима идентификации вызывающего абонента на трубке может непродолжительное время отображаться пиктограмма . Это обычное явление, и трубку можно использовать, как только отобразится .

- Если услуга идентификации абонента, предоставляемая в вашей местности, изменяется с АОН на Caller ID:
 - Требуется подключение у вашего поставщика услуг телефонной связи.
 - Измените режим идентификации вызывающего абонента на “авто” или “caller id”.

Функции сервиса идентификации вызывающего абонента

После получения информации о вызывающем абоненте отображается номер телефона вызывающего абонента.

В списке вызывавших абонентов записывается информация о последних 50 вызывавших абонентах, начиная от самых последних вызовов до самых ранних.

- Если аппарат подключен к системе УАТС, информация о вызывающем абоненте может приниматься неправильно. Обратитесь к поставщику услуг УАТС.

Примечание:

- Для пользователей услуги Caller ID (протокол FSK)
Если аппарат не может принять информацию о вызывающем абоненте, отображается следующее сообщение:
 - “ВНЕ РЕГИОНА”/“ВНЕ РЕГ-НА”^{*1}: абонент набирает номер из зоны, в которой услуга Caller ID не предоставляется.
 - “СКРЫТ. НОМЕР”/“СКР. НОМЕР”^{*1}: абонент запрещает отправку информации о себе.
- Если аппарат подключен к системе УАТС, информация о вызывающем абоненте может приниматься неправильно. Обратитесь к поставщику услуг УАТС.

^{*1} Отображается при просмотре списка вызывавших абонентов.

Пропущенные вызовы

Если информация о вызывающем абоненте получена, но вызов остался без ответа, аппарат обрабатывает вызов как пропущенный, и отображается . Это позволяет понять, следует ли просматривать список вызывавших

Идентификация вызывающего абонента

абонентов, чтобы узнать, кто звонил в ваше отсутствие.
Даже если в списке вызывавших абонентов просмотрен только один пропущенный вызов (стр. 25), ➔ исчезает с дисплея. При поступлении нового вызова вновь отобразится ➔.

Примечание:

- Даже при наличии непросмотренных пропущенных вызовов ➔ исчезает с дисплея режима ожидания, когда выполняются приведенные ниже действия.
 - Трубка переустановлена на базовом блоке.
 - Нажата клавиша [📞].

Отображение имени из телефонной книги

Если полученная информация о вызывающем абоненте совпадает с телефонным номером, сохраненным в телефонной книге, имя, сохраненное в телефонной книге, отображается на дисплее и заносится в список вызывавших абонентов.

Список вызывавших абонентов

Важная информация:

- Проверьте правильность установки даты и времени аппарата (стр. 13).

Просмотр списка вызывавших абонентов и обратный вызов

- 1 [◀] (➔)
- 2 Нажмите [v], чтобы найти самый последний вызов, или [▲], чтобы найти самый ранний вызов.
- 3 Чтобы сделать обратный вызов, нажмите [↶].
Нажмите [📞] для выхода.

Примечание:

- Если телефонный номер не отобразится полностью, нажмите [▶], чтобы просмотреть оставшиеся телефонные номера.
- Чтобы переключиться с отображения на дисплее имени или телефонного номера на отображение даты и времени, нажмите [▶]. Для возврата нажмите [◀].
- Если запись уже просмотрена, или на нее дан ответ, отображается "✓".
 - "!" означает, что абонент заблокирован блокировкой вызовов.

Редактирование телефонного номера вызывавшего абонента

- 1 [◀] (➔)
- 2 [↕]: Выберите нужную запись. → [📞/OK]
- 3 [↕]: "испр. и выз." → [📞/OK]
- 4 Исправьте номер.
- 5 [↶]

Удаление информации о вызывавшем абоненте

- 1 [◀] (➔)
- 2 [↕]: Выберите нужную запись. → [📞/OK]
- 3 [↕]: "удалить" или "удалить все" → [📞/OK] 2 раза
- 4 [📞]

Настройки идентификации вызывающего абонента для пользователей АОН

Следующие настройки установлены изготовителем в стандартные значения. Изменение этих настроек может повысить или понизить надежность АОН.

Идентификация вызывающего абонента

Выбор отображаемого количества цифр

Можно выбрать количество цифр телефонного номера для отображения. Чтобы номер отображался правильно, эта установка должна быть настроена на количество цифр в телефонном номере в вашем городе.

- По умолчанию установлено 7 цифр.

- 1 [☰/OK]#219
- 2 [↕]: выберите нужную установку. → [☰/OK] → [📞]

Примечание:

- Возможны случаи, когда информация о вызывающем абоненте не отправляется АТС, или когда номер вызывающего абонента отображается неверно.

Выбор числа сигналов запроса

Если информация о вызывающем абоненте принимается неверно, то можно изменить число сигналов запроса.

- Значение параметра по умолчанию — 3.

- 1 [☰/OK]#220
- 2 Введите число сигналов запроса (от 1 до 5). → [☰/OK] → [📞]

Выбор длительности сигналов запроса

Если информация о вызывающем абоненте принимается неверно, то можно изменить длительность сигналов запроса.

- По умолчанию установлено значение 140 мс (ms).

- 1 [☰/OK]#221
- 2 Введите длительность сигналов запроса (100-300 мс (ms); кратно 10). → [☰/OK] → [📞]

Выбор задержки между сигналами запроса

Если информация о вызывающем абоненте принимается неверно, то можно изменить время между повторяющимися сигналами запроса.

- По умолчанию установлено значение 200 мс (ms).

- 1 [☰/OK]#222
- 2 Введите длительность задержки (100-900 мс (ms); кратно 50). → [☰/OK] → [📞]

Выбор задержки для ответа на вызов

Если информация о вызывающем абоненте принимается неверно, то можно изменить задержку между сигналами запроса.



- По умолчанию установлено значение 200 мс (ms).

- 1 [☰/OK]#223
- 2 Введите длительность задержки (100-900 мс (ms); кратно 50). → [☰/OK] → [📞]

Служба голосовой почты







Голосовая почта — это услуга ответа, которая может предлагаться оператором телефонной связи. Эта услуга также может записывать вызовы, если у вас нет возможности ответить на телефон или когда линия занята. Сообщения записываются в системе телефонной компании. Если имеются новые сообщения и если доступна функция уведомления о новых сообщениях, на дисплее трубки отображается . Для получения более подробных сведений об этой услуге обратитесь к вашему поставщику услуг телефонной связи.

Важная информация:

- Если  все еще отображается на дисплее, даже если новые сообщения прослушаны, отключите его, нажав и удерживая [] 2 секунды.

Ввод знаков

Для ввода знаков и цифр используются клавиши набора номера. Каждой клавише набора номера назначено несколько знаков. Знаки, которые можно ввести, зависят от выбранного режима ввода знаков (стр. 27).

- Нажимайте [] или [] для перемещения курсора влево или вправо.
- Для ввода знаков и цифр нажимайте клавиши набора номера.
- Нажимайте [], чтобы удалить знак или цифру, выделенную курсором. Нажмите и удерживайте [], чтобы удалить все знаки или цифры.
- Нажимайте [] (A→a), чтобы переключаться между верхним и нижним регистрами.
- Чтобы ввести другой знак, расположенный на той же клавише набора номера, нажимайте [] для перемещения курсора к следующему месту, а затем нажмите соответствующую клавишу набора номера.
- Если ни одна клавиша набора номера не нажата в течение 2 секунд после ввода знака, знак фиксируется и курсор перемещается в следующую позицию.

Режимы ввода знаков

Доступны следующие режимы ввода знаков: Кириллица (АБВ), Числовой (0-9), Латинский (ABC), Греческий (ΑΒΓ), Расширенный 1 (ΑΆΑ) и Расширенный 2 (SŠŠ). Во всех этих режимах ввода знаков, кроме Числового, можно выбрать символ для ввода, нажимая клавишу набора номера.

Когда на аппарате отображает экран ввода знаков:

[] → []: выберите режим ввода знаков. → [/OK]

Примечание:

-  в приведенных ниже таблицах означает одиночный пробел.

Таблица знаков кириллицы (АБВ)

0	1	2	3	4	5	6	7	8	9	#
_ 0 Г	& ' ()	А Б В	Д Е Ж	И Й К	М Н О	Р С Т	Ф Х Ц	Ш Щ	Ъ Э Ю	#
€ І І	* , - .	Г	З	Л	П	У	Ч	Ъ Ы	Я	
Ў	/ 1	2	3	4	5	6	7	8	9	

Полезная информация

Таблица ввода цифр (0-9)

0	1	2	3	4	5	6	7	8	9	#
0	1	2	3	4	5	6	7	8	9	#

Таблица знаков латинского алфавита (ABC)

0	1	2	3	4	5	6	7	8	9	#
↵ 0 * , - . / 1	& ' ()	A B C	D E F	G H I	J K L	M N O	P Q R	T U V	W X Y	#
		2	3	4	5	6	7	8	Z 9	
		a b c	d e f	g h i	j k l	m n o	p q r s	t u v	w x y z 9	

Таблица знаков греческого алфавита (ABГ)

0	1	2	3	4	5	6	7	8	9	#
↵ 0 * , - . / 1	& ' ()	A B Г	Δ E Z	Η Θ Ι	Κ Λ Μ	Ν Ξ Ο	Π Ρ Σ	Τ Υ Φ	Χ Ψ Ω	#
		2	3	4	5	6	7	8	9	

Таблица знаков режима Расширенный 1 (AÄÅ)

0	1	2	3	4	5	6	7	8	9	#	
↵ 0 * , - . / 1	& ' ()	A À Á	D È É	G Ğ H	J K L	M N Ñ	P Q R	T U Ù	W X X	#	
		Â Ã Ä	Ê Ë Ì	Í Î Ï	5	Ö Ø Ó	S Ş ß	Ú Û Ü	Ý Þ ß		
		Å Æ B	Ĕ ĕ ě	İ ĩ İ		Ô Õ Ö	7	Û Ü V	8		9
		C Ç 2	4			ø 6					
		a à á	d e è	g ğ h	j k l 5	m n ñ	p q r s	t u ù	w X x		
		â ã ä	é ê ë	î ĩ ï		o ò ó	Ş ß 7	ú û ü	y ý z		
		å æ b	ĕ ě ě	ı ĩ ı		ô õ ö		Û Ü V	8	9	
		c ç 2	4			ø 6					

- Следующие знаки используются и для верхнего, и для нижнего регистров: ø Ş Ŵ Ŷ

Таблица знаков режима Расширенный 2 (ŠŠš)

0	1	2	3	4	5	6	7	8	9	#
↵ 0 * , - . / 1	& ' ()	A Á Â	D Ď E	G H I	J K L	M N Ń	P Q R	T Ť U	W X Y	#
		À Á Ć	É Ě ě	Í 4	Ł Ł Ł	Ń Ó Ó	Ŕ Ŗ Š	Ú Û Ü	Ý Þ Ž	
		Ĉ Ć 2	F 3		5	Ö Ó 6	Š Š 7	ù v 8	9	
		a á â	d ě e	g h i ı	j k l Ł	m n Ń	p q r	t ť u	w x y	
		À á Ć	é ě ě	4	Ł Ł 5	ň ó ó	Ŕ Ŗ š	ú û ü	ý ý z	
		Ĉ Ć 2	f 3			ö ö 6	Š š 7	ù v 8	Ž ž Ž	9

Полезная информация

- Следующие знаки используются и для верхнего, и для нижнего регистров:

À Ć Ĉ Ę Ł Ł Ł Ń Ŕ Ś Š ů ŷ Ž Ž

Сообщения об ошибках

Сообщение на дисплее	Причина/решение
НЕТ ПИТАНИЯ или НЕТ СВЯЗИ.	<ul style="list-style-type: none">• Убедитесь, что адаптер для сети переменного тока базового блока надлежащим образом подключен к аппарату и сетевой розетке.• Потеряна связь трубки с базовым блоком. Переместитесь ближе к базовому блоку и повторите попытку.• Отсоедините адаптер для сети переменного тока базового блока, чтобы сбросить настройки аппарата. Вновь подсоедините адаптер и повторите попытку.• Возможно, регистрация трубки была отменена. Повторите регистрацию трубки (стр. 34).
ПАМЯТЬ ПОЛНА	<ul style="list-style-type: none">• Память телефонной книги заполнена. Удалите ненужные записи (стр. 17).• Память черного списка заполнена. Удалите ненужные записи (стр. 23).
НЕПРАВ. АКБ	<ul style="list-style-type: none">• Вставлена батарея неправильного типа (щелочная или марганцевая). Используйте только аккумуляторные Ni-MH батареи, упомянутые на стр. 3, 6.

Устранение неполадок

Если после выполнения инструкций, приведенных в этом разделе, при использовании аппарата по-прежнему возникают трудности, отсоедините адаптер для сети переменного тока базового блока и выключите трубку, затем вновь подсоедините адаптер для сети переменного тока базового блока и включите трубку.

Общее использование

Неисправность	Причина/решение
Даже после установки заряженных батарей трубка не включается.	<ul style="list-style-type: none">• Поместите трубку на базовый блок, чтобы включить трубку.



Полезная информация

Неисправность	Причина/решение
Аппарат не работает.	<ul style="list-style-type: none"> ● Убедитесь в том, что батареи установлены правильно (стр. 9). ● Полностью зарядите батареи (стр. 10). ● Проверьте подсоединения (стр. 9). ● Отсоедините адаптер для сети переменного тока базового блока, чтобы сбросить настройки аппарата, и выключите трубку. Подсоедините адаптер, включите трубку и попробуйте еще раз. ● Трубка не зарегистрирована на базовом блоке. Зарегистрируйте трубку (стр. 34).
На дисплее трубки ничего не отображается.	<ul style="list-style-type: none"> ● Трубка не включена. Включите питание (стр. 12).
Не слышно тонального сигнала готовности.	<ul style="list-style-type: none"> ● Убедитесь, что используется поставляемый телефонный шнур. Возможно, старый телефонный шнур имеет другую разводку. ● Не подсоединен адаптер для сети переменного тока базового блока или телефонный шнур. Проверьте соединения. ● Отсоедините базовый блок от телефонной линии и подсоедините линию к заведомо исправному телефону. Если исправный телефон работает нормально, обратитесь в центр обслуживания, чтобы отремонтировать аппарат. Если исправный телефон не работает надлежащим образом, обратитесь к вашему поставщику услуг телефонной связи.
Не удается использовать функцию внутренней связи.	<ul style="list-style-type: none"> ● Эта функция доступна на нескольких трубках. Хотя на трубке отображается сообщение “ИНТЕРКОМ”, эта функция недоступна для моделей с одной трубкой.

Список меню







Неисправность	Причина/решение
Сведения на дисплее отображаются на незнакомом языке.	<ul style="list-style-type: none"> ● Измените язык меню дисплея (стр. 13).
Не удается зарегистрировать трубку на базовом блоке.	<ul style="list-style-type: none"> ● Введен неправильный PIN. Если вы забыли свой PIN-код, обратитесь в авторизованный центр обслуживания.

Перезарядка батарей

Неисправность	Причина/решение
Трубка подает звуковые сигналы, и/или мигает  .	<ul style="list-style-type: none"> ● Низкий уровень заряда батареи. Полностью зарядите батареи (стр. 10).
Батареи заряжены полностью, но <ul style="list-style-type: none"> – продолжает мигать  или  или – время работы от батарей сократилось. 	<ul style="list-style-type: none"> ● Протрите полюса батарей (+, -) и зарядные контакты сухой тканью и зарядите еще раз. ● Необходимо заменить батареи (стр. 9).

Полезная информация

Совершение/прием вызовов

Неисправность	Причина/решение
Мигает индикатор  .	<ul style="list-style-type: none"> ● Трубка слишком далеко от базового блока. Переместитесь ближе. ● Адаптер для сети переменного тока базового блока не подсоединен должным образом. Подсоедините адаптер для сети переменного тока к базовому блоку повторно. ● Трубка не зарегистрирована на базовом блоке. Зарегистрируйте ее (стр. 34).
Слышны шумы, звук появляется и исчезает.	<ul style="list-style-type: none"> ● Вы используете трубку или базовый блок в месте с сильными электромагнитными помехами. Переставьте базовый блок и пользуйтесь трубкой вдали от источников помех. ● Переместитесь ближе к базовому блоку. ● Если используется услуга DSL/ADSL, то между базовым блоком и розеткой телефонной линии рекомендуется установить фильтр DSL/ADSL. Подробнее об этом можно узнать у поставщика услуг DSL/ADSL.
Трубка не звонит.	<ul style="list-style-type: none"> ● Выключена громкость звонка. Настройте громкость звонка (стр. 14, 19).
Не могу совершить вызов.	<ul style="list-style-type: none"> ● Возможно, неправильно установлен режим набора номера. Измените настройку (стр. 13).
Не удается временно изменить режим набора с импульсного на тональный во время вызова.	<ul style="list-style-type: none"> ● Нажмите  во время вызова, а затем нажимайте соответствующие клавиши набора для тонального набора.
Не удается делать междугородные и/или международные вызовы, набирая "8".	<ul style="list-style-type: none"> ● Набирайте, вставляя паузу между "8" и телефонным номером. При необходимости вставьте не менее 2 пауз, чтобы обеспечить достаточное время коммутации на городской телефонной станции (стр. 14). ● Код для совершения междугородних или международных звонков в вашей стране мог измениться с "8" на "0". Обратитесь к поставщику услуг или телефонной компании, чтобы узнать, как совершать междугородные или международные звонки.
Для пользователей АОН: другой телефон, подключенный к той же линии, перестал звонить, хотя базовый блок продолжает.	<ul style="list-style-type: none"> ● Если требуется, чтобы другой телефон звонил дольше, измените количество звонков для АОН. Этот параметр позволяет выбрать количество сигналов звонка телефона, воспроизводимых перед получением информации об абоненте. Установка по умолчанию – "1 звонок". /OK  2 2 5 → : Выберите нужное количество сигналов звонка (от 1 до 9). → /OK ● В случае изменения вышеуказанного параметра информация о вызывающем абоненте отображается после заданного в текущий момент количества звонков.

Полезная информация

Пользователи услуги АОН и услуги Caller ID

Неисправность	Причина/решение
Не отображается информация о вызывающем абоненте.	<ul style="list-style-type: none">● Необходимо подключить услугу идентификации абонента Caller ID. Для получения сведений о доступности услуги обратитесь к вашему поставщику услуг телефонной связи.● Установите для режима идентификации вызывающего абонента значение “АВТО” (стр. 24). Если по-прежнему не принимается информация о вызывающем абоненте, попытайтесь установить для режима идентификации вызывающего абонента значение “Caller ID” (стр. 24).● Если аппарат подсоединен к какому-либо дополнительному телефонному оборудованию, удалите его и подключите аппарат напрямую к стенной розетке.● Если используется услуга DSL/ADSL, то между базовым блоком и розеткой телефонной линии рекомендуется установить фильтр DSL/ADSL. Подробнее об этом можно узнать у поставщика услуг DSL/ADSL.● Возможно, создаются помехи другим телефонным оборудованием. Отсоедините другое оборудование и повторите попытку.
Мне не требуется информация о вызывающем абоненте (только для пользователей услуги АОН).	<ul style="list-style-type: none">● Установите для режима идентификации вызывающего абонента значение “АОН ВЫКЛ.” (стр. 24).
Аппарат отображает информацию о вызывающем абоненте при 2-м звонке или позднее.	<ul style="list-style-type: none">● Переместитесь ближе к базовому блоку.● Это может быть нормальным явлением для вашего поставщика услуг телефонной связи.● Если для режима идентификации вызывающего абонента установлено значение “АВТО” для пользователей АОН, установите режим идентификации вызывающего абонента “АОН” (стр. 24).
Отображается “ЗАБЛК. АБОН.”.	<ul style="list-style-type: none">● Это вызов с номера, занесенного в черный список (стр. 22).
Время на аппарате изменилось (только у пользователей услуги Caller ID).	<ul style="list-style-type: none">● Изменение возникло вследствие получения неправильных данных времени от входящего вызова с Caller ID. Отключите настройку времени, установив значение “ВРУЧНУЮ” (стр. 19).

Попадание жидкости внутрь аппарата

Неисправность	Причина/решение
В трубку/базовый блок попала жидкость или другая влага.	<ul style="list-style-type: none">● Отсоедините адаптер для сети переменного тока и телефонный шнур от базового блока. Извлеките батареи из трубки и дайте им просохнуть не менее 3 дней. После того как трубка/базовый блок полностью высохли, подсоедините адаптер для сети переменного тока и телефонный шнур. Вставьте батареи и полностью зарядите их перед использованием. Если аппарат не работает должным образом, обратитесь в авторизованный центр обслуживания.

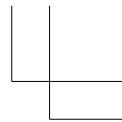
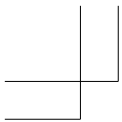

Полезная информация

Осторожно:

- Во избежание серьезного повреждения не используйте микроволновую печь для ускорения сушки.

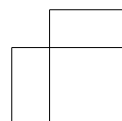
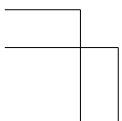
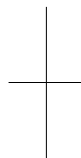
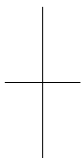

Полезная информация

Регистрация трубки на базовом блоке

- 1 Трубка:
[/OK] [#130]
- 2 Базовый блок:
Нажмите и удерживайте [] приблизительно 5 секунд.
- 3 Трубка:
[/OK] → Дождитесь отображения “<PIN ВЪЗЪ>”. → Введите PIN-код базового блока (по умолчанию: “0000”). → [/OK]
 - Если вы забыли свой PIN-код, обратитесь в авторизованный центр обслуживания.

Отмена регистрации трубки

- 1 [/OK] [#131]
- 2 []: выберите трубку, регистрацию которой необходимо отменить. → [/OK] 2 раза → []

Изменение PIN-кода базового блока

Важная информация:

- При изменении PIN-кода (персонального идентификационного номера) обязательно запишите новый PIN-код. Аппарат не сообщает PIN-код. Если вы забыли свой PIN-код, обратитесь в авторизованный центр обслуживания.

- 1 [/OK] [#132]
- 2 Введите текущий 4-значный PIN-код базового блока (по умолчанию: “0000”).
- 3 Введите новый 4-значный PIN-код базового блока. → [/OK] 2 раза → []

Срок службы изделия

Установленный производителем срок службы изделия равен 5 годам с даты производства при условии, что изделие используется в строгом соответствии с настоящей инструкцией по эксплуатации и применимыми техническими стандартами.

Меры предосторожности при обращении с сетевыми адаптерами:

1. Запрещается изменять, модифицировать или ремонтировать сетевой адаптер.
2. Запрещается вынимать или вставлять кабель питания влажными руками.
3. Запрещается наступать на кабель питания, располагать его там, где он или разъем питания могут быть повреждены.
4. Запрещается применять сетевой адаптер в местах, подверженных воздействию воды или сильно загрязненных местах.
5. Запрещается устанавливать сетевой адаптер в таких местах, где он может легко упасть или быть поврежденным сильным колебанием.
6. Запрещается применять сетевой адаптер в сетевых розетках с некачественным соединением.
7. Запрещается применять сетевой адаптер для работы с напряжением питания, отличным от 220-240 В (V) переменного тока.
8. Запрещается применять сетевой адаптер с любым другим оборудованием.
9. Регулярно удаляйте любую грязь с кабеля питания.
10. Если аппарат не эксплуатируется в течение продолжительного времени (несколько месяцев и более), отсоедините сетевой адаптер от розетки сети питания переменного тока.

Меры предосторожности при обращении с аккумуляторами:

Для снижения риска возгорания или нанесения повреждений прочитайте и соблюдайте данные указания:

1. Применяйте аккумуляторы только установленного образца.
2. Запрещается бросать аккумуляторы в огонь. Они могут взорваться.
Изучите местные правила утилизации отходов в отношении специальных указаний по утилизации аккумуляторов.
3. Запрещается открывать или разбирать аккумулятор. Вытекающий электролит обладает коррозионным действием и может вызвать ожоги или повреждения глаз или кожи. При попадании в пищеварительный тракт электролит может вызвать отравление.
4. Уделяйте особое внимание обращению с аккумуляторами, чтобы не допустить короткого замыкания клемм аккумулятора с электропроводными материалами, например, кольцами, браслетами и ключами. Аккумулятор и/или изделие из электропроводного материала могут перегреться и вызвать ожоги.
5. Заряжайте аккумулятор, входящий в комплект поставки или идентифицированный для применения с данным изделием, только в соответствии с указаниями и ограничениями, представленными в настоящем Руководстве.
6. При неправильно проведенной замене аккумулятора возникает опасность взрыва. Заменяйте только таким же аккумулятором или аккумулятором эквивалентного типа, рекомендованным производителем.

Полезная информация

ВАЖНАЯ ИНФОРМАЦИЯ

Если при эксплуатации данного продукта возникают затруднения, прежде чем звонить в Информационный центр компании Panasonic, попытайтесь сделать следующее.

- 1) Отсоедините адаптер для сети переменного тока от базового блока и подсоедините его еще раз.
- 2) Выньте и вставьте аккумуляторные батареи.
- 3) Используйте только аккумуляторные Ni-MH батареи.
- 4) Используйте поставляемый телефонный шнур и проверьте надежность подключения к стенной розетке.
- 5) Прочитайте раздел “Устранение неполадок” в настоящей Инструкции по эксплуатации.

Информационные центры Panasonic

Страна	Телефон Информационного Центра
Россия	8 (800) 200-21-00
Беларусь	8 (820) 007-1-21-00
Україна	0 (800) 309-880
საქართველო	0 (800) 100-110
Moldova	+373 (22) 22-11-11*
Қазақстан	8-800-0-809-809
Кыргыз Республикасы	00-800-0101-0021
Հայաստան	0 (800) 01-005
Azərbaycan	+994 (12) 404-11-01*
Тоҷикистон	+380 (44) 490-38-98**
Ўзбекистон	+998 (78) 147-67-77*
Türkmenistan	+380 (44) 490-38-98**

Подробнее о Информационных Центрах компании Panasonic -
<http://www.panasonic.com/ru/contact-us.html>

* Тарификация звонков согласно действующим тарифам операторов связи

** Тарификация звонков осуществляется по международным тарифам



Указатель

- Р** PIN-код: 34
- А** Автоматическое начало разговора: 14, 20
- Б** Батареи: 9, 10
Будильник: 22
- В** Ввод знаков: 27
Включение/выключение питания: 12
Временный тональный набор: 15
Выключение микрофона: 15
- Г** Голосовая почта: 27
Громкость
 Динамик: 14
 Звонок (трубка): 14
- Д** Дата и время: 13
Дисплей
 Контрастность: 20
 Часы: 20
 Язык: 13
- К** Как делать вызовы: 14
Как отвечать на вызовы: 14
Коды прямых команд: 19
- М** Междугородный код: 15
- О** Ожидание вызова: 15
Отключение электроэнергии: 10
Отображение Caller ID ожидающего
вызова: 15
- П** Пауза: 14
Повторный вызов/флэш: 15
Повторный набор: 14
Последовательный набор: 17
Пропущенные вызовы: 24
- Р** Редактирование списка вызывавших
абонентов: 25
Режим набора номера: 13
- С** Сервис идентификации вызывающего
абонента: 24
Скрытый режим: 21
Сообщения об ошибках: 29
Список вызывавших абонентов: 25
- Т** Телефонная книга: 17
Тип органа управления: 12
Тон звонка: 19
Тон клавиш: 20
Трубка
 Отмена регистрации: 34
 Поиск: 12
 Регистрация: 34

- У** Удержание вызова: 14
Устранение неполадок: 29
- Ч** Черный список: 22

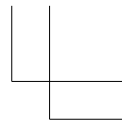
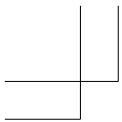

Примечания

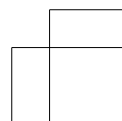
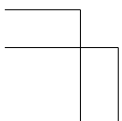
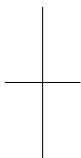

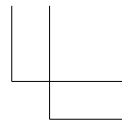
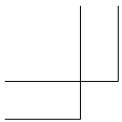

Примечания

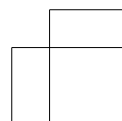
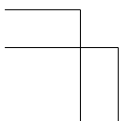
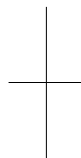
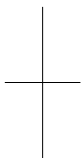

Панасоник Корпорэйшн

1006, Оаза Кадома, Кадома-ши, Осака 571-8501, Япония

Панасоник Корпорэйшн

1006, Оаза Кадома, Кадома-ши, Осака 571-8501, Жапония

Panasonic Corporation

1006, Oaza Kadoma, Kadoma-shi, Osaka 571-8501, Yaponiya

Panasonic Korporasiyasy

1006, Oaza Kadoma, Kadoma-shi, Osaka 571-8501, Ýaponiýa

Корпоратсияи Panasonic

1006, Oaza Kadoma, Kadoma-Shi, Osaka 571-8501, Япония

Panasonic Corporation

1006, Oaza Kadoma, Kadoma-shi, Osaka 571-8501, Japan

<http://www.panasonic.com>

© Panasonic Corporation 2021



PNQX9166ZA

PNQX9166ZA PP0621YL0