

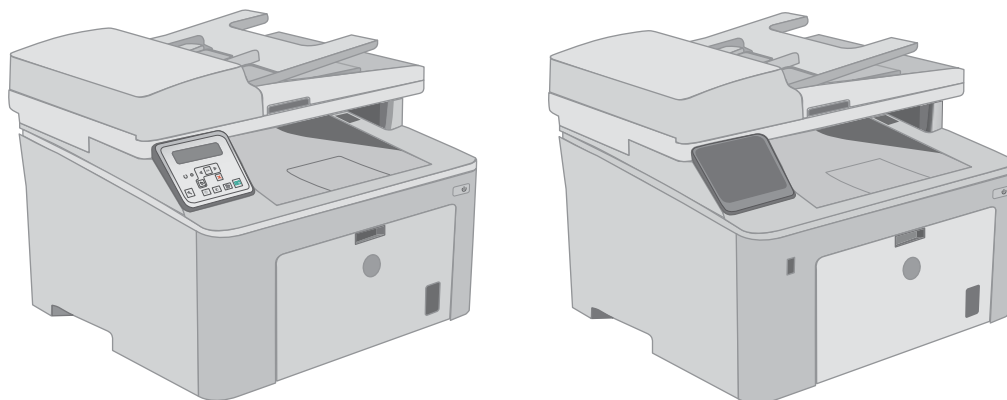

LaserJet Pro MFP M227-M229

LaserJet Ultra MFP M230-M231

Руководство пользователя



M227-M231



www.hp.com/support/ljM227MFP



**HP LaserJet Pro MFP M227-M229 HP
LaserJet Ultra MFP M230-M231**

Руководство пользователя

Авторские права и лицензия

© Copyright 2017 HP Development Company, L.P.

Копирование, адаптация или перевод без предварительного письменного разрешения запрещены, за исключением случаев, разрешенных законом об авторских правах.

Информация, содержащаяся в этом документе, может быть изменена без предварительного уведомления.

Гарантии на изделия и услуги HP устанавливаются в специальных гарантийных положениях, прилагаемых к таким изделиям и услугам. Ничто из сказанного в настоящем документе не должно истолковываться как дополнительная гарантия. HP не несет ответственности за технические или редакторские ошибки или упущения, содержащиеся в настоящем документе.

Edition 2, 4/2017

Информация о товарных знаках

Adobe®, Adobe Photoshop®, Acrobat® и PostScript® являются зарегистрированными товарными знаками Adobe Systems Incorporated.

Название Apple и логотип Apple являются товарными знаками компании Apple Inc., зарегистрированными в США и других странах.

OS X является зарегистрированным товарным знаком Apple Inc. в США и в других странах/регионах.

AirPrint является зарегистрированным товарным знаком Apple Inc. в США и в других странах/регионах.

iPad является зарегистрированным товарным знаком Apple Inc. в США и в других странах/регионах.

iPod является зарегистрированным товарным знаком Apple Inc. в США и в других странах/регионах.

iPhone является зарегистрированным товарным знаком Apple Inc. в США и в других странах/регионах.

Microsoft®, Windows®, Windows XP® и Windows Vista® являются зарегистрированными в США товарными знаками Microsoft Corporation.

UNIX® является зарегистрированным товарным знаком Open Group.

Содержание

1 Общие сведения о принтере	1
Изображения принтера	2
Вид принтера спереди	2
Вид принтера сзади	3
Интерфейсные порты	3
Вид 2-строчной ЖК-панели управления (модель M227sdn)	4
Вид сенсорной панели управления (модель M227fdw)	5
Внешний вид главного экрана	6
Как использовать сенсорную панель управления	7
Технические характеристики принтера	8
Технические характеристики	8
Поддерживаемые ОС	8
Решения для мобильной печати	10
Размеры принтера	11
Потребляемая мощность, электрические характеристики и акустическая эмиссия	11
Допустимые условия эксплуатации	11
Аппаратная настройка принтера и установка ПО	12
2 Лотки для бумаги	13
Загрузка лотка приоритетной подачи	14
Введение	14
Ориентация лотка приоритетной подачи	15
Загрузка основного входного лотка	17
Введение	17
Ориентация основного входного лотка	19
Загрузка бумаги и печать конвертов	21
Введение	21
Печать конвертов	21
Ориентация конверта	22
Загрузка бумаги и печать на этикетках	23
Введение	23
Ручная подача этикеток	23

Ориентация этикетки	24
3 Расходные материалы, дополнительные принадлежности и запасные части	25
Заказ расходных материалов, дополнительных принадлежностей и запасных частей	26
Заказ	26
Расходные материалы и дополнительные принадлежности	26
Детали для самостоятельного ремонта	26
Настройка параметров расходных материалов HP для защиты картриджей с тонером	28
Введение	28
Включение и отключение функции "Политика по картриджам"	28
Использование панели управления принтера для включения функции "Политика по картриджам"	28
Использование панели управления принтера для отключения функции "Политика по картриджам"	29
Использование встроенного веб-сервера HP (EWS) для включения функции "Политика по картриджам"	29
Использование встроенного веб-сервера HP (EWS) для отключения функции "Политика по картриджам"	29
Устранение неполадок: сообщения об ошибках на панели управления о политике по картриджам	30
Включение и отключение функции "Защита картриджей"	30
Использование панели управления принтера для включения функции "Защита картриджей"	30
Использование панели управления принтера для отключения функции "Защита картриджей"	31
Использование встроенного веб-сервера HP (EWS) для включения функции "Защита картриджей"	31
Использование встроенного веб-сервера HP (EWS) для отключения функции "Защита картриджей"	32
Устранение неполадок: сообщения на панели управления об ошибках, связанных с защитой картриджей	32
Сменный картридж с тонером	33
Введение	33
Сведения о картридже с тонером	33
Извлечение и замена картриджа с тонером	34
Замена фотобарабана	38
Введение	38
Сведения о фотобарабане	38
Извлеките и замените барабан передачи изображения	39
4 Печать	45
Задания печати (Windows)	46

Как выполнять печать (Windows)	46
Автоматическая печать на обеих сторонах (Windows)	48
Двусторонняя печать в ручном режиме (Windows)	48
Печатать несколько страниц на листе (Windows)	49
Выбор типа бумаги (Windows)	49
Дополнительные задания на печать	49
Задания печати (OS X)	51
Как выполнять печать (OS X)	51
Автоматическая двусторонняя печать (OS X)	51
Двусторонняя печать в ручном режиме (OS X)	51
Печать нескольких страниц на листе (OS X)	52
Выбор типа бумаги (OS X)	52
Дополнительные задания на печать	53
Мобильная печать	54
Введение	54
Печать Wi-Fi Direct и NFC (только для беспроводных моделей)	54
Включение или отключение функции Wi-Fi Direct	55
Изменение имени Wi-Fi Direct принтера	56
HP ePrint по электронной почте	56
ПО HP ePrint	58
AirPrint	58
Встроенное решение для печати в Android	59
Использовать функцию печати с USB (только для моделей с сенсорным экраном)	60
Введение	60
Шаг 1. Доступ к файлам с USB на принтере	60
Шаг 2. Печать документов с USB-накопителя	60
Вариант 1. Печать документов	60
Вариант 2. Печать фотографий	61
5 Копирование	63
Копирование	64
Двустороннее копирование	66
Копирование на обеих сторонах листа бумаги вручную	66
Дополнительные задания копирования	68
6 Сканирование	69
Сканирование при помощи ПО HP Scan (Windows)	70
Сканирование с помощью ПО HP Easy Scan (OS X)	71
Настройка функции сканирования в сообщения электронной почты (только модели с сенсорным экраном)	72
Введение	72

Перед началом работы	72
Способ 1. Мастер настройки сканирования в электронную почту (Windows)	72
Способ 2. Настройка функции сканирования в сообщения электронной почты с помощью встроенного веб-сервера HP (Windows)	74
Шаг 1. Доступ к встроенному веб-серверу HP (EWS)	74
Шаг 2. Настройка функции сканирования в сообщения электронной почты	74
Шаг 3: Добавление контактов в адресную книгу электронной почты	76
Шаг 4. Настройка параметров электронной почты по умолчанию	76
Настройка функции сканирования в сообщения электронной почты на Mac	77
Шаг 1. Доступ к встроенному веб-серверу HP (EWS)	77
Способ 1. С помощью веб-браузера откройте встроенный веб-сервер HP (EWS)	77
Способ 2. С помощью HP Utility откройте встроенный веб-сервер HP (EWS)	78
Шаг 2. Настройка функции сканирования в сообщения электронной почты	78
Шаг 3: Добавление контактов в адресную книгу электронной почты	79
Шаг 4. Настройка параметров электронной почты по умолчанию	80
Настройка функции сканирования в сетевую папку (только модели с сенсорным экраном)	81
Введение	81
Перед началом работы	81
Способ 1. Использование мастера настройки функции сканирования в сетевую папку (Windows)	81
Способ 2. Настройка функции сканирования в сетевую папку с помощью встроенного веб-сервера HP (Windows)	83
Шаг 1. Доступ к встроенному веб-серверу HP (EWS)	84
Шаг 2. Настройка функции "Сканирование в сетевую папку"	84
Настройка функции сканирования в сетевую папку на Mac	85
Шаг 1. Доступ к встроенному веб-серверу HP (EWS)	85
Способ 1. С помощью веб-браузера откройте встроенный веб-сервер HP (EWS)	85
Способ 2. С помощью HP Utility откройте встроенный веб-сервер HP (EWS)	86
Шаг 2. Настройка функции "Сканирование в сетевую папку"	86
Сканирование на USB-накопитель (только для моделей с сенсорным экраном)	88
Сканирование в сообщения электронной почты (только для моделей с сенсорным экраном)	89
Сканирование в сетевую папку (только для моделей с сенсорным экраном)	90
Дополнительные задания для сканирования	91
7 Факс	93
Настройка на отправку и прием факсимильных сообщений.	94
Перед началом работы	94
Шаг 1. Определите тип телефонного подключения	94

Шаг 2. Настройка факса	95
Выделенная факсимильная телефонная линия	95
Общая линия для голосовых вызовов и факса	96
Общая линия для голосовых и факсимильных вызовов с автоответчиком	97
Шаг 3. Настройка времени, даты и заголовка факса	99
Мастер установки HP Fax	99
Панель управления принтера	99
Встроенный веб-сервер HP (EWS) и Панель инструментов устройства HP (Windows)	100
Шаг 4. Выполните проверку факса	101
Отправка факса	102
Отправка факса с планшета сканера	102
Отправка факсов с устройства подачи документов	103
Использование записей быстрого и группового набора	103
Отправка факса с помощью программного обеспечения	104
Отправка факса с помощью программы независимого производителя, например Microsoft Word	104
Дополнительные возможности факса	105

8 Управление принтером 107

Использование приложений веб-служб HP (только в моделях с сенсорной панелью управления)	108
Изменение типа подключения принтера (Windows)	109
Дополнительная настройка со встроенным веб-сервером HP (EWS) и HP Device Toolbox (Windows)	110
Дополнительные настройки с HP Utility для OS X	115
Откройте утилиту HP Utility	115
Функции HP Utility	115
Настройка параметров IP-сети	118
Введение	118
Отказ от обязательств в связи с совместным использованием принтера	118
Просмотр и изменение сетевых параметров	118
Изменение сетевого имени принтера	119
Настройка параметров TCP/IP IPv4 вручную с панели управления	120
Скорость подключения и параметры двусторонней печати	121
Функции безопасности принтера	123
Введение	123
Задайте или измените пароль системы с помощью встроенного веб-сервера	123
Блокировка форматтера	124
Настройка параметров бесшумного режима печати	125
Введение	125
Способ 1. Настройка параметров бесшумного режима печати с панели управления принтера	125

Способ 2. Настройка параметров бесшумного режима печати через встроенный веб-сервер HP (EWS)	126
Параметры энергопотребления	127
Введение	127
Печать в экономичном режиме (EconoMode)	127
Настройка режима ожидания/функции автоматического выключения	127
Настройка задержки выключения и параметров принтера для потребление не более 1 Вт	128
Настройка задержки выключения	129
Обновление микропрограммы	131
Способ 1. Обновление микропрограммы с панели управления	131
Способ 2. Обновление микропрограммы с помощью утилиты обновления микропрограммы	132
9 Решение проблем	135
Поддержка клиентов	136
Справочная система панели управления (только для моделей с сенсорным экраном)	137
Восстановление заводских настроек по умолчанию	138
На панели управления принтера отображается сообщение об ошибке "Низкий уровень тонера в картридже" или "Очень низкий уровень тонера в картридже"	139
Изменение настроек "Очень низкий уровень"	139
Для принтеров с модулем факса	140
Заказ расходных материалов	140
Принтер не захватывает или пропускает захват бумаги	141
Введение	141
Принтер не захватывает бумагу	141
Принтером захватывается несколько листов бумаги	142
Устройство подачи заминает, перекашивает бумагу или подает несколько листов сразу. .	143
Устранение замятий бумаги	145
Введение	145
Места возникновения замятий бумаги	145
Замятие бумаги случается часто или периодически?	146
Устранение замятий в устройстве подачи документов	147
Устранение замятий в основном входном лотке	149
Устранение замятий в области картриджей с тонером	154
Устранение замятий в выходном лотке	158
Устранение замятий в дуплексере	161
Очистка узла сменной пленки АПД	166
Улучшение качества печати	168
Введение	168
Печать из другой программы	168

Проверка параметра типа бумаги для задания печати	168
Проверка параметра типа бумаги (Windows)	168
Проверка параметра типа бумаги (OS X)	169
Проверка статуса картриджа с тонером	169
Очистка принтера	170
Печать страницы очистки	170
Проверьте стекло сканера на предмет загрязнений	171
Визуально осмотрите картридж с тонером и фотобарабан	171
Проверка бумаги и условий печати	172
Этап 1. Используйте бумагу, которая соответствует требованиям HP	172
Этап 2. Проверьте условия эксплуатации	172
Шаг 3: Настройка лотка для бумаги	172
Попробуйте другой драйвер печати	173
Проверка параметров режима EconoMode	174
Регулировка плотности печати	175
Улучшение качества копирования и сканирования	177
Введение	177
Проверьте стекло сканера на предмет загрязнений	177
Проверка параметров бумаги	177
Оптимизация качества текста или изображений	178
Копирование от края до края	179
Очистите ролики подачи и разделительную пластину устройства подачи документов.	180
Улучшение качества факсимильных изображений	181
Введение	181
Проверьте стекло сканера на предмет загрязнений	181
Проверка параметров разрешения при отправке факса	182
Проверьте настройки исправления ошибок	182
Проверка параметра масштабирования под формат страницы	184
Очистите ролики подачи и разделительную пластину устройства подачи документов.	185
Отправка задания на другой факсимильный аппарат	186
Проверка факсимильного аппарата отправителя	186
Решение проблем проводной сети	187
Введение	187
Некачественное подключение на физическом уровне	187
В компьютере используется неверный IP-адрес принтера	187
Компьютер не может связаться с принтером	187
В принтере используется неверное значение скорости связи и параметров двусторонней печати для работы по сети	188
Новое программное обеспечение может вызывать неполадки с совместимостью.	188
Неправильные настройки компьютера или рабочей станции	188
Принтер отключен или настройки сети неверны	188

Решение проблем беспроводной сети	189
Введение	189
Контрольный список для проверки беспроводного соединения	189
Принтер перестает печатать после завершения настройки беспроводного соединения	190
Принтер не печатает, а на компьютере установлен брандмауэр стороннего разработчика	190
Беспроводное соединение не работает после перемещения беспроводного маршрутизатора или принтера	190
Невозможно подсоединить дополнительные компьютеры к принтеру с функциями беспроводной связи	191
Принтер с беспроводным соединением теряет связь при подсоединении к виртуальной частной сети (VPN)	191
Сеть не представлена в списке беспроводных сетей	191
Беспроводная сеть не функционирует	191
Выполнение диагностического теста беспроводной сети	192
Уменьшение помех в беспроводной сети	192
Устранение неполадок факса	194
Введение	194
Контрольный список устранения неполадок	194
Устранение неполадок общего характера в работе факса	195
Факсы передаются медленно	195
Низкое качество факсов	196
Факс обрывается или печатается на двух страницах	197
Указатель	199

1 Общие сведения о принтере

- [Изображения принтера](#)
- [Технические характеристики принтера](#)
- [Аппаратная настройка принтера и установка ПО](#)

Для получения дополнительной информации см.:

Следующая информация является верной на момент публикации. Дополнительные сведения см. в разделе www.hp.com/support/ljM227MFP.

В полной справке от HP для этого принтера представлена следующая информация:

- Установка и настройка
- Обучение и использование
- Решение проблем
- Загрузка обновлений ПО и микропрограммы
- Участие в форумах технической поддержки
- Поиск информации по гарантии и нормативной информации

Изображения принтера

- [Вид принтера спереди](#)
- [Вид принтера сзади](#)
- [Интерфейсные порты](#)
- [Вид 2-строчной ЖК-панели управления \(модель M227sdn\)](#)
- [Вид сенсорной панели управления \(модель M227fdw\)](#)

Вид принтера спереди

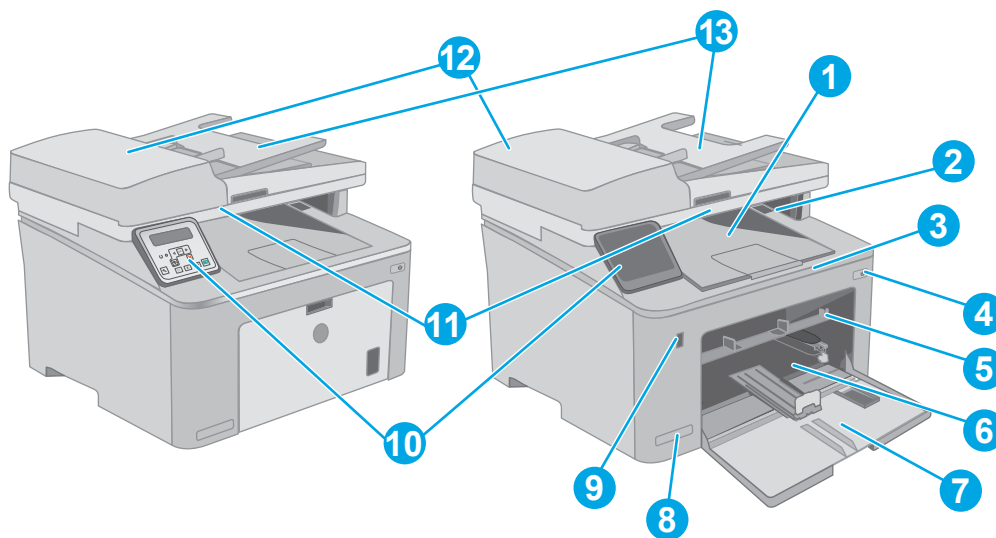

1	Выходной лоток
2	Дверца картриджа с тонером
3	Удлинитель выходного лотка
4	Кнопка питания
5	Лоток приоритетной подачи
6	Основной входной лоток
7	Дверца основного входного лотка
8	Название модели
9	USB-порт облегченного доступа (для печати и сканирования без компьютера) (только моделей с сенсорным экраном)
10	Панель управления
11	Сканер
12	Устройство подачи документов
13	Входной лоток устройства подачи документов

Вид принтера сзади

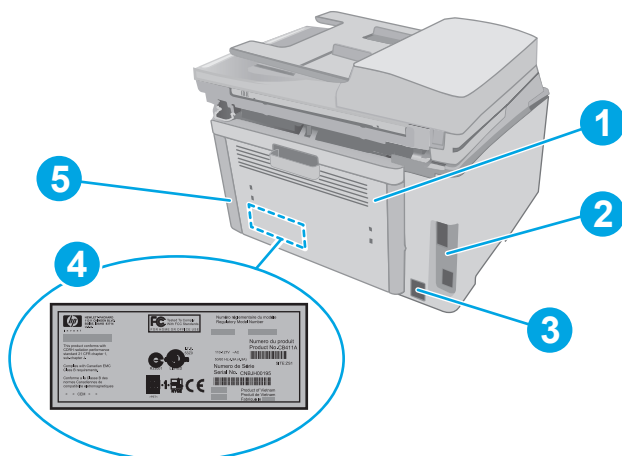

1	Задняя дверца (доступ для устранения замятий)
2	Интерфейсные порты
3	Разъем питания
4	Этикетка с серийным номером и кодом продукта
5	Разъем замка блокировки кабельного типа (на задней крышке принтера)

Интерфейсные порты

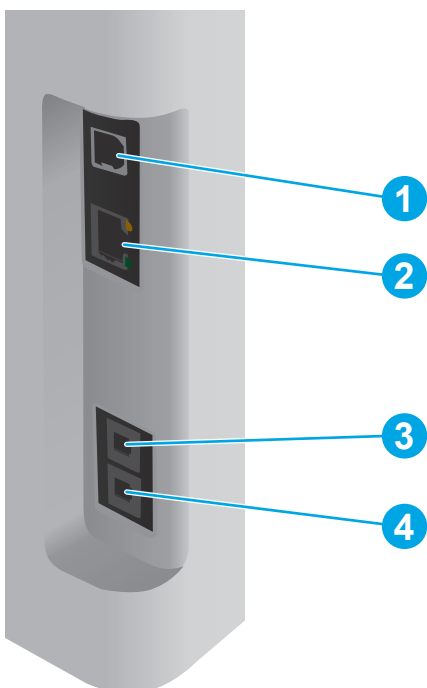





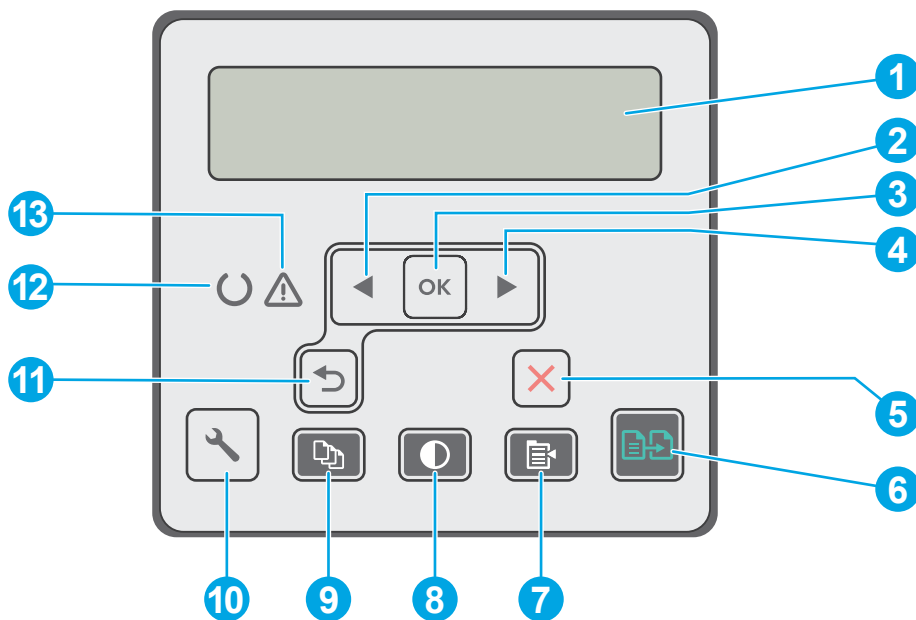

1	Интерфейсный порт USB
2	Порт Ethernet

3	Входной разъем для факса (для подключения факса к устройству) (только для моделей с факсом)
4	Выходной телефонный разъем (для подключения дополнительного телефона, автоответчика или других устройств) (только для моделей с факсом)

Вид 2-строчной ЖК-панели управления (модель M227sdn)



1	Дисплей панели управления	На этом дисплее отображается меню и сведения о принтере.
2	Кнопка стрелки влево ◀	Эта кнопка используется для навигации по меню или для уменьшения значения, отображаемого на экране.
3	Кнопка OK	Кнопка OK используется для следующих действий: <ul style="list-style-type: none"> • Открытие меню панели управления. • Открытие подменю, которое отображается на экране панели управления. • Выбор пункта меню. • Сброс ошибок. • Запуск задания печати в ответ на запрос на панели управления (например, при появлении на панели управления сообщения Для продолжения нажмите [OK]).
4	Кнопка стрелки вправо ▶	Эта кнопка используется для навигации по меню или для увеличения значения, отображаемого на экране.
5	Кнопка отмены ✕	Нажмите эту кнопку, чтобы отменить задание печати или для выхода из меню панели управления.

6	Кнопка "Начать копирование" 	Нажмите эту кнопку, чтобы начать копирование цветного документа.
7	Кнопка "Меню копирования" 	Кнопка для открытия меню Копирование.
8	Кнопка копирования "Светлее/ Темнее" 	Эта кнопка используется для осветления или затемнения копий.
9	Кнопка "Количество копий" 	С помощью этой кнопки можно указать количество копий.
10	Кнопка "Настройка" 	Кнопка для открытия меню Настройки.
11	Кнопка стрелки назад 	Используйте эту кнопку для выполнения следующих действий. <ul style="list-style-type: none"> • Выход из меню панели управления. • Возвращение к предыдущему меню списка подменю. • Возвращение к предыдущему пункту меню в списке подменю (без сохранения изменений в элементе меню).
12	Индикатор "Готов" (зеленый)	Индикатор готовности горит, когда принтер готов к печати. Он мигает, когда принтер получает данные печати, отменяет задание печати или находится в режиме ожидания.
13	Индикатор "Внимание" (янтарный)	Индикатор "Внимание" мигает, когда требуется вмешательство пользователя. Если горит индикатор "Внимание", принтер находится в состоянии ошибки.

Вид сенсорной панели управления (модель M227fdw)

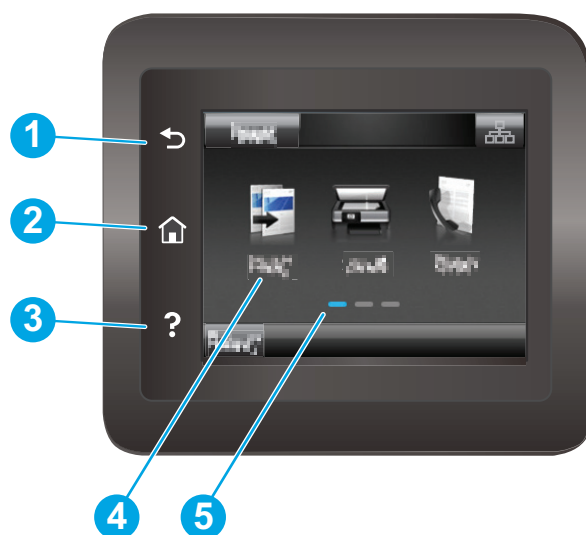







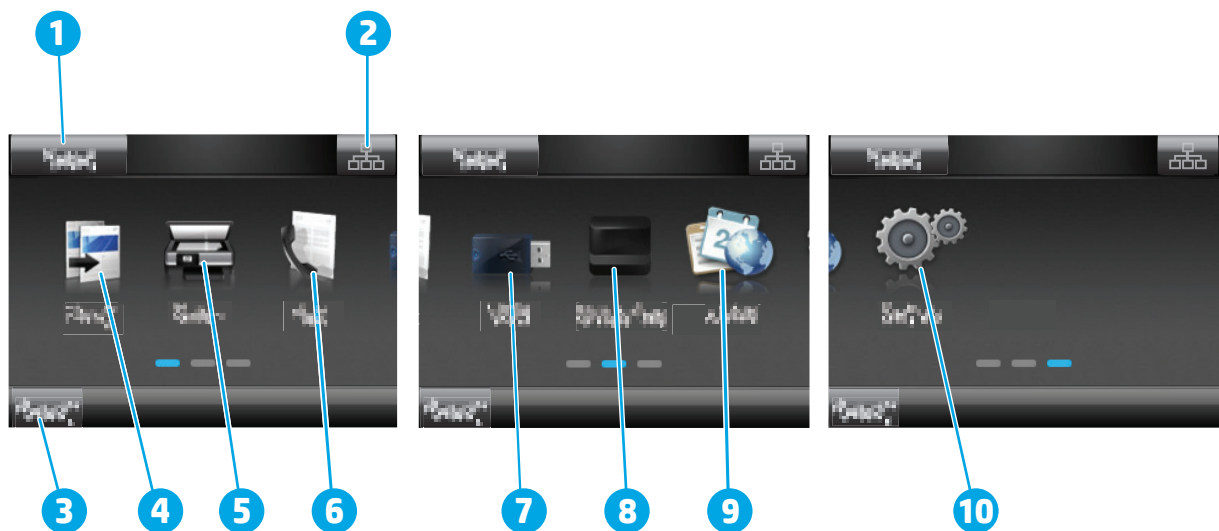

1	Кнопка возврата	Возврат на предыдущий экран
2	Кнопка главного экрана	Переход на главный экран
3	Кнопка справки	Доступ к справочной системе панели управления



4	Цветной сенсорный экран	Обеспечивает доступ к меню, справочной анимации и информации о принтере
5	Индикатор экрана домашней страницы	На экране указывается, какой главный экран отображается на панели управления в настоящий момент

 **ПРИМЕЧАНИЕ.** В то время как панель управления не имеет стандартной кнопки **Отмена**, в ходе многих процессов принтера кнопка **Отмена** появляется на сенсорном экране. Это позволяет пользователю отменить процесс принтера до его завершения.

Внешний вид главного экрана







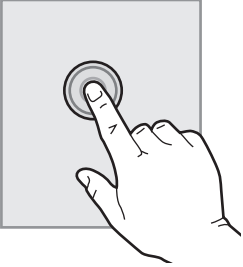

1	Кнопка Сброс	Коснитесь этой кнопки, чтобы сбросить все временные параметры до базовых настроек принтера.
2	Кнопка информации о соединениях	Коснитесь этой кнопки, чтобы открыть меню Информации о соединениях и просмотреть информацию о сети. Кнопка отображается как значок проводной сети  или значок беспроводной сети  в зависимости от типа сети, к которой подключен принтер.
3	Состояние принтера	Эта область экрана содержит информацию об общем состоянии принтера.
4	Копирование 	Коснитесь этой кнопки, чтобы открыть меню копирования.
5	Сканирование 	Прикоснитесь к этой кнопке, чтобы открыть меню сканирования: <ul style="list-style-type: none"> • Сканирование на USB-устройство • Сканировать в сетевую папку • Передача сканированного сообщения по электронной почте
6	Факс 	Прикоснитесь этой кнопки, чтобы открыть меню факса:
7	USB 	Коснитесь этой кнопки, чтобы открыть меню USB-накопителя .
8	Расходные материалы 	Коснитесь этой кнопки, чтобы просмотреть информацию о состоянии расходных материалов.

9	Приложения 	Коснитесь этой кнопки, что открыть меню Приложения для печати напрямую из выбранных веб-приложений.
10	Настройка 	Коснитесь этой кнопки, чтобы открыть меню Настройки .

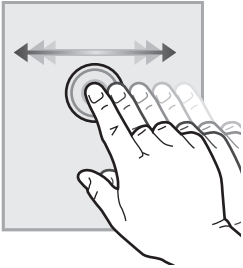
Как использовать сенсорную панель управления

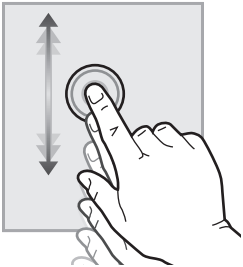
Выполните следующие действия для использования сенсорной панели управления принтера.

Действие	Описание	Пример
<p>Коснитесь</p> 	<p>Коснитесь объекта на экране, чтобы выбрать этот элемент или открыть меню. Также, при прокрутке меню быстро коснитесь экрана, чтобы остановить прокрутку.</p>	<p>Коснитесь пункта Настройка , чтобы открыть меню Настройка.</p>
<p>Скольжение</p> 	<p>Коснитесь экрана и переместите палец горизонтально по экрану, чтобы прокрутить экран в сторону.</p>	<p>Проведите по главному экрану, чтобы получить доступ к Настройка .</p>
<p>Прокрутка</p> 	<p>Коснитесь экрана, а затем, не отрывая палец, переместите его вертикально, чтобы передвинуть экран.</p>	<p>Прокрутка меню Настройка .</p>

Технические характеристики принтера

 **ВАЖНО!** Следующие характеристики верны на момент публикации, но могут измениться. Дополнительные сведения см. в разделе www.hp.com/support/ljM227MFP.

- [Технические характеристики](#)
- [Поддерживаемые ОС](#)
- [Решения для мобильной печати](#)
- [Размеры принтера](#)
- [Потребляемая мощность, электрические характеристики и акустическая эмиссия](#)
- [Допустимые условия эксплуатации](#)

Технические характеристики

Для получения актуальной информации см. www.hp.com/support/ljM227MFP.

Поддерживаемые ОС

Следующая информация относится к драйверам печати Windows PCL 6 и HP для OS X для конкретных принтеров и к установочному компакт-диску с программным обеспечением из комплекта поставки.

Windows. Установщик программного обеспечения HP на компакт-диске устанавливает драйвер печати "HP PCL.6", "HP PCL 6" или "HP PCL-6", в зависимости от операционной системы Windows, вместе с дополнительным программным обеспечением при использовании полной версии установщика программного обеспечения. Загрузите драйвер печати "PCL.6 HP", "HP PCL 6" и "HP PCL-6" с сайта поддержки для данного принтера: www.hp.com/support/ljM227MFP

Компьютеры Mac и OS X: Данный принтер поддерживает компьютеры Mac. Загрузите HP Easy Start с 123.hp.com или с сайта службы поддержки, затем с помощью HP Easy Start установите драйвер печати HP. HP Easy Start отсутствует на компакт-диске из комплекта поставки.

1. Перейдите на страницу 123.hp.com.
2. Выполните указанные действия для загрузки программного обеспечения принтера.

Linux: Для получения информации и загрузки драйверов печати для Linux перейдите по адресу hplipopensource.com/hplip-web/index.html

UNIX: Для получения информации и драйверов печати для UNIX® перейдите по адресу www.hp.com/go/unixmodelscripts

Операционная система	Установленный драйвер	Примечания
Windows® XP SP3 или выше, 32-разрядн.	Драйвер печати HP PCL.6 для конкретного принтера устанавливается для данной ОС в процессе базовой установки ПО. Базовый установщик устанавливает только драйвер.	Полная установка программного обеспечения не поддерживается для данной операционной системы. Используйте драйвер загрузки для 64-разрядных систем.

Операционная система	Установленный драйвер	Примечания
Windows Vista®, 32-разрядн.	Драйвер печати HP PCL.6 для конкретного принтера устанавливается для данной ОС в процессе базовой установки ПО. Базовый установщик устанавливает только драйвер.	Полная установка программного обеспечения не поддерживается для данной операционной системы. Используйте драйвер загрузки для 64-разрядных систем.
Windows Server 2003 SP2 или выше, 32-разрядная	Драйвер печати HP PCL.6 для конкретного принтера устанавливается для данной ОС в процессе базовой установки ПО.	Полная установка программного обеспечения не поддерживается для данной операционной системы.
Windows Server 2003 R2, 32-разрядн.	Драйвер печати HP PCL.6 для конкретного принтера устанавливается для данной ОС в процессе базовой установки ПО.	Полная установка программного обеспечения не поддерживается для данной операционной системы.
Windows 7, 32- и 64-разрядные версии	Драйвер печати HP PCL 6 для конкретного принтера устанавливается для данной ОС в процессе полной установки ПО.	Драйвер HP PCL 6 настроен на использование по умолчанию функции автоматической двусторонней печати (дуплекс) в некоторых странах/регионах (если установлен).
Windows 8, 32- и 64-разрядные версии	Драйвер печати HP PCL 6 для конкретного принтера устанавливается для данной ОС в процессе полной установки ПО.	Драйвер HP PCL-6 настроен на использование по умолчанию функции автоматической двусторонней печати (дуплекс) в некоторых странах/регионах (если установлен).
Windows 8.1, 32- и 64-разрядные версии	Драйвер печати HP PCL-6 для конкретного принтера устанавливается для данной ОС в процессе полной установки ПО.	Драйвер HP PCL-6 настроен на использование по умолчанию функции автоматической двусторонней печати (дуплекс) в некоторых странах/регионах (если установлен).
Windows 10, 32- и 64-разрядные версии	Драйвер печати HP PCL-6 для конкретного принтера устанавливается для данной ОС в процессе полной установки ПО.	Драйвер HP PCL-6 настроен на использование по умолчанию функции автоматической двусторонней печати (дуплекс) в некоторых странах/регионах (если установлен).
Windows Server 2008, 32-разрядн.	Драйвер печати HP PCL.6 для конкретного принтера устанавливается для данной ОС в процессе базовой установки ПО.	Полная установка программного обеспечения не поддерживается для данной операционной системы.
Windows Server 2008, 64-разрядн.	Драйвер печати HP PCL 6 для конкретного принтера устанавливается для данной ОС в процессе базовой установки ПО.	Полная установка программного обеспечения не поддерживается для данной операционной системы.

Операционная система	Установленный драйвер	Примечания
Windows Server 2008 R2, 64-разрядн.	Драйвер печати HP PCL 6 для конкретного принтера устанавливается для данной ОС в процессе базовой установки ПО.	Полная установка программного обеспечения не поддерживается для данной операционной системы.
OS X 10.9 Mavericks, OS X 10.10 Yosemite и OS X 10.11 El Capitan	Драйвер и утилита печати для ОС OS X доступны для загрузки с сайта hp.com и могут быть также доступны с помощью обновления ПО Apple. Установщик программного обеспечения HP для OS X отсутствует на прилагаемом компакт-диске.	<p>Для OS X загрузите файл установщика из HP Easy Start.</p> <ol style="list-style-type: none"> 1. Перейдите на страницу 123.hp.com. 2. Выполните указанные действия для загрузки программного обеспечения принтера. <p>Драйвер OS X настроен на использование по умолчанию функции автоматической двусторонней печати (дуплекс) в некоторых странах/регионах (если установлен).</p>

 **ПРИМЕЧАНИЕ.** Для поддерживаемых в настоящее время ОС на сайте www.hp.com/support/ljM227MFP можно получить исчерпывающие сведения по принтеру.

 **ПРИМЕЧАНИЕ.** Подробнее о клиентских и серверных ОС и поддержке драйверов HP UPD PCL6 и UPD PS для данного принтера см. на сайте www.hp.com/go/upd (вкладка **Технические характеристики**).

Решения для мобильной печати

У компании HP есть несколько решений мобильной печати и печати через службу ePrint для удобной печати на любом принтере HP с ноутбука, планшетного ПК, смартфона или другого мобильного устройства. Ознакомьтесь с полным списком и определитесь с выбором можно на сайте www.hp.com/go/LaserJetMobilePrinting.

 **ПРИМЕЧАНИЕ.** Обновите микропрограмму принтера, чтобы обеспечить поддержку всех возможностей мобильной печати и ePrint.

- Wi-Fi Direct (только беспроводные модели)
- HP ePrint по электронной почте (требуется подключение к веб-службам HP и регистрация принтера в HP Connected)
- Приложение HP ePrint (доступно для Android, iOS и Blackberry)
- Приложение HP All-in-One Remote для устройств iOS и Android
- ПО HP ePrint
- Виртуальный принтер Google
- AirPrint
- Android Printing

Размеры принтера

Рисунок 1-1 Размеры принтера

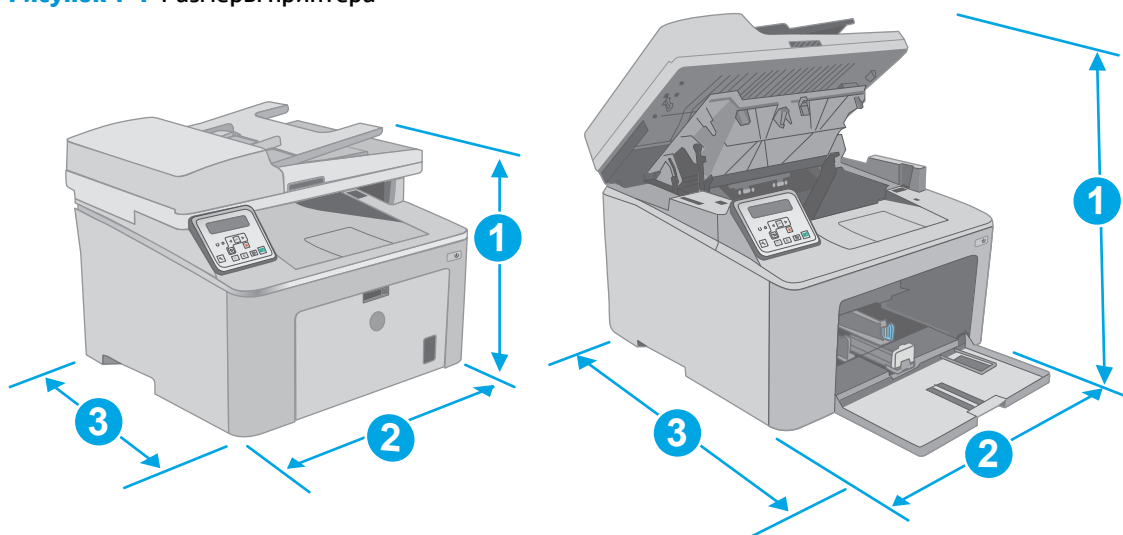

	Принтер полностью закрыт	Принтер в открытом состоянии
1. Высота	311,5 мм	419,9 мм
2. Ширина	403 мм	403 мм
3. Глубина	407,4 мм	504,1 мм
Вес (с картриджами)	9,9 кг	

Потребляемая мощность, электрические характеристики и акустическая эмиссия

Последние сведения см. по адресу www.hp.com/support/ljM227MFP.

⚠ ПРЕДУПРЕЖДЕНИЕ. Требования к электропитанию зависят от страны/региона, где продается данный принтер. Не изменяйте рабочее напряжение. Это может вывести принтер из строя и послужить причиной аннулирования гарантийных обязательств.

Допустимые условия эксплуатации

Таблица 1-1 Допустимые условия эксплуатации

Условия эксплуатации	Рекомендуемая	Допустимая
Температура	17° - 25°C	15° - 30°C
Относительная влажность	От 30% до 70% относительной влажности (RH)	10% - 80% отн. влажности
Высота над уровнем моря	Нет данных	0–3048 м

Аппаратная настройка принтера и установка ПО

Основные инструкции по настройке см. на плакате по установке и в руководстве по началу работы из комплекта поставки принтера. Дополнительные инструкции см. на веб-сайте поддержки HP.

См. www.hp.com/support/ljM227MFP для получения полной справки от HP для этого принтера:
Выполните поиск следующей записи:

- Установка и настройка
- Обучение и использование
- Решение проблем
- Загрузка обновлений ПО и микропрограммы
- Участие в форумах технической поддержки
- Поиск информации по гарантии и нормативной информации

2 Лотки для бумаги

- [Загрузка лотка приоритетной подачи](#)
- [Загрузка основного входного лотка](#)
- [Загрузка бумаги и печать конвертов](#)
- [Загрузка бумаги и печать на этикетках](#)

Для получения дополнительной информации см.:

Следующая информация является верной на момент публикации. Дополнительные сведения см. в разделе www.hp.com/support/ljM227MFP.

В полной справке от HP для этого принтера представлена следующая информация:

- Установка и настройка
- Обучение и использование
- Решение проблем
- Загрузка обновлений ПО и микропрограммы
- Участие в форумах технической поддержки
- Поиск информации по гарантии и нормативной информации

Загрузка лотка приоритетной подачи

Введение

Далее приводится описание загрузки бумаги в лоток приоритетной подачи. Этот лоток вмещает до 10 листов бумаги плотностью 75 г/м².

 **ПРИМЕЧАНИЕ.** Предотвращение замятия бумаги:

- Никогда не добавляйте и убирайте бумагу из лотка приоритетной подачи во время печати.
- Перед загрузкой лотка уберите из него всю бумагу из подающего лотка и выровняйте стопку.
- При загрузке лотка, не пролистывайте пачку бумаги.
- Используйте бумагу без складок, повреждений или сгибов.

1. Откройте дверцу основного входного лотка, взявшись за ручку и потянув ее вниз.

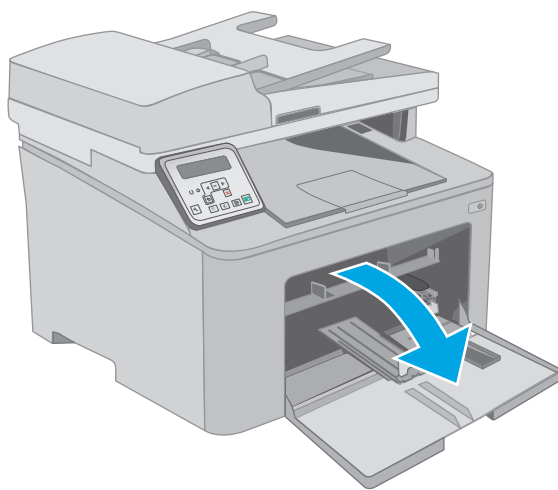

2. Отрегулируйте направляющие ширины конвертов по нужному формату.

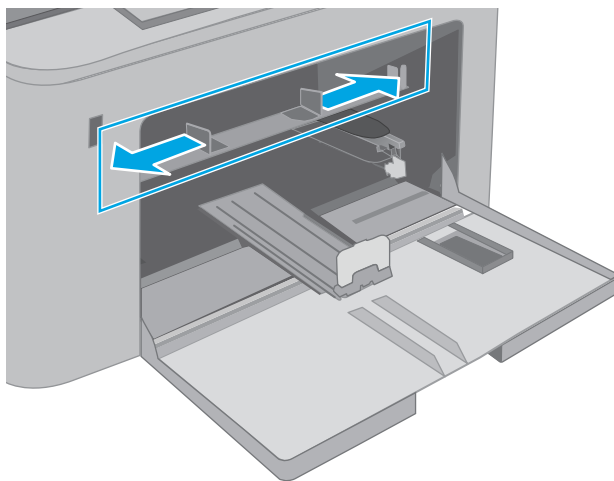

3. Поместите верхний край бумаги в отверстие входного лотка приоритетной бумаги. Подробнее об ориентации бумаги см. [Ориентация лотка приоритетной подачи на стр. 15](#).

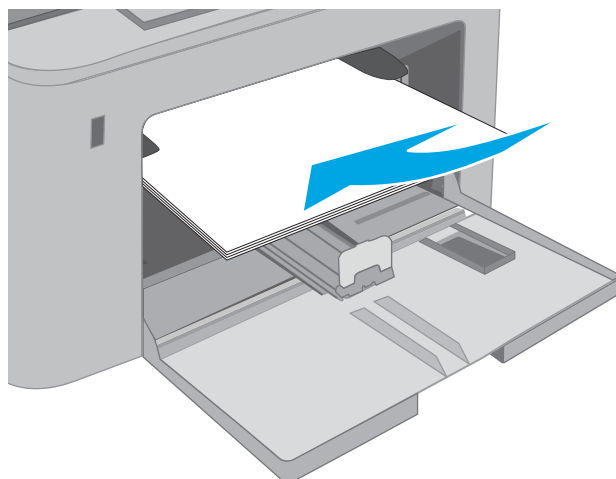

4. Настройте направляющие бумаги, чтобы они слегка касались пачки бумаги, не зажимая ее.

ПРИМЕЧАНИЕ. Не сдвигайте направляющие слишком плотно по стопке бумаги.

ПРИМЕЧАНИЕ. Для предотвращения замятий отрегулируйте направляющие бумаги на правильный формат и не загружайте в лоток слишком много бумаги.

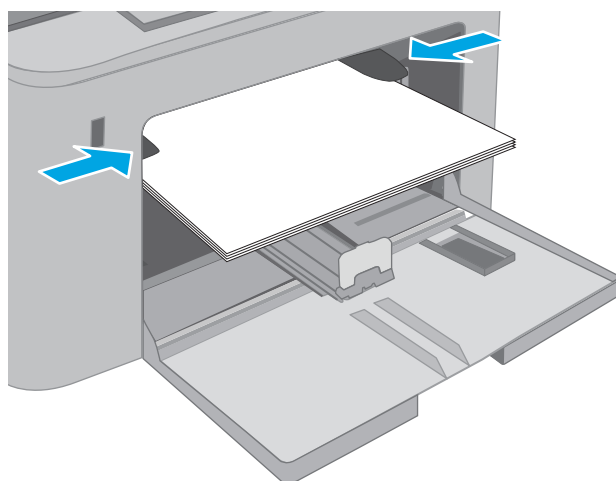

Ориентация лотка приоритетной подачи

Тип бумаги	Ориентация изображения	Режим двусторонней печати	Формат бумаги	Как загрузить бумагу
Фирменные или предварительно отпечатанные бланки	Книжная	1-сторонняя печать	Letter, Legal, Executive, Statement, Oficio (8.5 x 13), 4 x 6, 5 x 8, A4, A5, A6, RA5, B5 (JIS), B6 (JIS), 10 x 15 см, Oficio (216 x 340), 16K 195 x 270 мм, 16K 184 x 260 мм, 16K 197 x 273 мм, японская открытка (Открытка (JIS)), двойная японская открытка с поворотом (двойная открытка (JIS))	Лицевой стороной вверх Верхним краем внутрь устройства

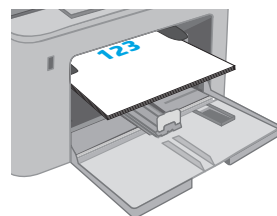

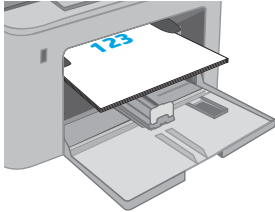
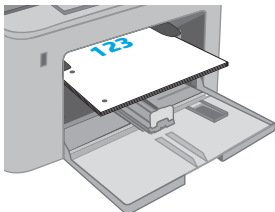
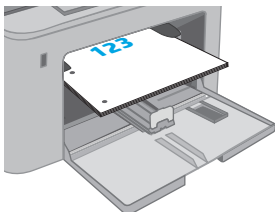
Тип бумаги	Ориентация изображения	Режим двусторонней печати	Формат бумаги	Как загрузить бумагу
		2-сторонняя печать	Letter, Legal, Oficio (8,5 x 13), A4	<p>Лицевой стороной вверх</p> <p>Верхним краем внутрь устройства</p> 
Перфорированная	Книжная	1-сторонняя печать	Letter, Legal, Executive, Statement, Oficio (8.5 x 13), 4 x 6, 5 x 8, A4, A5, A6, RA5, B5 (JIS), B6 (JIS), 10 x 15 см, Oficio (216 x 340), 16K 195 x 270 мм, 16K 184 x 260 мм, 16K 197 x 273 мм, японская открытка (Открытка (JIS)), двойная японская открытка с поворотом (двойная открытка (JIS))	<p>Лицевой стороной вверх</p> <p>Отверстия должны располагаться слева</p> 
		2-сторонняя печать	Letter, Legal, Oficio (8,5 x 13), A4	<p>Лицевой стороной вверх</p> <p>Отверстия должны располагаться слева</p> 

Загрузка основного входного лотка

Введение

Далее приводится описание загрузки бумаги в основной входной лоток. Этот лоток вмещает до 250 листов бумаги плотность 75 г/м².

 **ПРИМЕЧАНИЕ.** Предотвращение замятия бумаги:

- Никогда не добавляйте и убирайте бумагу из основного входного лотка во время печати.
- Перед загрузкой лотка уберите из него всю бумагу из подающего лотка и выровняйте стопку.
- При загрузке лотка, не пролистывайте пачку бумаги.
- Используйте бумагу без складок, повреждений или сгибов.

1. Откройте дверцу основного входного лотка, взявшись за ручку и потянув ее вниз.

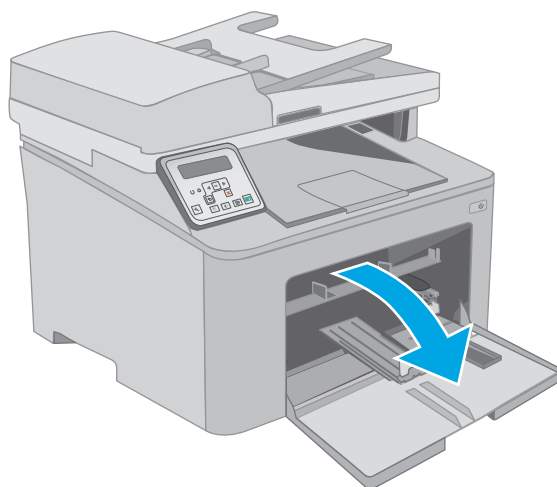

2. Отрегулируйте ограничитель ширины бумаги: нажмите на регулировочные защелки на правой направляющей и сдвиньте ограничители по формату используемой бумаги.

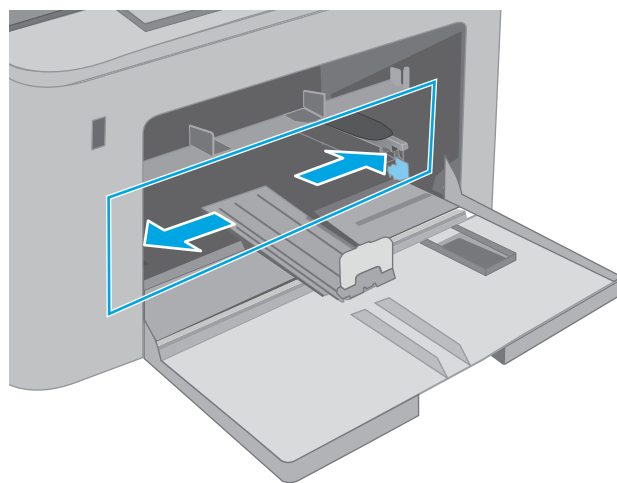

3. Отрегулируйте направляющие длины по размеру используемой бумаги.

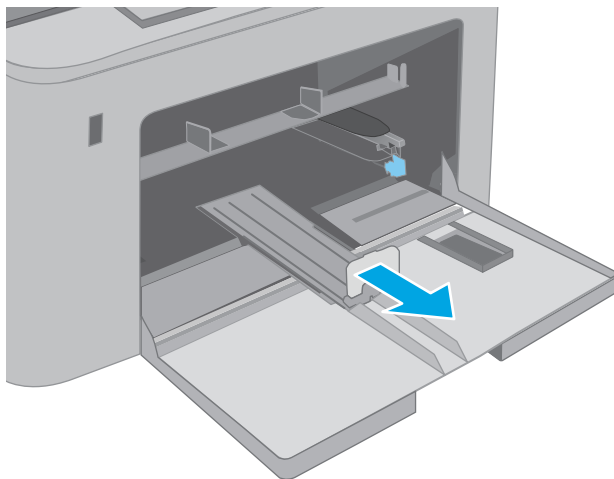

4. Загрузите бумагу в лоток. Подробнее об ориентации бумаги см. [Ориентация основного входного лотка на стр. 19](#).

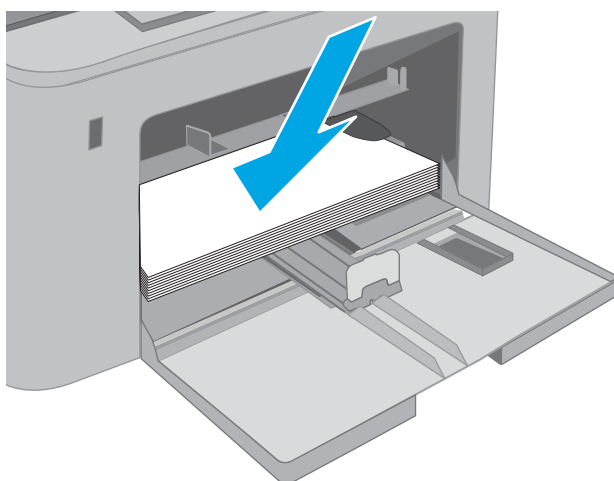

5. Настройте направляющие бумаги, чтобы они слегка касались пачки бумаги, не зажимая ее.

ПРИМЕЧАНИЕ. Не сдвигайте направляющие слишком плотно по стопке бумаги.

ПРИМЕЧАНИЕ. Для предотвращения замятий отрегулируйте направляющие бумаги на правильный формат и не загружайте в лоток слишком много бумаги.

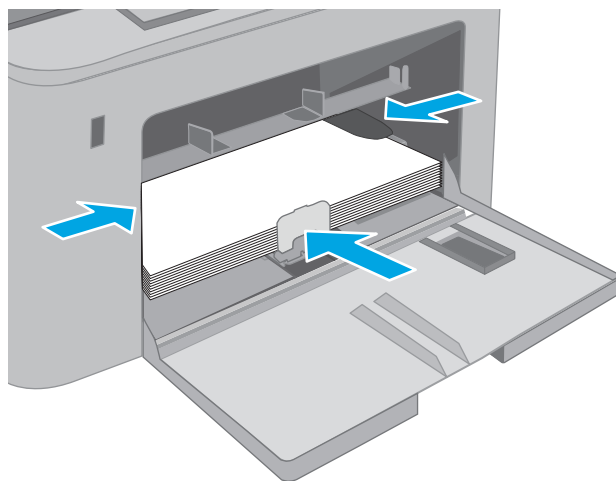

6. Если бумага формата A4, Letter или меньше, закройте дверцу основного входного лотка. Через окошко стопки бумаги проверьте, что она загружена правильно.

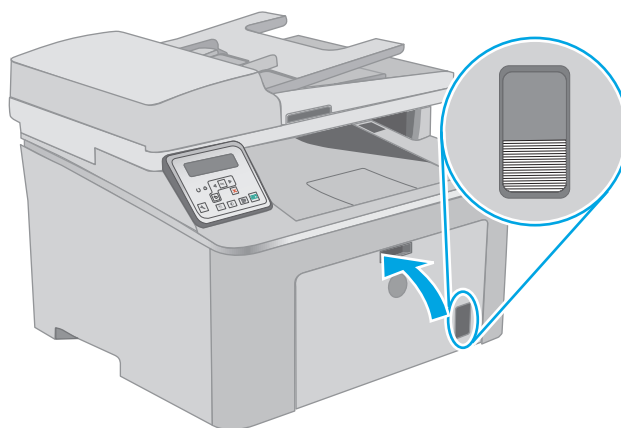

Ориентация основного входного лотка

Тип бумаги	Ориентация изображения	Режим двусторонней печати	Формат бумаги	Как загрузить бумагу
Фирменные или предварительно отпечатанные бланки	Книжная	1-сторонняя печать	Letter, Legal, Executive, Statement, Oficio (8.5 x 13), 4 x 6, 5 x 8, A4, A5, A6, RA5, B5 (JIS), B6 (JIS), 10 x 15 см, Oficio (216 x 340), 16K 195 x 270 мм, 16K 184 x 260 мм, 16K 197 x 273 мм, японская открытка (Открытка (JIS)), двойная японская открытка с поворотом (двойная открытка (JIS))	Лицевой стороной вверх Верхним краем внутрь устройства

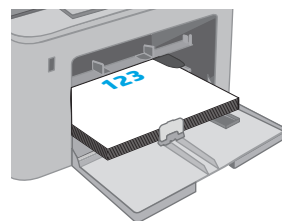

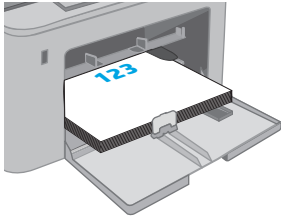
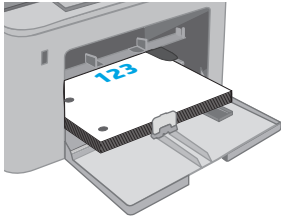
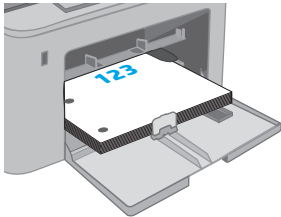
Тип бумаги	Ориентация изображения	Режим двусторонней печати	Формат бумаги	Как загрузить бумагу
		2-сторонняя печать	Letter, Legal, Oficio (8,5 x 13), A4	<p>Лицевой стороной вверх</p> <p>Верхним краем внутрь устройства</p> 
Перфорированная	Книжная	1-сторонняя печать	<p>Letter, Legal, Executive, Statement, Oficio (8.5 x 13), 4 x 6, 5 x 8, A4, A5, A6, RA5, B5 (JIS), B6 (JIS), 10 x 15 см, Oficio (216 x 340), 16K 195 x 270 мм, 16K 184 x 260 мм, 16K 197 x 273 мм, японская открытка (Открытка (JIS)), двойная японская открытка с поворотом (двойная открытка (JIS))</p>	<p>Лицевой стороной вверх</p> <p>Отверстия должны располагаться слева</p> 
		2-сторонняя печать	Letter, Legal, Oficio (8,5 x 13), A4	<p>Лицевой стороной вверх</p> <p>Отверстия должны располагаться слева</p> 

Загрузка бумаги и печать конвертов

Введение

В следующем разделе приводится описание печати и загрузки конвертов. В лоток приоритетной подачи помещается до 10 конвертов. В основной входной лоток помещается до 10 конвертов.

Для печати на конвертах с ручной подачей следуйте следующим инструкциям, чтобы выбрать соответствующие параметры в драйвере печати, затем загрузите конверты в лоток после отправки задания печати на принтер.

Печать конвертов

1. Из окна программы выберите параметр **Печать**.
2. Выберите принтер из списка принтеров, а затем нажмите или коснитесь пункта **Свойства** или **Параметры**, чтобы открыть драйвер печати.

 **ПРИМЕЧАНИЕ.** Название кнопки различается в зависимости от программного обеспечения.

 **ПРИМЕЧАНИЕ.** Чтобы получить доступ к данным функциям с начального экрана Windows 8 или 8.1, выберите **Устройства, Печать**, затем выберите принтер.

3. Нажмите или коснитесь вкладки **Бумага/качество**.
4. В раскрывающемся списке **Формат бумаги** выберите соответствующий формат для конвертов.
5. В раскрывающемся списке **Тип бумаги** выберите **Конверты**.
6. В раскрывающемся списке **Источник бумаги** выберите **Подача вручную**.
7. Нажмите кнопку **ОК**, чтобы закрыть диалоговое окно **Свойства документа**.
8. В диалоговом окне **Печать** нажмите кнопку **ОК**, чтобы отправить задание на печать.

Ориентация конверта

Лоток	Размер конверта	Загрузка конвертов
Лоток приоритетной подачи	Конверт №10, конверт Monarch, конверт B5, конверт C5, конверт DL	Лицевой стороной вверх Короткой стороной с маркой к устройству
Основной входной лоток	Конверт №10, конверт Monarch, конверт B5, конверт C5, конверт DL	Лицевой стороной вверх Короткой стороной с маркой к устройству

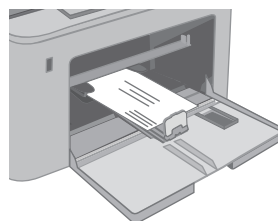
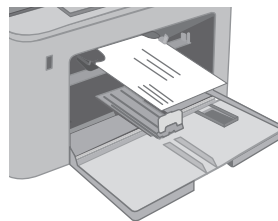

Загрузка бумаги и печать на этикетках

Введение

В следующем разделе приводится описание печати и загрузки этикеток.

Для печати на этикетках с ручной подачей выполните следующие инструкции, чтобы выбрать соответствующие параметры в драйвере печати, затем загрузите этикетки в лоток после отправки задания печати на принтер. При ручной подаче принтер начинает печать задания после открытия лотка.

Ручная подача этикеток

1. Из окна программы выберите параметр **Печать**.
2. Выберите принтер из списка принтеров, а затем нажмите или коснитесь пункта **Свойства** или **Параметры**, чтобы открыть драйвер печати.

 **ПРИМЕЧАНИЕ.** Название кнопки различается в зависимости от программного обеспечения.

 **ПРИМЕЧАНИЕ.** Чтобы получить доступ к данным функциям с начального экрана Windows 8 или 8.1, выберите **Устройства, Печать**, затем выберите принтер.

3. Выберите вкладку **Бумага/качество**.
4. В раскрывающемся списке **Формат бумаги** выберите соответствующий формат для листов с этикетками.
5. В раскрывающемся списке **Тип бумаги** выберите **Этикетки**.
6. В раскрывающемся списке **Источник бумаги** выберите **Подача вручную**.
7. Нажмите кнопку **ОК**, чтобы закрыть диалоговое окно **Свойства документа**.
8. В диалоговом окне **Печать** нажмите кнопку **ОК**, чтобы отправить задание на печать.

Ориентация этикетки

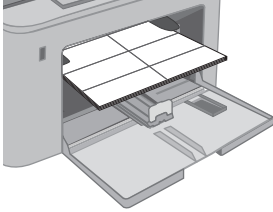
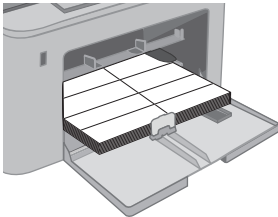
Лоток	Загрузка этикеток
Лоток приоритетной подачи	Лицевой стороной вверх Верхним краем внутрь принтера
	
Основной входной лоток	Лицевой стороной вверх Верхним краем внутрь принтера
	

3 Расходные материалы, дополнительные принадлежности и запасные части

- [Заказ расходных материалов, дополнительных принадлежностей и запасных частей](#)
- [Настройка параметров расходных материалов HP для защиты картриджей с тонером](#)
- [Сменный картридж с тонером](#)
- [Замена фотобарабана](#)

Для получения дополнительной информации см.:

Следующая информация является верной на момент публикации. Дополнительные сведения см. в разделе www.hp.com/support/ljM227MFP.

В полной справке от HP для этого принтера представлена следующая информация:

- Установка и настройка
- Обучение и использование
- Решение проблем
- Загрузка обновлений ПО и микропрограммы
- Участие в форумах технической поддержки
- Поиск информации по гарантии и нормативной информации

Заказ расходных материалов, дополнительных принадлежностей и запасных частей

Заказ

Заказ расходных материалов и бумаги	www.hp.com/go/suresupply
Заказ оригинальных комплектующих и дополнительных принадлежностей HP	www.hp.com/buy/parts
Заказ через сервисный центр или службу поддержки	Обратитесь в уполномоченный сервисный центр или службу поддержки HP.
Заказ при помощи встроенного веб-сервера HP (EWS)	Для доступа в адресной строке поддерживаемого веб-браузера, установленного на используемом компьютере, введите IP-адрес устройства или имя хоста. Встроенный веб-сервер (EWS) содержит ссылку на сайт HP SureSupply, который представляет возможности приобретения оригинальных расходных материалов HP.

Расходные материалы и дополнительные принадлежности

Элемент	Описание	Номер картриджа	Номер детали
Расходные материалы			
Черный картридж с тонером HP 30A LaserJet	Сменный черный картридж с тонером стандартной емкости	30A	CF230A
Черный картридж с тонером HP 30X LaserJet	Сменный черный картридж с тонером высокой емкости	30X	CF230X
Черный картридж с тонером HP 31A LaserJet	Сменный черный картридж с тонером стандартной емкости	31A	CF231A
HP 32A, подлинный фотобарабан LaserJet	Фотобарабан	32A	CF232A

Детали для самостоятельного ремонта

Детали для самостоятельного ремонта (CSR) доступны для многих принтеров HP LaserJet для сокращения времени ремонта. Более подробные сведения о программе CSR, а также преимущества можно найти по адресу www.hp.com/go/csr-support и www.hp.com/go/csr-faq.

Оригинальные сменные детали HP можно заказать по адресу www.hp.com/buy/parts или связавшись с авторизованным сервисом или поставщиком услуг HP. При заказе вам понадобится одно из следующих сведений: номер детали, серийный номер (на задней стороне принтера), код продукта или имя принтера.

- Детали, для которых самостоятельная замена является **обязательной**, должны устанавливаться пользователем (персонал сервисной службы HP выполняет такую замену только за

дополнительную плату). Гарантия на устройство HP не покрывает замену таких деталей на месте или их возврат на склад.

- Детали, для которых самостоятельная замена является **необязательной**, бесплатно устанавливаются персоналом сервисной службы HP по запросу в течение гарантийного периода принтера.

Элемент	Описание	Самостоятельная замена	Номер детали
Узел сменной пленки АПД	Сменная пленка для устройства подачи документов	Обязательно	RM2-1185-000CN

Настройка параметров расходных материалов HP для защиты картриджей с тонером

- [Введение](#)
- [Включение и отключение функции "Политика по картриджам"](#)
- [Включение и отключение функции "Защита картриджей"](#)

Введение

Используйте функции HP "Политика по картриджам" и "Защита картриджей", чтобы узнать, какие картриджи установлены в принтере, и защитить их от кражи.

- **Политика по картриджам:** Эта функция защищает принтер от использования поддельных картриджей с тонером, позволяя устанавливать только оригинальные картриджи HP. Подлинные картриджи HP обеспечивают наилучшее качество печати. При установке картриджа, который не является подлинным картриджем HP, на панели управления принтера появляется сообщение о недействительности картриджа, а также дальнейшие инструкции.
- **Защита картриджей:** Эта функция привязывает картриджи с тонером к определенному принтеру или к нескольким принтерам, чтобы эти картриджи невозможно было использовать в других принтерах. Защита картриджей позволяет сохранять вложенные средства. Если эта функция включена, при установке защищенного картриджа из исходного принтера в другой принтер печать будет невозможна. На панели управления принтера появится сообщение о том, что картридж защищен, а также дальнейшие инструкции.

 **ПРЕДУПРЕЖДЕНИЕ.** После включения на принтере функции защиты картриджей эта функция будет *всегда* автоматически применяться ко всем картриджам, устанавливаемым в принтер. Чтобы выключить защиту для нового картриджа, отключите функцию *перед* его установкой.

При отключении этой функции защита не выключается для установленных картриджей.

Обе функции по умолчанию отключены. Для включения или отключения выполните следующие действия.

Включение и отключение функции "Политика по картриджам"

Использование панели управления принтера для включения функции "Политика по картриджам"

1. На панели управления принтера коснитесь или нажмите кнопку настройки  или кнопку **OK**, чтобы открыть меню.
2. Откройте следующие меню:
 - [Настройка системы](#)
 - [Параметры расходного материала](#)
 - [Политика в отношении картриджей](#)
3. Выберите [Authorized HP \(Разрешенные HP\)](#)

Использование панели управления принтера для отключения функции "Политика по картриджам"

1. На панели управления принтера коснитесь или нажмите кнопку настройки  или кнопку **OK**, чтобы открыть меню.
2. Откройте следующие меню:
 - **Настройка системы**
 - **Параметры расходного материала**
 - **Политика в отношении картриджей**
3. Выберите **Выкл.**

Использование встроенного веб-сервера HP (EWS) для включения функции "Политика по картриджам"

1. Откройте встроенный веб-сервер HP.
 - a. **2-строчные панели управления:** Найдите IP-адрес на дисплее панели управления.
Сенсорные панели управления: Чтобы отобразить IP-адрес или имя хоста, на главном экране панели управления принтером коснитесь кнопки сети .
 - b. Откройте веб-браузер и в адресной строке введите IP-адрес или имя хоста точно в том виде, в котором они отображаются на панели управления принтера. Нажмите клавишу **ввода** на клавиатуре компьютера. Откроется EWS.

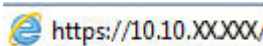
 <https://10.10.XX.XXX/>

 **ПРИМЕЧАНИЕ.** Если в веб-браузере отображается сообщение о том, что доступ к веб-сайту может быть небезопасным, выберите следующий параметр, чтобы перейти на веб-сайт. Доступ к этому веб-сайту не нанесет вреда компьютеру.

2. Перейдите на вкладку **Система**.
3. На левой навигационной панели выберите **Параметры расходных материалов**.
4. Из раскрывающегося списка **Политика по картриджам** выберите **Authorized HP (Разрешенные HP)**.
5. Нажмите кнопку **Применить**.

Использование встроенного веб-сервера HP (EWS) для отключения функции "Политика по картриджам"

1. Откройте встроенный веб-сервер HP.
 - a. **2-строчные панели управления:** Найдите IP-адрес на дисплее панели управления.
Сенсорные панели управления: Чтобы отобразить IP-адрес или имя хоста, на главном экране панели управления принтером коснитесь кнопки сети .

- Откройте веб-браузер и в адресной строке введите IP-адрес или имя хоста точно в том виде, в котором они отображаются на панели управления принтера. Нажмите клавишу **ввода** на клавиатуре компьютера. Откроется EWS.

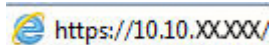

 **ПРИМЕЧАНИЕ.** Если в веб-браузере отображается сообщение о том, что доступ к веб-сайту может быть небезопасным, выберите следующий параметр, чтобы перейти на веб-сайт. Доступ к этому веб-сайту не нанесет вреда компьютеру.

- Перейдите на вкладку **Система**.
- На левой навигационной панели выберите **Параметры расходных материалов**.
- Из раскрывающегося списка **Политика по картриджам** выберите **Выкл.**
- Нажмите кнопку **Применить**.

Устранение неполадок: сообщения об ошибках на панели управления о политике по картриджам

Сообщение об ошибке	Описание	Рекомендуемое решение
10.30.0X недопустимый картридж: <Color>	Администратором предусмотрено использование в этом принтере только подлинных расходных материалов HP, на которые распространяется гарантия. Чтобы продолжить печать, следует заменить картридж.	Замените картридж подлинным картриджем с тонером HP. Если вы полагаете, что приобрели подлинные расходные материалы HP, посетите www.hp.com/go/anticounterfeit , чтобы определить, является ли картридж действительно подлинным картриджем HP и узнать, что делать, если это не подлинный картридж HP.

Включение и отключение функции "Защита картриджей"

Использование панели управления принтера для включения функции "Защита картриджей"

- На панели управления принтера коснитесь или нажмите кнопку настройки  или кнопку **OK**, чтобы открыть меню.
- Откройте следующие меню:
 - Настройка системы
 - Параметры расходного материала
 - Защита картриджей
- Выберите **Защитить картриджи**.
- Когда на принтере появится запрос о подтверждении, выберите **Продолжить** для включения этой функции.

⚠ ПРЕДУПРЕЖДЕНИЕ. После включения на принтере функции защиты картриджей эта функция будет *всегда* автоматически применяться ко всем картриджам, устанавливаемым в принтер. Чтобы выключить защиту для нового картриджа, отключите функцию защиты картриджей *перед* его установкой.

При отключении этой функции защита не выключается для установленных картриджей.

Использование панели управления принтера для отключения функции "Защита картриджей"

1. На панели управления принтера коснитесь или нажмите кнопку настройки  или кнопку **OK**, чтобы открыть меню.
2. Откройте следующие меню:
 - **Настройка системы**
 - **Параметры расходного материала**
 - **Защита картриджей**
3. Выберите **Выкл.**

Использование встроенного веб-сервера HP (EWS) для включения функции "Защита картриджей"

1. Откройте встроенный веб-сервер HP.
 - a. **2-строчные панели управления:** Найдите IP-адрес на дисплее панели управления.
Сенсорные панели управления: Чтобы отобразить IP-адрес или имя хоста, на главном экране панели управления принтером коснитесь кнопки сети .
 - b. Откройте веб-браузер и в адресной строке введите IP-адрес или имя хоста точно в том виде, в котором они отображаются на панели управления принтера. Нажмите клавишу **ввода** на клавиатуре компьютера. Откроется EWS.

 <https://10.10.XX.XXX/>

📝 ПРИМЕЧАНИЕ. Если в веб-браузере отображается сообщение о том, что доступ к веб-сайту может быть небезопасным, выберите следующий параметр, чтобы перейти на веб-сайт. Доступ к этому веб-сайту не нанесет вреда компьютеру.

2. Перейдите на вкладку **Система**.
3. На левой навигационной панели выберите **Параметры расходных материалов**.
4. Из раскрывающегося списка **Защита картриджей** выберите **Защитить картриджи**.
5. Нажмите кнопку **Применить**.

⚠ ПРЕДУПРЕЖДЕНИЕ. После включения на принтере функции защиты картриджей эта функция будет *всегда* автоматически применяться ко всем картриджам, устанавливаемым в принтер. Чтобы выключить защиту для нового картриджа, отключите функцию защиты картриджей *перед* его установкой.

При отключении этой функции защита не выключается для установленных картриджей.

Использование встроенного веб-сервера HP (EWS) для отключения функции "Защита картриджа"

1. Откройте встроенный веб-сервер HP.
 - а. **2-строчные панели управления:** Найдите IP-адрес на дисплее панели управления.
Сенсорные панели управления: Чтобы отобразить IP-адрес или имя хоста, на главном экране панели управления принтером коснитесь кнопки сети .
 - б. Откройте веб-браузер и в адресной строке введите IP-адрес или имя хоста точно в том виде, в котором они отображаются на панели управления принтера. Нажмите клавишу **ВВОДА** на клавиатуре компьютера. Откроется EWS.

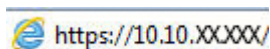

 **ПРИМЕЧАНИЕ.** Если в веб-браузере отображается сообщение о том, что доступ к веб-сайту может быть небезопасным, выберите следующий параметр, чтобы перейти на веб-сайт. Доступ к этому веб-сайту не нанесет вреда компьютеру.

2. Перейдите на вкладку **Система**.
3. На левой навигационной панели выберите **Параметры расходных материалов**.
4. Из раскрывающегося списка **Защита картриджа** выберите **Выкл.**
5. Нажмите кнопку **Применить**.

Устранение неполадок: сообщения на панели управления об ошибках, связанных с защитой картриджа

Сообщение об ошибке	Описание	Рекомендуемое решение
10.57.0X защищенный картридж: <Color>	<p>Картридж можно использовать только в принтере или в парке принтеров, для которых он был первоначально защищен с использованием функции защиты картриджа HP.</p> <p>Функция защиты картриджа позволяет администратору привязать картриджи только к одному принтеру или к парку принтеров. Чтобы продолжить печать, следует заменить картридж.</p>	Замените картридж новым картриджем с тонером HP.

Сменный картридж с тонером

- [Введение](#)
- [Сведения о картридже с тонером](#)
- [Извлечение и замена картриджа с тонером](#)

Введение

В настоящем документе приводится описание картриджа для принтера, а также указания по его замене.

Сведения о картридже с тонером

В данном принтере есть индикация о низком уровне ресурса картриджа. Фактический оставшийся срок службы картриджа с тонером может отличаться. Если качество печати становится неприемлемым, приготовьте запасной картридж для замены.

Приобрести картриджи или проверить совместимость картриджей для принтера можно по ссылке на HP SureSupply www.hp.com/go/suresupply. Прокрутите страницу до конца и убедитесь, что страна/регион выбраны правильно.

Позиция	Описание	Номер картриджа	Номер детали
Черный картридж с тонером HP 30A LaserJet	Сменный черный картридж с тонером стандартной емкости	30A	CF230A
Черный картридж с тонером HP 30X LaserJet	Сменный черный картридж с тонером высокой емкости	30X	CF230X
Черный картридж с тонером HP 31A LaserJet	Сменный черный картридж с тонером стандартной емкости	31A	CF231A

 **ПРИМЕЧАНИЕ.** Высокопродуктивные картриджи содержат больше тонера, чем стандартные картриджи, для высокоточной передачи цвета в отпечатках. Дополнительные сведения см. по адресу www.hp.com/go/learnaboutesupplies.

Не извлекайте картридж с тонером из упаковки, пока не возникнет необходимость его использования.

 **ПРЕДУПРЕЖДЕНИЕ.** Чтобы предотвратить повреждение картриджа с тонером, не подвергайте его воздействию света дольше, чем на несколько минут.

На следующей иллюстрации изображены компоненты картриджа с тонером.

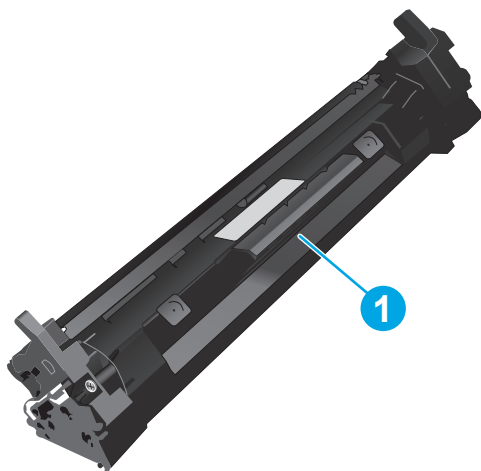

1 Картридж с тонером

⚠ ПРЕДУПРЕЖДЕНИЕ. Попавший на одежду тонер следует стряхнуть с помощью сухой ткани, а затем промыть загрязненный участок холодной водой. Горячая вода закрепляет пятна тонера на ткани.

📄 ПРИМЕЧАНИЕ. Сведения об утилизации использованных картриджей с тонером указаны на коробке картриджа.

Извлечение и замена картриджа с тонером

1. Поднимите узел сканера.

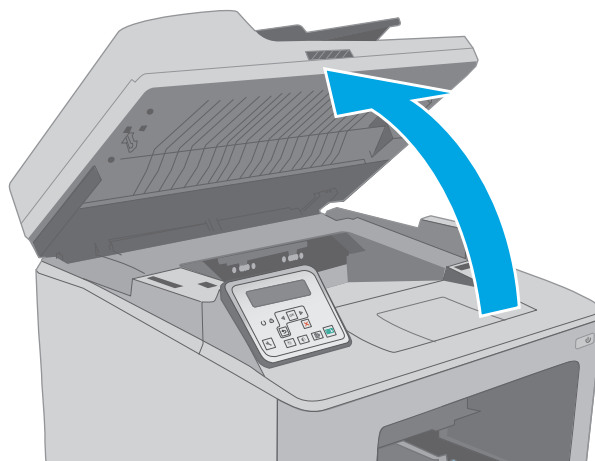

2. Откройте дверцу картриджа.

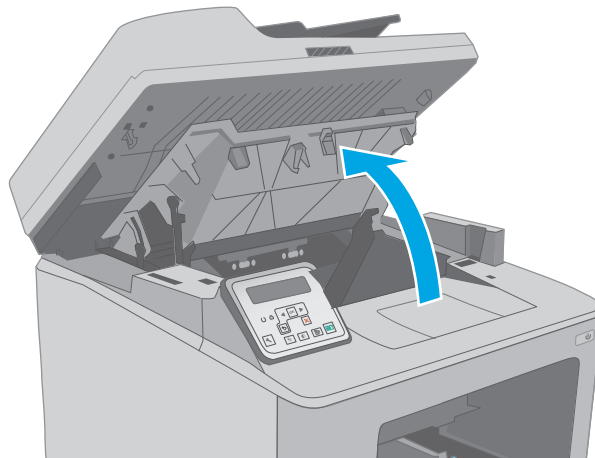

3. Извлеките использованный картридж из принтера.

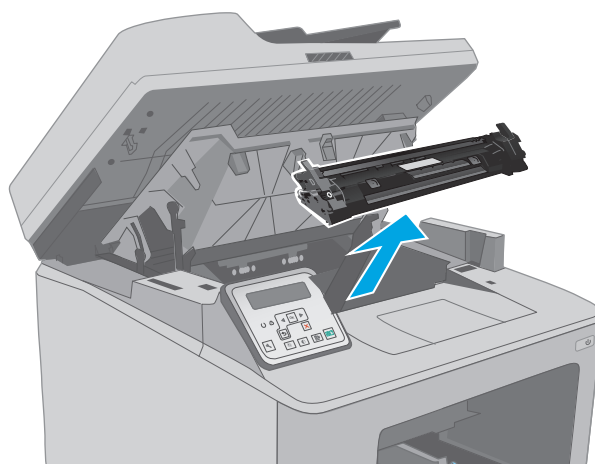

4. Извлеките упаковку нового картриджа с тонером из коробки, а затем потяните за защелку на упаковке.

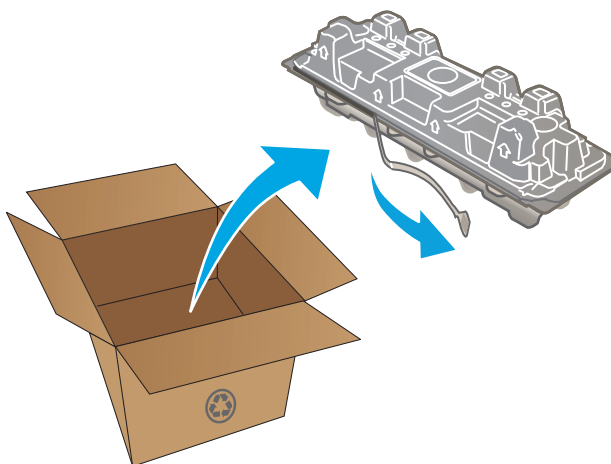

5. Извлеките новый картридж с тонером из открытой оболочки упаковки. Положите использованный картридж с тонером в упаковку для отправки на переработку.

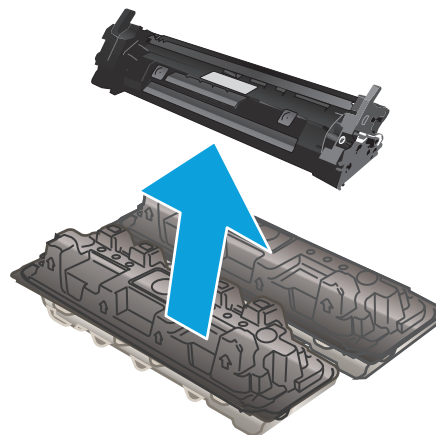

6. Совместите новый картридж с направляющими внутри принтера и установите его до плотной посадки.

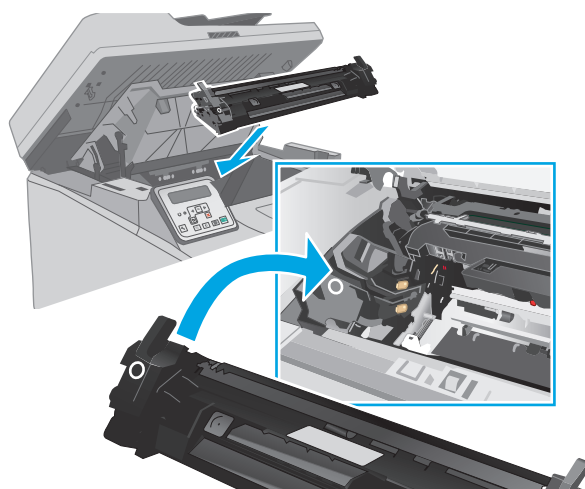

7. Закройте дверцу картриджа.

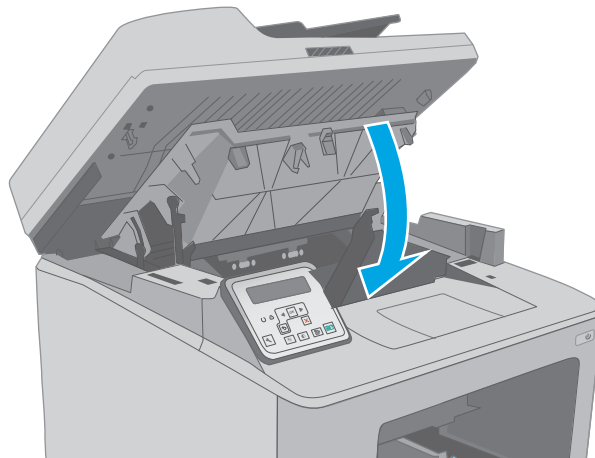

8. Опустите узел сканера.

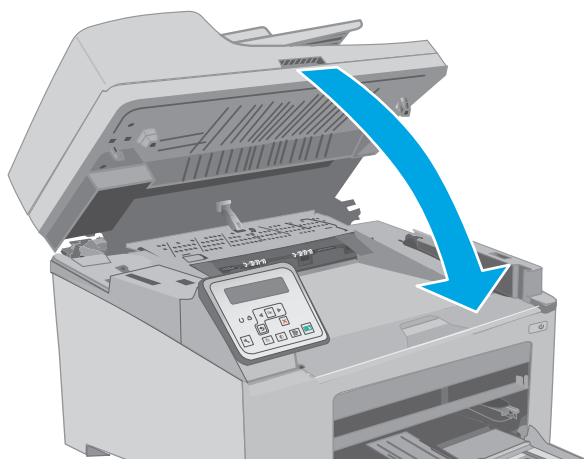

Замена фотобарабана

- [Введение](#)
- [Сведения о фотобарабане](#)
- [Извлеките и замените барабан передачи изображения](#)

Введение

В настоящем документе приводится описание фотобарабана для принтера, а также указания по его замене.

Сведения о фотобарабане

На этом принтере указывается, когда необходимо заменить фотобарабан. Фактический оставшийся срок службы фотобарабана может отличаться. Если качество печати становится неприемлемым, возможно, потребуется заменить фотобарабан.

Приобрести фотобарабаны для принтера можно по ссылке на сайте HP SureSupply www.hp.com/go/suresupply. Прокрутите страницу до конца и убедитесь, что страна/регион выбраны правильно.

Позиция	Описание	Номер картриджа	Номер детали
HP 32A, подлинный фотобарабан LaserJet	Замена фотобарабана	32A	CF232A

Не извлекайте фотобарабан из упаковки, пока не возникнет необходимость его использования.

⚠ ПРЕДУПРЕЖДЕНИЕ. Чтобы предотвратить повреждение фотобарабана, не подвергайте его воздействию света дольше, чем на несколько минут. Накройте фотобарабан, если необходимо извлечь его из принтера на продолжительное время.

На следующей иллюстрации изображены компоненты фотобарабана.

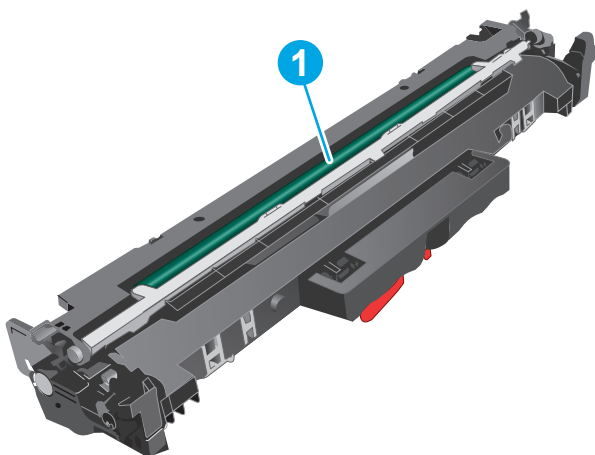

1

Фотобарабан

ПРЕДУПРЕЖДЕНИЕ. Не прикасайтесь к фотобарабану. Отпечатки пальцев могут привести к появлению дефектов печати.

Информация об утилизации использованных фотобарабанов указана на упаковке фотобарабана.

Извлеките и замените барабан передачи изображения

1. Поднимите узел сканера.

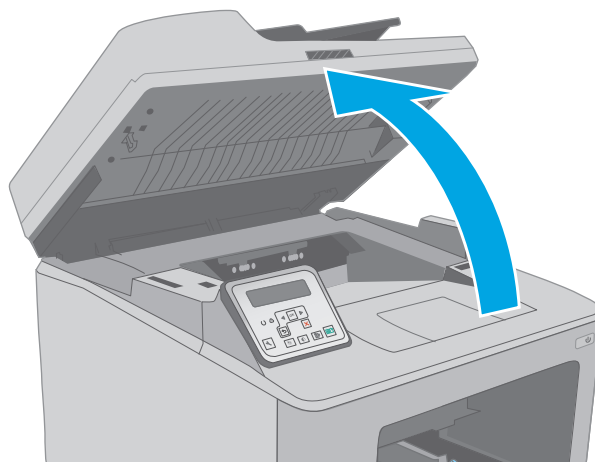

2. Откройте дверцу картриджа.

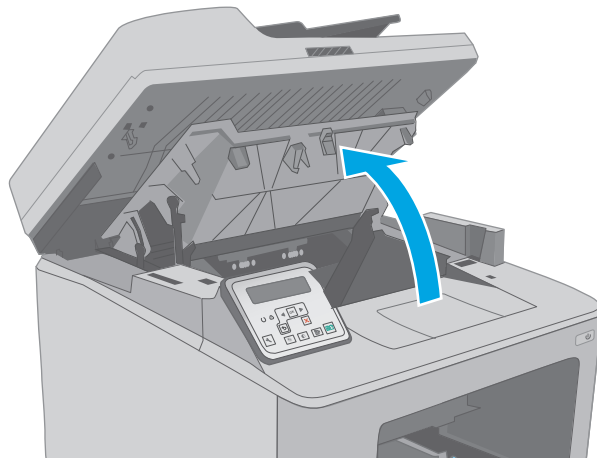

3. Временно извлеките картридж с тонером из принтера.

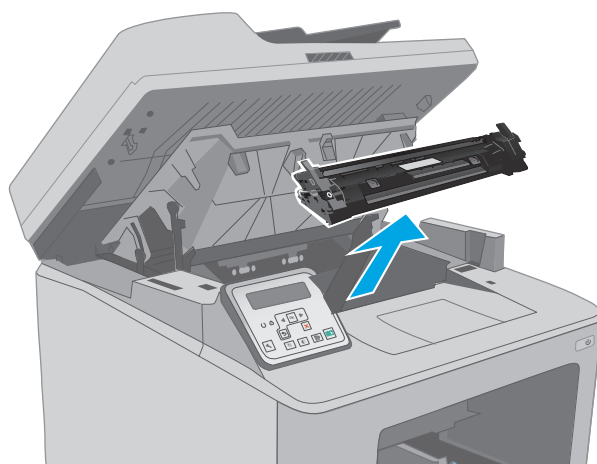

4. Извлеките использованный барабан передачи изображения из принтера.

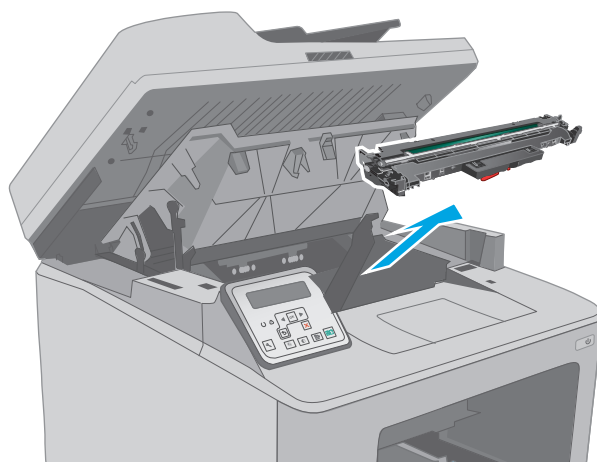

5. Извлеките упаковку нового барабана передачи изображения из коробки, а затем откройте упаковку.

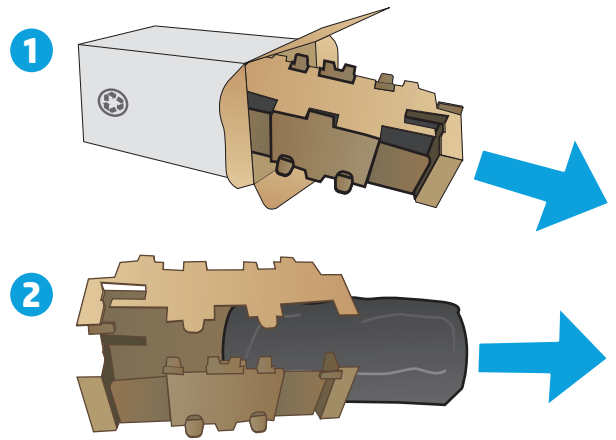

6. Извлеките упаковку нового барабана передачи изображения из упаковки.

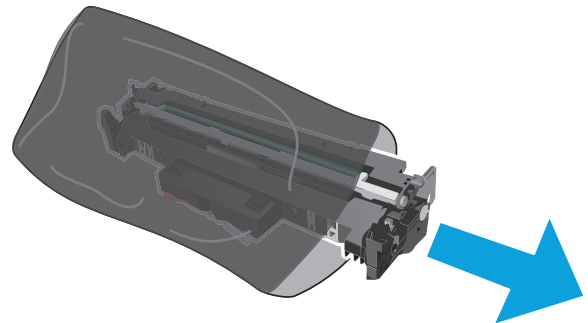

7. Не прикасайтесь к барабану передачи изображения. Отпечатки пальцев на барабане передачи изображения могут вызвать ухудшение качества печати.

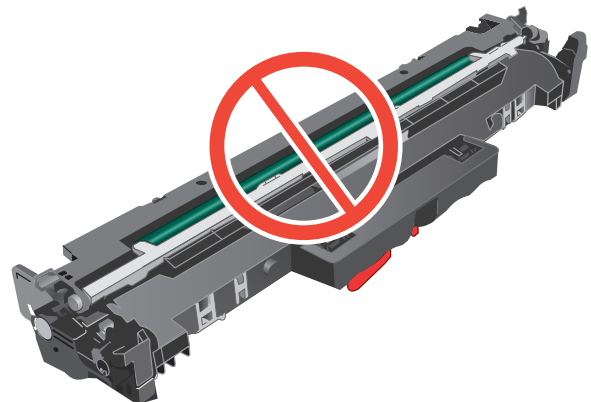

8. Совместите новый барабан передачи изображения с направляющими внутри принтера и установите его до плотной посадки.

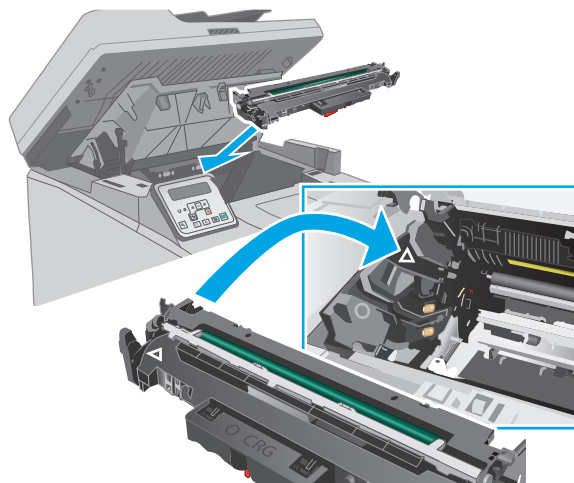

9. Совместите картридж с направляющими внутри принтера и установите его до плотной посадки.

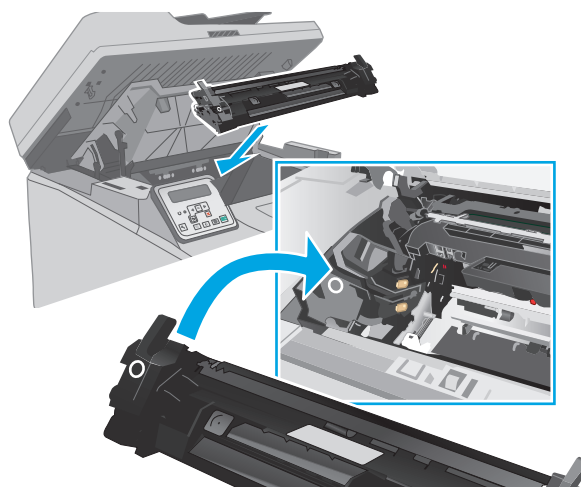

10. Закройте дверцу картриджа.

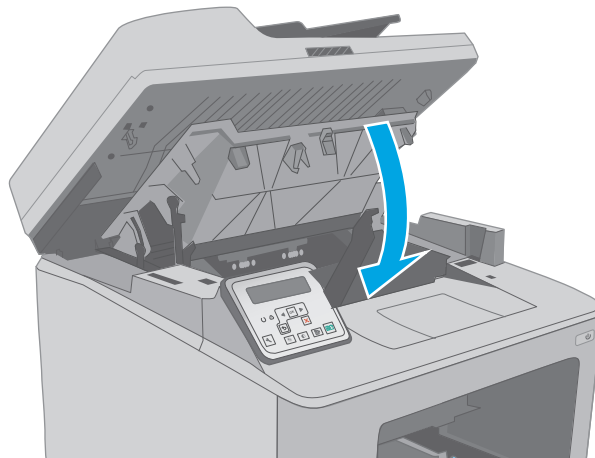

11. Опустите узел сканера.

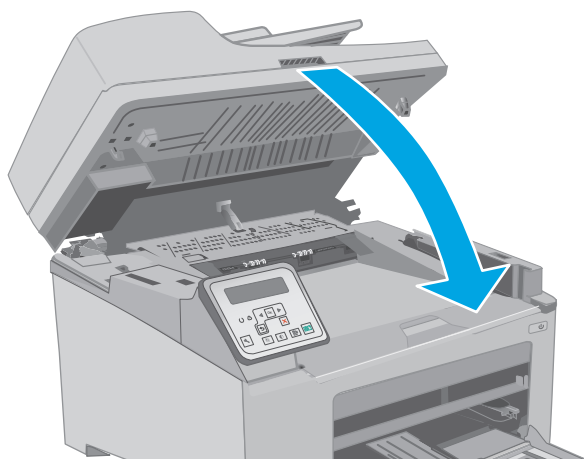

4 Печать

- [Задания печати \(Windows\)](#)
- [Задания печати \(OS X\)](#)
- [Мобильная печать](#)
- [Использовать функцию печати с USB \(только для моделей с сенсорным экраном\)](#)

Для получения дополнительной информации см.:

Следующая информация является верной на момент публикации. Дополнительные сведения см. в разделе www.hp.com/support/ljM227MFP.

В полной справке от HP для этого принтера представлена следующая информация:

- Установка и настройка
- Обучение и использование
- Решение проблем
- Загрузка обновлений ПО и микропрограммы
- Участие в форумах технической поддержки
- Поиск информации по гарантии и нормативной информации

Задания печати (Windows)

Как выполнять печать (Windows)

Ниже приведено описание процесса печати для Windows.

1. Из окна программы выберите параметр **Печать**.
2. Выберите принтер из списка. Чтобы изменить настройки щелкните или коснитесь кнопки **Свойства** или **Предпочтения** и откройте драйвер печати.

 **ПРИМЕЧАНИЕ.** Название кнопки различается в зависимости от программного обеспечения.

 **ПРИМЕЧАНИЕ.** Чтобы получить доступ к данным функциям с начального экрана Windows 8 или 8.1, выберите **Устройства, Печать**, затем выберите принтер.

 **ПРИМЕЧАНИЕ.** Для получения дополнительных сведений нажмите кнопку справки (?) в окне драйвера печати.

 **ПРИМЕЧАНИЕ.** Окна драйвера печати могут отличаться от приведенных здесь, но действия остаются теми же.

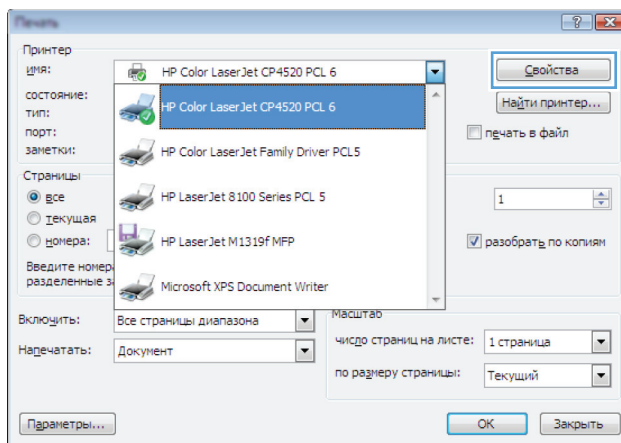

3. Нажмите или коснитесь вкладок в драйвере печати, чтобы настроить доступные функции. К примеру, установите ориентацию бумаги во вкладке **Окончательная обработка** и установите источник бумаги, тип бумаги, формат бумаги и настройки качества во вкладке **Бумага/Качество**.

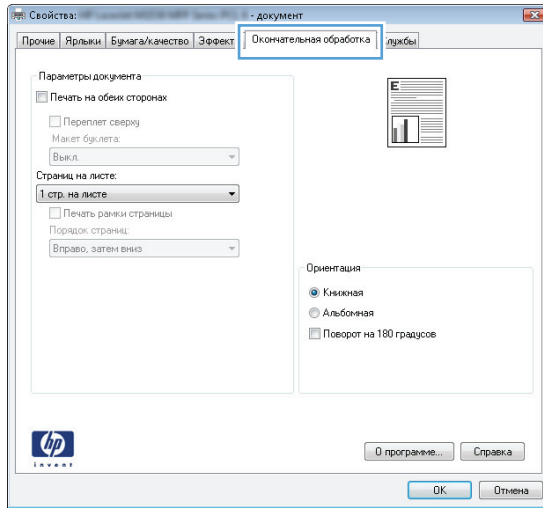

4. Нажмите или коснитесь кнопки **OK**, чтобы вернуться в диалоговое окно **Печать**. Выберите количество печатаемых копий с данного экрана.
5. Нажмите или коснитесь **OK** для печати задания.

Автоматическая печать на обеих сторонах (Windows)

Данная процедура предназначена для принтеров, которые оснащены устройством автоматической двусторонней печати. Если принтер не оснащен устройством автоматической двусторонней печати или не печатает на бумаге, тип которой не поддерживается дуплексером, можно выполнять печать на обеих сторонах листа бумаги вручную.

1. Из окна программы выберите параметр **Печать**.
2. Выберите принтер из списка принтеров, а затем нажмите или коснитесь пункта **Свойства** или **Параметры**, чтобы открыть драйвер печати.

 **ПРИМЕЧАНИЕ.** Название кнопки различается в зависимости от программного обеспечения.

 **ПРИМЕЧАНИЕ.** Чтобы получить доступ к данным функциям с начального экрана Windows 8 или 8.1, выберите **Устройства, Печать**, затем выберите принтер.

3. Нажмите или коснитесь вкладки **Окончательная обработка**.
4. Установите флажок **Печать на обеих сторонах**. Нажмите кнопку **ОК**, чтобы закрыть диалоговое окно **Свойства документа**.
5. В диалоговом окне **Печать** нажмите кнопку **ОК**, чтобы отправить задание на печать.

Двусторонняя печать в ручном режиме (Windows)

Используйте данную процедуру для принтеров, в которых устройство автоматической двусторонней печати не установлено или для печати на бумаге, которая не поддерживается устройством двусторонней печати.

1. Из окна программы выберите параметр **Печать**.
2. Выберите принтер из списка принтеров, а затем нажмите или коснитесь пункта **Свойства** или **Параметры**, чтобы открыть драйвер печати.

 **ПРИМЕЧАНИЕ.** Название кнопки различается в зависимости от программного обеспечения.

 **ПРИМЕЧАНИЕ.** Чтобы получить доступ к данным функциям с начального экрана Windows 8 или 8.1, выберите **Устройства, Печать**, затем выберите принтер.

3. Нажмите или коснитесь вкладки **Окончательная обработка**.
4. Установите флажок **Двусторонняя печать (вручную)**. Нажмите **ОК**, чтобы распечатать первую сторону задания печати.
5. Заберите распечатанное задание из выходного отсека и поместите его в Лоток 1.
6. При появлении сообщения нажмите соответствующую кнопку на панели управления, чтобы продолжить работу.

Печатать несколько страниц на листе (Windows)

1. Из окна программы выберите параметр **Печать**.
2. Выберите принтер из списка принтеров, а затем нажмите или коснитесь пункта **Свойства** или **Параметры**, чтобы открыть драйвер печати.

 **ПРИМЕЧАНИЕ.** Название кнопки различается в зависимости от программного обеспечения.

 **ПРИМЕЧАНИЕ.** Чтобы получить доступ к данным функциям с начального экрана Windows 8 или 8.1, выберите **Устройства, Печать**, затем выберите принтер.

3. Нажмите или коснитесь вкладки **Окончательная обработка**.
4. Выберите число страниц на листе в раскрывающемся списке **Страниц на листе**.
5. Выберите значения параметров **Печать рамок страницы**, **Порядок страниц** и **Ориентация**. Нажмите кнопку **ОК**, чтобы закрыть диалоговое окно **Свойства документа**.
6. В диалоговом окне **Печать** нажмите кнопку **ОК**, чтобы отправить задание на печать.

Выбор типа бумаги (Windows)

1. Из окна программы выберите параметр **Печать**.
2. Выберите принтер из списка принтеров, а затем нажмите или коснитесь пункта **Свойства** или **Параметры**, чтобы открыть драйвер печати.

 **ПРИМЕЧАНИЕ.** Название кнопки различается в зависимости от программного обеспечения.

 **ПРИМЕЧАНИЕ.** Чтобы получить доступ к данным функциям с начального экрана Windows 8 или 8.1, выберите **Устройства, Печать**, затем выберите принтер.

3. Нажмите или коснитесь вкладки **Бумага/качество**.
4. В раскрывающемся списке **Тип бумаги** выберите **Дополнительно...**
5. Разверните параметры **Тип**:
6. Разверните категорию типов бумаги, которая наилучшим образом описывает используемый тип.
7. Выберите параметр для используемого типа бумаги и нажмите кнопку **ОК**.
8. Нажмите кнопку **ОК**, чтобы закрыть диалоговое окно **Свойства документа**. В диалоговом окне **Печать** нажмите кнопку **ОК**, чтобы отправить задание на печать.

Дополнительные задания на печать

Перейдите на веб-страницу www.hp.com/support/ljM227MFP.

Доступны указания для выполнения особых заданий печати, к примеру?

- Создание и использование ярлыков печати и готовых наборов
- Выберите размер бумаги или используйте произвольный размер бумаги
- Выбор ориентации страницы
- Создание буклета

- Масштабирование документа по определенному формату бумаги
- Печать первой или последней страницы документа на бумаге другого типа
- Печать водяных знаков на документе

Задания печати (OS X)

Как выполнять печать (OS X)

Ниже приведено описание процесса печати для OS X.

1. Выберите меню **Файл**, затем нажмите **Печать**.
2. Выберите принтер.
3. Нажмите **Показать подробнее** или **Копии и страницы**, а затем выберите другие меню, чтобы настроить параметры печати.

 **ПРИМЕЧАНИЕ.** Пункт может называться по-разному в зависимости от программного обеспечения.

4. Нажмите кнопку **Печать**.

Автоматическая двусторонняя печать (OS X)

 **ПРИМЕЧАНИЕ.** Эта информация относится к принтерам, которые оснащены устройством автоматической двусторонней печати.

 **ПРИМЕЧАНИЕ.** Эта функция доступна при установке драйвера печати HP. Возможно, она не будет доступна в том случае, если выполняется печать при помощи AirPrint.

1. Выберите меню **Файл**, затем нажмите **Печать**.
2. Выберите принтер.
3. Нажмите **Показать подробнее** или **Копии и страницы**, а затем нажмите на меню **Макет**.

 **ПРИМЕЧАНИЕ.** Пункт может называться по-разному в зависимости от программного обеспечения.

4. Выберите вариант переплета в раскрывающемся списке **Двусторонняя**.
5. Нажмите кнопку **Печать**.

Двусторонняя печать в ручном режиме (OS X)

 **ПРИМЕЧАНИЕ.** Эта функция доступна при установке драйвера печати HP. Возможно, она не будет доступна в том случае, если выполняется печать при помощи AirPrint.

1. Выберите меню **Файл**, затем нажмите **Печать**.
2. Выберите принтер.
3. Нажмите **Показать подробнее** или **Копии и страницы**, а затем нажмите на меню **Двусторонняя печать в ручном режиме**.

 **ПРИМЕЧАНИЕ.** Пункт может называться по-разному в зависимости от программного обеспечения.

4. Выберите поле **Двусторонняя печать в ручном режиме**, затем выберите параметр переплета.
5. Нажмите кнопку **Печать**.

6. Извлеките из лотка 1 принтера все чистые листы бумаги.
7. Извлеките отпечатанную стопку из выходного приемника и поместите ее стороной для печати вниз во входной лоток.
8. При появлении сообщения нажмите соответствующую кнопку на панели управления, чтобы продолжить работу.

Печать нескольких страниц на листе (OS X)

1. Выберите меню **Файл**, затем нажмите **Печать**.
2. Выберите принтер.
3. Нажмите **Показать подробнее** или **Копии и страницы**, а затем нажмите на меню **Макет**.



ПРИМЕЧАНИЕ. Пункт может называться по-разному в зависимости от программного обеспечения.

4. В раскрывающемся списке **Страниц на листе** выберите количество страниц, которое вы хотите напечатать на каждом листе.
5. В области **Порядок страниц** выберите порядок и размещение страниц на листе.
6. Находясь в меню **Рамки** выберите тип рамки для печати вокруг каждой страницы на листе.
7. Нажмите кнопку **Печать**.

Выбор типа бумаги (OS X)

1. Выберите меню **Файл**, затем нажмите **Печать**.
2. Выберите принтер.
3. Нажмите **Показать подробнее** или **Копии и страницы**, а затем выберите меню **Носители и качество** или **Бумага/качество**.



ПРИМЕЧАНИЕ. Пункт может называться по-разному в зависимости от программного обеспечения.

4. Выберите из вариантов **Носители и качество** или **Бумага/Качество**.



ПРИМЕЧАНИЕ. В этом списке представлены основные доступные параметры. Некоторые параметры доступны не для всех принтеров.

- **Тип носителя:** Выберите используемый тип бумаги для задания печати.
 - **Качество печати:** Выберите уровень разрешения для задания печати.
 - **Печать "От края до края":** Выберите этот параметр для печати близко к краям бумаги.
 - **Режим EcoMode:** Выберите этот параметр для экономии тонера при печати черновых документов.
5. Нажмите кнопку **Печать**.

Дополнительные задания на печать

Перейдите на веб-страницу www.hp.com/support/ljM227MFP.

Доступны указания для выполнения особых заданий печати, к примеру?

- Создание и использование ярлыков печати и готовых наборов
- Выберите размер бумаги или используйте произвольный размер бумаги
- Выбор ориентации страницы
- Создание буклета
- Масштабирование документа по определенному формату бумаги
- Печать первой или последней страницы документа на бумаге другого типа
- Печать водяных знаков на документе

Мобильная печать

Введение

У компании HP есть несколько решений мобильной печати и печати через службу ePrint для удобной печати на любом принтере HP с ноутбука, планшетного ПК, смартфона или другого мобильного устройства. Ознакомиться с полным списком и определиться с выбором можно на сайте www.hp.com/go/LaserJetMobilePrinting.



ПРИМЕЧАНИЕ. Обновите микропрограмму принтера, чтобы обеспечить поддержку всех возможностей мобильной печати и ePrint.

- [Печать Wi-Fi Direct и NFC \(только для беспроводных моделей\)](#)
- [HP ePrint по электронной почте](#)
- [ПО HP ePrint](#)
- [AirPrint](#)
- [Встроенное решение для печати в Android](#)

Печать Wi-Fi Direct и NFC (только для беспроводных моделей)

Wi-Fi Direct и NFC позволяют выполнять печать с беспроводного мобильного устройства без сетевого или интернет-подключения. Возможности NFC позволяют устанавливать подключение для печати с мобильных устройств простым касанием.

Пока не для всех мобильных операционных систем есть поддержка Wi-Fi Direct и NFC. Если в мобильном устройстве нет поддержки Wi-Fi Direct, необходимо изменить беспроводное подключение устройства на подключение Wi-Fi Direct принтера перед началом печати.



ПРИМЕЧАНИЕ. Для других мобильных устройств с поддержкой Wi-Fi Direct подключение Wi-Fi Direct позволяет только выполнять печатать. После использования Wi-Fi Direct для печати, необходимо снова подключиться к локальной сети для доступа к Интернету.

Для доступа к подключению Wi-Fi Direct принтера выполните следующие действия:



1. На начальном экране панели управления принтера нажмите кнопку сведений о подключении .
2. Откройте следующие меню:
 - [Wi-Fi Direct](#)
 - [Параметры](#)
 - [Способ подключения](#)
3. Выберите один из следующих способов подключения.
 - **Автоматически:** При выборе этого варианта задается пароль 12345678.
 - **Вручную:** При выборе этого варианта случайным образом генерируется надежный пароль.
4. На мобильном устройстве откройте меню **Wi-Fi** или **Wi-Fi Direct**.

5. Выберите имя принтера в списке доступных сетей.

 **ПРИМЕЧАНИЕ.** Если имя принтера не отображается, возможно, вы находитесь вне радиуса действия сигнала Wi-Fi Direct. Переместите устройство ближе к принтеру.

6. В ответ на запрос системы введите пароль Wi-Fi Direct.

 **ПРИМЕЧАНИЕ.** Для устройств Android с поддержкой Wi-Fi Direct, если задан способ подключения **Автоматически**, подключение будет выполнено автоматически без запроса пароля. Если для способа подключения задано **Вручную**, необходимо нажать **OK** или ввести PIN-код (отображенный на панели управления принтера) в качестве пароля на мобильном устройстве.

 **ПРИМЕЧАНИЕ.** Для доступа к паролю Wi-Fi Direct на начальном экране панели управления принтера нажмите кнопку сведений о подключении  / .

7. Откройте документ, затем выберите пункт **Печать**.

 **ПРИМЕЧАНИЕ.** Если в мобильном устройстве нет поддержки печати, установите мобильное приложение HP ePrint.

8. Выберите принтер из списка доступных принтеров, затем нажмите **Печать**.
9. После выполнения задания печати некоторые мобильные устройства необходимо подключить к локальной сети.
 - Планшеты и телефоны с ОС Android 4.0 и выше с плагином для мобильной печати HP Print Service или Mopria
 - Большинство компьютеров, планшетов и ноутбуков с ОС Windows 8.1 с установленным драйвером печати HP

В следующих устройствах и компьютерных ОС нет поддержки **Wi-Fi Direct**, но с них можно выполнять печать на принтерах, которые:



- Apple iPhone и iPad
- Компьютеры Mac с OS X

Подробнее о беспроводной печати Wi-Fi Direct см. на сайте www.hp.com/go/wirelessprinting.



Функции NFC и Wi-Fi Direct можно включать или выключать на панели управления принтера.

Включение или отключение функции Wi-Fi Direct

Функцию Wi-Fi Direct необходимо сначала включить на панели управления принтера.

1. На главном экране панели управления принтера выберите кнопку сведений о подключении  / .
2. Откройте следующие меню:
 - **Wi-Fi Direct**
 - **Параметры**
 - **Вкл./Выкл.**
3. Выберите пункт меню **Вкл.** При нажатии кнопки **Выкл.** печать с помощью Wi-Fi Direct отключается.







ПРИМЕЧАНИЕ. Если установлено более одной модели одинаковых принтеров, лучше присвоить каждому принтеру уникальное имя Wi-Fi Direct для облегчения идентификации при печати Wi-Fi Direct. Имя Wi-Fi Direct также можно узнать, коснувшись значка сведений о подключении  /  на главном экране панели управления принтера, затем выбрав значок Wi-Fi Direct.

Изменение имени Wi-Fi Direct принтера

Выполните следующие действия, чтобы изменить имя Wi-Fi Direct принтера через встроенный веб-сервер HP (EWS).

Шаг 1. Открытие встроенного веб-сервера HP

1. На главном экране панели управления принтера коснитесь кнопки сведений о подключении  / , затем **Подключенная сеть**  или **Сеть Wi-Fi ВКЛ**  для отображения IP-адреса или имени хоста.
2. Откройте веб-браузер и в адресной строке введите IP-адрес или имя хоста точно в том виде, в котором они отображаются на панели управления принтера. Нажмите клавишу **ВВОДА** на клавиатуре компьютера. Откроется EWS.

 <https://10.10.XX.XXX/>



ПРИМЕЧАНИЕ. Если в веб-браузере отображается сообщение о том, что доступ к веб-сайту может быть небезопасным, выберите следующий параметр, чтобы перейти на веб-сайт. Доступ к этому веб-сайту не нанесет вреда компьютеру.

Шаг 2. Изменение имени Wi-Fi Direct

1. Перейдите на вкладку **Сеть**.
2. В левой панели навигации перейдите по ссылке **Настройка Wi-Fi Direct**.
3. В поле **Имя Wi-Fi Direct** введите новое имя.
4. Нажмите **Применить**.

HP ePrint по электронной почте

При помощи HP ePrint распечатайте документы, отправив их с любого устройства с функцией электронной почты в качестве вложения сообщения электронной почты на адрес электронной почты принтера.

Для использования HP ePrint, принтер должен соответствовать следующим требованиям:

- Принтер должен быть подключен к беспроводной или проводной сети и иметь доступ к сети Интернет.
- Веб-службы HP должны быть включены, а принтер должен быть зарегистрирован в системе HP Connected.

Чтобы включить веб-службы HP и зарегистрироваться в службе HP Connected, выполните следующую процедуру.



ПРИМЕЧАНИЕ. Действия различаются в зависимости от типа панели управления.

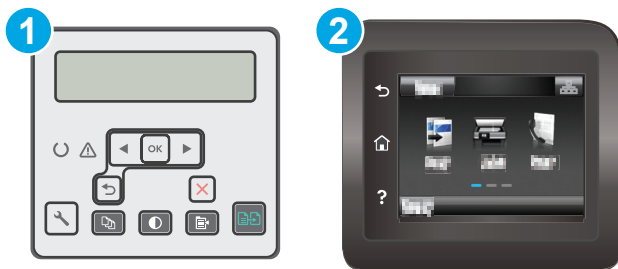

1 2-строчная панель управления

2 Сенсорная панель управления

2-строчные панели управления

1. На панели управления нажмите кнопку настройки . Откройте меню **Настройки сети** и выберите **Показать IP-адрес** для отображения IP-адреса или имени хоста.
2. Откройте веб-браузер и в адресной строке введите IP-адрес или имя хоста точно в том виде, в котором они отображаются на панели управления принтера. Нажмите клавишу **ввода** на клавиатуре компьютера. Откроется EWS.

<https://10.10.XX.XXX/>

ПРИМЕЧАНИЕ. Если в веб-браузере отображается сообщение о том, что доступ к веб-сайту может быть небезопасным, выберите следующий параметр, чтобы перейти на веб-сайт. Доступ к этому веб-сайту не нанесет вреда компьютеру.

3. Перейдите на вкладку **Веб-службы HP** и выберите **Включить**. На принтере активируются веб-службы, затем будет выполнена печать информационной страницы.

На информационной странице содержится код принтера, который используется для регистрации принтера HP в системе HP Connected.

4. Перейдите на сайт www.hpconnected.com для создания учетной записи HP ePrint и завершения процесса установки.

Сенсорные панели управления.

1. На начальном экране панели управления принтера нажмите кнопку сведений о подключении / .
2. Откройте следующие меню:
 - **HP ePrint**
 - **Параметры**
 - **Включить веб-службы**
3. Нажмите кнопку **Печать**, чтобы ознакомиться с условиями соглашения об использовании. Нажмите кнопку **OK**, чтобы принять условия использования и включить веб-службы HP

На принтере активируются веб-службы, затем будет выполнена печать информационной страницы. На информационной странице содержится код принтера, который используется для регистрации принтера HP в системе HP Connected.

4. Перейдите на сайт www.hpconnected.com для создания учетной записи HP ePrint и завершения процесса установки.

ПО HP ePrint

Программа HP ePrint облегчает печать с настольного компьютера или ноутбука Windows или Mac на любом принтере с поддержкой HP ePrint. Эта программа облегчает нахождение принтеров, поддерживающих HP ePrint, у которых уже есть учетная запись на HP Connected. Целевой принтер HP может быть расположен в вашем офисе или в любой точке земного шара.

- **Windows:** После установки ПО нажмите **Печать** в соответствующем приложении и выберите **HP ePrint** из списка установленных принтеров. Нажмите кнопку **Свойства** для настройки параметров печати.
- **OS X.** После установки ПО нажмите **Файл, Печать**, а затем выберите стрелку рядом с пунктом **PDF** (в нижней левой части экрана драйвера). Выберите **HP ePrint**.

Для Windows программа HP ePrint поддерживает также обычную прямую печать по протоколам TCP/IP на принтеры в локальной сети (LAN или WAN) для устройств с поддержкой PostScript®.

В ОС Windows и OS X есть поддержка печати по протоколу IPP на устройствах с подключением к сети LAN или WAN и поддержкой ePCL.

В ОС Windows и OS X есть также поддержка печати документов формата PDF в общедоступных пунктах печати и печати с помощью HP ePrint через электронную почту и облачную службу.

Драйверы и дополнительную информацию можно найти на сайте www.hp.com/go/eprintsoftware.

 **ПРИМЕЧАНИЕ.** Для ОС Windows имя драйвер печати ПО HP ePrint – HP ePrint + JetAdvantage.

 **ПРИМЕЧАНИЕ.** Программа HP ePrint для OS X является технически не драйвером печати, а утилитой рабочего процесса PDF.

 **ПРИМЕЧАНИЕ.** HP ePrint не поддерживает печать через USB.

AirPrint

Прямая печать через Apple AirPrint поддерживается для iOS, с компьютеров Mac с ОС X 10.7 Lion и выше. AirPrint позволяет выполнять печать на принтере напрямую с iPad, iPhone (3GS или более поздней версии) и iPod touch (начиная с третьего поколения) в следующих мобильных приложениях:

- Электронная почта
- Фотографии
- Safari
- iBooks
- В некоторых сторонних приложениях

Для использования AirPrint принтер должен быть подключен к той же беспроводной сети, что и устройство Apple. Дополнительные сведения об использовании AirPrint и список принтеров HP, совместимых с AirPrint, см. на сайте www.hp.com/go/LaserJetMobilePrinting.



ПРИМЕЧАНИЕ. Перед тем как использовать AirPrint с USB-соединением, проверьте номер версии. USB-соединение не поддерживается AirPrint версии 1.3 и более ранних версий.

Встроенное решение для печати в Android

Встроенное решение печати HP для Android и Kindle позволяет мобильным устройствам автоматически находить и печатать на принтерах HP в сети или находящихся в зоне покрытия беспроводной связи для печати Wireless Direct.

Принтер должен быть подключен к той же сети (подсети), что и устройство Android.

Решение печати встроено во многие версии ОС.



ПРИМЕЧАНИЕ. Если печать на вашем устройстве невозможна, зайдите на сайт [Google Play > Приложения Android](#) и установите плагин HP Print Service.

Подробную информацию об использовании встроенных решений для печати в ОС Android, а также о поддерживаемых устройствах Android см. на сайте www.hp.com/go/LaserJetMobilePrinting.

Использовать функцию печати с USB (только для моделей с сенсорным экраном)

Введение

В данном принтере есть поддержка печати с USB-порта, поэтому можно быстро напечатать файлы, не отправляя их с компьютера. Принтер работает со стандартными USB-накопителями через USB-порт. Можно открывать следующие типы файлов:

- .pdf
- .jpg
- .prn и .PRN
- .cht и .CHT
- .pxl
- .pcl и .PCL
- .ps и .PS

Шаг 1. Доступ к файлам с USB на принтере

1. Вставьте USB-накопитель в USB-порт принтера.
2. Меню **USB-накопителя** предоставляет доступ к следующим функциям:
 - Печать документов
 - Просмотр и печать фото
 - Сканирование на USB-устройство

Шаг 2. Печать документов с USB-накопителя

Вариант 1. Печать документов

1. Чтобы напечатать документ, выберите **Печать документов**.
2. Выберите имя документа, который требуется напечатать. Если документ сохранен в папку, сначала выберите папку, затем выберите документ для печати.
3. Когда открывается экран статистики, можно настроить следующие параметры:
 - Количество копий
 - Формат бумаги
 - Тип бумаги
 - По странице
 - Сортировка
 - Цвет печати (только для цветных принтеров)

4. Нажмите кнопку **Печать**, чтобы напечатать документ.
5. Возьмите распечатанное задание из выходного лотка и извлеките USB-накопитель.

Вариант 2. Печать фотографий

1. Чтобы распечатать фотографии, выберите **Просмотр и печать фото**.
2. Выберите предварительный просмотр каждой фотографии для печати, затем выберите **Готово**.
3. Когда открывается экран статистики, можно настроить следующие параметры:
 - **Размер изображения**
 - **Формат бумаги**
 - **Тип бумаги**
 - **Количество копий**
 - **Цвет печати** (только для цветных принтеров)
 - **Светл./Темн.**
4. Выберите **Печать** для печати фотографий.
5. Возьмите распечатанное задание из выходного лотка и извлеките USB-накопитель.

5 Копирование

- [Копирование](#)
- [Двустороннее копирование](#)
- [Дополнительные задания копирования](#)

Для получения дополнительной информации см.:

Следующая информация является верной на момент публикации. Дополнительные сведения см. в разделе www.hp.com/support/ljM227MFP.

В полной справке от HP для этого принтера представлена следующая информация:

- Установка и настройка
- Обучение и использование
- Решение проблем
- Загрузка обновлений ПО и микропрограммы
- Участие в форумах технической поддержки
- Поиск информации по гарантии и нормативной информации

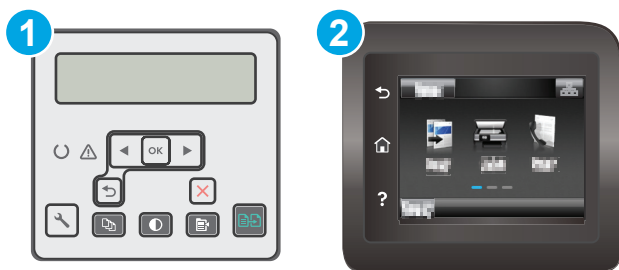

Копирование

 **ПРИМЕЧАНИЕ.** Действия различаются в зависимости от типа панели управления.



- | | |
|---|------------------------------|
| 1 | 2-строчная панель управления |
| 2 | Сенсорная панель управления |

2-строчные панели управления:

1. Положите документ на стекло сканера, выровняв края по меткам на принтере.
2. Нажмите кнопку "Меню копирования" .
3. Чтобы оптимизировать качество копирования для различных типов документов, кнопками со стрелками выберите меню **Оптимизация**, затем нажмите кнопку **OK**. Ниже перечислены параметры, позволяющие настроить качество копирования:
 - **Автовыбор:** Используйте этот параметр в том случае, если качество копирования не очень важно. Это значение по умолчанию.
 - **Смешанное:** Используйте этот параметр для документов, содержащих текстовую и графическую информацию.
 - **Текст:** Используйте этот параметр для документов, содержащих преимущественно текстовую информацию.
 - **Изображение:** Используйте этот параметр для документов, содержащих преимущественно графику.
4. Выберите Количество копий , затем кнопками со стрелками выберите необходимое количество копий. Нажмите кнопку **OK**.
5. Нажмите кнопку "Запуск копирования" , чтобы начать копирование.

Сенсорные панели управления.

1. Положите документ на стекло сканера, выровняв края по меткам на принтере.
2. На начальном экране панели управления принтера коснитесь значка **Копирование** .
3. Чтобы оптимизировать качество для различных типов документов, коснитесь кнопки **Параметры**, а затем прокрутите и коснитесь кнопки **Оптимизация**. Проведите пальцем по экрану панели

управления для прокрутки списка настроек. Чтобы выбрать настройку, нажмите на нее. Ниже перечислены параметры, позволяющие настроить качество копирования:

- **Автовыбор:** Используйте этот параметр в том случае, если качество копирования не очень важно. Это значение по умолчанию.
 - **Смешанное:** Используйте этот параметр для документов, содержащих текстовую и графическую информацию.
 - **Текст:** Используйте этот параметр для документов, содержащих преимущественно текстовую информацию.
 - **Изображение:** Используйте этот параметр для документов, содержащих преимущественно графику.
4. Коснитесь **Количество копий**, а затем с помощью клавиатуры на сенсорном экране введите необходимое количество копий.
 5. Нажмите кнопку **Начать копирование**, чтобы начать копирование.

Двустороннее копирование

- [Копирование на обеих сторонах листа бумаги вручную](#)

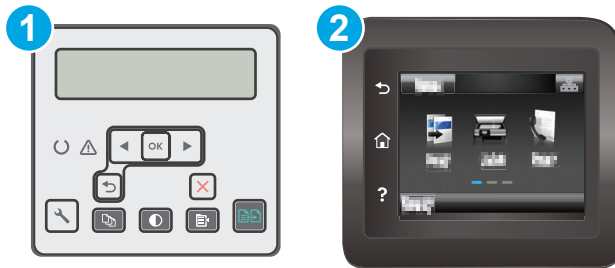

Копирование на обеих сторонах листа бумаги вручную

 **ПРИМЕЧАНИЕ.** Действия различаются в зависимости от типа панели управления.



- | | |
|---|------------------------------|
| 1 | 2-строчная панель управления |
| 2 | Сенсорная панель управления |

2-строчные панели управления:

1. Положите документ на стекло сканера лицевой стороной вниз так, чтобы верхний левый угол документа совпадал с правым верхним углом стекла сканера. Закройте крышку сканера.
2. Нажмите кнопку "Меню копирования" .
3. С помощью клавиш со стрелками выберите **Двусторонняя** и нажмите кнопку **OK**.
4. С помощью клавиш со стрелками выберите параметр и нажмите кнопку **OK**.
5. Нажмите кнопку "Запуск копирования" , чтобы начать копирование.
6. Принтер предложит загрузить следующий оригинал документа. Положите его на стекло и нажмите кнопку запуска копирования .
7. Повторите эти действия, пока не отсканируется последняя страница. Нажмите кнопку **OK**, чтобы завершить печать копий.

Сенсорные панели управления.

1. Положите документ на стекло сканера лицевой стороной вниз так, чтобы верхний левый угол документа совпадал с правым верхним углом стекла сканера. Закройте крышку сканера.
2. На начальном экране панели управления принтера коснитесь значка **Копирование** .
3. Нажмите кнопку **Параметры**.
4. Прокрутите список и нажмите кнопку **Двустороннее**.
5. Прокрутите настройки и выберите необходимый пункт.

6. Нажмите кнопку **Начать копирование**, чтобы начать копирование.
7. Принтер предложит загрузить следующий оригинал документа. Положите его на стекло и нажмите кнопку **OK**.
8. Повторите эти действия, пока не отсканируется последняя страница. Нажмите кнопку **Готово**, чтобы завершить печать копий.

Дополнительные задания копирования

Перейдите на веб-страницу www.hp.com/support/ljM227MFP.

Можно воспользоваться инструкциями для выполнения конкретных заданий копирования, таких как:

- Копирование или сканирование страниц книг и других сшитых документов
- Копирование документов, имеющих разный формат
- Сканирование или копирование обеих сторон удостоверения личности
- Копирование или сканирование документа в формате буклета

6 Сканирование

- [Сканирование при помощи ПО HP Scan \(Windows\)](#)
- [Сканирование с помощью ПО HP Easy Scan \(OS X\)](#)
- [Настройка функции сканирования в сообщения электронной почты \(только модели с сенсорным экраном\)](#)
- [Настройка функции сканирования в сетевую папку \(только модели с сенсорным экраном\)](#)
- [Сканирование на USB-накопитель \(только для моделей с сенсорным экраном\)](#)
- [Сканирование в сообщения электронной почты \(только для моделей с сенсорным экраном\)](#)
- [Сканирование в сетевую папку \(только для моделей с сенсорным экраном\)](#)
- [Дополнительные задания для сканирования](#)

Для получения дополнительной информации см.:

Следующая информация является верной на момент публикации. Дополнительные сведения см. в разделе www.hp.com/support/ljM227MFP.

В полной справке от HP для этого принтера представлена следующая информация:

- Установка и настройка
- Обучение и использование
- Решение проблем
- Загрузка обновлений ПО и микропрограммы
- Участие в форумах технической поддержки
- Поиск информации по гарантии и нормативной информации

Сканирование при помощи ПО HP Scan (Windows)

Используйте ПО HP Scan, чтобы начать сканирование из программы на компьютере. Можно сохранить отсканированное изображение в виде файла или отправить его в другое приложение.

1. Откройте программу HP Printer Assistant.
 - **Windows 8.1.** Нажмите на значок стрелки вниз в нижнем левом углу **начального** экрана, затем выберите имя принтера.
 - **Windows 8.** Щелкните правой кнопкой мыши на пустом месте **начального** экрана, выберите **Все приложения** на панели приложений, затем выберите имя принтера.
 - **Windows 7, Windows Vista и Windows XP:** На рабочем столе компьютера нажмите кнопку **Пуск**, выберите **Все программы**, **HP**, папку принтера, выберите значок с названием принтера, затем откройте **HP Printer Assistant**.
2. В HP Printer Assistant выберите **Сканирование**, затем выберите **Сканирование документа или фотографии**.
3. При необходимости отрегулируйте параметры.
4. Щелкните **Сканировать**.

Сканирование с помощью ПО HP Easy Scan (OS X)

Используйте ПО HP Easy Scan, чтобы начать сканирование из программы на компьютере.

1. Поместите документ в устройство подачи документов или на стекло сканера, выровняв края по меткам на принтере.
2. На компьютере откройте **HP Easy Scan** из папки **Приложения**.
3. Следуйте инструкциям на экране, чтобы отсканировать документ.
4. После сканирования всех страниц выберите **Файл**, затем **Сохранить**, чтобы сохранить их в файл.

Настройка функции сканирования в сообщения электронной почты (только модели с сенсорным экраном)

- [Введение](#)
- [Перед началом работы](#)
- [Способ 1. Мастер настройки сканирования в электронную почту \(Windows\)](#)
- [Способ 2. Настройка функции сканирования в сообщения электронной почты с помощью встроенного веб-сервера HP \(Windows\)](#)
- [Настройка функции сканирования в сообщения электронной почты на Mac](#)

Введение

В принтере есть возможность сканирования и передачи документа по одному или нескольким адресам электронной почты. Для использования этой функции сканирования принтер должен быть подключен к сети; кроме того, для работы функции требуется ее предварительная настройка. Есть два способа настройки функции сканирования в сообщения эл. почты: Мастер настройки сканирования в электронную почту (Windows), который установлен в группе программ HP для принтера, как часть установки полнофункционального ПО в ОС Windows 7, и для настройки функции сканирования в электронную почту через встроенный веб-сервер HP (EWS). Для настройки функции сканирования в сообщения электронной почты используйте следующую информацию.

Перед началом работы

Чтобы настроить функцию сканирования в сообщения электронной почты, у принтера должно быть активное сетевое подключение к той же сети, к которой подключен компьютер, на котором выполняется процесс установки.

Администраторам необходимы следующие данные перед началом процесса настройки.

- Административный доступ к принтеру
- Сервер SMTP (например, smtp.mycompany.com)



ПРИМЕЧАНИЕ. Если вы не знаете имя сервера SMTP, номер порта SMTP или сведения для проверки подлинности, свяжитесь с интернет-провайдером или системным администратором. Обычно имя сервера SMTP и имя порта можно легко найти в Интернете. Например, в строку поиска можно ввести "имя сервера SMTP gmail" или "имя сервера SMTP yahoo".

- Номер порта SMTP
- Требования аутентификации сервера SMTP для исходящих сообщений эл. почты, включая имя пользователя и пароль, используемые для аутентификации, при их наличии.



ПРИМЕЧАНИЕ. Об ограничениях по цифровой отправке по вашим учетным записям эл. почты см. в документации своего провайдера. Некоторые провайдеры могут временно заблокировать вашу учетную запись при превышении ограничения на отправку.

Способ 1. Мастер настройки сканирования в электронную почту (Windows)

Для некоторых принтеров HP возможна установка драйвера с компакт-диска с ПО. На заключительном этапе этой установки отображается параметр **Настройка сканирования в папку и электронную почту**. Мастеры настройки содержат параметры для настройки базовой конфигурации.



ПРИМЕЧАНИЕ. В некоторых операционных системах нет поддержки Мастера сканирования в электронную почту.

1. Откройте программу HP Printer Assistant.
 - **Windows 8.1.** Нажмите на значок стрелки вниз в нижнем левом углу **начального** экрана, затем выберите имя принтера.
 - **Windows 8.** Щелкните правой кнопкой мыши на пустом месте **начального** экрана, выберите **Все приложения** на панели приложений, затем выберите имя принтера.
 - **Windows 7, Windows Vista и Windows XP:** На рабочем столе компьютера нажмите кнопку **Пуск**, выберите **Все программы, HP**, папку принтера, выберите значок с названием принтера, затем откройте **HP Printer Assistant**.
2. В HP Printer Assistant выберите **Сканирование**, затем выберите **Мастер сканирования в электронную почту**.



ПРИМЕЧАНИЕ. Если **Мастер сканирования в электронную почту** не доступен, используйте [Способ 2. Настройка функции сканирования в сообщения электронной почты с помощью встроенного веб-сервера HP \(Windows\) на стр. 74](#)

3. В диалоговом окне **Профили исходящей почты** нажмите кнопку **Создать**. Откроется диалоговое окно **Настройка сканирования в сообщение эл. почты**.
4. В окне **1. На начальной** странице введите адрес электронной почты отправителя в поле **Адрес электронной почты**.
5. В поле **Отображаемое имя** введите имя отправителя. Это имя будет отображаться на панели управления принтера.
6. Чтобы запрашивался ввод PIN-кода на панели управления принтера перед отправкой принтером сообщения электронной почты, введите 4-значный PIN-код в поле **PIN-код защиты**, затем введите PIN-код повторно в поле **Подтверждение PIN-кода защиты** и нажмите **Далее**.



ПРИМЕЧАНИЕ. Компания HP рекомендует создать PIN-код, чтобы защитить профиль электронной почты.



ПРИМЕЧАНИЕ. После создания PIN-кода есть потребуется вводить на панели управления принтера каждый раз при использовании профиля для отправки результата сканирования в сообщения электронной почты.

7. На странице **2. Аутентификация** введите имя **сервера SMTP** и номер **порта SMTP**.



ПРИМЕЧАНИЕ. В большинстве случаев номер порта по умолчанию менять не нужно.



ПРИМЕЧАНИЕ. Если используется сторонний SMTP-сервер, например Gmail, проверьте SMTP-адрес, номер порта и параметры SSL, полученные с веб-сайта провайдера услуги или из других источников. Как правило, для Gmail SMTP-адрес smtp.gmail.com, номер порта 465, а параметр SSL должен быть активирован.

Проверьте в Интернете, что эти настройки сервера верны на момент настройки.

8. Если в качестве службы электронной почты используется Google™ Gmail, поставьте флажок **Всегда использовать безопасное подключение (SSL/TLS)**.
9. Выберите **Максимальный размер электронного сообщения** из раскрывающегося меню.



 **ПРИМЕЧАНИЕ.** Компания HP рекомендует использовать для максимального размера файла по умолчанию значение **Автоматически**.

10. Если на сервере SMTP требуется проверка подлинности для отправки электронной почте, установите флажок **Проверка подлинности при входе в учетную запись электронной почты**, затем введите **Идентификатор пользователя** и **Пароль** и нажмите **Далее**.
11. В окне **3. На странице настройки**, выберите **Указывать отправителя во всех сообщениях электронной почты, отправляемых с принтера**, чтобы автоматически подставлялся отправитель сообщений эл. почты, отправляемых от этого профиля, и нажмите **Далее**.
12. В окне **4. На странице Готово** ознакомьтесь со сведениями и проверьте настроенные параметры. При наличии ошибки щелкните кнопку **Назад**, чтобы исправить ошибку. Если все параметры указаны корректно, нажмите **Сохранить и проверить** для проверки конфигурации.
13. Когда появляется сообщение **Поздравляем**, нажмите **Готово**, чтобы завершить настройку.
14. Диалоговое окно **Профили исходящей электронной почты** сейчас показывает вновь добавленный профиль отправителя электронной почты. Чтобы завершить работу мастера, щелкните **Заккрыть**.

Способ 2. Настройка функции сканирования в сообщения электронной почты с помощью встроенного веб-сервера HP (Windows)

- [Шаг 1. Доступ к встроенному веб-серверу HP \(EWS\)](#)
- [Шаг 2. Настройка функции сканирования в сообщения электронной почты](#)
- [Шаг 3: Добавление контактов в адресную книгу электронной почты](#)
- [Шаг 4. Настройка параметров электронной почты по умолчанию](#)

Шаг 1. Доступ к встроенному веб-серверу HP (EWS)

1. Чтобы отобразить IP-адрес или имя хоста, на начальном экране панели управления принтера коснитесь кнопки сети  или кнопки беспроводного соединения , чтобы отобразить IP-адрес или имя хост
2. Откройте веб-браузер и в адресной строке введите IP-адрес или имя хоста точно в том виде, в котором они отображаются на панели управления принтера. Нажмите клавишу **Ввода** на клавиатуре компьютера. Откроется EWS.

 <https://10.10.XXXXX/>

 **ПРИМЕЧАНИЕ.** Если в веб-браузере отображается сообщение о том, что доступ к веб-сайту может быть небезопасным, выберите следующий параметр, чтобы перейти на веб-сайт. Доступ к этому веб-сайту не нанесет вреда компьютеру.

Шаг 2. Настройка функции сканирования в сообщения электронной почты

1. В окне HP EWS откройте вкладку **Система**.
2. На левой навигационной панели перейдите по ссылке **Администрирование**.
3. В области активных функций для функции **Сканирование в сообщение эл. почты** выберите **Вкл.**
4. Выберите вкладку **Сканирование**.

5. На левой навигационной панели выберите ссылку **Профили исходящей электронной почты**.
6. На странице **Профили исходящей почты** нажмите кнопку **Создать**.
7. В области **Адрес электронной почты** заполните следующие поля:
 - а. В поле **Ваш адрес электронной почты** введите адрес электронной почты отправителя для нового профиля исходящей электронной почты.
 - б. В поле **Отображаемое имя** введите имя отправителя. Это имя будет отображаться на панели управления принтера.
8. В области **Настройки SMTP-сервера** заполните следующие поля:
 - а. В поле **SMTP-сервер** введите адрес SMTP-сервера.
 - б. В поле **Порт SMTP** введите номер порта SMTP.

 **ПРИМЕЧАНИЕ.** В большинстве случаев номер порта по умолчанию менять не нужно.

 **ПРИМЕЧАНИЕ.** Если используется сторонний SMTP-сервер, например Gmail, проверьте SMTP-адрес, номер порта и параметры SSL, полученные с веб-сайта провайдера услуги или из других источников. Как правило, для Gmail SMTP-адрес smtp.gmail.com, номер порта 465, а параметр SSL должен быть активирован.

Проверьте в Интернете, что эти настройки сервера верны на момент настройки.

- в. Если в качестве службы электронной почты используется Google™ Gmail, поставьте флажок **Всегда использовать безопасное подключение (SSL/TLS)**.
9. Если на сервере SMTP требуется проверка подлинности для отправки электронной почты, заполните следующие поля в области **Проверки подлинности SMTP**:
 - а. Выберите флажок **На SMTP-сервере требуется аутентификация при отправлении исходящих сообщений эл. почты**.
 - б. В поле **Пароль пользователя SMTP** введите пароль пользователя для сервера SMTP.
 - в. В поле **Пароль SMTP** введите пароль для сервера SMTP.
 10. Чтобы запрашивался ввод PIN-кода на панели управления принтера перед отправкой эл. почты с использованием адреса эл. почты, заполните следующие поля в области **Дополнительный PIN**:
 - а. Введите из четырехзначный PIN-код в поле **PIN-код (необязательно)**.
 - б. В поле **Подтвердите PIN-код** повторно введите четырехзначный PIN-код.

 **ПРИМЕЧАНИЕ.** Компания HP рекомендует создать PIN-код, чтобы защитить профиль электронной почты.

 **ПРИМЕЧАНИЕ.** После создания PIN-кода есть потребуется вводить на панели управления принтера каждый раз при использовании профиля для отправки результата сканирования в сообщения электронной почты.

11. Чтобы настроить дополнительные параметры электронной почты, заполните следующие поля в области **Предпочтения сообщения электронной почты**:
 - а. В раскрывающемся списке **Максимальный размер вложений в сообщение электронной почты** выберите максимально допустимый размер для вложений электронной почты.



ПРИМЕЧАНИЕ. Компания HP рекомендует использовать для максимального размера файла по умолчанию значение **Автоматически**.

- б. Чтобы автоматически подставлялся отправитель сообщений эл. почты, отправляемых от этого профиля, поставьте флажок **Авто СК**.
12. Проверьте все и выберите один из следующих вариантов:
- **Сохранить и проверить:** Выберите, чтобы сохранить информацию и проверить подключение.
 - **Только сохранить:** Выберите, чтобы сохранить информацию без проверки подключения.
 - **Отмена:** Выберите, чтобы выйти без сохранения.

Шаг 3: Добавление контактов в адресную книгу электронной почты

- ▲ На левой навигационной панели выберите **Адресная книга электронной почты**, чтобы добавить адрес электронной почты в адресную книгу, доступную с принтера.

Чтобы ввести отдельный адрес электронной почты, выполните следующие действия:

- а. Введите имя нового контакта электронной почты в поле **Имя контакта**.
- б. Введите адрес эл. почты нового контакта электронной почты в поле **Адрес эл. почты контакта**.
- в. Нажмите **Добавить/Изменить**.

Чтобы создать группу электронной почты, выполните следующие действия:

- а. Нажмите **Добавить группу**.
- б. Введите имя новой группы в поле **Введите имя группы**.
- в. Выберите имя в области **Все пользователи**, затем кнопкой со стрелкой переместите его в область **Пользователи в группе**.



ПРИМЕЧАНИЕ. Выберите несколько имен одновременно, нажимая клавишу **Ctrl** и имя.

- г. Нажмите **Сохранить**.

Шаг 4. Настройка параметров электронной почты по умолчанию

- ▲ На левой навигационной панели выберите **Параметры электронной почты**, чтобы настроить параметры электронной почты по умолчанию.
- а. В области **Тема по умолчанию и основной текст** заполните следующие поля:
 - i. В поле **Тем сообщения электронной почты** введите тему по умолчанию для сообщений электронной почты.
 - ii. Введите любой текст по умолчанию для сообщений электронной почты в поле **Основной текст**.

- iii. Выберите **Показать основной текст**, чтобы основной текст по умолчанию отображался в сообщениях электронной почты.
 - iv. Выберите **Скрыть основной текст**, чтобы основной текст по умолчанию не отображался в сообщениях электронной почты.
- б.** В области **Параметры сканирования** заполните следующие поля:
- i. В раскрывающемся списке **Тип файла сканирования** выберите формат файла по умолчанию для файлов сканирования.
 - ii. В раскрывающемся списке **Формат бумаги для сканирования** выберите формат бумаги по умолчанию для файлов сканирования.
 - iii. В раскрывающемся списке **Разрешение при сканировании** выберите разрешение по умолчанию для файлов сканирования.
-
-  **ПРИМЕЧАНИЕ.** Чем выше разрешение, тем больше точек приходится на дюйм (dpi) и тем выше детализация изображения. При пониженном разрешении на каждый дюйм приходится меньше точек, а значит, уменьшается детализация; в то же время файл становится компактнее.
-
- iv. В раскрывающемся списке **Цвет печати** выберите **Ч/Б** или **Цвет**.
 - v. В поле **Префикс имени файла** введите префикс имени файла (например, MyScan).
- в.** Нажмите **Применить**.



Настройка функции сканирования в сообщения электронной почты на Mac

- [Шаг 1. Доступ к встроенному веб-серверу HP \(EWS\)](#)
- [Шаг 2. Настройка функции сканирования в сообщения электронной почты](#)
- [Шаг 3: Добавление контактов в адресную книгу электронной почты](#)
- [Шаг 4. Настройка параметров электронной почты по умолчанию](#)

Шаг 1. Доступ к встроенному веб-серверу HP (EWS)

Используйте один из следующих способов для открытия интерфейса встроенного веб-сервера (EWS).

Способ 1. С помощью веб-браузера откройте встроенный веб-сервер HP (EWS)

1. Чтобы отобразить IP-адрес или имя хоста, на начальном экране панели управления принтера коснитесь кнопки сети  или кнопки беспроводного соединения () , чтобы отобразить IP-адрес или имя хост
2. Откройте веб-браузер и в адресной строке введите IP-адрес или имя хоста точно в том виде, в котором они отображаются на панели управления принтера. Нажмите клавишу **ввода** на клавиатуре компьютера. Откроется EWS.

<https://10.10.XX.XX/>

 **ПРИМЕЧАНИЕ.** Если в веб-браузере отображается сообщение о том, что доступ к веб-сайту может быть небезопасным, выберите следующий параметр, чтобы перейти на веб-сайт. Доступ к этому веб-сайту не нанесет вреда компьютеру.

Способ 2. С помощью HP Utility откройте встроенный веб-сервер HP (EWS)

1. Откройте папку **Приложения**, выберите **HP**, затем выберите **HP Utility**. Откроется основное окно HP Utility.
2. В основном окне HP Utility откройте встроенный веб-сервер HP (EWS) одним из следующих способов:
 - В области **Параметры принтера** нажмите **Дополнительные параметры**, затем **Открыть встроенный веб-сервер**.
 - В области **Параметры сканирования** выберите **Сканирование в сообщение эл. почты**, затем **Начать сканирование в сообщение эл. почты....**

Откроется окно встроенного веб-сервера HP (EWS).

Шаг 2. Настройка функции сканирования в сообщения электронной почты

1. В окне HP EWS откройте вкладку **Система**.
2. На левой навигационной панели перейдите по ссылке **Администрирование**.
3. В области активных функций для функции **Сканирование в сообщение эл. почты** выберите **Вкл.**
4. Выберите вкладку **Сканирование**.
5. На левой навигационной панели выберите ссылку **Профили исходящей электронной почты**.
6. На странице **Профили исходящей почты** нажмите кнопку **Создать**.
7. В области **Адрес электронной почты** заполните следующие поля:
 - a. В поле **Ваш адрес электронной почты** введите адрес электронной почты отправителя для нового профиля исходящей электронной почты.
 - b. В поле **Отображаемое имя** введите имя отправителя. Это имя будет отображаться на панели управления принтера.
8. В области **Настройки SMTP-сервера** заполните следующие поля:
 - a. В поле **SMTP-сервер** введите адрес SMTP-сервера.
 - b. В поле **Порт SMTP** введите номер порта SMTP.

 **ПРИМЕЧАНИЕ.** В большинстве случаев номер порта по умолчанию менять не нужно.

 **ПРИМЕЧАНИЕ.** Если используется сторонний SMTP-сервер, например Gmail, проверьте SMTP-адрес, номер порта и параметры SSL, полученные с веб-сайта провайдера услуги или из других источников. Как правило, для Gmail SMTP-адрес smtp.gmail.com, номер порта 465, а параметр SSL должен быть активирован.

Проверьте в Интернете, что эти настройки сервера верны на момент настройки.

- v. Если в качестве службы электронной почты используется Google™ Gmail, поставьте флажок **Всегда использовать безопасное подключение (SSL/TLS)**.
9. Если на сервере SMTP требуется проверка подлинности для отправки электронной почты, заполните следующие поля в области **Проверки подлинности SMTP**:

- a. Нажмите **Добавить группу**.
- б. Введите имя новой группы в поле **Введите имя группы**.
- в. Выберите имя в области **Все пользователи**, затем кнопкой со стрелкой переместите его в область **Пользователи в группе**.



ПРИМЕЧАНИЕ. Выберите несколько имен одновременно, нажимая клавишу **Ctrl** и имя.

- г. Нажмите **Сохранить**.

Шаг 4. Настройка параметров электронной почты по умолчанию

- ▲ На левой навигационной панели выберите **Параметры электронной почты**, чтобы настроить параметры электронной почты по умолчанию.
 - a. В области **Тема по умолчанию и основной текст** заполните следующие поля:
 - i. В поле **Тем сообщения электронной почты** введите тему по умолчанию для сообщений электронной почты.
 - ii. Введите любой текст по умолчанию для сообщений электронной почты в поле **Основной текст**.
 - iii. Выберите **Показать основной текст**, чтобы основной текст по умолчанию отображался в сообщениях электронной почты.
 - iv. Выберите **Скрыть основной текст**, чтобы основной текст по умолчанию не отображался в сообщениях электронной почты.
 - б. В области **Параметры сканирования** заполните следующие поля:
 - i. В раскрывающемся списке **Тип файла сканирования** выберите формат файла по умолчанию для файлов сканирования.
 - ii. В раскрывающемся списке **Формат бумаги для сканирования** выберите формат бумаги по умолчанию для файлов сканирования.
 - iii. В раскрывающемся списке **Разрешение при сканировании** выберите разрешение по умолчанию для файлов сканирования.

 **ПРИМЕЧАНИЕ.** Чем выше разрешение, тем больше точек приходится на дюйм (dpi) и тем выше детализация изображения. При пониженном разрешении на каждый дюйм приходится меньше точек, а значит, уменьшается детализация; в то же время файл становится компактнее.

 - iv. В раскрывающемся списке **Цвет печати** выберите **Ч/Б** или **Цвет**.
 - v. В поле **Префикс имени файла** введите префикс имени файла (например, MyScan).
- в. Нажмите **Применить**.

Настройка функции сканирования в сетевую папку (только модели с сенсорным экраном)

- [Введение](#)
- [Перед началом работы](#)
- [Способ 1. Использование мастера настройки функции сканирования в сетевую папку \(Windows\)](#)
- [Способ 2. Настройка функции сканирования в сетевую папку с помощью встроенного веб-сервера HP \(Windows\)](#)
- [Настройка функции сканирования в сетевую папку на Mac](#)

Введение

В принтере есть возможность сканирования и сохранения документа в сетевую папку. Для использования этой функции сканирования принтер должен быть подключен к сети; кроме того, для работы функции требуется ее предварительная настройка. Есть два способа настройки функции сканирования в сетевую папку: Мастер настройки сканирования в электронную почту (Windows), который установлен в группе программ HP для принтера, как часть установки полнофункционального ПО в ОС Windows 7, и для настройки функции сканирования в сетевую папку через встроенный веб-сервер HP (EWS). Для настройки функции сканирования в сетевую папку следуйте следующим инструкциям.

Перед началом работы

Чтобы настроить функцию сканирования в сетевую папку, принтер должен быть подключен к той же сети, что и компьютер, с которого будут выполняться процесс установки.

Администраторам необходимы следующие данные перед началом процесса настройки.

- Административный доступ к принтеру
- Путь к сетевой папке назначения (например, \\servername.us.companyname.net\scans)

 **ПРИМЕЧАНИЕ.** Чтобы использовать функцию сканирования в сетевую папку, сетевая папка должна быть настроена как общая папка.

Способ 1. Использование мастера настройки функции сканирования в сетевую папку (Windows)

Для некоторых принтеров HP возможна установка драйвера с компакт-диска с ПО. На заключительном этапе этой установки отображается параметр **Настройка сканирования в папку и электронную почту**. Мастеры настройки содержат параметры для настройки базовой конфигурации.

 **ПРИМЕЧАНИЕ.** В некоторых операционных системах нет поддержки Мастера сканирования в сетевую папку.

1. Откройте программу HP Printer Assistant.

- **Windows 8.1.** Нажмите на значок стрелки вниз в нижнем левом углу **начального** экрана, затем выберите имя принтера.
 - **Windows 8.** Щелкните правой кнопкой мыши на пустом месте **начального** экрана, выберите **Все приложения** на панели приложений, затем выберите имя принтера.
 - **Windows 7, Windows Vista и Windows XP:** На рабочем столе компьютера нажмите кнопку **Пуск**, выберите **Все программы, HP**, папку принтера, выберите значок с названием принтера, затем откройте **HP Printer Assistant**.
2. В HP Printer Assistant выберите **Сканирование**, затем выберите **Мастер сканирования в сетевую папку**.



ПРИМЕЧАНИЕ. Если **Мастер настройки сканирования в сетевую папку** не доступен, используйте [Способ 2. Настройка функции сканирования в сетевую папку с помощью встроенного веб-сервера HP \(Windows\) на стр. 83](#)

3. В диалоговом окне **Сетевая папка** нажмите кнопку **Создать**. Откроется диалоговое окно **Настройка сканирования в сетевую папку**.
4. В окне **1. На начальной** странице введите имя папки в поле **Отображаемое имя**. Это имя будет отображаться на панели управления принтера.
5. Заполните поле **Папка назначения** одним из следующих способов:
- a. Вручную введите путь к файлу
 - b. Нажмите кнопку **Обзор** и перейдите к папке.
 - v. Выполните следующие действия, чтобы создать общую папку.
 - i. Выберите **Путь к общему ресурсу**.
 - ii. В диалоговом окне **Управление общими сетевыми ресурсами** выберите **Создать**.
 - iii. Введите отображаемое имя для общей папки в поле **Имя общего ресурса**.
 - iv. Чтобы заполнить поле "Путь к папке", нажмите кнопку **Обзор**, затем выберите одно из следующего. Нажмите **ОК** по завершении.
 - Перейдите к существующей папке на компьютере.
 - Нажмите **Создать новую папку**, чтобы создать новую папку.
 - v. Если для пути к общему ресурсу требуется описание, введите описание в поле **Описание**.
 - vi. В поле **Тип общего ресурса** выберите одно из следующего и нажмите кнопку **Применить**.
 - **Общий**
 - **Личный**
-
- vii. Когда появится сообщение **Общий ресурс создан**, нажмите **ОК**.
- viii. Установите флажок для папки назначения, затем нажмите **ОК**.



ПРИМЕЧАНИЕ. В целях безопасности компания HP рекомендует для типа общего ресурса выбрать значение **Личный**.

6. Чтобы создать ярлык для сетевой папки на рабочем столе компьютера, установите флажок **Создать ярлык на рабочем столе для сетевой папки**
7. Чтобы запрашивался ввод PIN-кода на панели управления принтера перед отправкой принтером отсканированного документа в сетевую папку, введите 4-значный PIN-код в поле **PIN-код защиты**, затем введите PIN-код повторно в поле **Подтверждение ПИН-кода защиты**. Нажмите **Далее**.

 **ПРИМЕЧАНИЕ.** Компания HP рекомендует создать PIN-код, чтобы защитить папку назначения.

 **ПРИМЕЧАНИЕ.** После создания PIN-кода есть потребуется вводить на панели управления принтера каждый раз при отправке результата сканирования в сетевую папку.

8. В окне **2. На странице аутентификации** введите **Имя пользователя** Windows и **Пароль** Windows, используемые для входа на компьютере и нажмите **Далее**.
9. В окне **3. На странице настройка** выберите параметры сканирования по умолчанию, выполнив следующие действия и нажмите **Далее**.
 - а. В раскрывающемся списке **Тип документа** выберите формат файла по умолчанию для файлов сканирования.
 - б. В раскрывающемся списке **Параметры цвета** выберите "Ч/Б" или "Цвет".
 - в. В раскрывающемся списке **Формат бумаги** выберите формат бумаги по умолчанию для файлов сканирования.
 - г. В раскрывающемся списке **Параметры качества** выберите разрешение по умолчанию для файлов сканирования.



 **ПРИМЕЧАНИЕ.** Чем выше разрешение, тем больше точек приходится на дюйм (dpi) и тем выше детализация изображения. При пониженном разрешении на каждый дюйм приходится меньше точек, а значит, уменьшается детализация; в то же время файл становится компактнее.

- д. В поле **Префикс имени файла** введите префикс имени файла (например, MyScan).
10. В окне **4. На странице Готово** ознакомьтесь со сведениями и проверьте настроенные параметры. При наличии ошибки щелкните кнопку **Назад**, чтобы исправить ошибку. Если все параметры указаны корректно, нажмите **Сохранить и проверить** для проверки конфигурации.
11. Когда появляется сообщение **Поздравляем**, нажмите **Готово**, чтобы завершить настройку.
12. Диалоговое окно **Профили сканирования в сетевую папку** сейчас показывает вновь добавленный профиль отправителя электронной почты. Чтобы завершить работу мастера, щелкните **Заккрыть**.

Способ 2. Настройка функции сканирования в сетевую папку с помощью встроенного веб-сервера HP (Windows)

- [Шаг 1. Доступ к встроенному веб-серверу HP \(EWS\)](#)
- [Шаг 2. Настройка функции "Сканирование в сетевую папку"](#)



Шаг 1. Доступ к встроенному веб-серверу HP (EWS)

1. Чтобы отобразить IP-адрес или имя хоста, на начальном экране панели управления принтера коснитесь кнопки сети  или кнопки беспроводного соединения , чтобы отобразить IP-адрес или имя хост
2. Откройте веб-браузер и в адресной строке введите IP-адрес или имя хоста точно в том виде, в котором они отображаются на панели управления принтера. Нажмите клавишу **ввода** на клавиатуре компьютера. Откроется EWS.

 <https://10.10.XX.XXX/>

 **ПРИМЕЧАНИЕ.** Если в веб-браузере отображается сообщение о том, что доступ к веб-сайту может быть небезопасным, выберите следующий параметр, чтобы перейти на веб-сайт. Доступ к этому веб-сайту не нанесет вреда компьютеру.

Шаг 2. Настройка функции "Сканирование в сетевую папку"

1. В окне HP EWS откройте вкладку **Система**.
 2. На левой навигационной панели перейдите по ссылке **Администрирование**.
 3. В области активных функций для функции **Сканировать в сетевую папку** выберите **Вкл**.
 4. Выберите вкладку **Сканирование**.
 5. На левой панели навигации должна быть выделена ссылка **Настройка сетевой папки**. Должна отображаться страница **Сканирование в сетевую папку**.
 6. На странице **Конфигурация сетевой папки** щелкните кнопку **Создать**.
 7. В области **Сведения о сетевой папке** заполните следующие поля:
 - а. Введите отображаемое имя для папки в поле **Отображаемое имя**.
 - б. В поле **Сетевой путь** введите путь к сетевой папке.
 - в. В поле **Имя пользователя** введите имя пользователя, необходимое для доступа к сетевой папке.
 - г. В поле **Пароль** введите имя пользователя, который требуется для доступа к сетевой папке.
 8. Чтобы запрашивался ввод PIN-кода на панели управления принтера перед отправкой принтером файла сканирования в сетевую папку, заполните следующие поля в области **Защитить доступ к папке с помощью PIN-кода**:
 - а. Введите из четырехзначный PIN-код в поле **PIN-код (необязательно)**.
 - б. В поле **Подтвердите PIN-код** повторно введите четырехзначный ПИН-код.
-  **ПРИМЕЧАНИЕ.** Компания HP рекомендует создать PIN-код, чтобы защитить папку назначения.
-  **ПРИМЕЧАНИЕ.** После создания PIN-кода есть потребуется вводить на панели управления принтера каждый раз при отправке результата сканирования в сетевую папку.
9. В области **Параметры сканирования** заполните следующие поля:

- а. В раскрывающемся списке **Тип файла сканирования** выберите формат файла по умолчанию для файлов сканирования.
- б. В раскрывающемся списке **Формат бумаги для сканирования** выберите формат бумаги по умолчанию для файлов сканирования.
- в. В раскрывающемся списке **Разрешение при сканировании** выберите разрешение по умолчанию для файлов сканирования.



ПРИМЕЧАНИЕ. Чем выше разрешение, тем больше точек приходится на дюйм (dpi) и тем выше детализация изображения. При пониженном разрешении на каждый дюйм приходится меньше точек, а значит, уменьшается детализация; в то же время файл становится компактнее.

- г. В раскрывающемся списке **Цвет печати** выбирается какими будут файлы сканирования: черно-белыми или цветными.
 - д. В поле **Префикс имени файла** введите префикс имени файла (например, MyScan).
10. Проверьте все и выберите один из следующих вариантов:
- **Сохранить и проверить:** Выберите, чтобы сохранить информацию и проверить подключение.
 - **Только сохранить:** Выберите, чтобы сохранить информацию без проверки подключения.
 - **Отмена:** Выберите, чтобы выйти без сохранения.



Настройка функции сканирования в сетевую папку на Mac

- [Шаг 1. Доступ к встроенному веб-серверу HP \(EWS\)](#)
- [Шаг 2. Настройка функции "Сканирование в сетевую папку"](#)

Шаг 1. Доступ к встроенному веб-серверу HP (EWS)

Используйте один из следующих способов для открытия интерфейса встроенного веб-сервера (EWS).

Способ 1. С помощью веб-браузера откройте встроенный веб-сервер HP (EWS)

1. Чтобы отобразить IP-адрес или имя хоста, на начальном экране панели управления принтера коснитесь кнопки сети  или кнопки беспроводного соединения () , чтобы отобразить IP-адрес или имя хост
2. Откройте веб-браузер и в адресной строке введите IP-адрес или имя хоста точно в том виде, в котором они отображаются на панели управления принтера. Нажмите клавишу **ввода** на клавиатуре компьютера. Откроется EWS.

`https://10.10.XXXXX/`



ПРИМЕЧАНИЕ. Если в веб-браузере отображается сообщение о том, что доступ к веб-сайту может быть небезопасным, выберите следующий параметр, чтобы перейти на веб-сайт. Доступ к этому веб-сайту не нанесет вреда компьютеру.

Способ 2. С помощью HP Utility откройте встроенный веб-сервер HP (EWS)

1. Откройте папку **Приложения**, выберите **HP**, затем выберите **HP Utility**. Откроется основное окно HP Utility.
2. В основном окне HP Utility откройте встроенный веб-сервер HP (EWS) одним из следующих способов:
 - В области **Параметры принтера** нажмите "Дополнительные параметры", затем **Открыть встроенный веб-сервер**.
 - В области **Параметры сканирования** выберите **Сканировать в сетевую папку** и нажмите **Зарегистрировать общую папку....**



ПРИМЕЧАНИЕ. Если нет доступных для вас сетевых папок, нажмите **Получить помощь**, чтобы вывести инструкции по созданию папок.

Откроется окно встроенного веб-сервера HP (EWS).

Шаг 2. Настройка функции "Сканирование в сетевую папку"

1. В окне HP EWS откройте вкладку **Система**.
2. На левой навигационной панели перейдите по ссылке **Администрирование**.
3. В области активных функций для функции **Сканировать в сетевую папку** выберите **Вкл**.
4. Выберите вкладку **Сканирование**.
5. На левой панели навигации должна быть выделена ссылка **Настройка сетевой папки**. Должна отображаться страница **Сканирование в сетевую папку**.
6. На странице **Конфигурация сетевой папки** щелкните кнопку **Создать**.
7. В области **Сведения о сетевой папке** заполните следующие поля:
 - а. Введите отображаемое имя для папки в поле **Отображаемое имя**.
 - б. В поле **Сетевой путь** введите путь к сетевой папке.
 - в. В поле **Имя пользователя** введите имя пользователя, необходимое для доступа к сетевой папке.
 - г. В поле **Пароль** введите имя пользователя, который требуется для доступа к сетевой папке.
8. Чтобы запрашивался ввод PIN-кода на панели управления принтера перед отправкой принтером файла сканирования в сетевую папку, заполните следующие поля в области **Защитить доступ к папке с помощью PIN-кода**:
 - а. Введите из четырехзначный PIN-код в поле **PIN-код (необязательно)**.
 - б. В поле **Подтвердите PIN-код** повторно введите четырехзначный ПИН-код.



ПРИМЕЧАНИЕ. Компания HP рекомендует создать PIN-код, чтобы защитить папку назначения.



ПРИМЕЧАНИЕ. После создания PIN-кода есть потребуется вводить на панели управления принтера каждый раз при отправке результата сканирования в сетевую папку.

9. В области **Параметры сканирования** заполните следующие поля:

- а. В раскрывающемся списке **Тип файла сканирования** выберите формат файла по умолчанию для файлов сканирования.
- б. В раскрывающемся списке **Формат бумаги для сканирования** выберите формат бумаги по умолчанию для файлов сканирования.
- в. В раскрывающемся списке **Разрешение при сканировании** выберите разрешение по умолчанию для файлов сканирования.



ПРИМЕЧАНИЕ. Чем выше разрешение, тем больше точек приходится на дюйм (dpi) и тем выше детализация изображения. При пониженном разрешении на каждый дюйм приходится меньше точек, а значит, уменьшается детализация; в то же время файл становится компактнее.

- г. В раскрывающемся списке **Цвет печати** выбирается какими будут файлы сканирования: черно-белыми или цветными.
 - д. В поле **Префикс имени файла** введите префикс имени файла (например, MyScan).
- 10.** Проверьте все и выберите один из следующих вариантов:
- **Сохранить и проверить:** Выберите, чтобы сохранить информацию и проверить подключение.
 - **Только сохранить:** Выберите, чтобы сохранить информацию без проверки подключения.
 - **Отмена:** Выберите, чтобы выйти без сохранения.

Сканирование на USB-накопитель (только для моделей с сенсорным экраном)

1. Поместите документ в устройство подачи документов или на стекло сканера, выровняв края по меткам на принтере.
2. Вставьте USB-накопитель в порт USB.
3. Меню **USB-накопителя** предоставляет доступ к следующим функциям:
 - Печать документов
 - Просмотр и печать фото
 - Сканирование на USB-накопитель
4. Выберите **Сканирование на USB-накопитель**.
5. Когда открывается экран статистики, можно настроить следующие параметры:
 - Тип сканируемых файлов
 - Разрешение при сканировании
 - Формат бумаги для сканирования
 - Источник сканирования
 - Префикс имени файла
 - Цвет печати
6. Нажмите кнопку **Сканировать**, чтобы отсканировать или сохранить файл.

Принтер создает папку с именем **HPSCANS** на USB-накопителе и сохраняет файл в форматах .PDF или .JPG, автоматически генерируя для них названия.

Сканирование в сообщения электронной почты (только для моделей с сенсорным экраном)

Сканирование с отправкой по электронной почте выполняйте с панели управления принтера. Файл сканирования отправляется в качестве вложения на заданный адрес электронной почты.

 **ПРИМЕЧАНИЕ.** Чтобы использовать эту функцию, принтер должен быть подключен к сети, а функцию "Сканирование в электронную почту" необходимо настроить с помощью Мастера настройки функции сканирования с отправкой по эл. почте (Windows) или с помощью встроенного веб-сервера HP.

1. Положите документ на стекло сканера, выровняв края по меткам на принтере.
2. На начальном экране панели управления принтера коснитесь значка **сканирования** .
3. Коснитесь **Сканирование в сообщение эл. почты**.
4. Выберите требуемый адрес в строке **От**. (Его также называют профилем исходящей электронной почты.)

 **ПРИМЕЧАНИЕ.** Если на принтере настроен только один профили исходящей электронной почты, этот пункт не будет доступен.

 **ПРИМЕЧАНИЕ.** Если функция PIN настроена, введите этот код и нажмите кнопку **OK**. Для использования этой функции PIN не обязателен.

5. Нажмите кнопку **Кому** и выберите адрес (или группу) получателя файла. Нажмите кнопку **Готово** по завершении.
 - Для отправки сообщения на другой адрес, нажмите **Создать** еще раз и введите адрес электронной почты.
6. Нажмите кнопку **Тема**, если нужно добавить тему сообщения.
7. Чтобы просмотреть параметры сканирования, нажмите **Параметры**.

Чтобы изменить параметры сканирования, нажмите **Изменить**, затем измените значение параметра.
8. Для начала задания сканирования нажмите кнопку **Сканировать**.

Сканирование в сетевую папку (только для моделей с сенсорным экраном)

Используйте панель управления принтера для сканирования в сетевую папку.



ПРИМЕЧАНИЕ. Чтобы использовать эту функцию, принтер должен быть подключен к сети, а функцию "Сканирование в сетевую папку" необходимо настроить с помощью Мастера настройки функции сканирования в сетевую папку (Windows) или с помощью встроенного веб-сервера HP.

1. Положите документ на стекло сканера, выровняв края по меткам на принтере.
2. На начальном экране панели управления принтера коснитесь значка **сканирования** .
3. Коснитесь элемента **Сканирование в сетевую папку**.
4. Выберите из списка сетевую папку, в которую нужно сохранить документ.
5. На экране панели управления отображаются настройки сканирования.
 - Чтобы изменить настройки, нажмите кнопку **Параметры** и внесите требуемые изменения.
 - Если все сделано правильно, перейдите к следующему действию.
6. Для начала задания сканирования нажмите кнопку **Сканировать**.

Дополнительные задания для сканирования

Перейдите на веб-страницу www.hp.com/support/ljM227MFP.

Доступны указания для выполнения особых заданий сканирования, таких как:

- Сканирование фотографии или документа
- Сканирование редактируемого текста (OCR)
- Сканирование нескольких страниц в один файл

7 Факс

- [Настройка на отправку и прием факсимильных сообщений.](#)
- [Отправка факса](#)
- [Дополнительные возможности факса](#)

Для получения дополнительной информации см.:

Следующая информация является верной на момент публикации. Дополнительные сведения см. в разделе www.hp.com/support/ljM227MFP.

В полной справке от HP для этого принтера представлена следующая информация:

- Установка и настройка
- Обучение и использование
- Решение проблем
- Загрузка обновлений ПО и микропрограммы
- Участие в форумах технической поддержки
- Поиск информации по гарантии и нормативной информации

Настройка на отправку и прием факсимильных сообщений.

- [Перед началом работы](#)
- [Шаг 1. Определите тип телефонного подключения](#)
- [Шаг 2. Настройка факса](#)
- [Шаг 3. Настройка времени, даты и заголовка факса](#)
- [Шаг 4. Выполните проверку факса](#)

Перед началом работы

Перед подключением факсимильных служб убедитесь, что принтер полностью настроен.

 **ПРИМЕЧАНИЕ.** С помощью телефонного кабеля и адаптеров из комплекта поставки подключите принтер к телефонной розетке.

 **ПРИМЕЧАНИЕ.** В странах/регионах, где используется последовательное телефонное подключение, в комплект поставки входит адаптер. Через адаптер подключите прочие телефонные устройства к той же телефонной розетке, к которой подключен принтер.

Выполните указания по каждому из следующих четырех шагов:

[Шаг 1. Определите тип телефонного подключения на стр. 94.](#)

[Шаг 2. Настройка факса на стр. 95.](#)

[Шаг 3. Настройка времени, даты и заголовка факса на стр. 99.](#)

[Шаг 4. Выполните проверку факса на стр. 101.](#)

Шаг 1. Определите тип телефонного подключения

Проверьте следующие типы оборудования и сервисов, чтобы определить, какой метод настройки использовать. Используемый метод зависит от оборудования и сервисов, уже установленных в телефонной системе.

 **ПРИМЕЧАНИЕ.** Данный принтер является аналоговым устройством. HP рекомендует использовать этот принтер с выделенной аналоговой телефонной линией.

- **Выделенная факсимильная телефонная линия:** Принтер является единственным устройством или службой, подключенным к телефонной линии
- **Голосовые вызовы:** Голосовые и факсимильные вызовы используют одну и ту же телефонную линию
- **Автоответчик:** Автоответчик отвечает на голосовые вызовы по той же телефонной линии, что и используется для факсимильных вызовов
- **Голосовая почта:** Голосовая почта использует ту же телефонную линию, что и факс.
- **Служба различения типа звонков:** Услуга телефонной компании, позволяющая назначать несколько телефонных номеров на одну телефонную линию, каждый со своим типом звонка; принтер определяет тип звонка, назначенный для номера, и отвечает на входящий вызов

- **Компьютерный модем:** Компьютер использует телефонную линию для подключения к Интернету через модем
- **Линия DSL:** Служба цифровой абонентской линии (DSL) от телефонной компании; в некоторых странах/регионах эту службу могут называть ADSL
- **Телефонная система PBX или ISDN:** Офисная АТС (PBX) или система цифровой сети связи с комплексными услугами (ISDN).
- **Телефонная система VoIP:** Протокол Voice over Internet (VoIP) интернет-провайдера.

Шаг 2. Настройка факса

Перейдите по ссылке ниже, которая лучше всего отражает условия, в которых принтер будет отправлять и принимать факсимильные сообщения, и следуйте указаниям по настройке.

- [Выделенная факсимильная телефонная линия на стр. 95](#)
- [Общая линия для голосовых вызовов и факса на стр. 96](#)
- [Общая линия для голосовых и факсимильных вызовов с автоответчиком на стр. 97](#)

Здесь приведены указания только для трех типов подключения. Более подробные сведения о подключении принтера с использованием других типов подключения см. на веб-сайте службы поддержки www.hp.com/support/ljM227MFP.

 **ПРИМЕЧАНИЕ.** Данный принтер является аналоговым факсимильным устройством. HP рекомендует использовать этот принтер с выделенной аналоговой телефонной линией. В цифровом окружении, например, DSL, PBX, ISDN или VoIP, необходимо использовать соответствующие фильтры и правильно настроить цифровые параметры. Обратитесь к поставщику услуг цифровой связи за дополнительными сведениями.

 **ПРИМЕЧАНИЕ.** Не подключайте более трех устройств к телефонной линии.

 **ПРИМЕЧАНИЕ.** В данном принтере нет поддержки голосовой почты.

Выделенная факсимильная телефонная линия

Следуйте указаниям для настройки принтера с выделенной факсимильной телефонной линией без дополнительных услуг.

1. Подключите кабель телефона к порту факса на корпусе принтера и к телефонной розетке.

 **ПРИМЕЧАНИЕ.** В некоторых странах/регионах может потребоваться адаптер к телефонному кабелю, который поставляется в комплекте с принтером.

 **ПРИМЕЧАНИЕ.** На некоторых принтерах факсимильный порт может быть расположен над портом телефонной линии. См. значки на принтере.

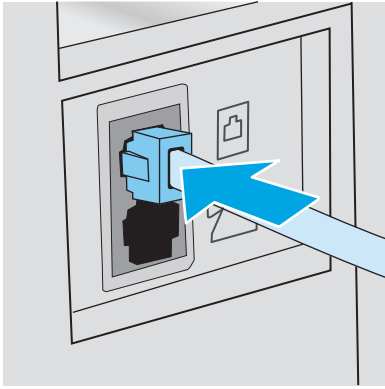



2. Настройте принтер для автоматического ответа на факсимильные вызовы.
 - а. Включите принтер.
 - б. На панели управления откройте меню **настройки** .
 - в. Откройте меню **Установка факса**.
 - г. Откройте меню **Основные настройки**.
 - д. Коснитесь параметра **Режим ответа**.
 - е. Выберите вариант **Автоматически**.
3. Перейдите к пунктам раздела [Шаг 3. Настройка времени, даты и заголовка факса на стр. 99](#).

Общая линия для голосовых вызовов и факса

Выполните следующие действия, чтобы настроить принтер, подключенный к линии для голосовых вызовов и факса.

1. Отключите любые устройства, подключенные к телефонной розетке.
2. Подключите кабель телефона к порту факса на корпусе принтера и к телефонной розетке.

 **ПРИМЕЧАНИЕ.** В некоторых странах/регионах может потребоваться адаптер к телефонному кабелю, который поставляется в комплекте с принтером.

 **ПРИМЕЧАНИЕ.** На некоторых принтерах факсимильный порт может быть расположен над портом телефонной линии. См. значки на принтере.

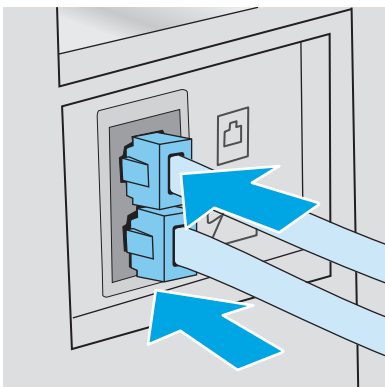

3. Отсоедините разъем телефонной линии от порта, расположенного на задней панели принтера, затем подключите к этому порту телефон.
4. Настройте принтер для автоматического ответа на факсимильные вызовы.
 - а. Включите принтер.
 - б. На панели управления откройте меню **настройки** .
 - в. Откройте меню **Установка факса**.
 - г. Откройте меню **Основные настройки**.
 - д. Выберите параметр **Режим ответа**, затем выберите пункт **Автоматически**.
5. Настройте, должен ли принтер проверять наличие сигнала в линии перед передачей факса.

 **ПРИМЕЧАНИЕ.** Это предотвратит передачу факса принтером во время использования телефона.

- а. На панели управления откройте меню **настройки** .
 - б. Откройте меню **Установка факса**.
 - в. Откройте меню **Дополнительная настройка**.
 - г. Выберите параметр **Определять сигнал на линии** и задайте значение **Вкл**.
6. Перейдите к пунктам раздела [Шаг 3. Настройка времени, даты и заголовка факса на стр. 99](#).

Общая линия для голосовых и факсимильных вызовов с автоответчиком

Настройка принтера для использования общей линии для голосовых и факсимильных вызовов с автоответчиком.

1. Отключите любые устройства, подключенные к телефонной розетке.
2. Снимите заглушку с порта телефонной линии на задней панели принтера.
3. Подключите кабель телефона к порту факса на корпусе принтера и к телефонной розетке.

 **ПРИМЕЧАНИЕ.** В некоторых странах/регионах может потребоваться адаптер к телефонному кабелю, который поставляется в комплекте с принтером.

 **ПРИМЕЧАНИЕ.** На некоторых принтерах факсимильный порт может быть расположен над портом телефонной линии. См. значки на принтере.

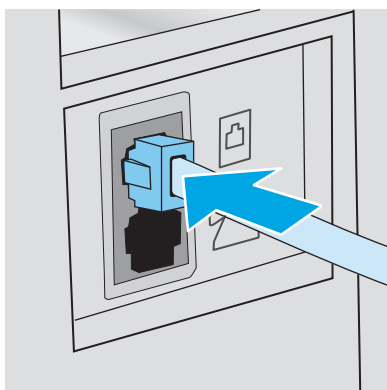



4. Подключите телефонный кабель автоответчика к выходному порту телефонной линии на задней панели принтера.

 **ПРИМЕЧАНИЕ.** Подключите автоответчик напрямую к принтеру, в противном случае автоответчик может записывать сигналы факса передаваемого принтером факсимильного сообщения, и факсимильные сообщения могут не приниматься принтером.

 **ПРИМЕЧАНИЕ.** Если автоответчик не оснащен встроенным телефоном, подключите телефон к порту **OUT** (выход) автоответчика для удобства.

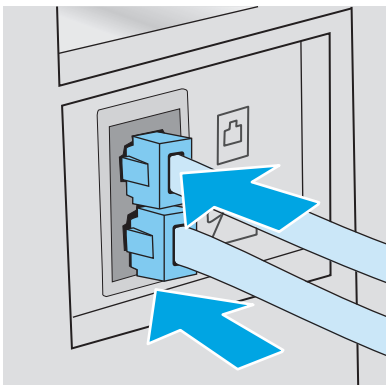
 **ПРИМЕЧАНИЕ.** На некоторых принтерах факсимильный порт может быть расположен над портом телефонной линии. См. значки на принтере.



5. Настройка параметра "звонков до ответа" на принтере.
 - а. Включите принтер.
 - б. На панели управления откройте меню **настройки** .
 - в. Откройте меню **Установка факса**.
 - г. Откройте меню **Основные настройки**.
 - д. Коснитесь параметра **Звонков до ответа**.
 - е. На цифровой клавиатуре панели управления принтера укажите количество звонков (5 и более) и нажмите **OK**.
6. Настройте принтер для автоматического ответа на факсимильные вызовы.
 - а. На панели управления откройте меню **настройки** .
 - б. Откройте меню **Установка факса**.
 - в. Откройте меню **Основные настройки**.
 - г. Выберите параметр **Режим ответа**, затем выберите пункт **Автоматически**.
7. Настройте, должен ли принтер проверять наличие сигнала в линии перед передачей факса.

 **ПРИМЕЧАНИЕ.** Это предотвратит передачу факса принтером во время использования телефона.

- а. На панели управления откройте меню **настройки** .
- б. Откройте меню **Установка факса**.

- в. Откройте меню [Дополнительная настройка](#).
 - г. Выберите параметр [Определять сигнал на линии](#) и нажмите кнопку **Вкл**.
8. Перейдите к пунктам раздела [Шаг 3. Настройка времени, даты и заголовка факса на стр. 99](#).

Шаг 3. Настройка времени, даты и заголовка факса

Настройте параметры факса принтера одним из следующих способов:

- [Мастер установки HP Fax на стр. 99](#) (рекомендуемый способ)
- [Панель управления принтера на стр. 99](#)
- [Встроенный веб-сервер HP \(EWS\) и Панель инструментов устройства HP \(Windows\) на стр. 100](#) (если установлено программное обеспечение)

 **ПРИМЕЧАНИЕ.** В США и многих других странах/регионах установка времени, даты и другой информации в заголовке факса требуется в законодательном порядке.

Мастер установки HP Fax

Чтобы запустить мастер настройки факса с панели управления после завершения *первоначальной* настройки, выполните следующие действия:

 **ПРИМЕЧАНИЕ.** Мастер настройки факса доступен только для ОС Windows 7.

1. Откройте программу HP Printer Assistant.
 - **Windows 8.1.** Нажмите на значок стрелки вниз в нижнем левом углу **начального** экрана, затем выберите имя принтера.
 - **Windows 8.** Щелкните правой кнопкой мыши на пустом месте **начального** экрана, выберите **Все приложения** на панели приложений, затем выберите имя принтера.
 - **Windows 7, Windows Vista и Windows XP:** На рабочем столе компьютера нажмите кнопку **Пуск**, выберите **Все программы, HP**, папку принтера, выберите значок с названием принтера, затем откройте **HP Printer Assistant**.
2. В HP Printer Assistant выберите **Факс**, затем выберите **Мастер настройки факса**.
3. Для изменения настроек факса следуйте инструкциям на экране в мастере настройки факса HP.
4. Перейдите к пунктам раздела [Шаг 4. Выполните проверку факса на стр. 101](#).

Панель управления принтера

Чтобы настроить дату, время и заголовок с помощью панели управления, выполните следующие действия:

1. На панели управления откройте меню [настройки](#) .
2. Откройте меню [Установка факса](#).
3. Откройте меню [Основные настройки](#).
4. Выберите пункт [Время/дата](#).
5. Выберите формат отображения времени: [12-часовой](#) или [24-часовой](#).

6. С клавишной панели введите текущее время и нажмите кнопку **OK**.

 **ПРИМЕЧАНИЕ.** Коснитесь кнопки **123**, чтобы при необходимости открыть клавиатуру со специальными символами.

7. Выберите формат даты.
8. С клавишной панели введите текущую дату и нажмите кнопку **OK**.
9. Выберите меню **Заголовок факса**.
10. С клавиатуры введите номер факса и нажмите **OK**.

 **ПРИМЕЧАНИЕ.** Количество символов номера факса не должно превышать 20.

11. С клавиатуры введите название компании или текст заголовка и нажмите **OK**.

 **ПРИМЕЧАНИЕ.** Количество символов заголовка факса не должно превышать 25.

12. Перейдите к пунктам раздела [Шаг 4. Выполните проверку факса на стр. 101](#).





Встроенный веб-сервер HP (EWS) и Панель инструментов устройства HP (Windows)

1. Запустите встроенный веб-сервер HP из меню **Пуск** или веб-браузера.

Меню Пуск

- a. Откройте программу HP Printer Assistant.
 - **Windows 8.1.** Нажмите на значок стрелки вниз в нижнем левом углу **начального** экрана, затем выберите имя принтера.
 - **Windows 8.** Щелкните правой кнопкой мыши на пустом месте **начального** экрана, выберите **Все приложения** на панели приложений, затем выберите имя принтера.
 - **Windows 7, Windows Vista и Windows XP:** На рабочем столе компьютера нажмите кнопку **Пуск**, выберите **Все программы, HP**, папку принтера, выберите значок с названием принтера, затем откройте **HP Printer Assistant**.
6. В HP Printer Assistant выберите **Печать**, затем выберите **Панель инструментов устройства HP**.

Веб-браузер

- a. На панели управления принтера коснитесь кнопки сведений о подключении  / , затем **Подключенная сеть**  или **Сеть Wi-Fi ВКЛ**  для отображения IP-адреса или имени хоста.

6. Откройте веб-браузер и в адресной строке введите IP-адрес или имя хоста точно в том виде, в котором они отображаются на панели управления принтера. Нажмите клавишу **ВВОДА** на клавиатуре компьютера. Откроется EWS.

 <https://10.10.XXXXX/>

 **ПРИМЕЧАНИЕ.** Если в веб-браузере отображается сообщение о том, что доступ к веб-сайту может быть небезопасным, выберите следующий параметр, чтобы перейти на веб-сайт. Доступ к этому веб-сайту не нанесет вреда компьютеру.

2. Откройте вкладку **Факс**.
3. Следуйте инструкциям на экране, чтобы настроить параметры факса.
4. Перейдите к пунктам раздела [Шаг 4. Выполните проверку факса на стр. 101](#).

Шаг 4. Выполните проверку факса

Выполните проверку факса, чтобы убедиться в правильности настройки.

1. На панели управления откройте меню **настройки** .
2. Коснитесь меню **Обслуживание**.
3. Коснитесь меню **Обслуживание факса**.
4. Коснитесь варианта **Запуск проверки факса**. Принтер распечатает отчет проверки.
5. Просмотрите отчет.
 - Если в отчете указано, что **тест пройден**, то принтер может передавать и принимать факсы.
 - Если в отчете указано, что **тест не пройден**, найдите в отчете более подробную информацию о решении проблемы. Контрольный список устранения неполадок содержит более подробные сведения о решении проблем с факсом.

Отправка факса

- [Отправка факса с планшета сканера](#)
- [Отправка факсов с устройства подачи документов](#)
- [Использование записей быстрого и группового набора](#)
- [Отправка факса с помощью программного обеспечения](#)
- [Отправка факса с помощью программы независимого производителя, например Microsoft Word](#)

Отправка факса с планшета сканера

1. Разместите документ на стекле планшета лицевой стороной вниз.

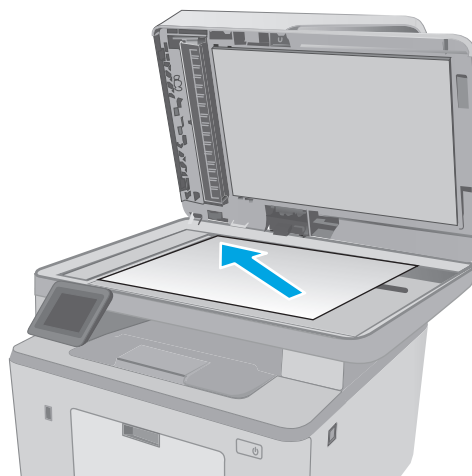

2. На начальном экране панели управления принтера коснитесь значка **Факс** .
3. При помощи клавиатуры введите номер факса.
4. Коснитесь кнопки **Запуск факса**.
5. На принтере откроется сообщение с предложением подтвердить передачу со стекла сканера. Коснитесь кнопки **Да**.
6. Пользователю предлагается начать загрузку первой страницы. Нажмите кнопку **OK**.
7. Принтер сканирует первую страницу документа, и пользователю предлагается начать загрузку следующей страницы. Если документ содержит несколько страниц, коснитесь кнопки **Да**. Продолжайте выполнять данную процедуру, пока не будут отсканированы все нужные страницы.
8. Когда будет отсканирована последняя страница, нажмите кнопку **Нет** в окне соответствующего сообщения. Принтер передает факс.

Отправка факсов с устройства подачи документов

1. Поместите оригиналы в устройство подачи документов лицевой стороной вверх.

ПРЕДУПРЕЖДЕНИЕ. Чтобы предотвратить повреждение принтера, не используйте оригиналы с корректирующей лентой, корректирующей жидкостью, скрепками для бумаги или скобками. Не загружайте в устройство подачи документов фотографии, мелкие или хрупкие оригиналы.

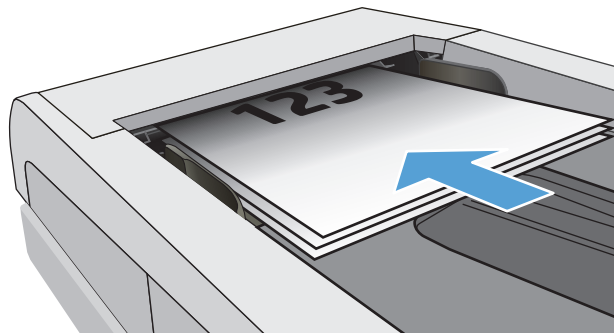

2. Скорректируйте положение направляющих так, чтобы они прилегали к бумаге.

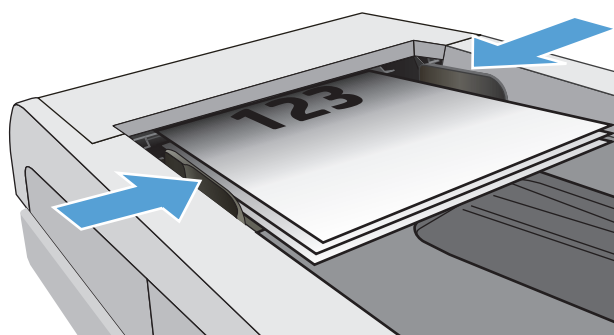



3. На начальном экране панели управления принтера коснитесь значка **Факс** .
4. При помощи клавиатуры введите номер факса.
5. Коснитесь кнопки **Запуск факса**.

Использование записей быстрого и группового набора

 **ПРИМЕЧАНИЕ.** Записи телефонной книги должны быть настроены с помощью **Меню факса** до использования телефонной книги для отправки факсов.

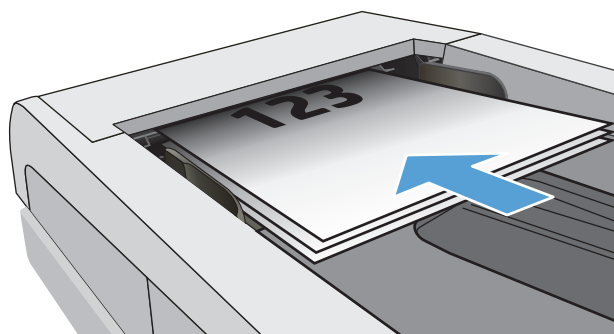
1. Расположите документ на стекле сканера или поместите его в устройство подачи.



2. На начальном экране панели управления принтера коснитесь значка **Факс** .
3. Нажмите на значок телефонной книги на клавиатуре.
4. Нажмите на название нужной индивидуальной или групповой записи.
5. Коснитесь кнопки **Запуск факса**.

Отправка факса с помощью программного обеспечения

Действия по отправке факса могут отличаться в зависимости от технических характеристик. Ниже приведены общие для большинства моделей действия.

1. Откройте программу HP Printer Assistant.
 - **Windows 8.1.** Нажмите на значок стрелки вниз в нижнем левом углу **начального** экрана, затем выберите имя принтера.
 - **Windows 8.** Щелкните правой кнопкой мыши на пустом месте **начального** экрана, выберите **Все приложения** на панели приложений, затем выберите имя принтера.
 - **Windows 7, Windows Vista и Windows XP:** На рабочем столе компьютера нажмите кнопку **Пуск**, выберите **Все программы, HP**, папку принтера, выберите значок с названием принтера, затем откройте **HP Printer Assistant**.
2. В HP Printer Assistant выберите **Факс**, затем выберите **Отправить факс**.
3. Введите номер факса одного или нескольких получателей.
4. Поместите документ в устройство подачи документов.
5. Выберите **Отправить**.

Отправка факса с помощью программы независимого производителя, например Microsoft Word

1. Откройте документ с помощью программы независимого производителя.
2. Выберите меню **Файл**, затем нажмите **Печать**.
3. Выберите драйвер печати факса из раскрывающегося списка драйверов печати. Откроется окно программного обеспечения обработки факсов.
4. Введите номер факса одного или нескольких получателей.
5. Укажите страницы документа, загруженного в принтер. Эта операция не является обязательной.
6. Выберите **Отправить**.

Дополнительные возможности факса

Перейдите на веб-страницу www.hp.com/support/ljM227MFP.

Можно воспользоваться инструкциями для выполнения конкретных заданий факса, таких как:

- Создание и управление списком быстрого набора факса
- Использование кодов оплаты
- Расписание печати факсов
- Блокировка входящих факсов
- Архивирование и пересылка факсов

8 Управление принтером

- [Использование приложений веб-служб HP \(только в моделях с сенсорной панелью управления\)](#)
- [Изменение типа подключения принтера \(Windows\)](#)
- [Дополнительная настройка со встроенным веб-сервером HP \(EWS\) и HP Device Toolbox \(Windows\)](#)
- [Дополнительные настройки с HP Utility для OS X](#)
- [Настройка параметров IP-сети](#)
- [Функции безопасности принтера](#)
- [Настройка параметров бесшумного режима печати](#)
- [Параметры энергопотребления](#)
- [Обновление микропрограммы](#)

Для получения дополнительной информации см.:

Следующая информация является верной на момент публикации. Дополнительные сведения см. в разделе www.hp.com/support/ljM227MFP.

В полной справке от HP для этого принтера представлена следующая информация:

- Установка и настройка
- Обучение и использование
- Решение проблем
- Загрузка обновлений ПО и микропрограммы
- Участие в форумах технической поддержки
- Поиск информации по гарантии и нормативной информации

Использование приложений веб-служб HP (только в моделях с сенсорной панелью управления)

Приложения веб-служб HP предоставляют полезный контент, который можно автоматически скачать из Интернета на принтер. Выбор большой, включая новости, календари, формы и облачное хранение документов.

Чтобы активировать эти приложения и запланировать загрузки, перейдите на веб-сайт HP Connected по адресу www.hpconnected.com



ПРИМЕЧАНИЕ. Чтобы использовать данную функцию, принтер должен быть подключен к беспроводной или проводной сети и иметь доступ к сети Интернет. Веб-службы HP должны быть активированы на принтере.

Включить веб-службы

В результате этой процедуры будут активированы веб-службы HP и кнопка **Приложения** .

1. На главном экране панели управления принтера проведите пальцем до появления меню **Настройка**. Коснитесь значка **настройки** , чтобы открыть меню.
2. Коснитесь **Веб-службы HP**.
3. Коснитесь **Включить веб-службы**.
4. Чтобы распечатать Условия использования веб-услуг HP, выберите **Печать**.
5. Для завершения процедуры нажмите **OK**.

После загрузки приложения с веб-сайта HP Connected, оно становится доступным в меню **Приложения** на панели управления принтера.

Изменение типа подключения принтера (Windows)

Если принтер уже используется и необходимо изменить способ подключения, откройте **Настройка и ПО устройств**, чтобы изменить подключение. Например, выполните подключение нового принтера к компьютеру через USB или сетевое подключение или измените тип подключения с USB на беспроводное.

Чтобы открыть **Настройка и ПО устройств**, выполните следующие действия:

1. Откройте программу HP Printer Assistant.
 - **Windows 8.1.** Нажмите на значок стрелки вниз в нижнем левом углу **начального** экрана, затем выберите имя принтера.
 - **Windows 8.** Щелкните правой кнопкой мыши на пустом месте **начального** экрана, выберите **Все приложения** на панели приложений, затем выберите имя принтера.
 - **Windows 7, Windows Vista и Windows XP:** На рабочем столе компьютера нажмите кнопку **Пуск**, выберите **Все программы, HP**, папку принтера, выберите значок с названием принтера, затем откройте **HP Printer Assistant**.
2. В HP Printer Assistant выберите **Инструменты** на навигационной панели, затем выберите **Настройка и ПО устройства**.

Дополнительная настройка со встроенным веб-сервером HP (EWS) и HP Device Toolbox (Windows)

Встроенный веб-сервер HP позволяет управлять функциями печати с компьютера без необходимости в использовании панели управления принтера.

- Просмотр информации о состоянии принтера
- Определение оставшихся ресурсов всех расходных материалов и заказ новых
- Просмотр и изменение конфигурации лотков.
- Просмотр и изменение меню панели управления принтера
- Просмотр и печать внутренних страниц.
- Получение уведомлений о событиях принтера и расходных материалах
- Просматривать и изменять настройку сети

Встроенный веб-сервер HP функционирует при подключении принтера к IP-сети. Для встроенного веб-сервера не поддерживаются подключения по протоколам на базе IPX. Для открытия и использования встроенного веб-сервера HP доступ в Интернет не требуется.

При подключении принтера к сети доступ к встроенному веб-серверу HP обеспечивается автоматически.

 **ПРИМЕЧАНИЕ.** Панель инструментов устройства HP – это программа, используемая для подключения к встроенному веб-серверу HP, когда принтер подключен к компьютеру через USB-кабель. Она доступна, если только была выполнена полная установка ПО принтера на компьютере. Некоторые функции могут быть недоступны в зависимости от способа подключения принтера.

 **ПРИМЕЧАНИЕ.** Встроенный веб-сервер HP недоступен за пределами сетевого брандмауэра.

Способ 1. Откройте встроенный веб-сервер HP (EWS) из программы.

1. Откройте программу HP Printer Assistant.
 - **Windows 8.1.** Нажмите на значок стрелки вниз в нижнем левом углу **начального** экрана, затем выберите имя принтера.
 - **Windows 8.** Щелкните правой кнопкой мыши на пустом месте **начального** экрана, выберите **Все приложения** на панели приложений, затем выберите имя принтера.
 - **Windows 7, Windows Vista и Windows XP:** На рабочем столе компьютера нажмите кнопку **Пуск**, выберите **Все программы, HP**, папку принтера, выберите значок с названием принтера, затем откройте **HP Printer Assistant**.
2. В HP Printer Assistant выберите **Печать**, затем выберите **Панель инструментов устройства HP**.

Способ 2. Откройте встроенный веб-сервер HP (EWS) из веб-браузера

 **ПРИМЕЧАНИЕ.** Действия различаются в зависимости от типа панели управления.

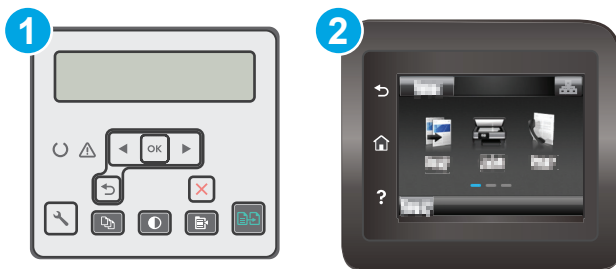

1 2-строчная панель управления

2 Сенсорная панель управления

1. **2-строчные панели управления:** На панели управления принтера нажмите кнопку . Откройте меню **Настройки сети** и выберите **Показать IP-адрес** для отображения IP-адреса или имени хоста.

Сенсорные панели управления. На главном экране панели управления принтера коснитесь кнопки сведений о подключении / , затем **Подключенная сеть** или **Сеть Wi-Fi ВКЛ** для отображения IP-адреса или имени хоста.

2. Откройте веб-браузер и в адресной строке введите IP-адрес или имя хоста точно в том виде, в котором они отображаются на панели управления принтера. Нажмите клавишу **ввода** на клавиатуре компьютера. Откроется EWS.

<https://10.10.XX.XX/>

ПРИМЕЧАНИЕ. Если в веб-браузере отображается сообщение о том, что доступ к веб-сайту может быть небезопасным, выберите следующий параметр, чтобы перейти на веб-сайт. Доступ к этому веб-сайту не нанесет вреда компьютеру.

Вкладка или раздел	Описание
<p data-bbox="240 226 389 254">Вкладка Глав.</p> <p data-bbox="240 279 504 331">Сведения о принтере, его состоянии и конфигурации</p>	<ul style="list-style-type: none"> <li data-bbox="592 226 1449 279">• Состояние устройства. Отображение состояние принтера и приблизительный остаток расходных материалов HP. <li data-bbox="592 304 1449 436">• Состояние расходных материалов: Отображается приблизительный остаток расходных материалов HP в процентах. Действительный остаток расходного материала может изменяться. Проверьте наличие новых расходных материалов, они скоро вам потребуются. Расходный материал не нужно заменять, если качество печати приемлемо. <li data-bbox="592 462 1449 514">• Конфигурация устройства: Информация, доступная на странице конфигурации принтера. <li data-bbox="592 539 1449 592">• Статистика сети: Информация, доступная на странице конфигурации сети принтера. <li data-bbox="592 617 1449 669">• Отчеты: Печать страницы конфигурации, а также страницы состояния расходных материалов, сформированных принтером. <li data-bbox="592 695 1449 793">• Журнал хранения заданий: Отображается сводная информация обо всех заданиях, сохраненных в памяти принтера. (только принтеры с функцией хранения заданий) <li data-bbox="592 819 1449 917">• Журнал цветной печати: Отображается сводная информация о цветных заданиях, выполненных на принтере. (только для цветных принтеров) <li data-bbox="592 942 1449 970">• Журнал событий. Содержит список всех событий и ошибок принтера. <li data-bbox="592 995 1449 1047">• Лицензия на ПО с открытым исходным кодом: Отображается сводная информация о лицензии на ПО с открытым кодом, которое может использоваться на принтере.

Вкладка или раздел	Описание
Вкладка Система Настройка принтера с компьютера	<ul style="list-style-type: none"> • Сведения об устройстве. Обеспечение основной информации о принтере и компании. • Настройка бумаги: Изменение параметров подачи бумаги, установленных по умолчанию для принтера. • Качество печати: Изменение настроек качества печати по умолчанию для принтера. • Настройки энергопотребления: Измените время, установленное по умолчанию, для входа в режим ожидания/автоотключения или для автоматического отключения. • Настройка хранения заданий: Настройка параметров хранения заданий для принтера. (только принтеры с функцией хранения заданий) • Типы бумаги: Настройка режимов печати, соответствующих типам бумаги, на работу с которыми рассчитан принтер. • Установка системы: Изменение системных параметров принтера по умолчанию. • Параметры расходных материалов: Измените параметры для предупреждений Низкий уровень ресурса картриджа и другие сведения о расходных материалах. • Обслуживание: Выполнение процедур очистки принтера. • Сохранение и Восстановление. Сохранение текущих параметров принтера в файл на компьютере. Этот файл можно использовать для загрузки параметров на другой принтер, а также для восстановления параметров данного принтера в будущем. • Администрирование: Установка или изменение пароля принтера. Включение или отключение функций принтера. <p>ПРИМЕЧАНИЕ. Вкладку Система можно защитить паролем. Если данный принтер подключен к сети, то, прежде чем изменить настройки на данной вкладке, необходимо проконсультироваться с системным администратором.</p>
Вкладка Печать Обеспечивает возможность изменения параметров принтера по умолчанию с компьютера.	<ul style="list-style-type: none"> • Печать: Изменение параметров печати по умолчанию, таких как количество копий и ориентация бумаги. Эти параметры доступны также на панели управления принтера. • PostScript: Включение или выключение функции Печать ошибок PS.
Вкладка Факс (только для принтеров с факсом)	<ul style="list-style-type: none"> • Параметры приема: Настройка обработки принтером входящих факсов. • Телефонная книга: Добавление или удаление записей телефонной книги факса. • Список нежелательных номеров: Указание номеров, заблокированных для приема факсов на этом принтере. • Журнал факса: Просмотр журнала факса для принтера.

Вкладка или раздел	Описание
<p>Вкладка Сканировать в (только для МФУ)</p>	<p>Настройка функций Сканирование в сетевую папку и Сканирование в электронную почту.</p> <ul style="list-style-type: none"> • Настройка сетевой папки: Настройка папок в сети, в которых могут сохраняться сканированные на принтере файлы. • Сканирование в сообщение эл. почты: Начинайте сканирование, чтобы выполнить настройку функции Сканирование в электронную почту. • Профиль исходящей почты: Настройка адреса эл. почты, который будет отображаться в поле "От" для всех писем, отправленных с этого принтера. • Адресная книга электронной почты: Добавление или удаление записей адресной книги эл. почты. • Параметры электронной почты: Настройка предметной строки и основного текста по умолчанию. Настройка параметров сканирования на эл. почту по умолчанию.
<p>Вкладка Копирование (только для МФУ)</p>	<p>На этой вкладке можно задать параметры копирования по умолчанию.</p>
<p>Вкладка Сеть (только для принтеров с подключением к сети)</p> <p>Обеспечивает возможность изменения сетевых параметров принтера с компьютера.</p>	<p>На этой вкладке сетевые администраторы могут контролировать сетевые параметры принтера с подключением к IP-сети. Кроме того, на этой вкладке сетевые администраторы могут настроить функцию Wi-Fi Direct. Если принтер напрямую подключен к компьютеру, эта вкладка недоступна.</p>
<p>Вкладка HP Веб-службы</p>	<p>В этом меню можно настроить и использовать различные веб-инструменты с принтером.</p>

Дополнительные настройки с HP Utility для OS X

Используйте HP Utility для проверки состояния принтера, просмотра или изменения параметров принтера с компьютера.

Утилиту HP Utility можно использовать, когда принтер подключен по кабелю USB или к сети TCP/IP.

Откройте утилиту HP Utility

1. На компьютере откройте папку **Приложения**.
2. Выберите **HP**, затем выберите **HP Utility**.

Функции HP Utility

Панель инструментов HP Utility включает в себя следующие элементы:

- **Устройства:** Нажмите на эту кнопку, чтобы показать или скрыть устройства Mac, найденные HP Utility.
- **Все параметры:** Нажмите эту кнопку, чтобы вернуться в главный раздел HP Utility.
- **Поддержка HP:** Нажмите эту кнопку, чтобы открыть браузер и перейти на веб-сайт поддержки HP.
- **Расходные материалы:** Нажмите эту кнопку, чтобы открыть веб-сайт HP SureSupply.
- **Регистрация:** Нажмите эту кнопку, чтобы открыть веб-сайт регистрации продуктов HP.
- **Вторичная переработка:** Нажмите эту кнопку, чтобы открыть веб-сайт HP Planet Partners Recycling Program.

Утилита принтера HP Utility состоит из страниц, которые выбираются из списка **Все параметры**. В следующей таблице приведено описание функций, которые можно выполнить на этих страницах.

Пункт	Описание
Состояние расходных материалов	Отображается состояние расходных материалов принтера и ссылка для их заказа через Интернет.
Информация об устройстве	Отображаются сведения о принтере, выбранном в настоящий момент, в том числе идентификатор обслуживания принтера (если назначен), версию микропрограммного обеспечения (версия FW), серийный номер и IP-адрес.
Команды	Передача принтеру специальных символов или команд печати после задания печати. ПРИМЕЧАНИЕ. Данный параметр доступен только в случае открытия меню Просмотр и выбора пункта Показать дополнительные .
Задания цветной печати (только для цветных принтеров)	Отображение сведений о заданиях цветной печати, которые были выполнены на принтере.

Пункт	Описание
Загрузка файла	Передача файлов с компьютера на принтер. Можно загружать следующие типы файлов: <ul style="list-style-type: none"> ○ Язык команды принтера HP LaserJet (.PRN) ○ Portable document format (.PDF) ○ Postscript (.PS) ○ Текст (.TXT)
Управление энергопотреблением	Настройка энергосберегающих параметров принтера.
Обновить микропрограмму	Загрузка файла обновления микропрограммы в память принтера. ПРИМЕЧАНИЕ. Данный параметр доступен только в случае открытия меню Просмотр и выбора пункта Показать дополнительные .
HP Connected	Доступ к веб-сайту HP Connected.
Центр сообщений	Отображение ошибок принтера.
Режим двусторонней печати (только принтеры с двусторонней печатью)	Включение автоматического режима двусторонней печати.
Сетевые настройки (только для принтеров с подключением к сети)	Настройка параметров сети, например, параметров IPv4, IPv6, параметров Bonjour и других параметров.
Управление расходными материалами	Настройка функционирования принтера в случае приближения даты завершения предполагаемого срока службы расходных материалов.
Конфигурация лотков	Настройка формата и типа бумаги для каждого лотка.
Дополнительные настройки	Открытие встроенного веб-сервера HP (EWS) принтера. ПРИМЕЧАНИЕ. Подключения по USB не поддерживаются.
Параметры прокси-сервера	Настройка прокси-сервера для принтера.
Основные параметры факса (только для моделей МФП с факсом)	Настройка полей в заголовке и настройка способа ответа на входящие вызовы.
Переадресация факса (только для моделей МФП с факсом)	Настройка принтера на передачу входящих факсов на другой номер.
Журналы факса (только для моделей МФП с факсом)	Просмотр журналов всех факсов.
Быстрый набор номеров факса (только для моделей МФП с факсом)	Добавление номеров факсов в список быстрого набора.
Блокировка факсимильного спама (только для моделей МФП с факсом)	Хранение номеров факсов для блокировки.

Пункт	Описание
Передача сканированного сообщения по электронной почте (только для МФУ)	Открывает страницу встроенного веб-сервера HP для настройки параметров сканирования в электронную почту.
Сканировать в сетевую папку (только для МФУ)	Открывает страницу встроенного веб-сервера HP для настройки параметров сканирования в сетевую папку.

Настройка параметров IP-сети

- [Введение](#)
- [Отказ от обязательств в связи с совместным использованием принтера](#)
- [Просмотр и изменение сетевых параметров](#)
- [Изменение сетевого имени принтера](#)
- [Настройка параметров TCP/IP IPv4 вручную с панели управления](#)
- [Скорость подключения и параметры двусторонней печати](#)

Введение

Информация следующих разделов поможет настроить сетевые параметры принтера.

Отказ от обязательств в связи с совместным использованием принтера

HP не поддерживает одноранговые сети, поскольку эта возможность является функцией операционных систем Microsoft, но не драйверов принтера HP. Посетите веб-сайт Microsoft по адресу www.microsoft.com.

Просмотр и изменение сетевых параметров

Для просмотра или изменения параметров IP-конфигурации пользуйтесь встроенным веб-сервером HP.

 **ПРИМЕЧАНИЕ.** Действия различаются в зависимости от типа панели управления.

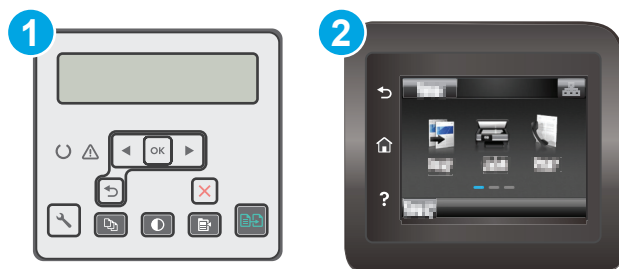





1 2-строчная панель управления

2 Сенсорная панель управления

1. Откройте встроенный веб-сервер HP (EWS) следующим образом.

- a. **2-строчные панели управления:** На панели управления принтера нажмите кнопку . Откройте меню **Настройки сети** и выберите **Показать IP-адрес** для отображения IP-адреса или имени хоста.

Сенсорные панели управления. На главном экране панели управления принтера коснитесь кнопки сведений о подключении  / , затем **Подключенная сеть**  или **Сеть Wi-Fi ВКЛ**  для отображения IP-адреса или имени хоста.

- Откройте веб-браузер и в адресной строке введите IP-адрес или имя хоста точно в том виде, в котором они отображаются на панели управления принтера. Нажмите клавишу **ВВОДА** на клавиатуре компьютера. Откроется EWS.

 <https://10.10.XXXXX/>

 **ПРИМЕЧАНИЕ.** Если в веб-браузере отображается сообщение о том, что доступ к веб-сайту может быть небезопасным, выберите следующий параметр, чтобы перейти на веб-сайт. Доступ к этому веб-сайту не нанесет вреда компьютеру.

- Перейдите на вкладку **Сеть** для получения информации о сети. Измените параметры, установив необходимые значения.

Изменение сетевого имени принтера



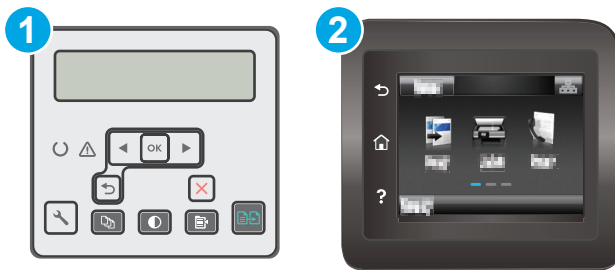

Чтобы изменить сетевое имя принтера для его идентификации, используйте встроенный веб-сервер HP.

 **ПРИМЕЧАНИЕ.** Действия различаются в зависимости от типа панели управления.





1 2-строчная панель управления

2 Сенсорная панель управления

- Откройте встроенный веб-сервер HP (EWS) следующим образом.
 - 2-строчные панели управления:** На панели управления принтера нажмите кнопку . Откройте меню **Настройки сети** и выберите **Показать IP-адрес** для отображения IP-адреса или имени хоста.
Сенсорные панели управления. На главном экране панели управления принтера коснитесь кнопки сведений о подключении  / , затем **Подключенная сеть**  или **Сеть Wi-Fi ВКЛ**  для отображения IP-адреса или имени хоста.

- Откройте веб-браузер и в адресной строке введите IP-адрес или имя хоста точно в том виде, в котором они отображаются на панели управления принтера. Нажмите клавишу **ввода** на клавиатуре компьютера. Откроется EWS.

 <https://10.10.XX.XXX/>

 **ПРИМЕЧАНИЕ.** Если в веб-браузере отображается сообщение о том, что доступ к веб-сайту может быть небезопасным, выберите следующий параметр, чтобы перейти на веб-сайт. Доступ к этому веб-сайту не нанесет вреда компьютеру.

- Перейдите на вкладку **Система**.
- На странице **Сведения об устройстве** имя принтера по умолчанию находится в поле **Имя устройства**. Можно изменить это имя на другое уникальное имя.

 **ПРИМЕЧАНИЕ.** Заполнение других полей на этой странице необязательно.

- Нажмите кнопку **Применить**, чтобы сохранить изменения.

Настройка параметров TCP/IP IPv4 вручную с панели управления

Используйте меню панели управления для настройки адреса IPv4, маски подсети и шлюза по умолчанию.

 **ПРИМЕЧАНИЕ.** Действия различаются в зависимости от типа панели управления.

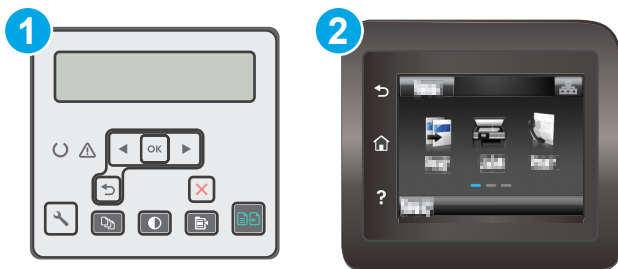

- | | |
|---|------------------------------|
| 1 | 2-строчная панель управления |
| 2 | Сенсорная панель управления |

2-строчные панели управления

- На панели управления принтера нажмите кнопку .
- Откройте следующие меню:
 - **Сетевая установка**
 - **Способ конфигурации IPv4**
 - **Вручную**
- Клавишами со стрелками с подтверждением кнопкой **OK** введите IP-адрес, маску подсети и шлюз по умолчанию, затем нажмите кнопку **OK**, чтобы сохранить изменения.

Сенсорная панель управления

1. На главном экране панели управления принтера коснитесь **Настройка** .
2. Прокрутите список и коснитесь меню **Настройка сети**.
3. Коснитесь меню **Способ конфигурации IPv4**, затем - кнопки **Вручную**.
4. С помощью сенсорной клавиатуры на экране введите IP-адрес, затем коснитесь кнопки **OK**. Коснитесь кнопки **Да** для подтверждения.
5. С помощью сенсорной клавиатуры на экране введите IP-адрес, затем коснитесь кнопки **OK**. Коснитесь кнопки **Да** для подтверждения.
6. С помощью сенсорной клавиатуры на экране введите шлюз по умолчанию, затем коснитесь кнопки **OK**. Коснитесь кнопки **Да** для подтверждения.

Скорость подключения и параметры двусторонней печати

 **ПРИМЕЧАНИЕ.** Эта информация предназначена только для сетей Ethernet. Она не может применяться для беспроводных сетей.

Скорость и режим сетевых соединений сервера печати должны соответствовать характеристикам сетевого концентратора. В большинстве случаев принтер следует оставить в автоматическом режиме. Неверные изменения скорости сетевого соединения и двусторонней печати могут препятствовать взаимодействию принтера с остальными устройствами в сети. Внести изменения можно с панели управления принтера.

 **ПРИМЕЧАНИЕ.** Параметры принтера должны соответствовать параметрам для сетевых устройств (сетевой концентратор, коммутатор, шлюз, маршрутизатор или компьютер).

 **ПРИМЕЧАНИЕ.** Изменение данных параметров может привести к выключению и включению принтера. Вносите изменения только во время простоя принтера.

 **ПРИМЕЧАНИЕ.** Действия различаются в зависимости от типа панели управления.

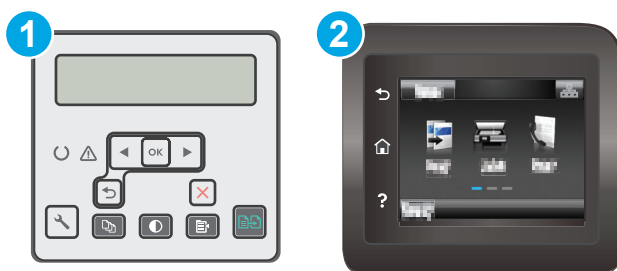

- | | |
|---|------------------------------|
| 1 | 2-строчная панель управления |
| 2 | Сенсорная панель управления |

1. **2-строчные панели управления:** На панели управления принтера нажмите кнопку .

Сенсорные панели управления. На главном экране панели управления принтера проведите пальцем до появления меню **Настройка**. Коснитесь значка **настройки** , чтобы открыть меню.

2. Откройте следующие меню:

- [Сетевая установка](#)
 - [Скорость соединения](#)
- 3.** Выберите один из следующих вариантов.
- [Автоматически](#): Сервер печати автоматически настраивается на самую высокую скорость передачи данных и допустимый в сети режим связи.
 - [Дуплекс 10T](#): 10 Мбит/с, полнодуплексный режим
 - [Полудуплекс 10T](#): 10 Мбит/с, полудуплексный режим
 - [Дуплекс 100TX](#): 100 Мбит/с, дуплексный режим
 - [Полудупл. 100TX](#): 100 Мбит/с, полудуплексный режим
 - [Дуплекс 1000T](#): 1000 Мбит/с, дуплексный режим
- 4.** Коснитесь кнопки [Сохранить](#) или нажмите [OK](#). Принтер автоматически выключится и включится.

Функции безопасности принтера

Введение

Для ограничения доступа к параметрам настроек, обеспечения безопасности данных и предотвращения доступа к аппаратным компонентам, которые могут представлять ценность, принтер содержит ряд функций безопасности.

- [Задайте или измените пароль системы с помощью встроенного веб-сервера](#)
- [Блокировка форматтера](#)

Задайте или измените пароль системы с помощью встроенного веб-сервера

Назначение пароля администратора для доступа к принтеру и встроенному веб-серверу HP для предотвращения изменения настроек принтера неавторизованными пользователями.



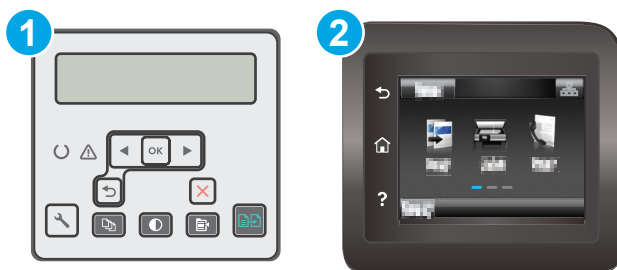

 **ПРИМЕЧАНИЕ.** Действия различаются в зависимости от типа панели управления.



- | | |
|---|------------------------------|
| 1 | 2-строчная панель управления |
| 2 | Сенсорная панель управления |

1. Откройте встроенный веб-сервер HP (EWS) следующим образом.

- а. 2-строчные панели управления:** На панели управления принтера нажмите кнопку . Откройте меню **Настройки сети** и выберите **Показать IP-адрес** для отображения IP-адреса или имени хоста.

Сенсорные панели управления. На главном экране панели управления принтера коснитесь кнопки сведений о подключении  / , затем **Подключенная сеть**  или **Сеть Wi-Fi ВКЛ**  для отображения IP-адреса или имени хоста.

6. Откройте веб-браузер и в адресной строке введите IP-адрес или имя хоста точно в том виде, в котором они отображаются на панели управления принтера. Нажмите клавишу **ввода** на клавиатуре компьютера. Откроется EWS.



 **ПРИМЕЧАНИЕ.** Если в веб-браузере отображается сообщение о том, что доступ к веб-сайту может быть небезопасным, выберите следующий параметр, чтобы перейти на веб-сайт. Доступ к этому веб-сайту не нанесет вреда компьютеру.

2. На левой навигационной панели, на вкладке **Система** выберите ссылку **Администрирование**.
3. В области **Безопасность устройства** введите пароль в поле **Пароль**.
4. Повторно введите пароль в поле **Подтверждение пароля**.
5. Нажмите кнопку **Применить**.

 **ПРИМЕЧАНИЕ.** Запишите пароль и храните его в надежном месте.

Блокировка форматтера

Форматтер оснащен разъемом для подключения кабеля безопасности. Блокировка форматтера предотвращает извлечение ценных компонентов из него.

Настройка параметров бесшумного режима печати

Введение

Бесшумный режим принтера позволяет снизить уровень шума при выполнении печати. Когда бесшумный режим активирован, скорость печати принтера понижается.



 **ПРИМЕЧАНИЕ.** При бесшумном режиме скорость печати принтера снижается, что может повысить качество печати.

Используйте один из следующих способов, чтобы настроить параметр бесшумной печати.

Способ 1. Настройка параметров бесшумного режима печати с панели управления принтера



- | | |
|---|------------------------------|
| 1 | 2-строчная панель управления |
| 2 | Сенсорная панель управления |

- 2-строчные панели управления:** На панели управления нажмите кнопку настройки .
- Сенсорные панели управления.** На главном экране панели управления принтера проведите пальцем до появления меню **Настройка**. Коснитесь значка **настройки** , чтобы открыть меню.
- Откройте следующие меню:
 - Настройка системы**
 - Бесшумный режим печати**
- 2-строчные панели управления:** Выберите **Вкл.**, затем нажмите **ОК**.
- Сенсорные панели управления.** Коснитесь **Вкл.**

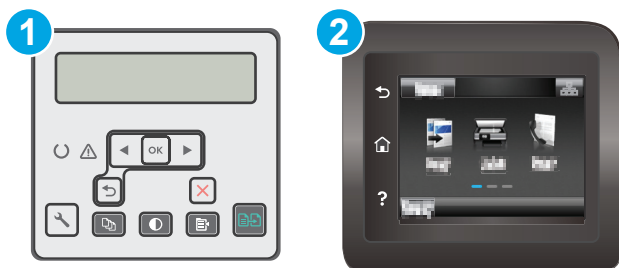

Способ 2. Настройка параметров бесшумного режима печати через встроенный веб-сервер HP (EWS)

 **ПРИМЕЧАНИЕ.** Действия различаются в зависимости от типа панели управления.





- | | |
|---|------------------------------|
| 1 | 2-строчная панель управления |
| 2 | Сенсорная панель управления |

- 2-строчные панели управления:** На панели управления нажмите кнопку настройки . Откройте меню **Настройки сети** и выберите **Показать IP-адрес** для отображения IP-адреса или имени хоста.

Сенсорные панели управления. На начальном экране панели управления принтера нажмите кнопку сведений о подключении  / .

- Откройте веб-браузер и в адресной строке введите IP-адрес или имя хоста точно в том виде, в котором они указаны на странице конфигурации принтера. Нажмите клавишу **ввода** на клавиатуре компьютера. Откроется EWS.

 <https://10.10.XX.XXX/>

 **ПРИМЕЧАНИЕ.** Если в веб-браузере отображается сообщение о том, что доступ к веб-сайту может быть небезопасным, выберите следующий параметр, чтобы перейти на веб-сайт. Доступ к этому веб-сайту не нанесет вреда компьютеру.

- Перейдите на вкладку **Система**.
- На левой навигационной панели щелкните по ссылке **Типы бумаги**.
- В раскрывающемся списке **Бесшумный режим печати** выберите **Вкл.**. Нажмите **Применить**.

Параметры энергопотребления

- [Введение](#)
- [Печать в экономичном режиме \(EconoMode\)](#)
- [Настройка режима ожидания/функции автоматического выключения](#)
- [Настройка задержки выключения и параметров принтера для потребление не более 1 Вт](#)
- [Настройка задержки выключения](#)

Введение

В принтере есть несколько функций для экономии электроэнергии и расходных материалов.

Печать в экономичном режиме (EconoMode)

В принтере есть режим EconoMode для печати черновых документов. В режиме EconoMode расходуется меньше тонера. Однако при использовании EconoMode может ухудшиться качество печати.

Компания HP не рекомендует постоянно использовать режим EconoMode. Если режим EconoMode используется все время, износ механических деталей печатающего картриджа может произойти до того, как будет израсходован порошок тонера. Если качество печати ухудшилось до неприемлемого, замените картридж с тонером.



ПРИМЕЧАНИЕ. Если этот режим недоступен в драйвере печати, его можно включить с помощью встроенного веб-сервера HP.

1. Из окна программы выберите параметр **Печать**.
2. Выберите принтер, затем нажмите **Свойства** или **Параметры**.
3. Выберите вкладку **Бумага/качество**.
4. Установите флажок **EconoMode**.

Настройка режима ожидания/функции автоматического выключения

Установить период времени простоя до перехода принтера в режим ожидания можно через меню панели управления.

Выполните следующие действия, чтобы изменить параметры ожидания/автоматического выключения:



ПРИМЕЧАНИЕ. Действия различаются в зависимости от типа панели управления.

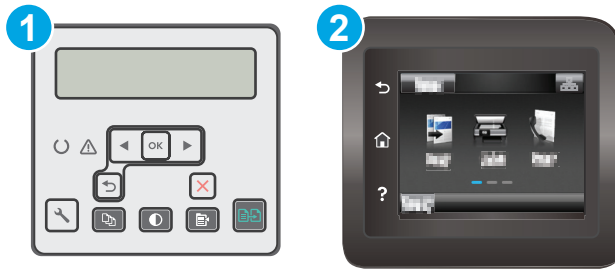

- | | |
|---|------------------------------|
| 1 | 2-строчная панель управления |
| 2 | Сенсорная панель управления |

1. 2-строчные панели управления: На панели управления принтера нажмите кнопку .

Сенсорные панели управления. На главном экране панели управления принтера проведите пальцем до появления меню **Настройка**. Коснитесь значка **настройки** , чтобы открыть меню.

2. Откройте следующие меню:

- **Настройка системы**
- **Параметры энергопотребления**
- **Автоматическое выключение/режим ожидания через**

3. Нажимая кнопки со стрелками, выберите значение времени задержки ожидания и автоматического отключения, затем нажмите кнопку **OK**.

Выберите значение времени задержки для параметра "Режим ожидания/Автоотключение через".

Настройка задержки выключения и параметров принтера для потребление не более 1 Вт

Установить период времени простоя до выключения принтера можно через меню панели управления.



ПРИМЕЧАНИЕ. После выключения принтера энергопотребление не превышает 1 Вт.

Выполните следующие действия, чтобы изменить время задержки выключения:



ПРИМЕЧАНИЕ. Действия различаются в зависимости от типа панели управления.

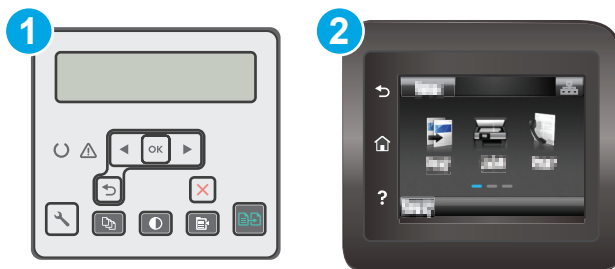

1	2-строчная панель управления
2	Сенсорная панель управления

1. 2-строчные панели управления: На панели управления принтера нажмите кнопку .

Сенсорные панели управления. На главном экране панели управления принтера проведите пальцем до появления меню **Настройка**. Коснитесь значка **настройки** , чтобы открыть меню.

2. Откройте следующие меню:

- **Настройка системы**
- **Параметры энергопотребления**
- **Выключение после**

3. Задайте время задержки выключения.

 **ПРИМЕЧАНИЕ.** Значение по умолчанию: 4 часа.

Настройка задержки выключения

В меню панели управления можно выбрать, требуется ли задержка перед выключением принтера после нажатия кнопки питания.

Выполните следующие действия, чтобы изменить параметр "Задержка выключения":

 **ПРИМЕЧАНИЕ.** Действия различаются в зависимости от типа панели управления.

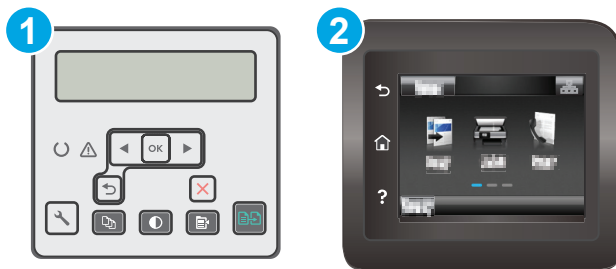

1	2-строчная панель управления
2	Сенсорная панель управления

1. 2-строчные панели управления: На панели управления принтера нажмите кнопку .

Сенсорные панели управления. На главном экране панели управления принтера проведите пальцем до появления меню **Настройка**. Коснитесь значка **настройки** , чтобы открыть меню.

2. Откройте следующие меню:

- [Настройка системы](#)
 - [Настройки энергопотребления](#)
 - [Задержка выключения](#)
- 3.** Выберите один из следующих вариантов задержки:
- **Без задержки:** Принтер выключается после простоя, продолжительность которого определяется параметром "Выключение после".
 - **При наличии активных портов:** При выборе этого параметра принтер не будет выключен, пока активны какие-либо порты. Активное сетевое подключение или соединения факса будут препятствовать выключению принтера.

Обновление микропрограммы

HP предоставляет периодические обновления принтера, новые приложения веб-служб и новые функции к существующим приложениям веб-служб. Выполните следующие действия, чтобы обновить микропрограмму отдельного принтера. При обновлении микропрограммы веб-службы обновляются автоматически.

Есть два способа обновления микропрограммы на этом принтере. Для обновления микропрограммы принтера используйте только один из указанных способов.

Способ 1. Обновление микропрограммы с панели управления

Используйте эти шаги для загрузки микропрограммы с панели управления (только для подключенных к сети принтеров) и/или установите принтер в режим автоматической загрузки будущих обновлений микропрограммы. Для принтеров, подключенных по USB, перейдите ко второму способу:

 **ПРИМЕЧАНИЕ.** Действия различаются в зависимости от типа панели управления.

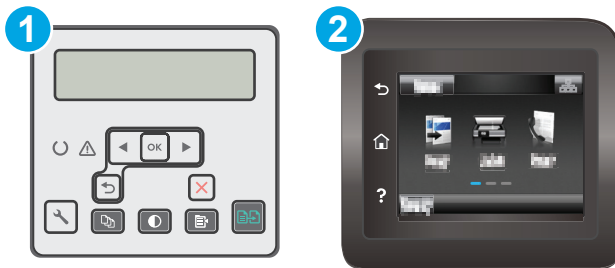

- | | |
|---|------------------------------|
| 1 | 2-строчная панель управления |
| 2 | Сенсорная панель управления |

2-строчные панели управления:

1. Убедитесь в том, что принтер подключен к проводной (Ethernet) или беспроводной сети с активным интернет-соединением.

 **ПРИМЕЧАНИЕ.** Принтер должен быть подключен к интернету для выполнения обновления микропрограммы по сетевому соединению.

2. На панели управления нажмите кнопку настройки .
3. Откройте меню **Обслуживание**, затем откройте меню **Обновление LaserJet**.

 **ПРИМЕЧАНИЕ.** Если в списке нет варианта **Обновление LaserJet**, используйте второй способ.

4. Выберите **Проверить наличие обновления**, чтобы проверить наличие обновлений.

 **ПРИМЕЧАНИЕ.** Принтер автоматически выполняет проверку обновления и, в случае обнаружения новой версии, автоматически начинается процесс обновления.

5. Установите принтер в режим автоматического обновления микропрограммы, когда обновления становятся доступными.

На панели управления нажмите кнопку настройки .

Откройте меню **Обслуживание**, откройте меню **Обновление LaserJet** и выберите **Настройка обновлений**.

Задайте для параметра **Разрешить обновление** значение **ДА**, а для параметра **Проверять автоматически** — значение **ВКЛ**.

Сенсорные панели управления.

1. Убедитесь в том, что принтер подключен к проводной (Ethernet) или беспроводной сети с активным интернет-соединением.

 **ПРИМЕЧАНИЕ.** Принтер должен быть подключен к интернету для выполнения обновления микропрограммы по сетевому соединению.

2. На главном экране панели управления принтера коснитесь **Настройка** .
3. Прокрутите и откройте меню **Обслуживание**, а затем откройте меню **Обновление LaserJet**.

 **ПРИМЕЧАНИЕ.** Если в списке нет варианта **Обновление LaserJet**, используйте второй способ.

4. Выберите **Проверить наличие обновления сейчас**, чтобы проверить наличие обновлений.

 **ПРИМЕЧАНИЕ.** Принтер автоматически выполняет проверку обновления и, в случае обнаружения новой версии, автоматически начинается процесс обновления.

5. Установите принтер в режим автоматического обновления микропрограммы, когда обновления становятся доступными.

На главном экране панели управления принтера коснитесь **Настройка** .

Откройте меню **Обслуживание**, откройте меню **Обновление LaserJet** и выберите **Настройка обновлений**.

Задайте для параметра **Разрешить обновление** значение **ДА**, а для параметра **Проверять автоматически** — значение **ВКЛ**.

Способ 2. Обновление микропрограммы с помощью утилиты обновления микропрограммы

С помощью данных действий вручную загрузите и установите утилиту обновления микропрограммы с сайта HP.com.

 **ПРИМЕЧАНИЕ.** Данный способ является единственным доступным вариантом обновления микропрограммы для принтеров, подключенных к компьютеру через кабель USB. Кроме того, он подходит для принтеров, подключенных к сети.

 **ПРИМЕЧАНИЕ.** Чтобы использовать этот способ, должен быть установлен драйвер печати.

1. Перейдите на сайт www.hp.com/support, выберите язык для своей страны/региона, перейдите по ссылке **Загрузка программного обеспечения и драйверов**, введите в поле поиска название принтера и нажмите клавишу **ВВОДА**, затем выберите принтер из списка результатов поиска.
2. Выберите операционную систему.
3. В разделе **Микропрограмма** найдите **Утилиту обновления микропрограммы**.
4. Щелкните **Загрузить**, щелкните **Запустить**, а затем снова щелкните **Запустить**.

5. При запуске утилиты выберите принтер из раскрывающегося перечня, и затем выберите **Переслать микропрограмму**.



ПРИМЕЧАНИЕ. Чтобы распечатать страницу конфигурации и проверить версию установленной микропрограммы перед процессом обновления или после него, щелкните **Печать стр. конфигурации**.

6. Следуйте указаниям на экране для завершения установки, а затем щелкните кнопку **Выход**, чтобы закрыть утилиту.

9 Решение проблем

- [Поддержка клиентов](#)
- [Справочная система панели управления \(только для моделей с сенсорным экраном\)](#)
- [Восстановление заводских настроек по умолчанию](#)
- [На панели управления принтера отображается сообщение об ошибке "Низкий уровень тонера в картридже" или "Очень низкий уровень тонера в картридже"](#)
- [Принтер не захватывает или пропускает захват бумаги](#)
- [Устранение замятий бумаги](#)
- [Очистка узла сменной пленки АПД](#)
- [Улучшение качества печати](#)
- [Улучшение качества копирования и сканирования](#)
- [Улучшение качества факсимильных изображений](#)
- [Решение проблем проводной сети](#)
- [Решение проблем беспроводной сети](#)
- [Устранение неполадок факса](#)

Для получения дополнительной информации см.:

Следующая информация является верной на момент публикации. Дополнительные сведения см. в разделе www.hp.com/support/ljM227MFP.

В полной справке от HP для этого принтера представлена следующая информация:

- Установка и настройка
- Обучение и использование
- Решение проблем
- Загрузка обновлений ПО и микропрограммы
- Участие в форумах технической поддержки
- Поиск информации по гарантии и нормативной информации

Поддержка клиентов

Поддержка по телефону в вашей стране/регионе	Номера телефона для разных стран/регионов доступны на листовке в коробке с продуктом, а также по адресу www.hp.com/support/ .
Подготовьте имя принтера, серийный номер, информацию о дате покупки и описание проблемы	
Круглосуточная интернет-поддержка, загрузка программных утилит и драйверов	www.hp.com/support/ljM227MFP
Заказ дополнительных договоров на обслуживание от HP	www.hp.com/go/carepack
Зарегистрируйте принтер	www.register.hp.com

Справочная система панели управления (только для моделей с сенсорным экраном)

В принтере есть встроенная справочная система, поясняющая работы каждого окна. Для входа в справочную систему нажмите кнопку **?** в правой верхней части экрана.



В некоторых экранах нажатием кнопки "Справка" открывается глобальное меню, в котором можно пользоваться функцией поиска конкретных тем. Поиск по структуре меню осуществляется путем нажатия кнопок в меню.

Некоторые разделы справки содержат анимацию, в которой показывается способ выполнения некоторых операций, таких как устранение замятий.

Для экранов с настройками отдельных заданий справочная система открывает раздел с пояснениями для данного экрана.

Если на принтере появляется уведомление об ошибке или предупреждение о возможной проблеме, нажмите кнопку справки **?**, чтобы открыть описание проблемы. В таком сообщении также содержатся инструкции по разрешению данной проблемы.

Восстановление заводских настроек по умолчанию

Восстановление значений по умолчанию вернет все параметры принтера и сети к заводским настройкам. Сброс счетчика страниц или формата лотка не производится. Чтобы восстановить параметры принтера по умолчанию, выполните следующие действия.

⚠ ПРЕДУПРЕЖДЕНИЕ. Восстановление заводских параметров по умолчанию приводит к возврату всех настроек к заводским значениям и удалению страниц из памяти устройства.

📝 ПРИМЕЧАНИЕ. Действия различаются в зависимости от типа панели управления.

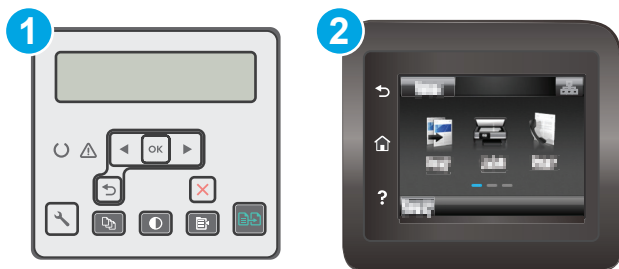

1 2-строчная панель управления

2 Сенсорная панель управления

1. 2-строчные панели управления: На панели управления принтера нажмите кнопку .

Сенсорные панели управления. На главном экране панели управления принтера проведите пальцем до появления меню **Настройка**. Коснитесь значка **настройки** , чтобы открыть меню.

2. Откройте следующие меню:

- **Служба**
- **По умолчанию**

3. Коснитесь или нажмите кнопку **OK**.

Принтер будет автоматически перезагружен.

На панели управления принтера отображается сообщение об ошибке "Низкий уровень тонера в картридже" или "Очень низкий уровень тонера в картридже"

Низкий уровень ресурса картриджа: На принтере появляется сообщение о низком уровне ресурса картриджа. Оставшийся срок службы картриджа может быть различным. Подготовьте расходные материалы для замены, когда качество печати станет неприемлемым. Картридж не требуется заменять прямо сейчас.

Картридж на исходе: На принтере появляется сообщение о низком уровне ресурса картриджа. Оставшийся срок службы картриджа может быть различным. Подготовьте расходные материалы для замены, когда качество печати станет неприемлемым. Картридж нужно заменить тогда, когда качество печати перестанет быть приемлемым.

При **Очень низком** уровне ресурса картриджа HP действие гарантии HP Supplies Premium Protection Warranty на такой картридж прекращается.

Изменение настроек "Очень низкий уровень"

Можно изменить поведение принтера при достижении очень низкого уровня ресурса расходных материалов. Эти настройки не придется переустанавливать при установке нового картриджа.



ПРИМЕЧАНИЕ. Действия различаются в зависимости от типа панели управления.

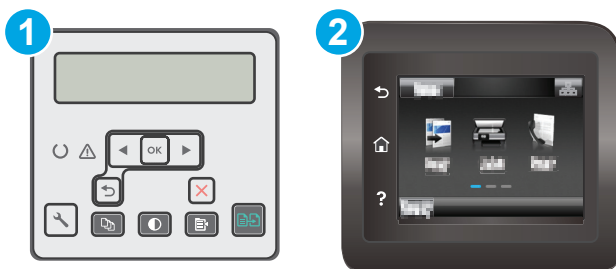

- | | |
|---|------------------------------|
| 1 | 2-строчная панель управления |
| 2 | Сенсорная панель управления |

1. 2-строчные панели управления: На панели управления принтера нажмите кнопку .

Сенсорные панели управления. На главном экране панели управления принтера проведите пальцем до появления меню **Настройка**. Коснитесь значка **настройки** , чтобы открыть меню.

2. Откройте следующие меню:

- **Настройка системы**
- **Параметры расходных материалов**
- **Черный картридж или Цветные картриджи**
- **Параметры "при очень низком уровне"**

3. Выберите одно из следующих действий.

- Выберите **Продолжить**, чтобы настроить принтер на вывод сообщения об очень низком уровне ресурса картриджа с сохранением возможности печати.
- Выберите **Стоп**, чтобы настроить принтер на остановку печати до замены картриджа.
- Выберите **Запрос**, чтобы настроить принтер на остановку печати и вывод запроса о замене картриджа. Вы сможете подтвердить запрос и продолжить печать. Этот параметр можно настроить таким образом, что напоминание отобразится через 100, 200, 300 или 400 страниц либо больше не будет отображаться. Параметр служит только для удобства пользователя и не означает, что у оставшихся страниц будет приемлемое качество печати.

Для принтеров с модулем факса

Если на принтере выбран параметр **Стоп** или **Запрос на продолжение**, факсы могут не распечататься после возобновления печати. Это произойдет, если факсы, поступившие во время ожидания, не сохранились в принтере из-за переполнения памяти.

Если выбрать параметр **Продолжить** для цветного и черного картриджей, печать факсов не будет прерываться при достижении очень низкого уровня ресурса картриджа, но это может негативно отразиться на ее качестве.

Заказ расходных материалов

Заказ расходных материалов и бумаги	www.hp.com/go/suresupply
Заказ через сервисный центр или службу поддержки	Обратитесь в уполномоченный сервисный центр или службу поддержки HP.
Заказ при помощи встроенного веб-сервера HP (EWS)	Для доступа в адресной строке поддерживаемого веб-браузера, установленного на используемом компьютере, введите IP-адрес устройства или имя хоста. Встроенный веб-сервер (EWS) содержит ссылку на сайт HP SureSupply, который представляет возможности приобретения оригинальных расходных материалов HP.

Принтер не захватывает или пропускает захват бумаги

Введение

Приведенные далее решения помогут устранить проблему, при которой принтером не захватывается бумага из лотка или захватывается несколько листов бумаги сразу. К замятию бумаги может привести любая из следующих ситуаций.

- [Принтер не захватывает бумагу](#)
- [Принтером захватывается несколько листов бумаги](#)
- [Устройство подачи заминает, перекашивает бумагу или подает несколько листов сразу.](#)

Принтер не захватывает бумагу

Если принтером не захватывается бумага из лотка, попробуйте справиться с этой проблемой следующим образом.

1. Откройте принтер и извлеките всю замятую бумагу. Убедитесь, что внутри принтера не осталось разорванных кусочков бумаги.
2. Загрузите в лоток бумагу формата, подходящего для задания печати.
3. Убедитесь, что на панели управления принтера тип и формат бумаги заданы верно.
4. Проверьте, чтобы направляющие для бумаги были правильно отрегулированы по размеру носителя. Отрегулируйте направляющие, установив в соответствующие углубления лотка. Стрелка на направляющей лотка должна точно совпадать с отметкой на лотке.



ПРИМЕЧАНИЕ. Не сдвигайте направляющие слишком плотно по стопке бумаги. Сдвиньте их по указателям или по меткам лотка.

5. Убедитесь, что уровень влажности в комнате соответствует техническим требованиям для данного принтера, а бумага хранится в закрытой упаковке. Большинство видов бумаги поставляется во влагонепроницаемой упаковке во избежание намокания.

В условиях высокой влажности бумага в верхней части стопки лотка может впитывать влагу, что может привести к ее деформации. Если это произошло, извлеките 5-10 верхних листов бумаги из стопки.

В условиях низкой влажности избыток статического электричества может стать причиной склеивания листов бумаги. Если это произошло, извлеките бумагу из лотка и согните стопку в форме буквы "U", держа ее за оба края. Затем распрямите стопку и согните ее в обратном направлении в форме буквы "U". Затем повторите данную процедуру еще раз, держа стопку за боковые стороны. Этот процесс освобождает отдельные листы бумаги от накопленного статического электричества. Выровняйте стопку бумаги по краю стола перед его возвратом в лоток.

Рисунок 9-1 Технология сгибания стопки бумаги

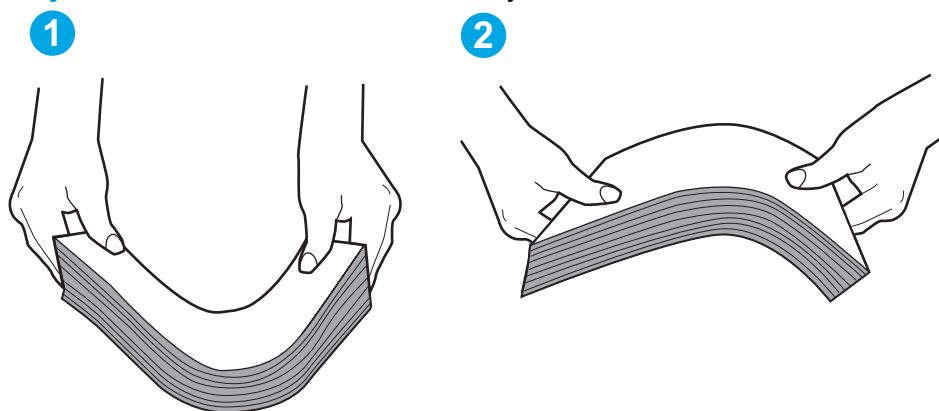

6. Убедитесь, что на панели управления принтера отображается подтверждение запроса на ручную подачу бумаги. Загрузите бумагу и продолжайте работу.
7. Возможно, что загрязнены ролики над лотком. Протрите стекло безворсовой тканью, смоченной теплой водой. Если возможно, используйте дистиллированную воду.

⚠ ПРЕДУПРЕЖДЕНИЕ. Следует избегать попадания воды непосредственно на принтер. Вместо этого распылите воду на ткань или смочите ткань водой и отожмите ее перед очисткой роликов.

Принтером захватывается несколько листов бумаги

Если принтером захватывается более одного листа бумаги из лотка, попробуйте справиться с этой проблемой следующим образом.

1. Извлеките стопку бумаги из лотка, согните, разверните ее на 180 градусов, и переверните. *Не пролистывайте пачку бумаги.* Положите стопку бумаги обратно в лоток.

📝 ПРИМЕЧАНИЕ. При перелистывании бумаги создается статическое электричество. Вместо перелистывания согните стопку бумаги в форме буквы "U", держа ее за оба края. Затем распрямите стопку и согните ее в обратном направлении в форме буквы "U". Затем повторите данную процедуру еще раз, держа стопку за боковые стороны. Этот процесс освобождает отдельные листы бумаги от накопленного статического электричества. Выровняйте стопку бумаги по краю стола перед его возвратом в лоток.

Рисунок 9-2 Технология сгибания стопки бумаги

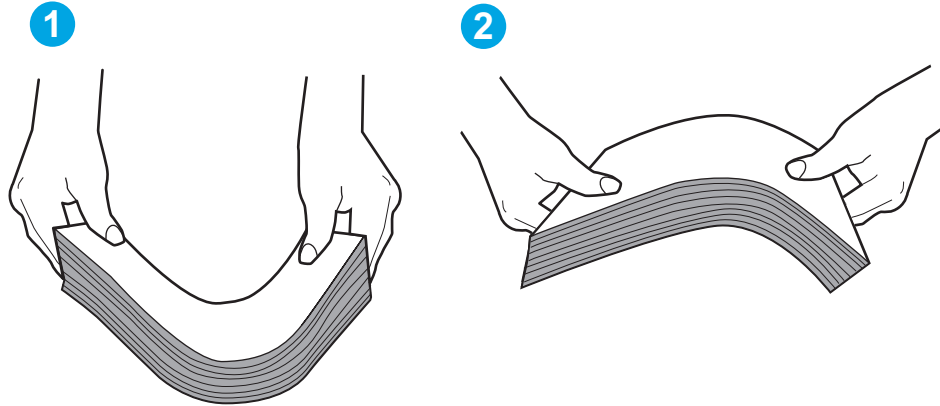

2. Используйте только ту бумагу, которая соответствует техническим характеристикам НР данного принтера.
3. Убедитесь, что уровень влажности в комнате соответствует техническим требованиям данного принтера и бумага хранится в закрытой упаковке. Большинство видов бумаги поставляется во влагонепроницаемой упаковке во избежание намокания.

В условиях высокой влажности бумага в верхней части стопки лотка может впитывать влагу, что может привести к ее деформации. Если это произошло, извлеките 5-10 верхних листов бумаги из стопки.

В условиях низкой влажности избыток статического электричества может стать причиной склеивания листов бумаги. Если это произошло, извлеките бумагу из лотка и согните стопку, как описано выше.

4. Используйте бумагу без складок, повреждений или сгибов. При необходимости воспользуйтесь бумагой из другой пачки.
5. Убедитесь в том, что лоток не переполнен, проверив указатели высоты стопки внутри лотка. Если лоток переполнен, извлеките стопку бумаги из лотка, выровняйте стопку и положите часть бумаги обратно в лоток.
6. Проверьте, чтобы направляющие для бумаги были правильно отрегулированы по размеру носителя. Отрегулируйте направляющие, установив в соответствующие углубления лотка. Стрелка на направляющей лотка должна точно совпадать с отметкой на лотке.

 **ПРИМЕЧАНИЕ.** Не сдвигайте направляющие слишком плотно по стопке бумаги. Сдвиньте их по указателям или по меткам лотка.

7. Убедитесь, что условия среды соответствуют рекомендуемым условиям эксплуатации.

Устройство подачи заминает, перекашивает бумагу или подает несколько листов сразу.

 **ПРИМЕЧАНИЕ.** Данная информация относится только к МФУ.

- Убедитесь, что на документе нет посторонних предметов, например скрепок или самоклеящихся этикеток.
- Убедитесь, что ролики находятся на месте, крышки роликов и устройства подачи документов закрыты.

- Убедитесь, что крышка устройства подачи закрыта.
- Возможно, страницы неправильно расположены в устройстве подачи. Выровняйте страницы и отрегулируйте направляющие так, чтобы стопка располагалась по центру.
- Для обеспечения правильной работы направляющие должны прилегать к обеим сторонам стопки страниц. Убедитесь, что стопка бумаги расположена прямо, а направляющие прилегают к ней.
- Возможно, количество страниц в устройстве подачи документов или выходном лотке превышает максимально допустимое. Убедитесь, что стопка в подающем лотке ниже направляющих, и удалите страницы из выходного лотка.
- Убедитесь, что в тракте подачи бумаги нет кусочков бумаги, скрепок, зажимов или других посторонних предметов.
- Очистите подающие ролики и подающую пластину устройства подачи документов. Воспользуйтесь сжатым воздухом или неволокнистой тканью, смоченной теплой водой. Если это не помогло, замените ролики.
- На главном экране панели управления принтера выполните прокрутку до кнопки [Расходные материалы](#) и нажмите ее. Проверьте статус набора устройства подачи документов и замените его при необходимости.

Устранение замятий бумаги

Введение

Следующая информация содержит инструкции по устранению замятий бумаги в устройстве.

- [Места возникновения замятий бумаги](#)
- [Замятие бумаги случается часто или периодически?](#)
- [Устранение замятий в устройстве подачи документов](#)
- [Устранение замятий в основном входном лотке](#)
- [Устранение замятий в области картриджа с тонером](#)
- [Устранение замятий в выходном лотке](#)
- [Устранение замятий в дуплексере](#)

Места возникновения замятий бумаги

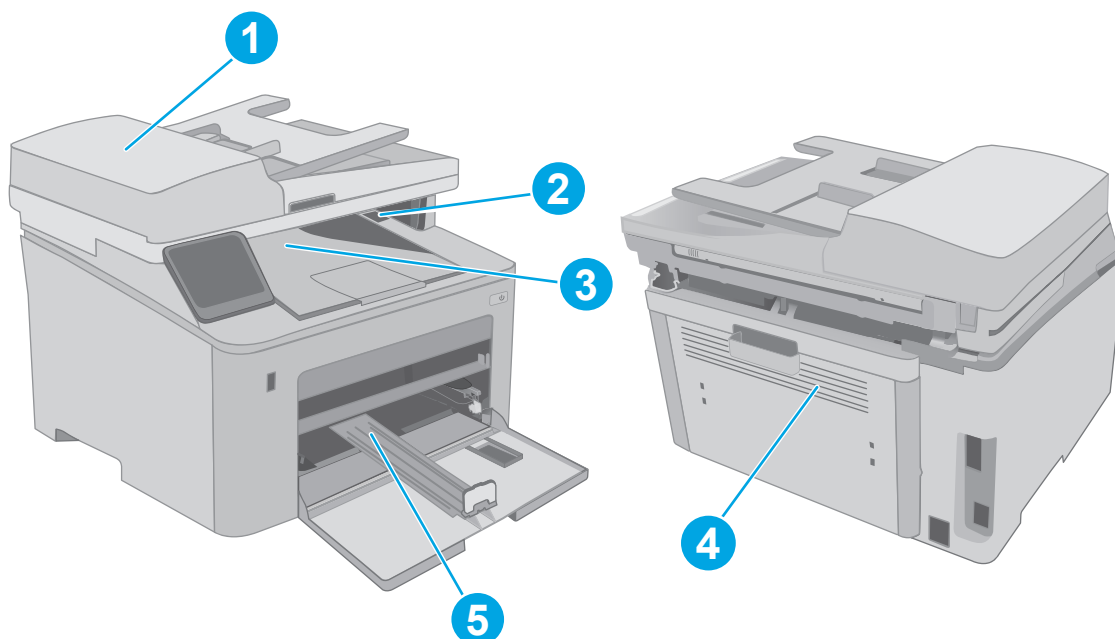

1	Устройство подачи документов
2	Область картриджа
3	Выходной лоток
4	Устройство двусторонней печати
5	Основной входной лоток

Замятие бумаги случается часто или периодически?





Выполните следующие действия для устранения неполадок, связанных с частым замятием бумаги. Если первый шаг не привел к устранению неполадки, переходите к следующему шагу до тех пор, пока проблема не будет устранена.

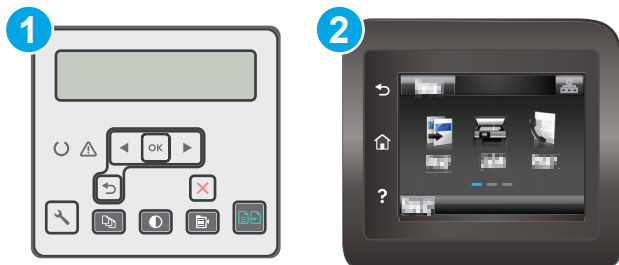



ПРИМЕЧАНИЕ. Действия различаются в зависимости от типа панели управления.



- | | |
|---|------------------------------|
| 1 | 2-строчная панель управления |
| 2 | Сенсорная панель управления |

1. Если бумага застряла в принтере, извлеките ее и распечатайте страницу конфигурации для проверки принтера.
2. Убедитесь, что на панели управления принтера лоток сконфигурирован правильно для данного типа и формата бумаги. Отрегулируйте параметры бумаги при необходимости.
 - 2-строчные панели управления:** На панели управления принтера нажмите кнопку .
 - Сенсорные панели управления.** На главном экране панели управления принтера проведите пальцем до появления меню **Настройка**. Коснитесь значка настройки , чтобы открыть меню.
 - Откройте следующие меню:
 - **Настройка системы**
 - **Настройка бумаги**
 - Выберите лоток из списка.
 - Выберите **Тип бумаги**, затем – тип бумаги во входном лотке.
 - Выберите **Формат бумаги**, затем – формат бумаги во входном лотке.
3. Выключите принтер, подождите 30 секунд, а затем снова включите его.
4. Распечатайте страницу очистки, чтобы удалить излишки тонера внутри принтера.
 - 2-строчные панели управления:** На панели управления принтера нажмите кнопку .
 - Сенсорные панели управления.** На главном экране панели управления принтера проведите пальцем до появления меню **Настройка**. Коснитесь значка настройки , чтобы открыть меню.
 - Откройте меню **Обслуживание**.

- в. Выберите пункт [Страница очистки](#).
- г. После появления соответствующего сообщения загрузите чистую бумагу формата Letter или A4.

Дождитесь завершения процесса. Извлеките напечатанную страницу.
- 5. Чтобы проверить принтер, напечатайте страницу конфигурации.
 - а. **2-строчные панели управления:** На панели управления принтера нажмите кнопку .
 - Сенсорные панели управления. На главном экране панели управления принтера проведите пальцем до появления меню [Настройка](#). Коснитесь значка настройки , чтобы открыть меню.
 - б. Откройте меню [Отчеты](#).
 - в. Выберите [Отчет о конфигурации](#).

Если ни одно из этих действий не помогло устранить проблему, возможно, требуется сервисное обслуживание принтера. Обратитесь в службу технической поддержки HP.

Устранение замятий в устройстве подачи документов

Далее приводится описание процедуры устранения замятий бумаги в устройстве подачи документов. При возникновении замятия на 2-строчной панели управления отображается сообщение об ошибке, а на сенсорной панели управления отображается анимация, помогающая устранить замятие.

1. Извлеките бумагу из входного лотка устройства подачи документов.
2. Удалите замятую бумагу из зоны входного лотка. Извлеките бумагу, медленно потянув ее обеими руками во избежание порывов.

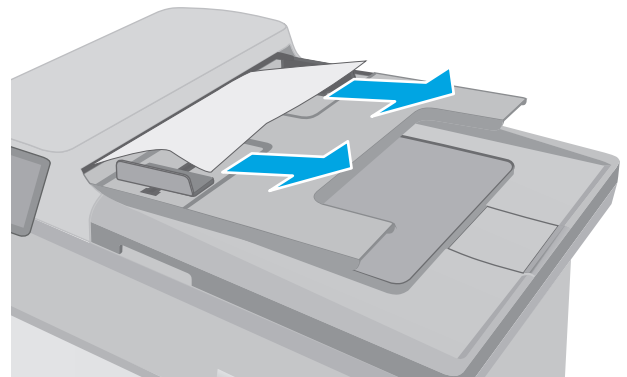

3. Откройте крышку устройства подачи документов.

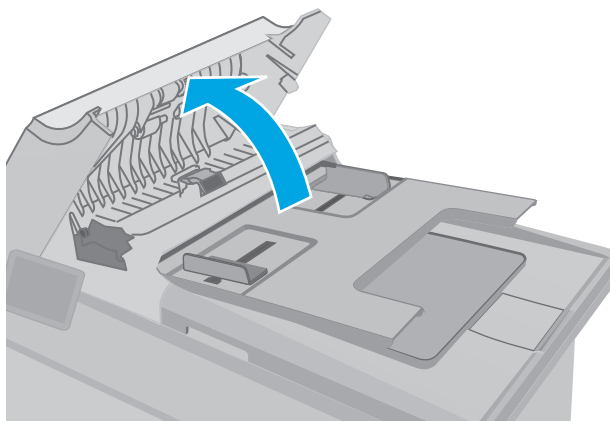

4. Извлеките всю замятую бумагу.

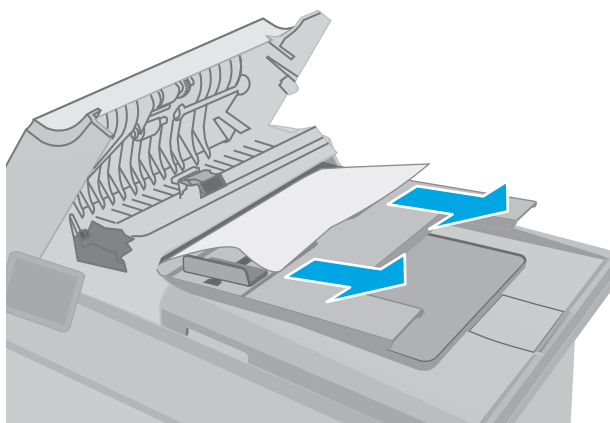

5. Закройте крышку устройства АПД. Убедитесь, что все лотки полностью закрыты.

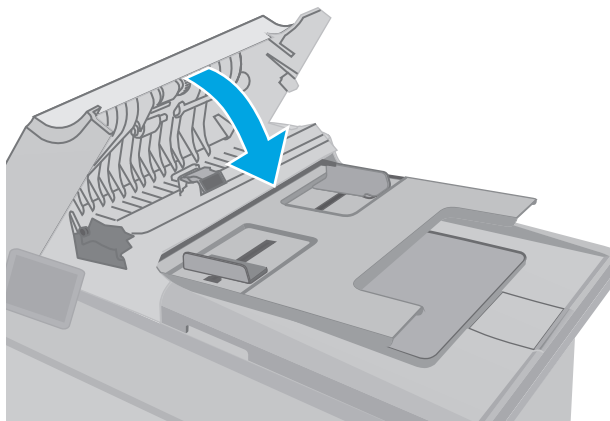

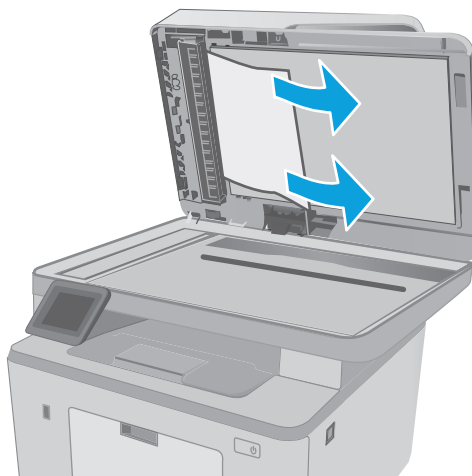

6. Откройте крышку сканера. Если замятие бумаги произошло за белой пластиковой подкладкой, осторожно уберите ее.

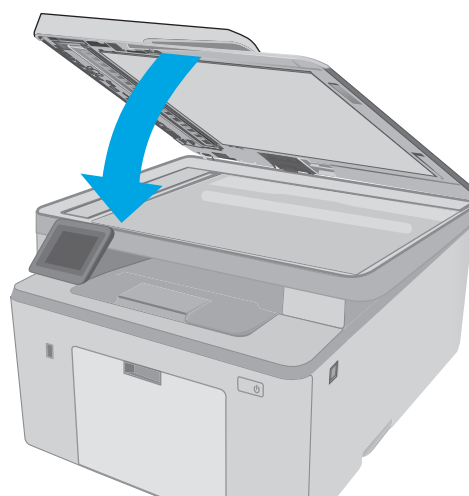

7. Опустите крышку сканера.



 **ПРИМЕЧАНИЕ.** Во избежание замятий убедитесь, что направляющие входного лотка устройства подачи документов плотно прижаты к документу. Извлеките скрепки и скобки с исходных документов.

 **ПРИМЕЧАНИЕ.** Исходные документы, напечатанные на плотной или глянцевой бумаге, застревают и заминаются чаще, чем оригиналы на обычной бумаге.

Устранение замятий в основном входном лотке

Чтобы проверить наличие бумаги во всех возможных местах замятий, относящихся к основному входному лотку, выполните следующую процедуру. При возникновении замятия на 2-строчной панели управления отображается сообщение об ошибке, а на сенсорной панели управления отображается анимация, помогающая устранить замятие.

1. Осторожно вытяните замятую бумагу из принтера.

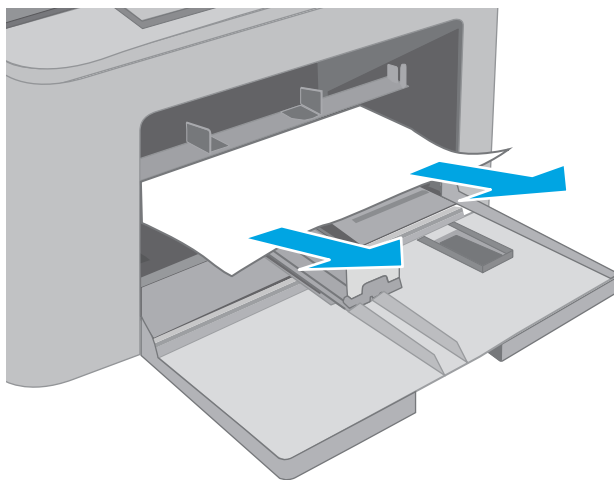

2. Поднимите узел сканера.

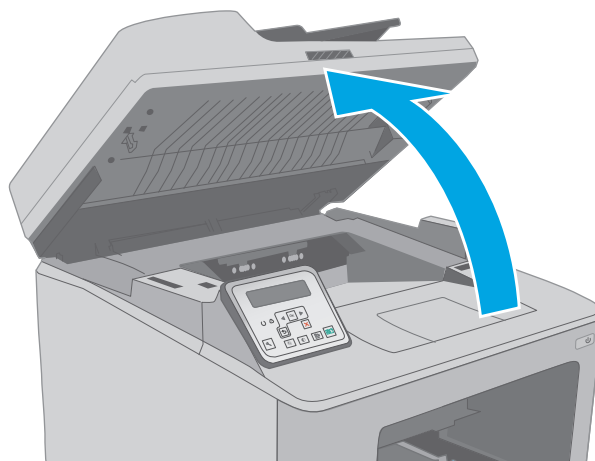

3. Откройте дверцу картриджа.

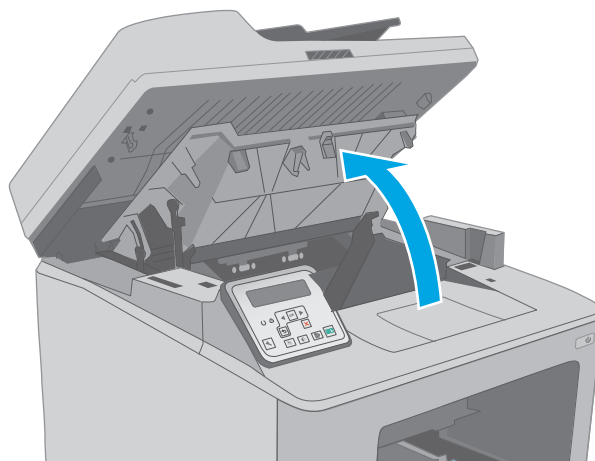

4. Извлеките картридж с тонером из принтера.

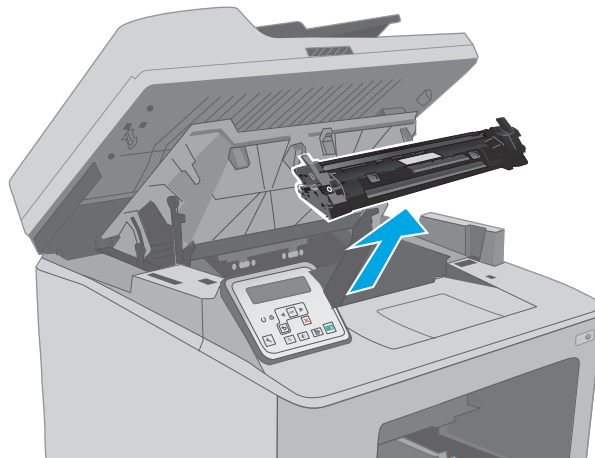

5. Извлеките фотобарабан из принтера.

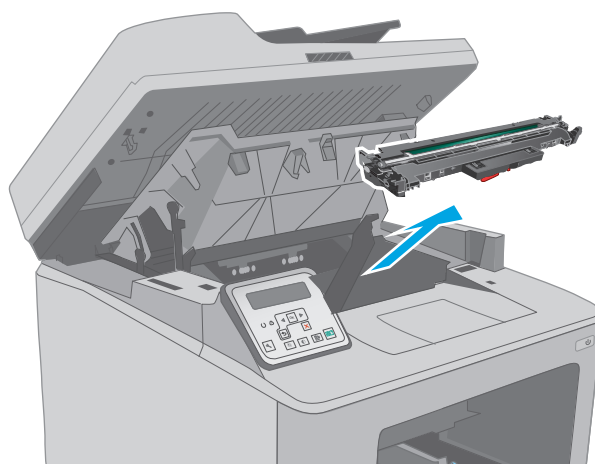

6. Извлеките замятую бумагу из зоны доступа к картриджам. Извлеките бумагу, потянув ее обеими руками во избежание разрыва.

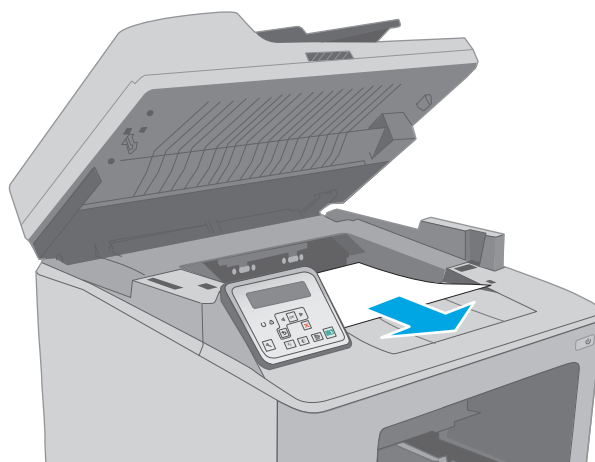

7. Опустите крышку отсека доступа к замятой бумаге.

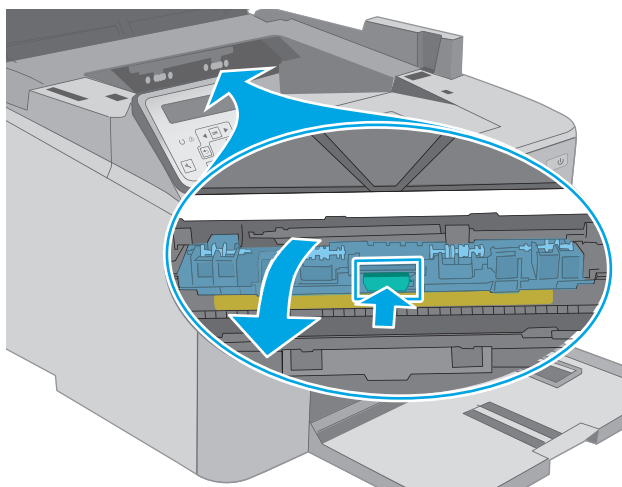

8. Извлеките всю замятую бумагу.

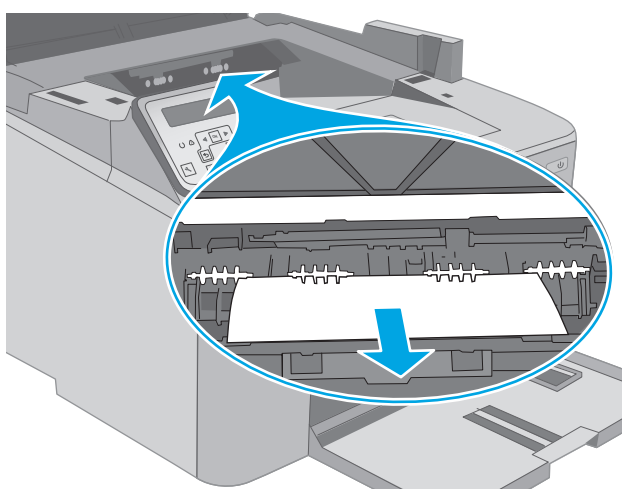

9. Закройте крышку для получения доступа к замятию.

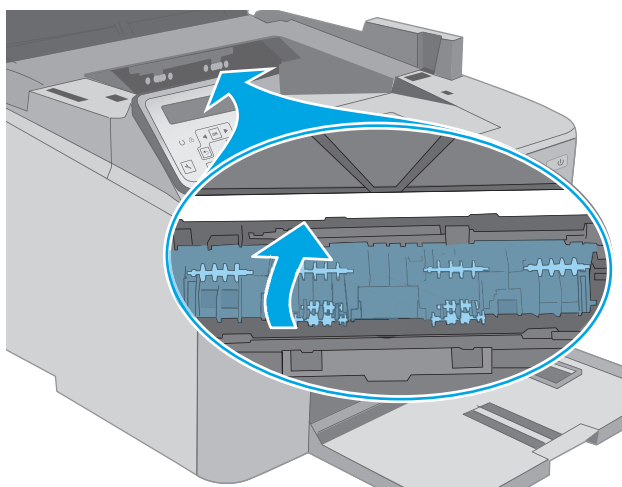

- 10.** Совместите фотобарабан с направляющими внутри принтера и установите его до плотной посадки.

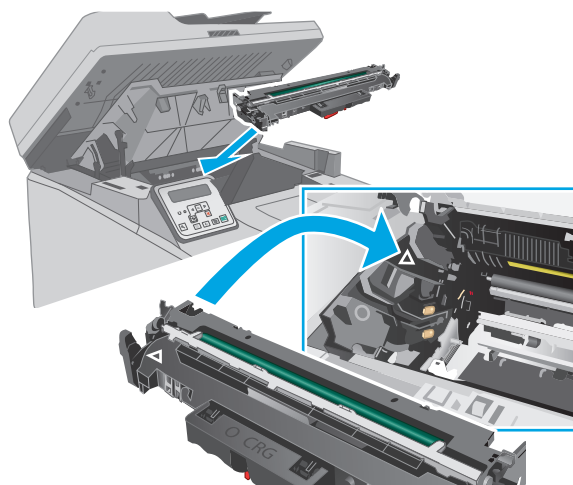

- 11.** Совместите картридж с направляющими внутри принтера и установите его до плотной посадки.

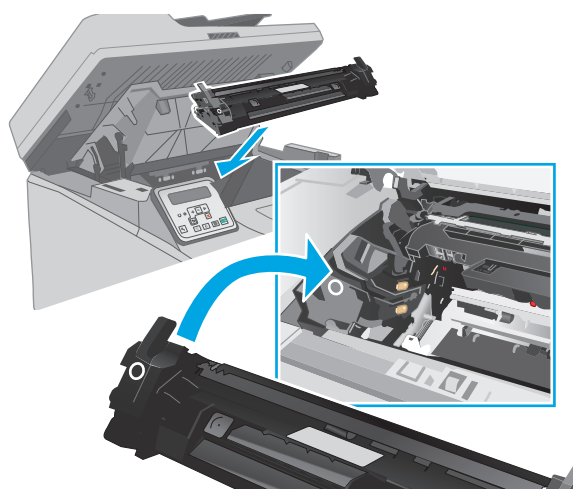

12. Закройте дверцу картриджа.

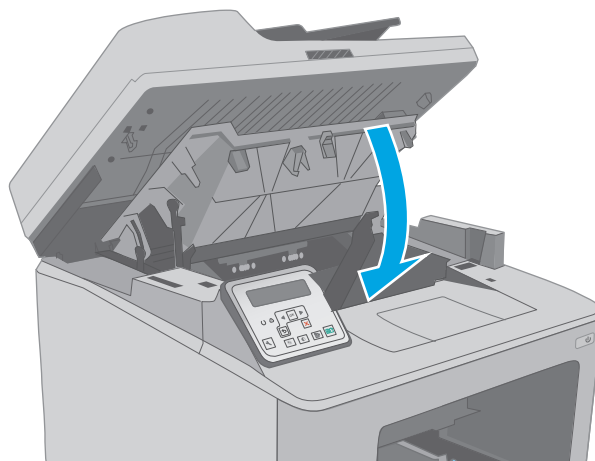

13. Опустите узел сканера.

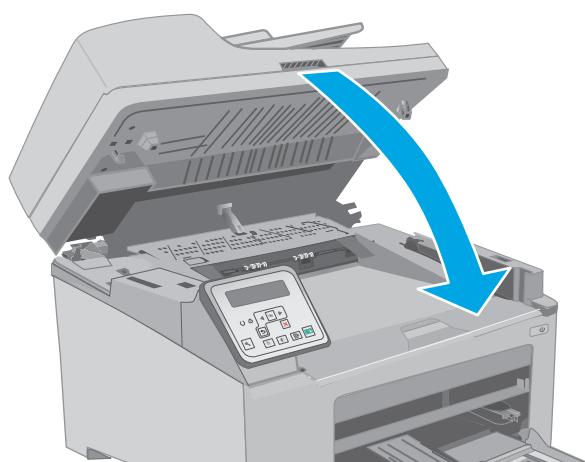

Устранение замятий в области картриджей с тонером

Далее приводится описание процедуры устранения замятий бумаги в области картриджа с тонером. При возникновении замятия на 2-строчной панели управления отображается сообщение об ошибке, а на сенсорной панели управления отображается анимация, помогающая устранить замятие.

1. Поднимите узел сканера.



2. Откройте дверцу картриджа.

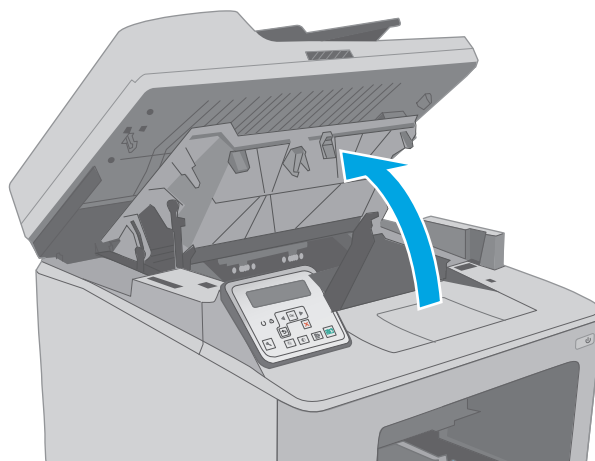

3. Извлеките картридж с тонером из принтера.

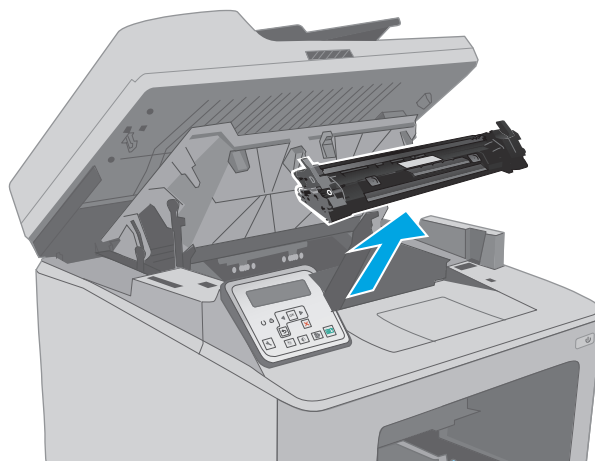

4. Извлеките фотобарабан из принтера.

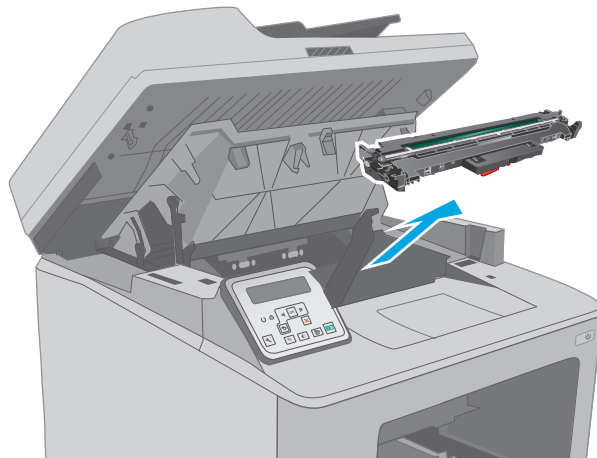

5. Извлеките замятую бумагу из зоны доступа к картриджам. Извлеките бумагу, потянув ее обеими руками во избежание порывов.

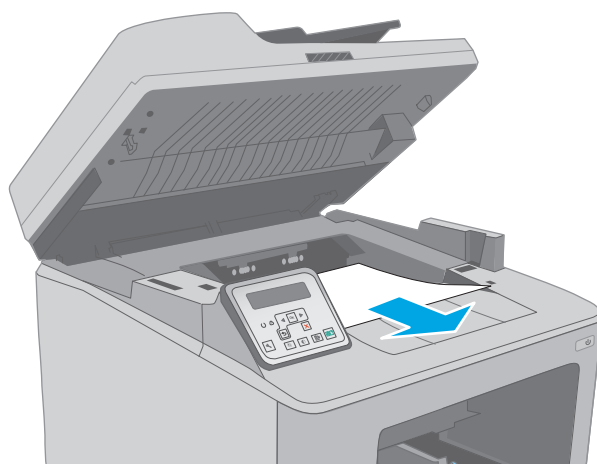

6. Опустите крышку отсека доступа к замятой бумаге.

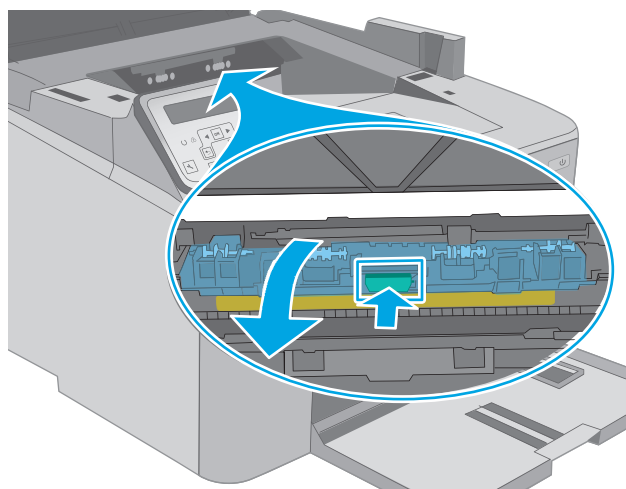

7. Извлеките всю замятую бумагу.

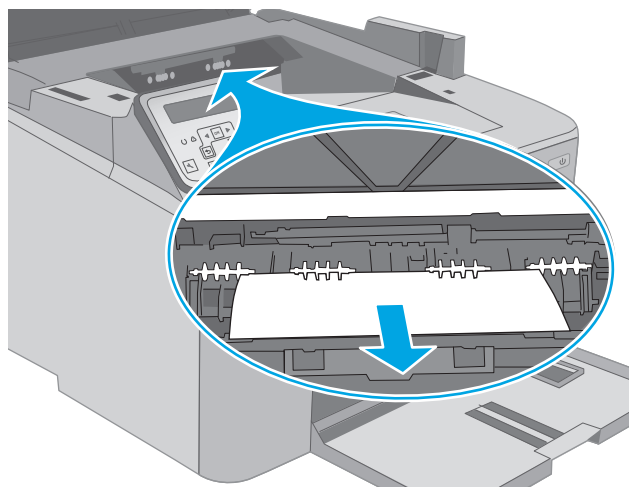

8. Закройте крышку для получения доступа к замятию.

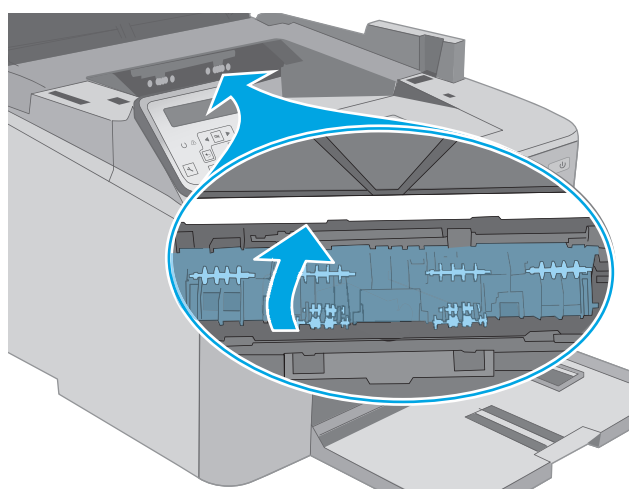

9. Совместите фотобарабан с направляющими внутри принтера и установите его до плотной посадки.

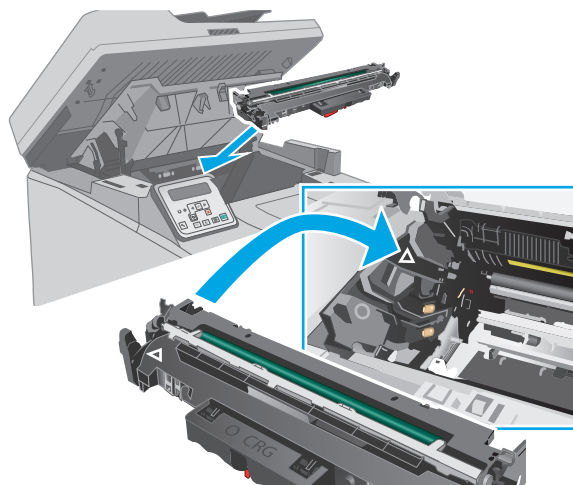

10. Совместите картридж с направляющими внутри принтера и установите его до плотной посадки.

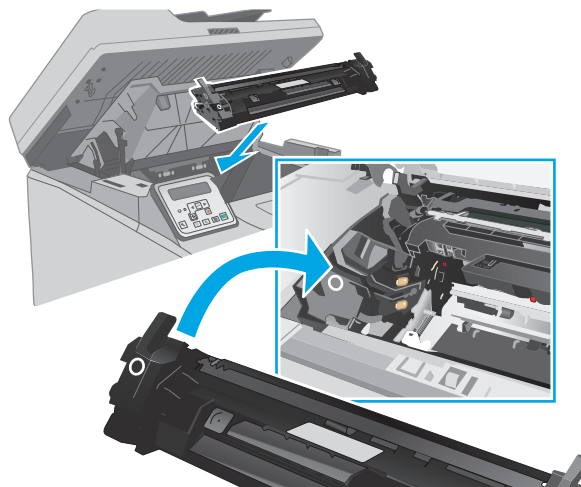

11. Закройте дверцу картриджа.

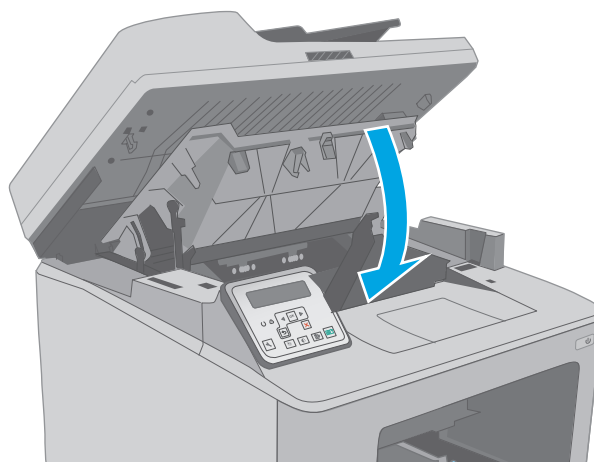

12. Опустите узел сканера.

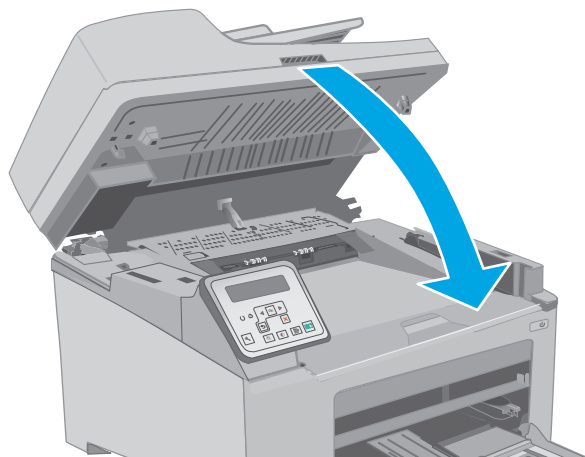

Устранение замятий в выходном лотке

Чтобы проверить наличие бумаги во всех возможных местах замятий, выполните следующую процедуру. При возникновении замятия на 2-строчной панели управления отображается сообщение об ошибке, а на сенсорной панели управления отображается анимация, помогающая устранить замятие.

1. Если бумага видна в выходном приемнике, возьмитесь за передний край и извлеките ее.

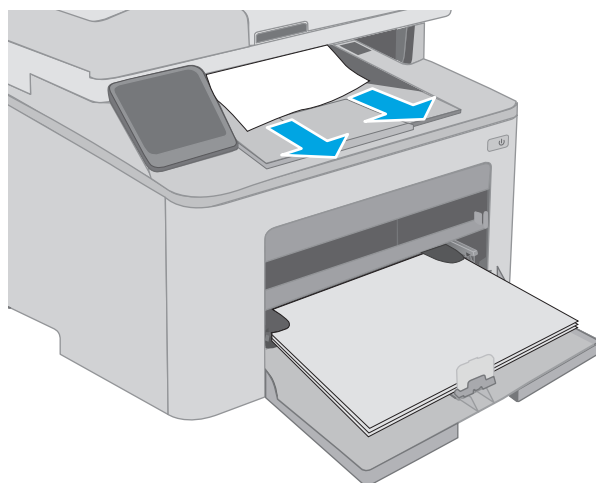

2. Поднимите узел сканера.

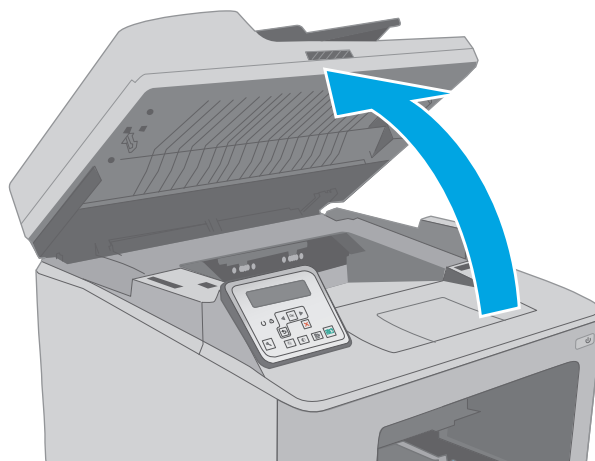

3. Откройте дверцу картриджа.

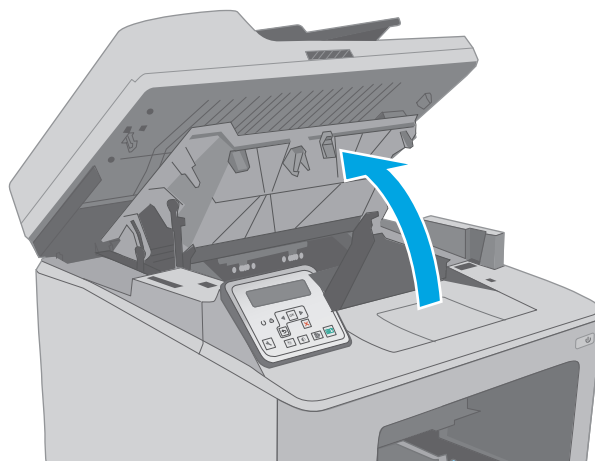

4. Потяните зеленый ограничитель, чтобы открыть крышку для получения доступа к замятиям.

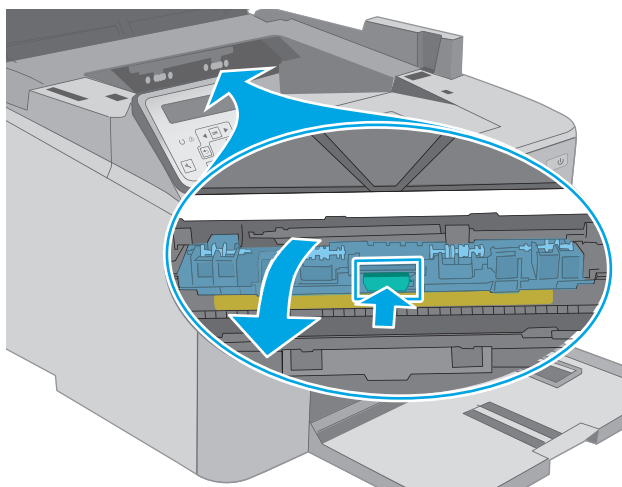

5. Извлеките всю замятую бумагу.

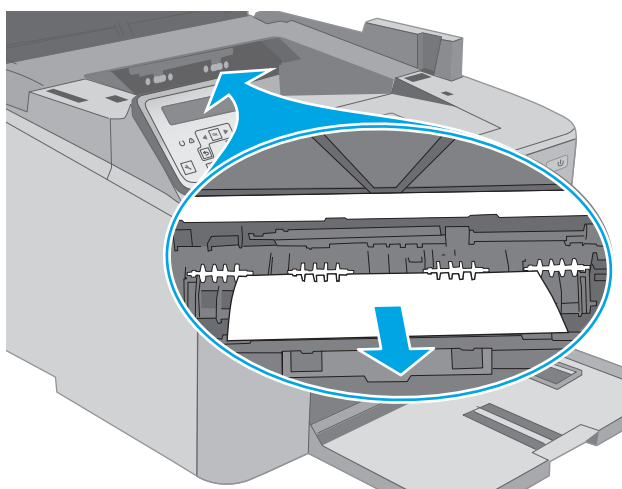

6. Закройте крышку для получения доступа к замятию.

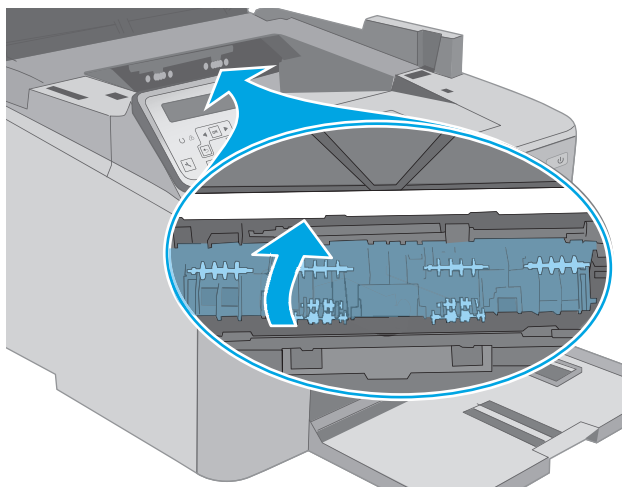

7. Закройте дверцу картриджа.

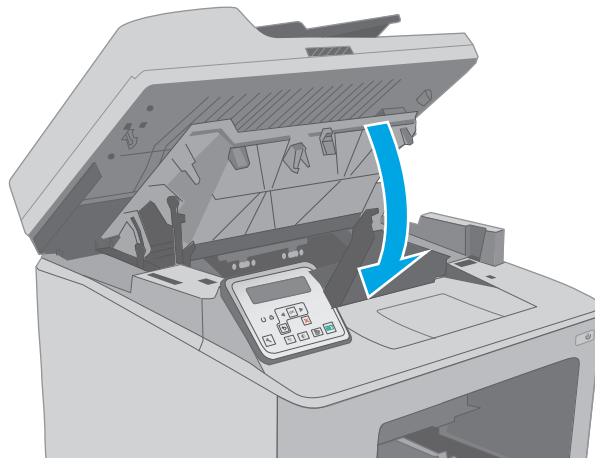

8. Опустите узел сканера.

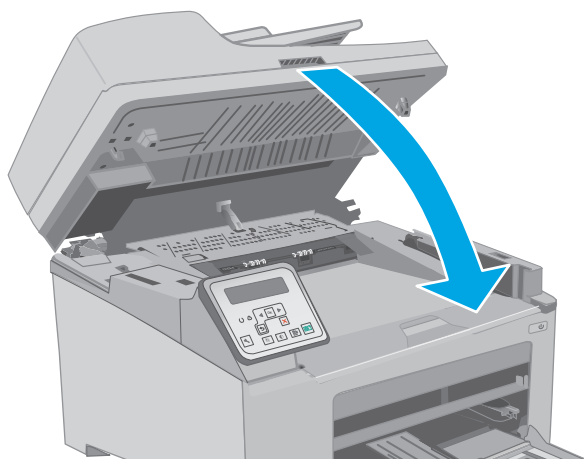

Устранение замятий в дуплексере

Чтобы проверить наличие бумаги во всех возможных местах замятий, относящихся к устройству двусторонней печати, выполните следующую процедуру. В моделях с сенсорным экраном на панели управления отображаются анимационные подсказки, помогающие устранить замятие.

1. Откройте заднюю дверцу.

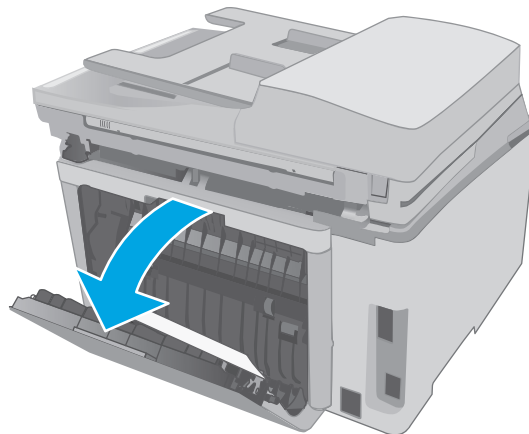

2. Извлеките замятую бумагу из зоны устройства двусторонней печати. Извлеките бумагу, потянув ее обеими руками во избежание разрыва.

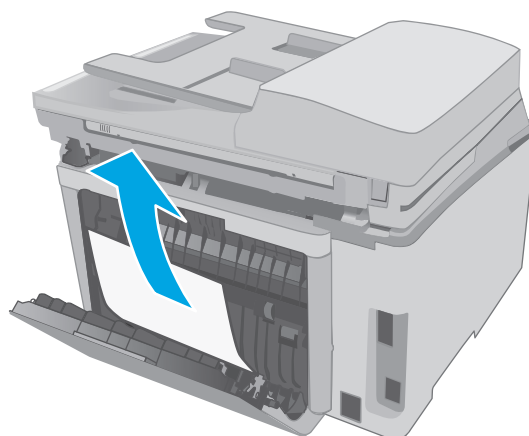

3. Закройте заднюю дверцу.

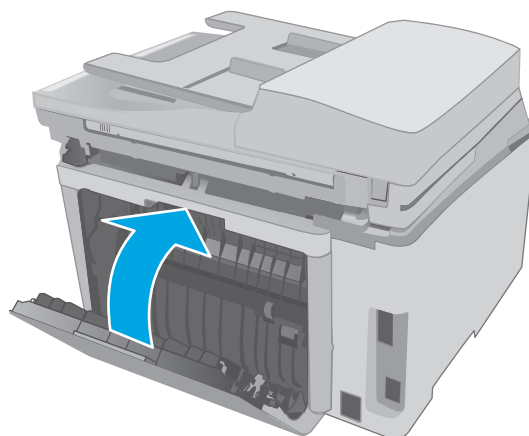

4. Поднимите узел сканера.

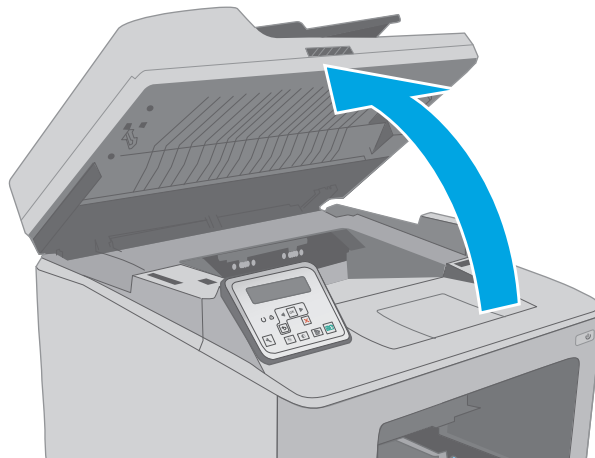

5. Откройте дверцу картриджа.

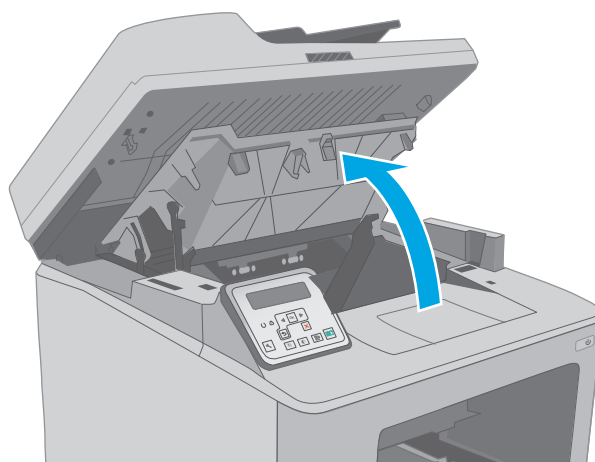

6. Потяните зеленый ограничитель, чтобы открыть крышку для получения доступа к замятиям.

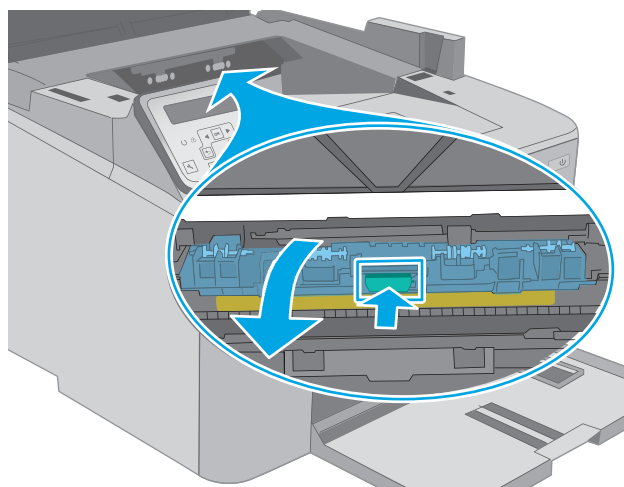

7. Извлеките всю замятую бумагу.

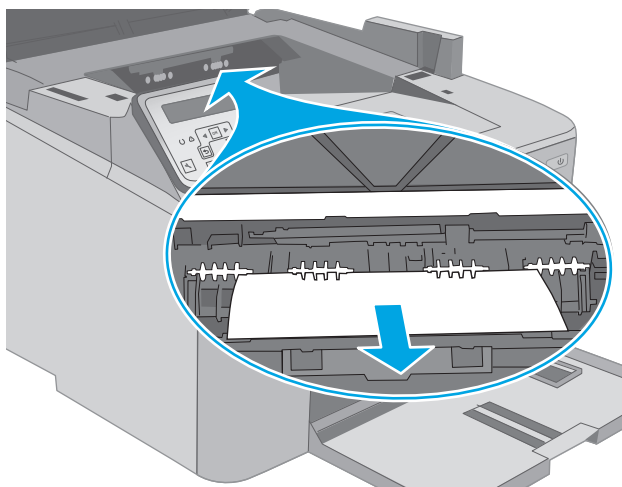

8. Закройте крышку для получения доступа к замятию.

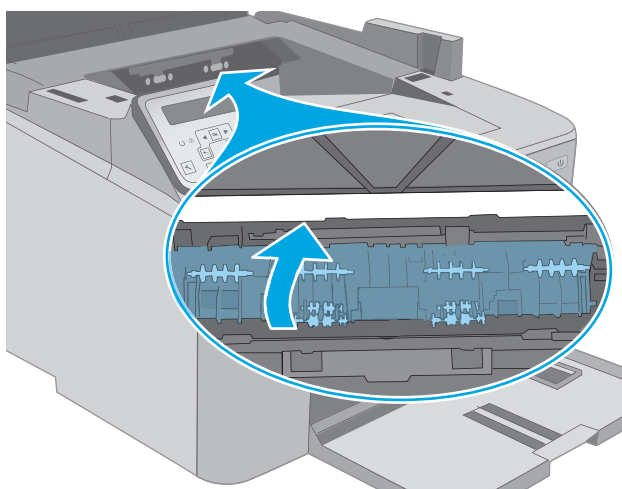

9. Закройте дверцу картриджа.

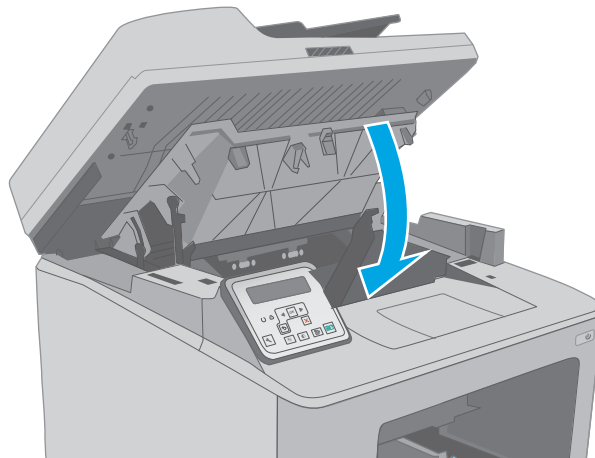

10. Опустите узел сканера.

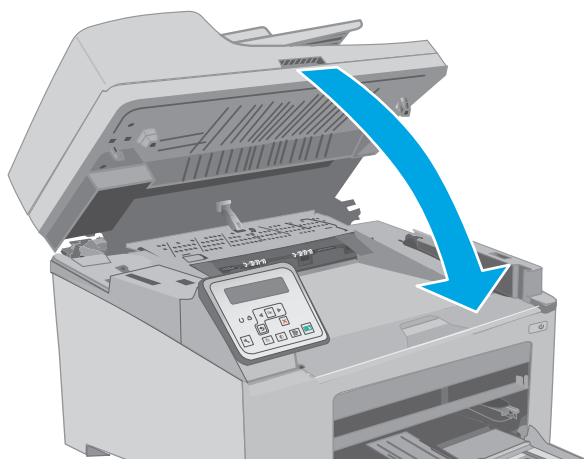

Очистка узла сменной пленки АПД

Со временем стеклянные полосы устройства автоматической подачи документов (АПД) и узел сменной пленки могут загрязняться. Это может сказаться на общей функциональности. Выполните следующие действия, чтобы очистить стекло и пленку узла.

1. Откройте крышку сканера и найдите узел сменной пленки АПД.

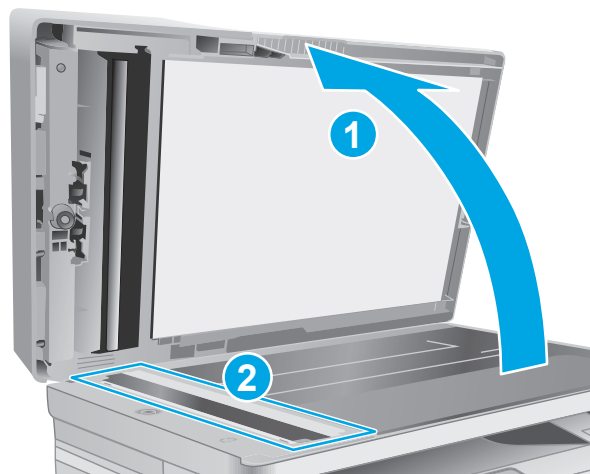

2. Через прорези снимите узел пленки из корпус сканера.

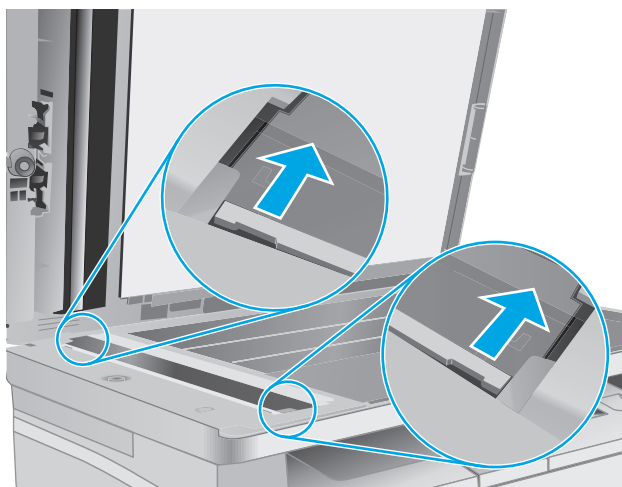

3. Сдвиньте узел в указанном направлении, чтобы снять его.

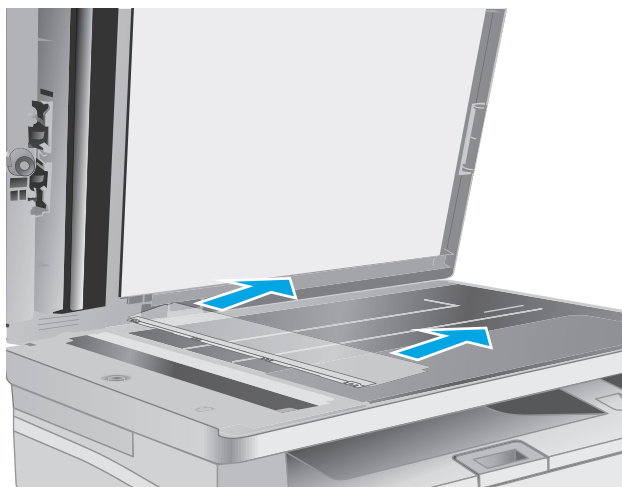

4. Очистите стеклянную полосу и узел пленки тканью без ворса.

ПРЕДУПРЕЖДЕНИЕ. Не используйте для очистки каких-либо частей принтера абразивные вещества, а также ацетон, бензол, нашатырный и этиловый спирт или тетрахлорметан. Это может повредить принтер. Не наливайте жидкость на стекло или прижимную пластину. Она может просочиться внутрь и повредить принтер.

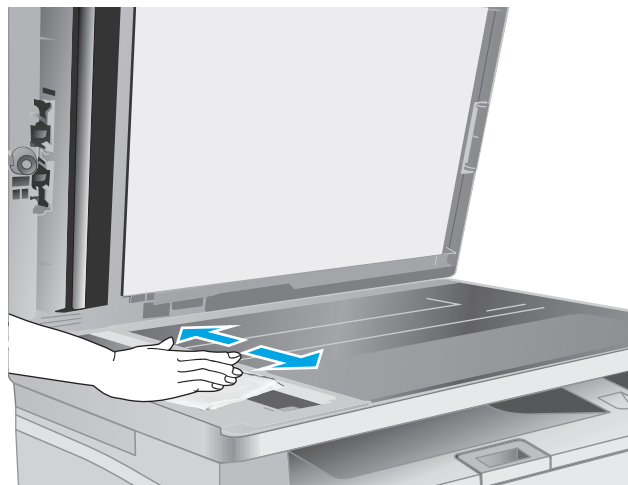

5. Установите узел пленки на место. Убедитесь, что пленка зашла под выступы на каждой стороне корпуса сканера.

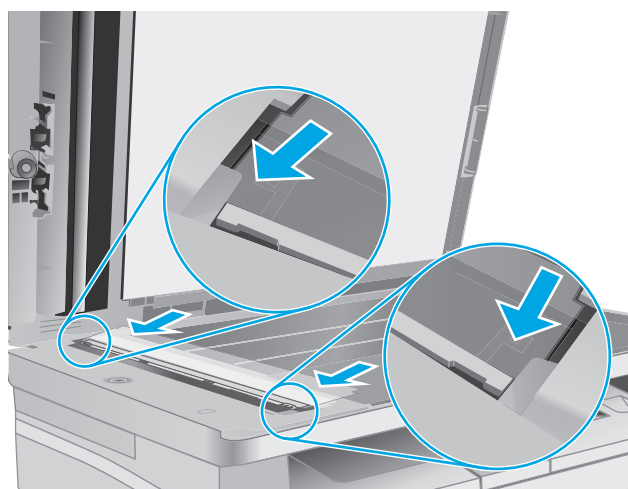

6. Закройте крышку сканера.

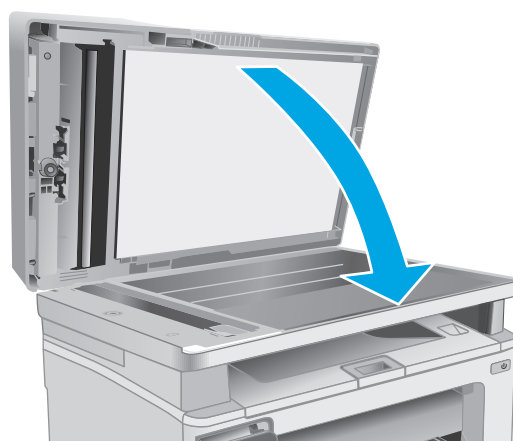

Улучшение качества печати

- [Введение](#)
- [Печать из другой программы](#)
- [Проверка параметра типа бумаги для задания печати](#)
- [Проверка статуса картриджа с тонером](#)
- [Очистка принтера](#)
- [Визуально осмотрите картридж с тонером и фотобарабан](#)
- [Проверка бумаги и условий печати](#)
- [Попробуйте другой драйвер печати](#)
- [Проверка параметров режима EconoMode](#)
- [Регулировка плотности печати](#)

Введение

Если на принтере наблюдаются проблемы с качеством печати, попробуйте применить следующие решения в указанном порядке.

Печать из другой программы

Попробуйте выполнить печать из другой программы. Если страница печатается правильно, причиной возникновения неполадки является программа, с помощью которой выполняется печать.

Проверка параметра типа бумаги для задания печати

Проверьте параметр типа бумаги при печати из приложения и наличие на напечатанных страницах смазываний, нечеткой или затемненной печати, закрученных листов, рассыпанных частиц тонера, незакрепленного тонера или небольших участков без тонера.

Проверка параметра типа бумаги (Windows)

1. Из окна программы выберите параметр **Печать**.
2. Выберите принтер, затем нажмите **Свойства** или **Параметры**.
3. Выберите вкладку **Бумага/качество**.
4. В раскрывающемся списке **Тип бумаги** выберите **Дополнительно...**
5. Разверните параметры **Тип:** .
6. Разверните категорию типов бумаги, которая наилучшим образом описывает используемый тип.
7. Выберите параметр для используемого типа бумаги и нажмите кнопку **ОК**.
8. Нажмите кнопку **ОК**, чтобы закрыть диалоговое окно **Свойства документа**. В диалоговом окне **Печать** нажмите кнопку **ОК**, чтобы отправить задание на печать.

Проверка параметра типа бумаги (OS X)

1. Выберите меню **Файл**, затем нажмите **Печать**.
2. В меню **Принтер** выберите принтер.
3. По умолчанию драйвер печати показывает меню **Копий и страниц**. Откройте раскрывающийся список меню и выберите меню **Финишная обработка**.
4. Выберите тип из списка раскрывающегося меню **Тип носителя**.
5. Нажмите кнопку **Печать**.

Проверка статуса картриджа с тонером

Чтобы проверить оставшийся ресурс картриджа с тонером и, если применимо, других обслуживаемых элементов, выполните следующие действия.

 **ПРИМЕЧАНИЕ.** Действия различаются в зависимости от типа панели управления.

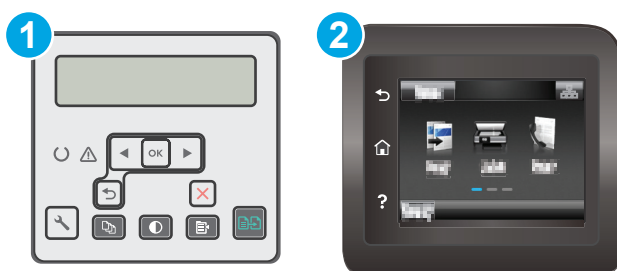

- | | |
|---|------------------------------|
| 1 | 2-строчная панель управления |
| 2 | Сенсорная панель управления |

Шаг 1. Печать страницы состояния расходных материалов

1. **2-строчные панели управления:** На панели управления нажмите кнопку настройки .

Сенсорные панели управления. На главном экране панели управления принтера проведите пальцем до появления меню **Настройка**. Коснитесь значка **настройки** , чтобы открыть меню.

2. Откройте следующие меню:

- **Отчеты**
- **Состояние расходных материалов**

3. **2-строчные панели управления:** Перейдите к **Печать страницы состояния расходных материалов** и нажмите кнопку **OK**.

Сенсорные панели управления. Коснитесь **Управление расходными материалами**, затем – **Печать страницы состояния расходных материалов**.

Этап 2. Проверка состояния расходных материалов

1. Просмотрите отчет о состоянии расходных материалов, чтобы проверить оставшийся ресурс картриджа с тонером и, если применимо, состояние других обслуживаемых элементов.

Использование картриджа с предположительно истекшим сроком службы может привести к возникновению проблем с качеством печати. На странице состояния расходных материалов указывается, когда уровень расходного материала очень низкий. Когда остаток расходного материала HP достигает слишком низкого значения, действие гарантии HP Premium Protection Warranty для этого расходного материала прекращается.

Картридж нужно заменить тогда, когда качество печати перестанет быть приемлемым. Подготовьте расходные материалы для замены, когда качество печати станет неприемлемым.

Если вы определите, что необходимо заменить картридж с тонером или другие обслуживаемые элементы, страница статуса расходных материалов содержит соответствующие номера деталей HP.

2. Убедитесь, что используете оригинальный картридж HP.

На подлинном картридже с тонером HP есть надпись "HP" или логотип HP. Дополнительные сведения об определении картриджей HP см. на сайте www.hp.com/go/learnaboutsupplies.

Очистка принтера

Печать страницы очистки

В процессе печати частицы бумаги, тонера и пыли могут накапливаться внутри принтера и вызывать проблемы с качеством печати, такие как пятна или точки тонера, пятна, линии, полосы или повторяющиеся отпечатки.

Для печати страницы очистки используйте следующую процедуру.



ПРИМЕЧАНИЕ. Действия различаются в зависимости от типа панели управления.

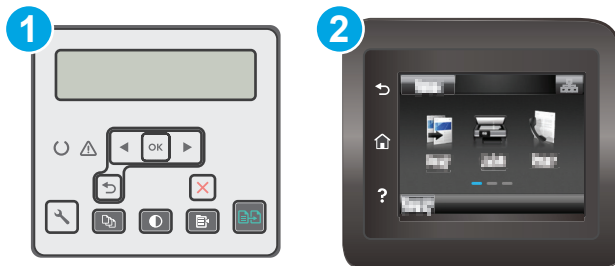

- | | |
|---|------------------------------|
| 1 | 2-строчная панель управления |
| 2 | Сенсорная панель управления |

1. **2-строчные панели управления:** На панели управления нажмите кнопку настройки

Сенсорные панели управления. На главном экране панели управления принтера проведите пальцем до появления меню **Настройка**. Коснитесь значка **настройки** , чтобы открыть меню.

2. Откройте следующие меню:

- [Служба](#)
 - [Страница очистки](#)
3. Загрузите чистую бумагу формата Letter или A4 после появления соответствующего сообщения и нажмите **ОК**.

На панели управления принтера отобразится сообщение **Очистка**. Дождитесь завершения процесса. Извлеките напечатанную страницу.

Проверьте стекло сканера на предмет загрязнений

Со временем на стекле сканера и заднике белого цвета могут появиться пятна, способные повлиять на качество получаемых документов. Чтобы очистить сканер, выполните следующие действия.

1. Нажмите кнопку питания, чтобы выключить принтер, затем отсоедините кабель питания из электрической розетки.
2. Откройте крышку сканера.
3. Протрите стекло сканера и белую пластиковую подкладку под крышкой сканера мягкой тряпкой или губкой, смоченной в неабразивном стеклоочистителе.

⚠ ПРЕДУПРЕЖДЕНИЕ. Не используйте для очистки каких-либо частей принтера абразивные вещества, а также ацетон, бензол, нашатырный и этиловый спирт или тетрахлорметан. Это может повредить принтер. Не наливайте жидкость на стекло или прижимную пластину. Она может просочиться внутрь и повредить принтер.

4. Протрите насухо стекло и белые пластиковые части или замшевой хлопчатобумажной тканью, чтобы избежать образования пятен.
5. Подключите кабель питания к электророзетке и нажмите кнопку питания, чтобы включить принтер.

Визуально осмотрите картридж с тонером и фотобарабан

Для осмотра каждого картриджа и фотобарабана следующие приведенные инструкции.

1. Извлеките картридж с тонером и фотобарабан из принтера.
2. Проверьте плату памяти на предмет повреждений.
3. Осмотрите поверхность зеленого барабана переноса изображений.

⚠ ПРЕДУПРЕЖДЕНИЕ. Не прикасайтесь к фотобарабану. Отпечатки пальцев на фотобарабане могут вызвать ухудшение качества печати.

4. При наличии царапин, отпечатков пальцев или других повреждений на фотобарабане замените картридж с тонером и фотобарабан.
5. Установите картридж с тонером и фотобарабан на место и напечатайте несколько страниц, чтобы убедиться в разрешении проблемы.

Проверка бумаги и условий печати

Этап 1. Используйте бумагу, которая соответствует требованиям HP

Некоторые проблемы с качеством печати возникают из-за использования бумаги, которая не соответствует заявленным требованиям HP.

- Всегда используйте тип бумаги, на который рассчитан принтер.
- Проверьте качество бумаги и удостоверьтесь в отсутствии надрезов, надрывов, разрезов, пятен, рыхлых частиц, пыли, морщин, пустот и неровных или загибающихся краев.
- Используйте бумагу, на которой раньше не производилась печать.
- Используйте бумагу, которая не содержит металлического материала, например не имеет блеска.
- Используйте бумагу, предназначенную для печати на лазерных принтерах. Не используйте бумагу, предназначенную для печати на струйных принтерах.
- Не используйте слишком грубую бумагу. Использование гладкой бумаги обычно приводит к улучшению результатов печати.

Этап 2. Проверьте условия эксплуатации

Среда может непосредственно влиять на качество печати и является распространенной причиной проблем с качеством печати или подачей бумаги. Попробуйте применить указанные ниже решения.

- Не устанавливайте принтер рядом с открытыми окнами или дверями, а также рядом с кондиционерами воздуха.
- Убедитесь, что принтер не подвергается воздействию температур и влажности, не соответствующих техническим характеристикам.
- Не размещайте принтер в замкнутом пространстве, например в шкафу.
- Расположите принтер на ровной твердой поверхности.
- Удалите все, что закрывает вентиляционные отверстия на принтере. Для принтера требуется свободная циркуляция воздуха со всех сторон, в том числе сверху.
- Принтер должен быть защищен от попадания частиц пыли, пара, масла и прочих веществ, которые могут накапливаться внутри корпуса.

Шаг 3: Настройка лотка для бумаги

Выполните следующие действия, если при печати из конкретных лотков текст или изображения не выровнены по центру или в соответствии с требованиями.



ПРИМЕЧАНИЕ. Действия различаются в зависимости от типа панели управления.

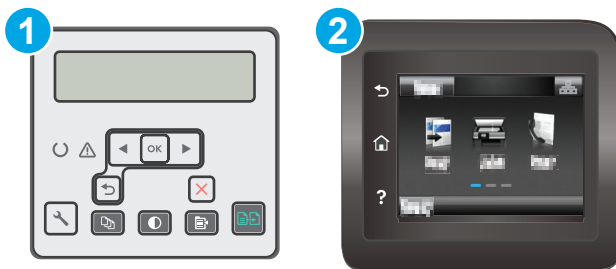

1 2-строчная панель управления

2 Сенсорная панель управления

1. 2-строчные панели управления: На панели управления нажмите кнопку настройки .

Сенсорные панели управления. На главном экране панели управления принтера проведите пальцем до появления меню **Настройка**. Коснитесь значка **настройки** , чтобы открыть меню.

2. Откройте следующие меню:

- [Настройка системы](#)
- [Качество печати](#)
- [Изменить выравнивание](#)
- [Печать тестовой страницы](#)

3. Выберите лоток для настройки и следуйте инструкциям на печатных страницах.

4. Распечатайте пробную страницу еще раз, чтобы проверить результаты. При необходимости внесите дополнительные изменения.

5. Коснитесь или нажмите кнопки **OK**, чтобы сохранить новые настройки.

Попробуйте другой драйвер печати

Если печать выполняется из программы, и на распечатанных страницах присутствуют неожиданные линии на изображениях, пропавший текст, пропавшие картинки, неправильное форматирование или неверные шрифты, попробуйте другой драйвер печати.

Загрузите любой из следующих драйверов с веб-сайта HP: www.hp.com/support/ljM227MFP.

Драйвер HP PCL 6	<ul style="list-style-type: none"> Предоставляется как драйвер по умолчанию на компакт-диске программного обеспечения принтера. Этот драйвер устанавливается автоматически, если не был выбран другой драйвер.
Драйвер HP PCL 6	
Драйвер HP PCL-6	<ul style="list-style-type: none"> Рекомендуется для работы в среде ОС Windows. Обеспечивает наилучшую скорость и качество печати, а также полную поддержку функций принтера для большинства пользователей Разработан для соответствия требованиям графического интерфейса Windows Graphic Device Interface (GDI) с целью обеспечения максимальной скорости работы в среде ОС Windows. Может быть не полностью совместим с пользовательскими приложениями и программами от сторонних производителей, использующих драйвер PCL 5
Драйвер HP UPD PS	<ul style="list-style-type: none"> Рекомендован для печати из программного обеспечения Adobe® или из других программных продуктов для работы со сложной графикой. Обеспечивает поддержку печати с эмуляцией Postscript и поддержку шрифтов Postscript в файлах флэш-анимации.
Универсальный драйвер печати HP (UPD) PCL 5	<ul style="list-style-type: none"> Рекомендуется для стандартных задач офисной печати в среде ОС Windows Совместим с предыдущими версиями PCL и устаревшими принтерами HP LaserJet Самый предпочтительный выбор для печати в пользовательских приложениях и программах сторонних производителей. Наилучший выбор при работе в смешанных средах, требующих установки драйвера PCL 5 для принтера (UNIX, Linux, мейнфреймов) Разработан для использования в корпоративных средах Windows в качестве единого драйвера для нескольких моделей принтеров Является предпочтительным для печати с мобильного компьютера Windows на несколько моделей принтера
Универсальный драйвер печати HP (UPD) PCL 6	<ul style="list-style-type: none"> Рекомендуется использовать при печати во всех средах Windows Обеспечивает наилучшие скорость и качество печати, а также полную поддержку функций принтера для большинства пользователей Разрабатывался специально для работы с интерфейсом графического устройства Windows (GDI), что позволяет обеспечить наилучшую скорость печати в средах Windows Может быть не полностью совместим с пользовательскими приложениями и программами от сторонних производителей, использующих драйвер PCL 5

Проверка параметров режима EconoMode

Компания HP не рекомендует постоянно использовать режим EconoMode. Если режим EconoMode используется все время, износ механических деталей печатающего картриджа может произойти до того, как будет израсходован порошок тонера. Если качество печати ухудшилось до неприемлемого, замените картридж с тонером.



ПРИМЕЧАНИЕ. Эта функция доступна в драйвере PCL 6 для Windows. Если этот драйвер не используется, можно использовать эту функцию при помощи встроенного веб-сервера HP.

Если вся страница слишком светлая или слишком темная, выполните следующие действия.

1. Из окна программы выберите параметр **Печать**.
2. Выберите принтер, затем нажмите **Свойства** или **Параметры**.
3. Выберите вкладку **Бумага/качество** и найдите область **Качество печати**.
4. Если вся страница слишком темная:
 - Выберите параметр **600 dpi**.
 - Установите флажок **EconoMode**, чтобы включить функцию.
 Если вся страница слишком светлая:
 - Выберите параметр **FastRes 1200**.
 - Снимите флажок **EconoMode**, чтобы отключить функцию.
5. Нажмите кнопку **ОК**, чтобы закрыть диалоговое окно **Свойства документа**. В диалоговом окне **Печать** нажмите кнопку **ОК**, чтобы распечатать задание.

Регулировка плотности печати

Выполните следующие действия для регулировки плотности печати.

 **ПРИМЕЧАНИЕ.** Действия различаются в зависимости от типа панели управления.

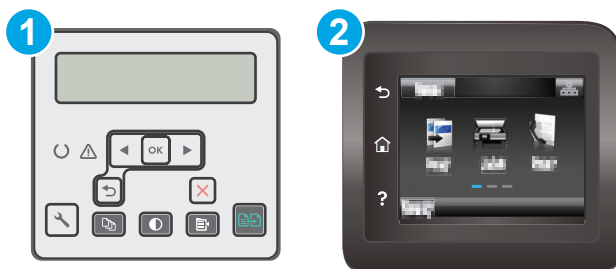

- | | |
|---|------------------------------|
| 1 | 2-строчная панель управления |
| 2 | Сенсорная панель управления |

1. **2-строчные панели управления:** На панели управления нажмите кнопку настройки .

Сенсорные панели управления. На главном экране панели управления принтера проведите пальцем до появления меню **Настройка**. Коснитесь значка **настройки** , чтобы открыть меню.
2. Откройте следующие меню:
 - **Настройка системы**
 - **Плотность печати**
3. Выберите верное значение плотности печати.
 - **1:** самый светлый
 - **2:** светлее

- 3: по умолчанию
- 4: темнее
- 5: самый темный

Улучшение качества копирования и сканирования

Введение

Если на принтере наблюдаются проблемы с качеством изображения, попробуйте применить следующие решения в указанном порядке.

- [Проверьте стекло сканера на предмет загрязнений](#)
- [Проверка параметров бумаги](#)
- [Оптимизация качества текста или изображений](#)
- [Копирование от края до края](#)
- [Очистите ролики подачи и разделительную пластину устройства подачи документов.](#)

Сначала попробуйте эти простые шаги:

- Используйте планшет сканера, а не устройство подачи документов.
- Используйте качественные оригиналы.
- При использовании устройства подачи документов правильно загружайте оригиналы, используйте направляющие, чтобы избежать нечеткого изображения или перекоса.

Если проблема остается, попробуйте дополнительные решения. Если они не исправят проблему, см. решения в разделе "Повышение качества печати".

Проверьте стекло сканера на предмет загрязнений

Со временем на стекле сканера и заднике белого цвета могут появиться пятна, способные повлиять на качество получаемых документов. Чтобы очистить сканер, выполните следующие действия.

1. Нажмите кнопку питания, чтобы выключить принтер, затем отсоедините кабель питания из электрической розетки.
2. Откройте крышку сканера.
3. Протрите стекло сканера и белую пластиковую подкладку под крышкой сканера мягкой тряпкой или губкой, смоченной в неабразивном стеклоочистителе.

 **ПРЕДУПРЕЖДЕНИЕ.** Не используйте для очистки каких-либо частей принтера абразивные вещества, а также ацетон, бензол, нашатырный и этиловый спирт или тетрахлорметан. Это может повредить принтер. Не наливайте жидкость на стекло или прижимную пластину. Она может просочиться внутрь и повредить принтер.

4. Протрите насухо стекло и белые пластиковые части или замшевой хлопчатобумажной тканью, чтобы избежать образования пятен.
5. Подключите кабель питания к электророзетке и нажмите кнопку питания, чтобы включить принтер.

Проверка параметров бумаги



ПРИМЕЧАНИЕ. Действия различаются в зависимости от типа панели управления.

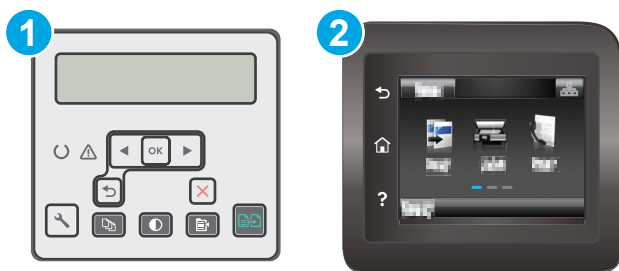

1 2-строчная панель управления

2 Сенсорная панель управления

2-строчные панели управления

1. Нажмите кнопку "Меню копирования" .
2. Откройте меню **Бумага**.
3. Выберите формат, соответствующий бумаге в лотке и нажмите **OK**.
4. Выберите тип, соответствующий бумаге в лотке и нажмите **OK**.

Сенсорная панель управления

1. На начальном экране панели управления принтера коснитесь значка **Копирование** .
2. Нажмите кнопку **Параметры**, затем прокрутите до кнопки **Бумага** и нажмите ее.
3. В списке форматов бумаги нажмите на название формата бумаги, которая находится в лотке.
4. В списке типов бумаги нажмите на тип бумаги, которая находится в лотке.

Оптимизация качества текста или изображений

 **ПРИМЕЧАНИЕ.** Действия различаются в зависимости от типа панели управления.

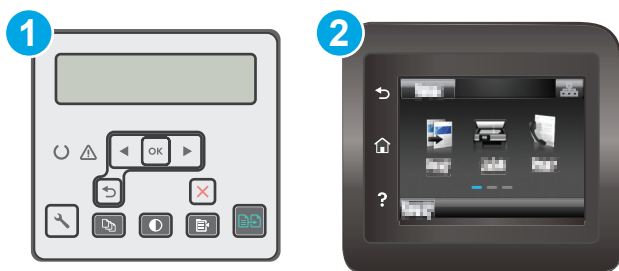

1 2-строчная панель управления

2 Сенсорная панель управления

2-строчные панели управления

1. На панели управления принтера нажмите кнопку **Меню копирования** .
2. Чтобы оптимизировать качество копирования для различных типов документов, кнопками со стрелками выберите меню **Оптимизация**, затем нажмите кнопку **OK**. Ниже перечислены параметры, позволяющие настроить качество копирования:
 - **Автовыбор:** Используйте этот параметр в том случае, если качество копирования не очень важно. Это значение по умолчанию.
 - **Смешанное:** Используйте этот параметр для документов, содержащих текстовую и графическую информацию.
 - **Текст:** Используйте этот параметр для документов, содержащих преимущественно текстовую информацию.
 - **Изображение:** Используйте этот параметр для документов, содержащих преимущественно графику.

Сенсорная панель управления

1. На начальном экране панели управления принтера коснитесь значка **Копирование** .
2. Нажмите кнопку **Параметры**, затем прокрутите до кнопки **Оптимизация** и нажмите ее.
3. Коснитесь названия параметра, который необходимо настроить.
 - **Автовыбор:** Используйте этот параметр в том случае, если качество копирования не очень важно. Это значение по умолчанию.
 - **Смешанное:** Используйте этот параметр для документов, содержащих текстовую и графическую информацию.
 - **Текст:** Используйте этот параметр для документов, содержащих преимущественно текстовую информацию.
 - **Изображение:** Используйте этот параметр для документов, содержащих преимущественно графику.

Копирование от края до края

Принтер не может выполнять печать совсем без полей. По периметру страницы остается непечатаемое поле 4 мм.

Рекомендации по печати и сканированию документов с обрезанными краями.

- Если размер оригинала меньше выходного размера документа, переместите оригинал на 4 мм от угла, указанного значком на сканере. Выполните повторное копирование или сканирование.
- Если размер оригинала совпадает с размером желаемого отпечатка, используйте функцию **Уменьшение/увеличение** для уменьшения изображения, чтобы копия не получилась обрезанной.

Очистите ролики подачи и разделительную пластину устройства подачи документов.

Если у устройства подачи документов возникают проблемы с подачей бумаги, например, замятие бумаги или подача нескольких листов одновременно, очистите подающие ролики и разделительную пластину.

1. Откройте крышку устройства подачи документов.

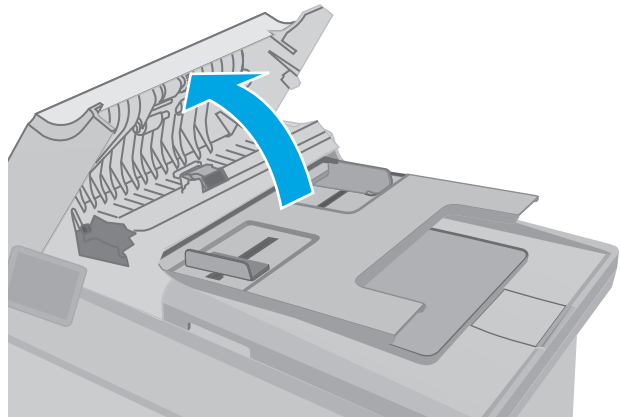

2. Протрите подающие ролики и подающую пластину влажной безворсовой тканью.

ПРЕДУПРЕЖДЕНИЕ. Не используйте для очистки каких-либо частей принтера абразивные вещества, а также ацетон, бензол, нашатырный и этиловый спирт или тетрахлорметан. Это может повредить принтер. Не наливайте жидкость на стекло или прижимную пластину. Она может просочиться внутрь и повредить принтер.

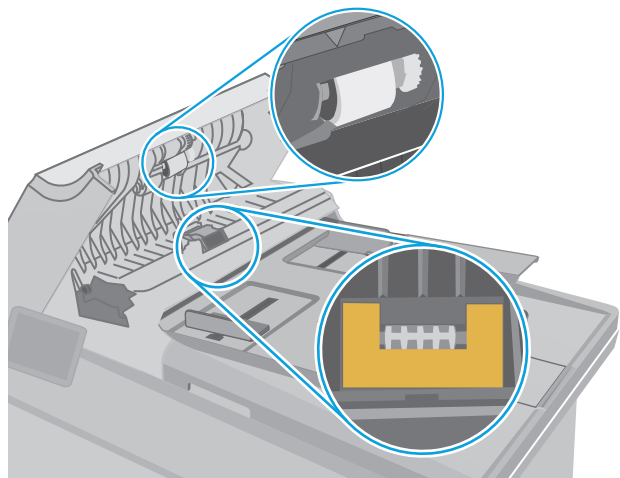

3. Закройте крышку устройства АПД. Убедитесь, что все лотки полностью закрыты.

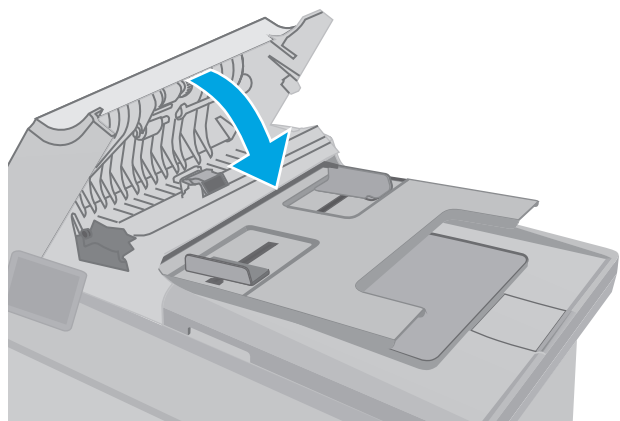

Улучшение качества факсимильных изображений

Введение

Если на принтере наблюдаются проблемы с качеством изображения, попробуйте применить следующие решения в указанном порядке.

- [Проверьте стекло сканера на предмет загрязнений](#)
- [Проверка параметров разрешения при отправке факса](#)
- [Проверьте настройки исправления ошибок](#)
- [Проверка параметра масштабирования под формат страницы](#)
- [Очистите ролики подачи и разделительную пластину устройства подачи документов.](#)
- [Отправка задания на другой факсимильный аппарат](#)
- [Проверка факсимильного аппарата отправителя](#)

Сначала попробуйте эти простые шаги:

- Используйте планшет сканера, а не устройство подачи документов.
- Используйте качественные оригиналы.
- При использовании устройства подачи документов правильно загружайте оригиналы, используйте направляющие, чтобы избежать нечеткого изображения или перекоса.

Если проблема остается, попробуйте дополнительные решения. Если они не исправят проблему, см. решения в разделе "Повышение качества печати".

Проверьте стекло сканера на предмет загрязнений

Со временем на стекле сканера и заднике белого цвета могут появиться пятна, способные повлиять на качество получаемых документов. Чтобы очистить сканер, выполните следующие действия.

1. Нажмите кнопку питания, чтобы выключить принтер, затем отсоедините кабель питания из электрической розетки.
2. Откройте крышку сканера.
3. Протрите стекло сканера и белую пластиковую подкладку под крышкой сканера мягкой тряпкой или губкой, смоченной в неабразивном стеклоочистителе.

 **ПРЕДУПРЕЖДЕНИЕ.** Не используйте для очистки каких-либо частей принтера абразивные вещества, а также ацетон, бензол, нашатырный и этиловый спирт или тетрахлорметан. Это может повредить принтер. Не наливайте жидкость на стекло или прижимную пластину. Она может просочиться внутрь и повредить принтер.

4. Протрите насухо стекло и белые пластиковые части или замшевой хлопчатобумажной тканью, чтобы избежать образования пятен.
5. Подключите кабель питания к электророзетке и нажмите кнопку питания, чтобы включить принтер.

Проверка параметров разрешения при отправке факса

Если не удалось отправить факсимильное сообщение из-за отсутствия ответа от принимающего факса или линия была занята, принтер попытается выполнить повторный набор в зависимости от выбранных параметров повторного набора при сигнале "занято", повторного набора при отсутствии ответа и повторного набора при ошибке взаимодействия.

 **ПРИМЕЧАНИЕ.** Действия различаются в зависимости от типа панели управления.

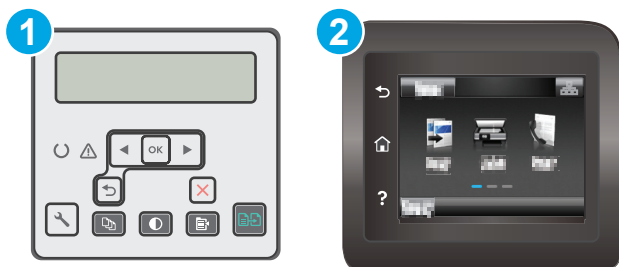

- | | |
|---|------------------------------|
| 1 | 2-строчная панель управления |
| 2 | Сенсорная панель управления |

2-строчные панели управления

1. На панели управления нажмите кнопку настройки .
2. Откройте следующие меню:
 - **Настройка факса**
 - **Настройка отправки факса**
 - **Цвет отпечатка Разрешение**
3. Выберите нужное значение разрешения, затем нажмите **ОК**.

Сенсорная панель управления

1. На главном экране панели управления принтера проведите пальцем до появления меню **Настройка**. Коснитесь значка **настройки** , чтобы открыть меню.
2. Откройте следующие меню:
 - **Настройка факса**
 - **Дополнительная настройка**
 - **Разрешение факса**
3. Выберите нужное значение разрешения, затем нажмите **ОК**.

Проверьте настройки исправления ошибок

Как правило, принтер следит за сигналами на телефонной линии во время передачи или приема факса. Если во время передачи обнаружена ошибка и параметр исправления ошибок имеет значение **Вкл**,

принтер может запросить повторную передачу часть факса. По умолчанию значением для исправления ошибок является **Вкл.**

Возможные способы устранения неполадок следует игнорировать только в том случае, если ошибки возникают во время отправки и получения факса и никак не влияют на выполнение задач по передаче факсимильных сообщений. Отключение параметра может оказаться полезным при попытке отправить факс за границу или получить факс из-за границы, а также при использовании спутникового телефонного соединения.

 **ПРИМЕЧАНИЕ.** Действия различаются в зависимости от типа панели управления.

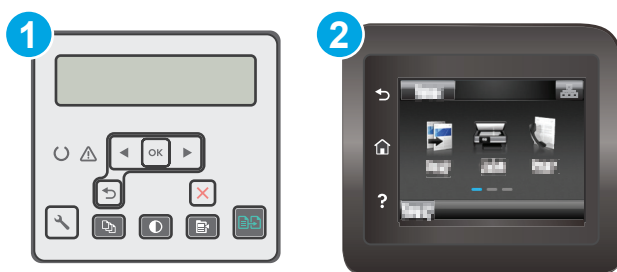

1 2-строчная панель управления

2 Сенсорная панель управления

2-строчные панели управления

1. На панели управления нажмите кнопку настройки .
2. Откройте следующие меню:
 - **Настройка факса**
 - **Все факсы**
 - **Исправление ошибок**
3. Выберите **Вкл.**

Сенсорная панель управления

1. На главном экране панели управления принтера проведите пальцем до появления меню **Настройка**. Коснитесь значка **настройки** , чтобы открыть меню.
2. Откройте следующие меню:
 - **Служба**
 - **Служба факса**
 - **Исправление ошибок**
3. Коснитесь меню.
4. Коснитесь кнопки **OK**.

Проверка параметра масштабирования под формат страницы

Если при печати факса область печати вышла за пределы страницы, на панели управления включите масштабирование под формат страницы.

 **ПРИМЕЧАНИЕ.** Убедитесь, что настройка формата бумаги по умолчанию соответствует формату бумаги, загружаемой в лоток.

 **ПРИМЕЧАНИЕ.** Действия различаются в зависимости от типа панели управления.

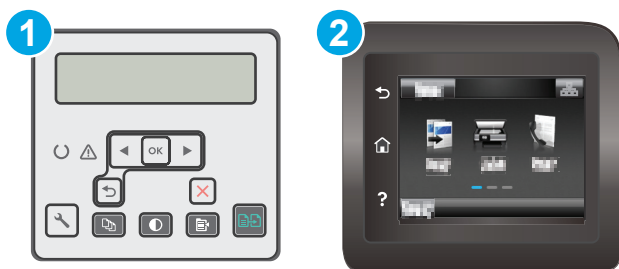

- | | |
|---|------------------------------|
| 1 | 2-строчная панель управления |
| 2 | Сенсорная панель управления |

2-строчные панели управления

1. На панели управления нажмите кнопку настройки .
2. Откройте следующие меню:
 - **Настройка факса**
 - **Параметры приема факсов**
 - **По странице**
3. Выберите **Вкл.**

Сенсорная панель управления

1. На главном экране панели управления принтера проведите пальцем до появления меню **Настройка**. Коснитесь значка **настройки** , чтобы открыть меню.
2. Откройте следующие меню:
 - **Настройка факса**
 - **Дополнительная настройка**
 - **По странице**
3. Коснитесь кнопки **OK**.

Очистите ролики подачи и разделительную пластину устройства подачи документов.

Если у устройства подачи документов возникают проблемы с подачей бумаги, например, замятие бумаги или подача нескольких листов одновременно, очистите подающие ролики и разделительную пластину.

1. Откройте крышку устройства подачи документов.

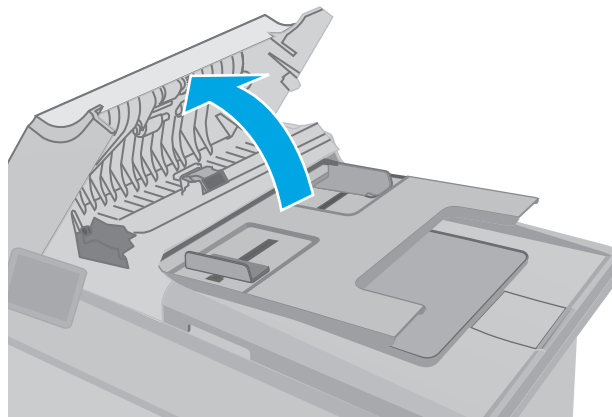

2. Протрите подающие ролики и подающую пластину влажной безворсовой тканью.

ПРЕДУПРЕЖДЕНИЕ. Не используйте для очистки каких-либо частей принтера абразивные вещества, а также ацетон, бензол, нашатырный и этиловый спирт или тетрахлорметан. Это может повредить принтер. Не наливайте жидкость на стекло или прижимную пластину. Она может просочиться внутрь и повредить принтер.

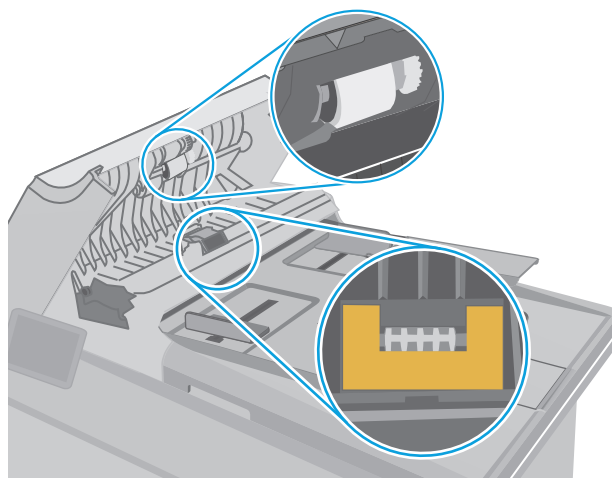

3. Закройте крышку устройства АПД. Убедитесь, что все лотки полностью закрыты.

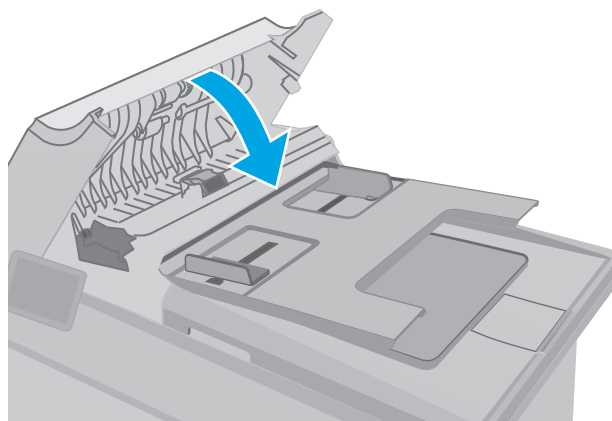

Отправка задания на другой факсимильный аппарат

Попробуйте отправить факс другому факсимильному аппарату. Если качество факса лучше, значит проблема связана с настройками или качеством расходных материалов первоначального получателя.

Проверка факсимильного аппарата отправителя

Попросите отправителя отправить факс с другого факсимильного аппарата. Если качество улучшилось, проблема в факсимильном аппарате отправителя. Если нет возможности использовать другой факсимильный аппарат, спросите отправителя о возможности выполнения следующих рекомендаций:

- Убедиться, что исходный документ должен быть распечатан на белой (не цветной) бумаге.
- Увеличить разрешение, уровень качества или изменить параметр контрастности.
- Отправить факсимильное сообщение с компьютера при помощи ПО при наличии такой возможности.

Решение проблем проводной сети

Введение

Выполните проверку следующих пунктов, чтобы убедиться, что у принтера есть связь с сетью. Сначала, распечатайте страницу конфигурации с панели управления принтера и определите его IP-адрес, указанный на этой странице.

- [Некачественное подключение на физическом уровне](#)
- [В компьютере используется неверный IP-адрес принтера](#)
- [Компьютер не может связаться с принтером](#)
- [В принтере используется неверное значение скорости связи и параметров двусторонней печати для работы по сети](#)
- [Новое программное обеспечение может вызывать неполадки с совместимостью.](#)
- [Неправильные настройки компьютера или рабочей станции](#)
- [Принтер отключен или настройки сети неверны](#)



ПРИМЕЧАНИЕ. HP не поддерживает одноранговые сети, поскольку эта возможность является функцией операционных систем Microsoft, но не драйверов печати HP. Дополнительные сведения можно найти на сайте Microsoft: www.microsoft.com.

Некачественное подключение на физическом уровне

1. Убедитесь в том, что принтер подключен к нужному сетевому порту с помощью кабеля требуемой длины.
2. Убедитесь в надежности кабельных соединений.
3. Проведите осмотр подключения сетевого порта на задней панели принтера и убедитесь, что индикатор активности желтого цвета и индикатор состояния зеленого цвета горят.
4. Если неполадку устранить не удастся, замените кабель или подключите устройство к другому порту на концентраторе.

В компьютере используется неверный IP-адрес принтера

1. Откройте свойства принтера и щелкните на вкладке **Порты**. Убедитесь в правильности текущего IP-адреса для принтера. IP-адрес принтера указан на странице конфигурации.
2. Если принтер устанавливался с использованием стандартного для HP порта TCP/IP, отметьте флажок **Всегда печатать с этого принтера, даже при изменении IP-адреса**.
3. Если принтер устанавливался с использованием стандартного порта для Microsoft TCP/IP, используйте имя хоста, а не IP-адрес.
4. Если IP-адрес правильный, удалите принтер и добавьте его снова.

Компьютер не может связаться с принтером

1. Убедитесь в наличии сетевого соединения, проверив связь с устройством с помощью команды "ping".

- а.** Откройте командную строку компьютера.
 - При работе в ОС Windows, щелкните **Пуск**, выберите **Выполнить**, введите команду `cmd` и нажмите **Ввод**.
 - Для OS X: перейдите в **Приложения**, затем **Утилиты** и откройте **Терминал**.
 - б.** Введите `ping` и IP-адрес принтера.
 - в.** Если выводится время отклика - сеть исправна.
- 2.** Если выполнить команду `ping` не удалось, проверьте, включены ли концентраторы сети, а затем убедитесь в том, что в сетевых параметрах, настройках принтера и компьютера указана одна и та же сеть.

В принтере используется неверное значение скорости связи и параметров двусторонней печати для работы по сети

HP рекомендует оставлять эти параметры в автоматическом режиме (значение по умолчанию). При смене указанных параметров следует изменить и сетевые настройки.

Новое программное обеспечение может вызывать неполадки с совместимостью.

Проверьте правильность установки нового программного обеспечения и драйвера печати.

Неправильные настройки компьютера или рабочей станции

- 1.** Проверьте драйверы сети, драйверы печати и параметры переадресации в сети.
- 2.** Проверьте правильность настройки операционной системы.

Принтер отключен или настройки сети неверны

- 1.** Посмотрите страницу конфигурации, и проверьте состояние сетевого протокола. Включите его при необходимости.
- 2.** При необходимости измените конфигурацию сети.

Решение проблем беспроводной сети

- [Введение](#)
- [Контрольный список для проверки беспроводного соединения](#)
- [Принтер перестает печатать после завершения настройки беспроводного соединения](#)
- [Принтер не печатает, а на компьютере установлен брандмауэр стороннего разработчика](#)
- [Беспроводное соединение не работает после перемещения беспроводного маршрутизатора или принтера](#)
- [Невозможно подсоединить дополнительные компьютеры к принтеру с функциями беспроводной связи](#)
- [Принтер с беспроводным соединением теряет связь при подсоединении к виртуальной частной сети \(VPN\)](#)
- [Сеть не представлена в списке беспроводных сетей](#)
- [Беспроводная сеть не функционирует](#)
- [Выполнение диагностического теста беспроводной сети](#)
- [Уменьшение помех в беспроводной сети](#)

Введение

Используйте данные по устранению неполадок для помощи в решении проблем.



ПРИМЕЧАНИЕ. Чтобы убедиться, что на вашем принтере доступны функции печати HP NFC и Wi-Fi Direct, распечатайте с панели управления страницу конфигурации.

Контрольный список для проверки беспроводного соединения

- Убедитесь в отсутствии подключения сетевого кабеля.
- Убедитесь в том, что принтер и беспроводной маршрутизатор включены и на них подается питание. Также, проверьте, включено ли беспроводное подключение на принтере.
- Убедитесь в правильности идентификатора SSID. Распечатайте страницу конфигурации для определения SSID. Если вы уверены в правильности SSID, снова настройте беспроводное соединение.
- При работе в защищенных сетях убедитесь в правильности информации о безопасности. Если информация о безопасности неверна, снова настройте беспроводное соединение.
- Если беспроводная сеть работает без сбоев, попытайтесь получить доступ к другим компьютерам по беспроводной сети. Если сеть располагает выходом в Интернет, попытайтесь соединиться с Интернетом по беспроводному соединению.
- Проверьте, что метод шифрования (AES или TKIP) является одинаковым как для принтера, так и для точки беспроводного доступа (в сетях с использованием защиты WPA).
- Убедитесь, что принтер находится в пределах покрытия сигнала беспроводной сети. Для большинства сетей принтер должен находиться в пределах 30 м от точки беспроводного доступа (беспроводного маршрутизатора).

- Объекты не должны создавать помех для прохождения радиосигнала. Удалите любые крупные металлические объекты, расположенные между точкой доступа и принтером. Между принтером и точкой беспроводного доступа не должно быть металлических или бетонных столбов, стен или несущих колонн.
- Принтер должен быть размещен вдали от электронных устройств, являющихся источниками помех. Некоторые устройства могут создавать помехи для радиосигнала, к ним относятся электродвигатели, беспроводные телефоны, камеры видеонаблюдения, другие беспроводные сети, а также некоторые устройства с функцией Bluetooth.
- Драйвер печати должен быть установлен на компьютере.
- Убедитесь, что выбран правильный порт принтера.
- Убедитесь, что компьютер и принтер подсоединены к одной беспроводной сети.
- Если используется ПК с OS X, убедитесь, что беспроводной маршрутизатор поддерживает протокол Bonjour.

Принтер перестает печатать после завершения настройки беспроводного соединения

1. Убедитесь в том, что принтер включен и готов к работе.
2. Отключите межсетевые экраны на своем компьютере.
3. Убедитесь в правильной работе сети.
4. Убедитесь в правильности работы своего компьютера. При необходимости перезагрузите компьютер.
5. Убедитесь, что встроенный веб-сервер HP открывается с компьютера, подключенного к этой сети.

Принтер не печатает, а на компьютере установлен брандмауэр стороннего разработчика

1. Обновите программу межсетевого экрана до последней версии, доступной у разработчика.
2. Если программы подают запрос на доступ к брандмауэру при установке принтера или попытке печати, убедитесь в том, что вы не препятствуете работе программ.
3. Временно отключите брандмауэр, затем установите программу беспроводной связи с принтером на компьютер. Включите брандмауэр по окончании установки беспроводного соединения.

Беспроводное соединение не работает после перемещения беспроводного маршрутизатора или принтера

1. Убедитесь в том, что маршрутизатор или принтер подсоединены к той же сети, что и компьютер.
2. Распечатайте страницу конфигурации.
3. Сравните идентификатор SSID на странице конфигурации с SSID конфигурации принтера для компьютера.
4. Если цифры разные, устройства подсоединены к разным сетям. Заново выполните настройку беспроводного соединения принтера.

Невозможно подсоединить дополнительные компьютеры к принтеру с функциями беспроводной связи

1. Убедитесь, что другие компьютеры находятся в зоне действия беспроводной сети и никакие объекты не препятствуют прохождению сигнала. Для большинства беспроводных сетей, зона действия лежит в пределах 30 м от точки доступа.
2. Убедитесь в том, что принтер включен и готов к работе.
3. Убедитесь в том, что одновременных пользователей Wi-Fi Direct не более 5.
4. Отключите межсетевые экраны на своем компьютере.
5. Убедитесь в правильной работе сети.
6. Убедитесь в правильности работы своего компьютера. При необходимости перезагрузите компьютер.

Принтер с беспроводным соединением теряет связь при подсоединении к виртуальной частной сети (VPN)

- Одновременная работа VPN и других сетей невозможна.

Сеть не представлена в списке беспроводных сетей

- Проверьте включение и питание беспроводного маршрутизатора.
- Сеть может быть скрыта. Тем не менее, возможность подключения к скрытой сети остается.

Беспроводная сеть не функционирует

1. Убедитесь, что кабель USB не подключен.
2. Чтобы проверить, действительно ли утеряна связь, попробуйте подсоединить другие устройства к сети.
3. Убедитесь в наличии сетевого соединения, проверив связь с устройством с помощью команды "ping".
 - а. Откройте командную строку компьютера.
 - При работе в ОС Windows, щелкните **Пуск**, выберите **Выполнить**, введите команду `cmd` и нажмите клавишу **ВВОДА**.
 - Для OS X: перейдите в **Приложения**, затем **Утилиты** и откройте **Терминал**.
 - б. Введите `ping`, а затем — IP-адрес маршрутизатора.
 - в. Если выводится время отклика - сеть исправна.
4. Убедитесь в том, что маршрутизатор или принтер подсоединены к той же сети, что и компьютер.

- а. Распечатайте страницу конфигурации.
- б. Сравните идентификатор SSID в отчете о конфигурации с SSID конфигурации принтера для компьютера.
- в. Если значения разные, устройства подсоединены к разным сетям. Заново выполните настройку беспроводного соединения принтера.

Выполнение диагностического теста беспроводной сети

С панели управления принтера можно запустить диагностический тест, чтобы получить сведения о параметрах беспроводной сети.

 **ПРИМЕЧАНИЕ.** Действия различаются в зависимости от типа панели управления.

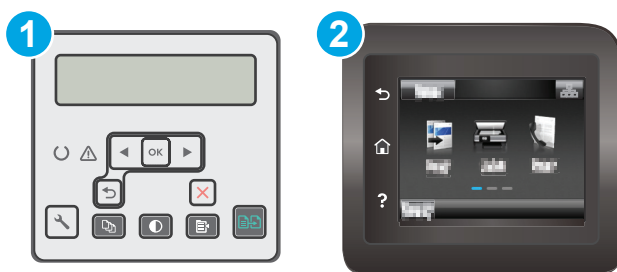

- | | |
|---|------------------------------|
| 1 | 2-строчная панель управления |
| 2 | Сенсорная панель управления |

2-строчные панели управления

1. На панели управления нажмите кнопку настройки .
2. Откройте следующее меню:
 - **Самодиагностика**
 - **Запустить проверку беспроводного подключения**
3. Нажмите **OK**, чтобы начать тестирование. Принтер выведет на печать тестовую страницу с результатами.

Сенсорная панель управления

1. На главном экране панели управления принтера проведите пальцем до появления меню **Настройка**. Коснитесь значка **настройки** , чтобы открыть меню.
2. Прокрутите список и выберите **Самодиагностика**.
3. Выберите **Запустить проверку беспроводного подключения**, чтобы начать проверку. Принтер выведет на печать тестовую страницу с результатами.

Уменьшение помех в беспроводной сети

Выполнение следующих рекомендаций способствует уменьшению помех в беспроводной сети:

- Не следует устанавливать беспроводные устройства вблизи крупногабаритных металлических предметов, например металлических шкафов для хранения документов или источников электромагнитного излучения, таких как микроволновые печи и беспроводные телефоны. Такие объекты могут вызывать искажение радиосигналов.
- Не следует устанавливать беспроводные устройства вблизи массивной каменной кладки и других строительных конструкций. Такие объекты ослабляют уровень сигнала за счет его поглощения.
- Беспроводной маршрутизатор следует устанавливать по центру в пределах прямой видимости от беспроводных принтеров.

Устранение неполадок факса

Введение

Информация для решения проблем, связанных с работой факса.

- [Контрольный список устранения неполадок](#)
- [Устранение неполадок общего характера в работе факса](#)

Контрольный список устранения неполадок

- Существует несколько решений. После совершения каждого из рекомендованных действий попробуйте отправить факс еще раз, чтобы определить, разрешилась ли проблема.
 - Чтобы максимально эффективно решить проблему с работой факса, убедитесь, что линия принтера подключена напрямую к телефонному порту. Отсоедините все устройства, подключенные к принтеру.
1. Убедитесь, что шнур телефона включен в нужный порт, расположенный на задней панели принтера.
 2. Проверьте телефонную линию при помощи тестирования факса:

2-строчные панели управления

- а. На панели управления устройства нажмите кнопку настройки .
- б. Выберите **Обслуживание**, затем - **Запустить проверку факса**. Устройство распечатает отчет о тестировании факса.

Сенсорная панель управления

- а. На главном экране панели управления устройства коснитесь значка "Установка" .
- б. Откройте следующие меню:
 - [Служба](#)
 - [Служба факса](#)
- в. Выберите вариант [Запуск проверки факса](#). Принтер распечатает отчет проверки факса.

В данном отчете будет содержаться один из следующих возможных результатов проверки:

- **Успешно.** Данный отчет предоставляет обзор всех текущих настроек факса.
 - **Ошибка.** В отчете указывается характер ошибки и содержатся рекомендации по ее устранению.
3. Проверьте, не устарела ли версия микропрограммы принтера:

- а. Чтобы узнать код текущей версии микропрограммы, распечатайте страницу конфигурации из меню панели управления **Отчеты**.
- б. Перейдите на сайт www.hp.com/support, выберите язык для своей страны/региона, перейдите по ссылке **Загрузка программного обеспечения и драйверов**, введите в поле поиска название принтера и нажмите клавишу **ввода**, затем выберите принтер из списка результатов поиска.
- в. Выберите операционную систему.
- г. В разделе **Микропрограмма** найдите **Утилиту обновления микропрограммы**.



ПРИМЕЧАНИЕ. Убедитесь, что используется утилита обновления микропрограммы, предназначенная для данной модели принтера.

- д. Щелкните **Загрузить**, щелкните **Запустить**, а затем снова щелкните **Запустить**.
 - е. При запуске утилиты выберите принтер из раскрывающегося перечня, и затем выберите **Переслать микропрограмму**.
- ПРИМЕЧАНИЕ.** Чтобы распечатать страницу конфигурации и проверить версию установленной микропрограммы перед процессом обновления или после него, щелкните **Печать стр. конфигурации**.
- ж. Следуйте указаниям на экране для завершения установки, а затем щелкните кнопку **Выход**, чтобы закрыть утилиту.

4. Убедитесь, что факс был настроен во время установки программного обеспечения принтера.

Из компьютера в программной папке HP запустите утилиту установки факса Fax Setup Utility.

5. Убедитесь в том, что телефонная связь поддерживает аналоговые факсы.
 - При использовании ISDN или цифровой PBX свяжитесь с поставщиком для получения информации о настройке аналоговой факсимильной линии.
 - При использовании службы VoIP выберите для параметра **Скорость передачи факса** значение **Медленная (V.29)** на панели управления. Узнайте у своего поставщика о поддержке работы факса и рекомендованной скорости для факс-модема. Для некоторых компаний может потребоваться переходник.
 - При использовании DSL-линии убедитесь, что принтер подключен к телефонной линии через фильтр. Обратитесь к DSL-провайдеру, чтобы получить DSL-фильтр, или приобретите его самостоятельно. Если DSL-фильтр уже подключен, попробуйте подключить другой, так как фильтр может быть неисправен.

Устранение неполадок общего характера в работе факса

- [Факсы передаются медленно](#)
- [Низкое качество факсов](#)
- [Факс обрывается или печатается на двух страницах](#)

Факсы передаются медленно

Неудовлетворительное состояние телефонной линии влияет на работу принтера.

- Повторите отправку факса, когда состояние телефонной линии улучшится.
- Уточните у телефонного оператора, поддерживает ли линия работу факсов.
- Отключите параметр [Исправление ошибок](#).
 - а. Откройте меню [Меню настройки](#).
 - б. Откройте меню [Обслуживание](#).
 - в. Откройте меню [Обслуживание факса](#).
 - г. Откройте меню [Исправление ошибок](#).
 - д. Выберите [Выкл.](#)



ПРИМЕЧАНИЕ. В результате качество изображения может ухудшиться.

- Используйте в оригиналах белую бумагу. Не используйте желтый, серый или розовый цвета.
- Увеличьте значение параметра [Скорость передачи факсов](#).
 - а. Откройте меню [Меню настройки](#).
 - б. Откройте меню [Установка факса](#).
 - в. Откройте меню [Дополнительная настройка](#).
 - г. Откройте меню [Скорость факса](#).
 - д. Задайте правильную настройку.
- Разделите задание для факса на небольшие части, а затем отправьте их по отдельности.
- Установите на панели управления более низкое разрешение в параметрах факса.
 - а. Откройте меню [Меню настройки](#).
 - б. Откройте меню [Установка факса](#).
 - в. Откройте меню [Дополнительная настройка](#).
 - г. Откройте меню [Разрешение факса](#).
 - д. Задайте правильную настройку.

Низкое качество факсов

Факсы размытые или слишком светлые.

- Увеличьте разрешение при отправке факсов. Разрешение не оказывает влияния на получаемые факсы.
 - а. Откройте меню [Меню настройки](#).
 - б. Откройте меню [Установка факса](#).
 - в. Откройте меню [Дополнительная настройка](#).

- г. Откройте меню [Разрешение факса](#).
- д. Задайте правильную настройку.

 **ПРИМЕЧАНИЕ.** При увеличении разрешения скорость передачи падает.

- Включите параметр [Исправление ошибок](#) на панели управления.
 - а. Откройте меню [Меню настройки](#).
 - б. Откройте меню [Обслуживание](#).
 - в. Откройте меню [Обслуживание факса](#).
 - г. Откройте меню [Исправление ошибок](#).
 - д. Задайте параметр [Вкл.](#)
- Проверьте картриджи с тонером и замените их при необходимости.
- Попросите отправителя увеличить значение параметра контраста в более темную сторону на отправляющем устройстве и повторно отправить факс.

Факс обрывается или печатается на двух страницах

- Выберите настройку [Формат бумаги по умолчанию](#). Если выбрана настройка [Формат бумаги по умолчанию](#), то факсы печатаются на одном формате бумаги.
 - а. Откройте меню [Меню настройки](#).
 - б. Откройте меню [Настройка системы](#).
 - в. Откройте меню [Настройка бумаги](#).
 - г. Откройте меню [Параметры бумаги по умолчанию](#).
 - д. Задайте правильную настройку.
- Выберите тип и формат бумаги для лотка, используемого для факсов.
- Включите параметр [Под формат страницы](#), чтобы печатать более длинные факсы на бумаге формата Letter или A4.
 - а. Откройте меню [Меню настройки](#).
 - б. Откройте меню [Установка факса](#).
 - в. Откройте меню [Дополнительная настройка](#).
 - г. Откройте меню [Под формат страницы](#).
 - д. Задайте параметр [Вкл.](#)

 **ПРИМЕЧАНИЕ.** Если параметр [Под формат страницы](#) отключен, а параметру [Формат бумаги по умолчанию](#) задано значение Letter, то оригинал формата Legal будет распечатан на двух страницах.

Указатель

А

акустические характеристики 11

Б

беспроводная сеть
устранение неполадок 189

блокировка
форматтер 124

бумага
выбор 172

бумага, заказ 26

быстрый набор
программирование 103

В

в ручном режиме (на обеих
сторонах)
Windows 48

веб-службы
включение 108
приложения 108

веб-службы HP
включение 108
приложения 108

Веб-узлы
поддержка клиентов 136

вес, принтер 11

включая
лотки 8
память 8

Восстановление заводских
параметров по умолчанию 138

встроенный веб-сервер (EWS)
назначение паролей 123

Встроенный веб-сервер (EWS)
функции 110

Встроенный веб-сервер HP (EWS)
функции 110

выключатель питания,
расположение 2

выключатель, расположение 2

выходной лоток
расположение 2

Д

двустороннее копирование 66

двусторонняя печать
вручную (Mac) 51
вручную (Windows) 48
настройки (Windows) 48
Mac 51
Windows 48

Двусторонняя печать 66

двусторонняя печать вручную
Mac 51
Windows 48

дополнительные принадлежности
заказ 26
номера деталей 26

дуплексная печать (двусторонняя)
настройки (Windows) 48

З

заводские параметры по
умолчанию, восстановление
138

задержка выключения
параметр 128

задержка ожидания
установка 127

задняя дверца
расположение 3

заказ
расходные материалы и
дополнительные
принадлежности 26

запасные части
номера деталей 26

И

интерактивная поддержка 136
интерактивная справка, панель
управления 137

интерфейсные порты
расположение 3

К

картридж с тонером
номера деталей 26

картриджи с тонером
использование при низком
уровне 139
номера деталей 26
параметры нижнего предела
139

картриджи сшивателя
номера деталей 26

качество изображения
проверка статуса картриджа с
тонером 169

количество копий, изменение 64
конверт

ориентация 21

конверты, загрузка 21

контрольный список
для проверки беспроводного
соединения 189

поиск и устранения
неисправностей 194

копирование
двусторонние документы 66
края документов 179
несколько копий 64

- одиночные копии 64
 - оптимизация качества текста или изображений 178
- Л**
- лотки
 - емкость 8
 - расположение 2
 - лоток приоритетной подачи
 - загрузка этикеток 23
 - Лоток приоритетной подачи
 - загрузка 14
 - загрузка конвертов 21
 - ориентация 14
- М**
- Меню приложения 108
 - мобильная печать
 - устройства с ОС Android 59
 - мобильная печать, поддерживаемое программное обеспечение 10
- Н**
- наборы обслуживания
 - номера деталей 26
 - настройки копирования
 - размер и тип бумаги 177
 - Настройки экономичного режима (EconoMode) 127, 174
 - нахождение
 - замятий 145
 - непосредственная печать через USB-порт 60
 - нескольких страниц на листе
 - печать (Mac) 52
 - печать (Windows) 49
 - номера деталей
 - дополнительные принадлежности 26
 - запасные части 26
 - картридж с тонером 26
 - картриджи с тонером 26
 - картриджи сшивателя 26
 - расходные материалы 26
- О**
- операционные системы (ОС)
 - поддерживаемые 8
 - операционные системы, поддерживаемые 8
- ОС (операционные системы)**
- поддерживаемые 8
- основной входной лоток**
- загрузка этикеток 23
- Основной входной лоток**
- загрузка 17
 - загрузка конвертов 21
 - ориентация 17
- отправка факсов**
- с компьютера (Windows) 104
 - с помощью программного обеспечения 104
 - с устройства подачи документов 103
- очистка**
- стекло 171, 177, 181
 - стекло устройства подачи документов 166
 - тракт прохождения бумаги 170
- П**
- Панель инструментов**
- устройства HP, использование 110
- панель управления**
- расположение 2
 - справка 137
- параметры**
- заводские параметры по умолчанию, восстановление 138
 - параметры двусторонней печати по сети, изменение 121
 - параметры по умолчанию, восстановление 138
 - параметры скорости сетевого соединения, изменение 121
 - параметры экономного режима 127
- печать**
- с USB-накопителей 60
 - печать на обеих сторонах
 - в ручном режиме, Windows 48
 - настройки (Windows) 48
 - Mac 51
 - Windows 48
 - Печать по протоколу Near Field Communication 54
 - Печать по протоколу NFC 54
- Печать Wi-Fi Direct 10, 54**
- ПО HP Easy Scan (OS X) 71
 - ПО HP ePrint 58
- поддержка**
- интерактивная 136
- поддержка клиентов**
- интерактивная 136
- подлинники картриджи HP 28**
- поиск и устранения неисправностей**
- факсы 194
- политика по картриджам 28**
- помехи в беспроводной сети 192**
- порт USB для непосредственной печати с устройства**
- расположение 2
- потребляемая**
- мощность 11
- приемник, выходной**
- расположение 2
- приложения**
- загрузка 108
- проблемы с захватом бумаги**
- устранение 141, 142
- Программа HP Scan (Windows) 70**
- программное обеспечение**
- отправка факсов 104
 - утилита HP 115
- программы печати, поддерживаемые 8**
- программы, поддерживаемые 8**
- Р**
- размеры, принтер 11**
- разъем кабеля питания**
- расположение 3
- расходные материалы**
- заказ 26
 - использование при низком уровне 139
 - номера деталей 26
 - параметры нижнего предела 139
 - состояние, просмотр с помощью HP Utility для Mac 115
- решения мобильной печати 8**
- С**
- сетевая установка 109**
- сетевой порт**
- расположение 3

сети
 поддерживаемые 8
 установка принтера 109
системные требования
 встроенный веб-сервер HP
 110
сканер
 очистка стекла 171, 177, 181
 очистки стекла устройства
 подачи документов 166
 факс из 102
сканирование
 при помощи HP Scan
 (Windows) 70
 с помощью HP Easy Scan (OS
 X) 71
состояние
 HP Utility, Mac 115
спецификации
 электрические и акустические
 11
справка, панель управления 137
стекло, очистка 171, 177, 181
стекло, очистки устройства подачи
 документов 166
страниц в минуту 8
страниц на лист
 выбор (Mac) 52
 выбор (Windows) 49

Т
телефонная книга, факс
 добавление записей 103
техническая поддержка
 интерактивная 136
тип бумаги
 выбор (Mac) 52
 выбор (Windows) 49
требования к браузеру
 Встроенный веб-сервер HP
 110
требования к веб-браузеру
 встроенный веб-сервер HP
 110

У
устранение неисправностей
 неполадки сети 187
 подачи бумаги 141

устранение неполадок
 беспроводная сеть 189
 проверка статуса картриджа с
 тонером 169
 проводная сеть 187
 факс 195
устранение неполадок факса
 контрольный лист 194
устройства с ОС Android
 печать из 59
устройство двусторонней печати
 расположение 3
устройство подач документов
 проблемы с подачей 143
устройство подачи документов
 66
 копирование двусторонних
 документов 66
 отправка факсов с 103

Ф
факс
 быстрый набор 103
 отправка с помощью
 программного обеспечения
 104
 с планшета сканера 102
 устранение неполадок общего
 характера 195

Э
электрические характеристики 11
электронные факсы
 отправка 104
этикетка
 ориентация 23
этикетки
 печать на 23
этикетки, загрузка 23

А
AirPrint 58

Н
HP Customer Care 136
HP ePrint 56
HP EWS, использование 110
HP Utility 115
HP Utility для Mac
 функции 115
 Bonjour 115

HP Utility, Mac 115

І
Internet Explorer, поддерживаемые
 версии
 встроенный веб-сервер HP
 110

М
Macintosh
 HP Utility 115
Microsoft Word, отправка факса
 104

W
Netscape Navigator,
 поддерживаемые версии
 Встроенный веб-сервер HP
 110

U
USB-накопители
 печать с 60
USB-порт
 расположение 3

W
Windows
 отправка из 104
Word, отправка из 104

3

3.1

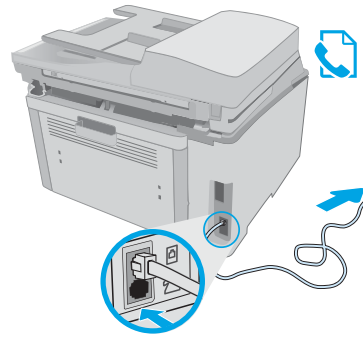

3.2

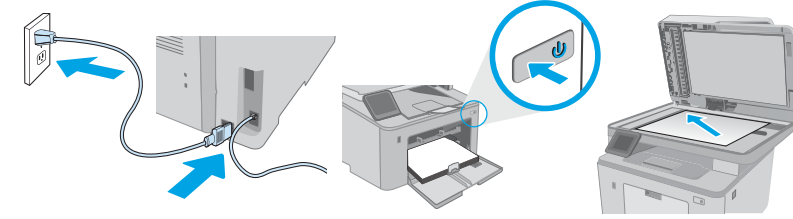

PL

1. **Podłącz przewód telefoniczny do faksu.** W niektórych krajach/regionach do podłączenia kabla do gniazdka telefonicznego może być wymagane użycie specjalnej przejściówki kabla RJ-11.
OPCJONALNIE: Aby podłączyć dodatkowy telefon, należy podłączyć dodatkowy przewód telefoniczny do dolnego portu telefonicznego.
2. **Połącz uziemione gniazdko AC z drukarką za pomocą przewodu zasilającego i włącz drukarkę.** Upewnij się, że źródło zasilania spełnia wymagania specyfikacji drukarki dotyczące napięcia. Specyfikacje dotyczące napięcia znajdują się na etykiecie drukarki. Drukarka wymaga napięcia 100–127 V (prąd zmienny) lub 220–240 V (prąd zmienny) i częstotliwości 50/60 Hz.
PRZESTROGA: Aby uniknąć uszkodzenia drukarki, należy stosować przewód zasilający dołączony do drukarki.

PT

1. **Conecte o cabo telefónico para fax.** Um adaptador específico do país/região pode ser necessário para conectar o cabo telefónico RJ-11 à tomada telefónica.
OPCIONAL: Para conectar uma extensão telefónica, conecte outro cabo de telefone à porta inferior do telefone.
2. **Conecte o cabo de alimentação entre a impressora e uma tomada CA aterrada e ligue a impressora.** Verifique se a fonte de alimentação é adequada para a classificação de tensão da impressora. A classificação de tensão está na etiqueta da impressora. A impressora utiliza 100–127 Vca ou 220–240 Vca e 50/60 Hz.
CUIDADO: Para evitar danos à impressora, utilize somente o cabo de alimentação fornecido com a impressora.
AVISO: Para impedir danos ao produto, em áreas onde 110 V e 220 V estiverem em uso, verifique a tensão da tomada.

RO

1. **Conectați cablul telefonic pentru fax.** Pentru conectarea la o priză de telefon, poate fi necesar un adaptor special pentru cablul telefonic RJ11, în funcție de țară/regiune.
OPȚIONAL: Pentru a conecta un telefon în derivație, conectați un alt cablu telefonic la portul de telefon din partea inferioară.
2. **Conectați cablul de alimentare între imprimantă și o priză de c.a. cu împământare și porniți imprimanta.** Asigurați-vă că sursa de alimentare corespunde tensiunii nominale a imprimantei. Tensiunea nominală este menționată pe eticheta imprimantei. Imprimanta utilizează fie 100–127 V c.a., fie 220–240 V c.a. și 50/60 Hz.
ATENȚIE: Pentru a preveni deteriorarea imprimantei, utilizați numai cablul de alimentare furnizat împreună cu aceasta.

RU

1. **Подключите телефонный кабель для факса.** В зависимости от страны/региона может потребоваться переходник для телефонного провода с разъемом RJ11.
ДОПОЛНИТЕЛЬНО: При подключении дополнительного телефонного аппарата другой телефонный провод следует подключать к нижнему телефонному порту.
2. **Подключите кабель питания к принтеру, вставьте вилку в розетку электросети, затем включите принтер.** Убедитесь, что источник питания соответствует техническим требованиям принтера. На табличке принтера указаны данные о напряжении. Принтер работает при напряжении 100–127 В или 220–240 В переменного тока частотой 50/60 Гц.
ОСТОРОЖНО! Для предотвращения повреждения принтера используйте только кабель, который поставляется вместе с устройством.

SR

1. **Priključite telefonski kabl za faks.** Za priključivanje u telefonski priključak može da bude potreban adapter za telefonski kabl RJ11 specifičan za zemlju/region.
OPCIONALNO: Da biste povezali telefon „lokal“, priključite drugi telefonski kabl u donji priključak za telefon.
2. **Povežite kabl za napajanje sa štampačem i uzemljenom utičnicom naizmenične struje, a zatim uključite štampač.** Uverite se da je izvor napajanja odgovarajući za napon štampača. Napon je naveden na nalepnici na štampaču. Štampač koristi 100–127 V AC ili 220–240 V AC i 50/60 Hz.
OPREZ: Da ne bi došlo do oštećenja štampača, koristite samo kabl za napajanje koji ste dobili uz štampač.

SK

1. **Pripojte telefónny kábel pre fax.** Na pripojenie telefónneho kábla RJ-11 k telefónnej pripojke môže byť potrebný adaptér špecifický pre konkrétnu krajinu/región.
VOLITELNÉ: Ak chcete pripojiť telefón vnútornej linky, pripojte k spodnej telefónnej zásuvke ďalší telefónny kábel.
2. **Zapojte napájací kábel do tlačiarne a do uzemnenej elektrickej zásuvky a potom tlačiareň zapnite.** Uistite sa, že je zdroj napájania postačujúci pre menovité napätie tlačiarne. Menovité napätie je uvedené na štítku tlačiarne. Tlačiareň používa napätie 100 – 127 V (striedavý prúd) alebo 220 – 240 V (striedavý prúd) a frekvenciu 50/60 Hz.
UPOZORNENIE: Používajte len napájací kábel dodaný s tlačiarňou, aby nedošlo k jej poškodeniu.

SL

1. **Priključite kabl za telefon za faks.** Za priključitev na telefonsko vtičnico boste morda potrebovali poseben prilagojevalnik za kabl za telefon RJ11, ki se uporablja v določeni državi/regiji.
IZBIRNO: Če želite priključiti drug telefon, priključite dodatni kabl za telefon na spodnja vrata za telefon.
2. **Priključite napajalni kabl na izdelek in v ozemljeno električno vtičnico ter vklopite tiskalnik.** Preverite, ali vir napajanja ustreza nazivni napetosti tiskalnika. Nazivna napetost je navedena na nalepki tiskalnika. Tiskalnik uporablja 100–127 ali 220–240 V izmeničnega toka in 50/60 Hz.
OPOZORILO: Uporabljajte samo priloženi napajalni kabl, da preprečite poškodbe tiskalnika.

SV

1. **Anslut telefonsladden för faxen.** En lands-/regionsspecifik adapter för RJ11-telefonsladden kan behövas för att ansluta till telefonjacket.
VALFRITT: Om du vill ansluta en telefonanknytning, ansluter du en annan telefonsladd till den nedre telefonlinjen.
2. **Anslut nätkabeln mellan skrivaren och ett jordat växelströmsuttag och slå sedan på skrivaren.** Kontrollera att strömkällan är tillräcklig för skrivarens spänning. Du hittar spänningsinformationen på skrivaretiketten. Skrivaren använder antingen 100–127 V växelström eller 220–240 V växelström samt 50/60 Hz.
VARNING! Undvik skada på skrivaren genom att endast använda nätsladden som medföljde skrivaren.

TR

1. **Faks için telefon kablosunu bağlayın.** Telefon jakına bağlantı amacıyla RJ11 telefon kablosu için ülkeye/bölgeye özel bir adaptör gerekebilir.
İSTEĞE BAĞLI: Bir paralel telefon bağlamak için alttaki telefon bağlantı noktasına başka bir telefon kablosu bağlayın.
2. **Güç kablosunu yazıcı ve topraklı AC elektrik prizi arasına takın ve yazıcıyı açın.** Güç kaynağınızın yazıcı voltaj değerine uygun olduğundan emin olun. Voltaj değeri yazıcı etiketi üzerinde belirtilmektedir. Yazıcı 100-127 Vac veya 220-240 Vac ve 50/60 Hz ile çalışır.
DİKKAT: Yazıcının hasar görmesini önlemek için yalnızca yazıcıyla birlikte verilen güç kablosunu kullanın.

UK

1. **Під'єднайте телефонний кабель для факсу.** У деяких країнах/регіонах для під'єднання до телефонного гнізда може знадобитись адаптер для телефонного шнура RJ11.
ДОДАТКОВО: Щоб підключити паралельний телефон, під'єднайте ще один телефонний кабель до нижнього порту телефону.
2. **За допомогою кабелю живлення під'єднайте принтер до заземленої розетки змінного струму й увімкніть принтер.** Переконайтеся, що джерело живлення відповідає вимогам принтера до напруги. Значення напруги зазначено на наклейці на принтері. Для цього принтера потрібна напруга 100–127 В або 220–240 В змінного струму із частотою 50/60 Гц.
ПОПЕРЕДЖЕННЯ: Щоб не пошкодити принтер, слід використовувати лише кабель живлення з комплекту поставки.

1. **وصِّل سلك الهاتف للفاكس.** قد يُطلب منك محوّل خاص بدولة/منطقة ما لسلك الهاتف بهدف الاتصال بمقياس الهاتف.
اختياري: لتوصيل هاتف ملحق، قم بتوصيل سلك هاتف آخر بالمنفذ الموجود أسفل الهاتف.
2. **وصِّل سلك الطاقة بين الطابعة وماخذ تيار متناوب مؤرض، وقم بتشغيل الطابعة.** وتأكد من ملاءمة مصدر الطاقة لمعدل الفولتية الخاص بالطابعة. ويظهر معدل الفولتية على ملصق الطابعة. وتستخدم الطابعة إما 100-127 فولت تيار متناوب وإما 220-240 فولت تيار متناوب و50/60 هرتز.
تنبيه: لتفادي إتلاف الطابعة، لا تستخدم سوى سلك الطاقة المرفق بالطابعة.

AR



LaserJet Pro MFP M227-M229

LaserJet Ultra MFP M230-M231

1

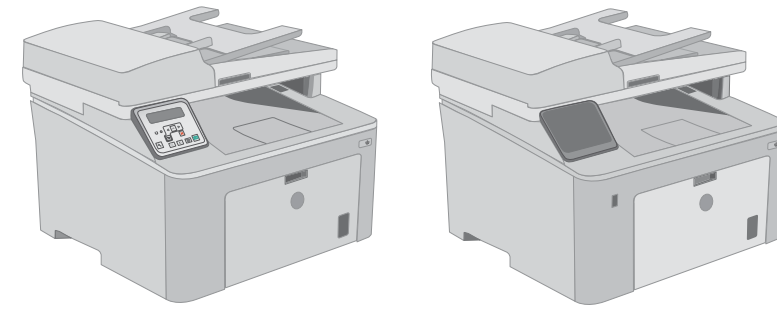

M227-M231



www.hp.com/support/ljM227MFP



G3Q74-90950

Lea esto primero

© Copyright 2017 HP Development Company, L.P.

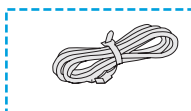
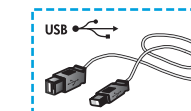
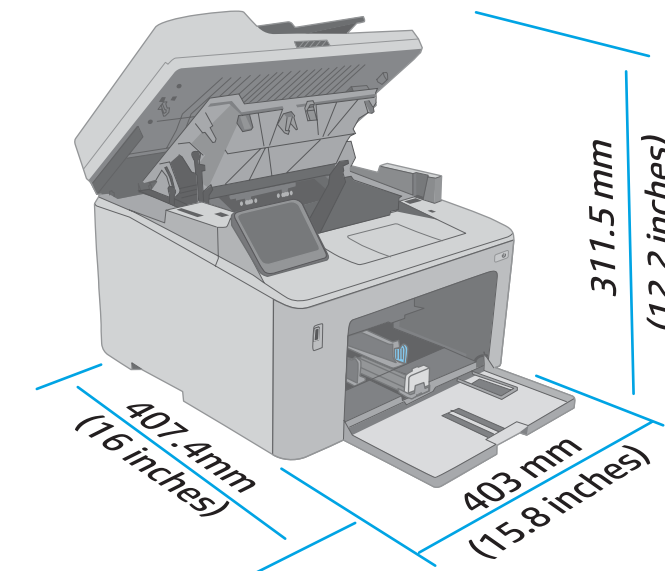
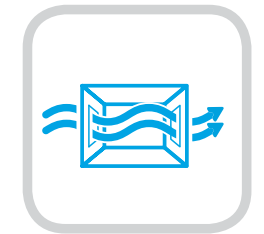
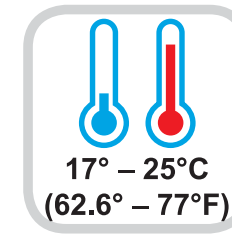

1

M227-M231



2

M227-M231

2.1

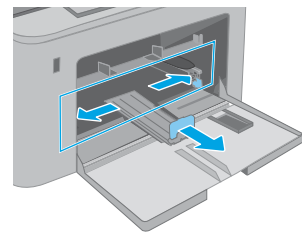

2.2

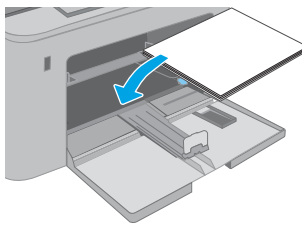

2.3

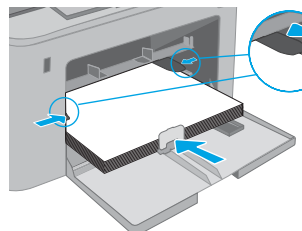

2.4

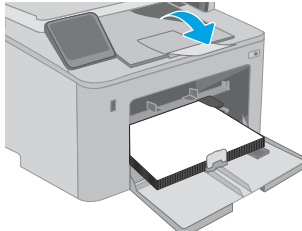

3

M227-M231

3.1

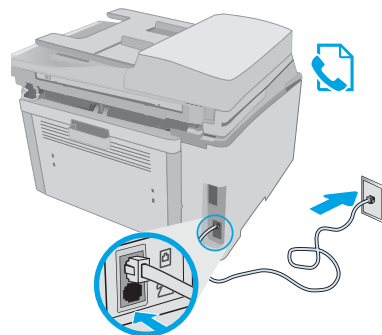

3.2

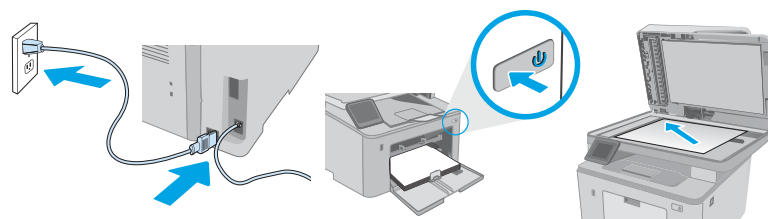

EN

1. **Connect the phone cord for fax.** A country/region specific adapter for the RJ11 telephone cord may be required to connect to the telephone jack.
OPTIONAL: To connect an extension phone, connect another phone cord to the bottom phone port.
2. **Connect the power cord between the printer and a grounded AC outlet, and turn on the printer.** Make sure your power source is adequate for the printer voltage rating. The voltage rating is on the printer label. The printer uses either 100-127 Vac or 220-240 Vac and 50/60 Hz.
CAUTION: To prevent damage to the printer, use only the power cord that is provided with the printer.

FR

1. **Connectez le cordon de téléphone au télécopieur.** Un adaptateur spécifique à votre pays/région pour le cordon de téléphone RJ11 peut être requis pour le branchement à la prise téléphonique.
FACULTATIF : Pour brancher un téléphone supplémentaire, connectez un autre cordon de téléphone au port de téléphone inférieur.
2. **Branchez le cordon d'alimentation entre l'imprimante et une prise c.a. mise à la terre, et allumez l'imprimante.** Vérifiez que la source d'alimentation électrique est adéquate pour la tension nominale de l'imprimante. Cette tension nominale est indiquée sur l'étiquette de l'imprimante. L'imprimante utilise 100-127 volts c.a. ou 220-240 volts c.a. et 50/60 Hz.
ATTENTION : Afin d'éviter d'endommager l'imprimante, utilisez uniquement le cordon d'alimentation fourni avec le produit.

DE

1. **Schließen Sie das Telefonkabel für das Fax an.** Für den Anschluss an die Telefonbuchse ist möglicherweise für die RJ11-Telefonschnur ein spezieller Adapter je nach Land/Region erforderlich.
OPTIONAL: Um eine Nebenstelle zu verbinden, schließen Sie ein weiteres Telefonkabel am unteren Telefonanschluss an.
2. **Schließen Sie das Netzkabel des Geräts an eine geerdete Steckdose an, und schalten Sie das Gerät ein.** Stellen Sie sicher, dass die Stromquelle für die Betriebsspannung des Druckers geeignet ist. Die Betriebsspannung ist auf dem Etikett des Druckers angegeben. Der Drucker verwendet entweder 100 bis 127 Volt Wechselspannung oder 220 bis 240 Volt Wechselspannung und 50/60 Hz.
VORSICHT: Um Schaden am Drucker zu vermeiden, sollten Sie ausschließlich das Netzkabel verwenden, das im Lieferumfang des Druckers enthalten ist.

IT

1. **Collegare il cavo del telefono per il fax.** Potrebbe essere necessario utilizzare un adattatore specifico per il paese/la regione per collegare il cavo del telefono RJ11 alla presa telefonica.
FACOLTATIVO: Per collegare un telefono interno, utilizzare un altro cavo telefonico e collegarlo alla porta della linea telefonica situata in basso.
2. **Collegare il cavo di alimentazione tra la stampante e la presa elettrica, quindi accendere la stampante.** Accertarsi che la fonte di alimentazione sia adeguata alla tensione della stampante specificata sulla relativa etichetta. La stampante utilizza 100-127 Vca oppure 220-240 Vca e 50/60 Hz.
ATTENZIONE: Per evitare di danneggiare la stampante, utilizzare solo il cavo di alimentazione fornito in dotazione.

ES

1. **Conecte el cable de teléfono para el fax.** Puede que se requiera un adaptador específico de país/región para conectar el cable telefónico RJ11 a la toma de teléfono.
OPCIONAL: Para conectar un teléfono con extensión, conecte otro cable telefónico al puerto telefónico inferior.
2. **Conecte el cable de alimentación a la impresora y a una toma de CA con conexión a tierra; a continuación, encienda la impresora.** Asegúrese de que la fuente de alimentación es adecuada para el voltaje de la impresora. La información sobre el voltaje se encuentra en la etiqueta de la impresora. La impresora utiliza 100-127 V CA o 220-240 V CA y 50/60 Hz.
PRECAUCIÓN: Para evitar daños a la impresora, utilice solo el cable de alimentación que se proporciona con ella.
ADVERTENCIA: Para evitar daños en el producto, en áreas en las que se utilice 110 V y 220 V, verifique el voltaje del enchufe.

BG

1. **Свържете телефонния кабел към факса.** Възможно е за свързване към телефонната розетка да е необходим специфичен за страната/региона адаптер за телефонния кабел RJ11.
ПО ИЗБОР: За да свържете вътрешен телефон, свържете друг телефонен кабел с долния телефонен порт.
2. **Свържете захранващия кабел между принтера и заземен променливотоков контакт и след това включете принтера.** Уверете се, че вашият източник на захранване е подходящ за номиналното напрежение на принтера. Номиналното напрежение е на табелката на принтера. Принтерът използва 100-127 V~ или 220-240 V~ и 50/60 Hz.
ВНИМАНИЕ: За да предотвратите повреда на принтера, използвайте само захранващия кабел, доставен с продукта.

CA

1. **Connecteu el cable de telèfon per al fax.** Pot ser que sigui necessari un adaptador específic del país/la regió per connectar el cable de telèfon RJ11 a l'endoll del telèfon.
OPCIONAL: Per connectar un telèfon d'extensió, connecteu un altre cable de telèfon al port telefònic inferior.
2. **Connecteu el cable d'alimentació entre la impressora i una presa de CA connectada a terra; seguidament,engegueu la impressora.** assegureu-vos que la font d'energia sigui adequada per a la tensió nominal de la impressora, la qual trobareu indicada a l'etiqueta de la impressora. La impressora fa servir 100-127 VCA o 220-240 VCA i 50/60 Hz.
PRECAUCIÓ: per evitar fer malbé la impressora, utilitzeu només el cable d'alimentació que s'hi inclou.

HR

1. **Priključite telefonski kabel za faks.** Za priključivanje u telefonsku utičnicu može biti potreban prilagodnik za telefonski kabel RJ11 specifičan za državu/regiju.
NIJE OBAVEZNO: Kako biste priključili dodatni telefon, u ulaz za telefon na donjoj strani priključite dodatni telefonski kabel.
2. **Kabelom za napajanje pisač uključite u uzemljenu utičnicu za izmjeničnu struju i uključite pisač.** Provjerite odgovara li izvor napajanja specifikacijama za napon pisača. Specifikacija za napon nalazi se na naljepnici pisača. Pisač se koristi strujom napona 100 - 127 VAC ili 220 - 240 VAC pri 50/60 Hz.
OPREZ: Kako ne biste oštetili pisač, upotrebljavajte samo kabel za napajanje koji je isporučen uz pisač.

CS

1. **Připojte telefonní kabel pro fax.** Připojení telefonního kabelu RJ11 do telefonní zdířky může vyžadovat speciální adaptér pro danou zemi/oblast.
VOLITELNĚ: Chcete-li připojit další telefon, zapojte do telefonního portu na spodní straně další telefonní kabel.
2. **Připojte tiskárnu pomocí napájecího kabelu k elektrické uzemněné zásuvce a zapněte ji.** Zkontrolujte, zda parametry zdroje napájení odpovídají jmenovitému napětí zařízení. Jmenovité napětí naleznete na štítku tiskárny. Tato tiskárna využívá střídavé napětí o hodnotě 100–127 V nebo 220–240 V při frekvenci 50/60 Hz.
UPOZORNĚNÍ: Používejte pouze napájecí kabel dodaný s tiskárnou, jinak může dojít k poškození tiskárny.

DA

1. **Slut telefonledningen til faxen.** Det kan være nødvendigt med en land-/områdespecifik adapter til RJ11-telefonledningen for at kunne slutte den til telefonstikket.
VALGRIT: Hvis du vil tilslutte en lokaltelefon, skal du slutte en anden telefonledning til telefonporten i bunden.
2. **Sæt netledningen i printeren og i en jordforbundet stikkontakt, og tænd for printeren.** Sørg for, at strømforsyningen svarer til printerens spændingsangivelse. Spændingsangivelsen findes på printeretiketten. Printerens bruger enten 100-127 V eller 220-240 V og 50/60 Hz.
ADVARSEL: Hvis du vil forhindre beskadigelse af printerens, skal du kun bruge den netledning, der fulgte med printerens.

NL

1. **Sluit het telefoonsnoer van de fax aan.** Een land-/regiospecifieke adapter voor het RJ11-telefoonsnoer is mogelijk vereist om het snoer op de telefoonaansluiting aan te sluiten.
OPTIONEEL: Als u een telefoontoestel wilt aansluiten, sluit u nog een telefoonsnoer aan op de onderste telefoonaansluiting.
2. **Sluit het netsnoer aan op de printer, steek de stekker in een geaard stopcontact en zet de printer aan.** Controleer of uw voedingsbron geschikt is voor het voltage van de printer. U vindt het voltage op het printeretiket. De printer werkt op 100-127 V of 220-240 V wisselstroom en 50/60 Hz.
WAARSCHUWING: Gebruik alleen het bij de printer geleverde netsnoer om schade aan de printer te voorkomen.

ET

1. **Ühendage telefonikaabel faksiga.** Konkreetse riigis/piirkonnas kasutatav adapter võib olla vajalik RJ11 telefonijuhtme ühendamiseks telefoniliini pistikupesaga.
VALIKULINE. Lisatelefoni ühendamiseks ühendage teine telefonikaabel alumisse telefoni porti.
2. **Ühendage printeri toitekaabel maandumuul vahelduvvoolu toiteallikaga ja lülitage printer sisse.** Veenduge, et teie vooluallikas on seadme pingeklassile sobiv. Pingeklass on kirjas printeri märgisel. Printer töötab vahelduvvooluga pingel 100–127 V või 220–240 V ja sagedusel 50/60 Hz.
ETTEVAATUST! Printeri kahjustuste vältimiseks kasutage ainult printeriga kaasas olevat toitejuhet.

FI

1. **Liitä puhelinjohto faksia varten.** Liittäminen puhelinliitäntään voi edellyttää maa- tai aluekohtaista RJ11-puhelinjohton sovitinta.
VALINNAINEN: Jos haluat kytkeä sivupuhelimen, liitä toinen puhelinjohto alaosassa olevaan puhelinportiin.
2. **Liitä virtajohto tulostimeen ja maadoitettuun pistorasiaan ja käynnistä tulostin.** Tarkista, että virtalähteen jännite on tulostimelle sopiva. Sopiva jännite on merkitty tulostimen tarraan tai tyyppikilpeen. Tulostimen käyttämä jännite on joko 100–127 V tai 220–240 V ja 50/60 Hz.
MUISTUTUS: Älä käytä muuta kuin tulostimen mukana toimitettua virtajohtoa. Muutoin tulostin voi vahingoittua.

EL

1. **Συνδέστε το καλώδιο τηλεφώνου για το φάξ.** Για τη σύνδεση στην πρίζα τηλεφώνου, ενδέχεται να απαιτείται ειδικός προσαρμογέας ανάλογα με τη χώρα/περιοχή για το καλώδιο τηλεφώνου RJ11.
ΠΡΟΑΙΡΕΤΙΚΑ: Για να συνδέσετε ένα εσωτερικό τηλέφωνο, συνδέστε ένα άλλο καλώδιο τηλεφώνου στην κάτω θύρα τηλεφώνου.
2. **Συνδέστε το καλώδιο τροφοδοσίας στον εκτυπωτή και σε μια γειωμένη πρίζα εναλλασσόμενου ρεύματος και ενεργοποιήστε τον εκτυπωτή.** Βεβαιωθείτε ότι η πηγή τροφοδοσίας είναι κατάλληλη για την ονομαστική τιμή τάσης του εκτυπωτή. Η ονομαστική τιμή τάσης αναγράφεται στην ετικέτα του εκτυπωτή. Ο εκτυπωτής χρησιμοποιεί τάση 100-127 Vac ή 220-240 Vac και 50/60 Hz.
ΠΡΟΣΟΧΗ: Για να αποτρέψετε την πρόκληση βλάβης στον εκτυπωτή, χρησιμοποιείτε αποκλειστικά το καλώδιο τροφοδοσίας που παρέχεται με τον εκτυπωτή.

HU

1. **Csatlakoztassa a fax telefonkábelét.** Az RJ11-telefonvezeték telefonaljzathoz történő csatlakoztatásához szükség lehet az adott országban/térségben használatos adapterre.
NEM KÖTELEZŐ: Mellék csatlakoztatásához csatlakoztasson egy másik telefonkábel az alsó telefonporthoz.
2. **Csatlakoztassa a tápkábel a nyomtatóhoz és egy földelt dugaszolóaljzathoz, majd kapcsolja be a nyomtatót.** Ellenőrizze, hogy a nyomtató tápellátása megfelel-e a készülék feszültségbesorolásának. A feszültségbesorolás a nyomtató termék címkéjén található. A nyomtató működéséhez 100–127 V~ vagy 220–240 V~ feszültség és 50/60 Hz-es hálózati frekvencia szükséges.
VIGYÁZAT: A nyomtató károsodásának elkerülése érdekében csak a nyomtatóhoz mellékelt tápkábel használja a nyomtatóval.

KK

1. **Факса арналган телефон сымын жалғаңыз.** Телефон ұясына жалғау үшін, белгілі бір елге/аймаққа арналған RJ11 телефон сымының адаптері қажет болуы мүмкін.
ҚОСЫМША. Қосымша телефонды жалғау үшін астыңғы телефон портына тағы бір телефон сымын жалғаңыз.
2. **Қуат сымы көмегімен принтерді жерге қосылған айнымалы ток розеткасына жалғап, іске қосыңыз.** Қуат көзі принтердің номиналды кернеуіне сәйкес келетінін тексеріңіз. Номиналды кернеу мөлшері принтердің жапсырмасында көрсетіледі. Принтерде 100-127 В немесе 220-240 В айнымалы ток кернеуі және 50/60 Гц жиілік пайдаланылады.
ЕСКЕРТУ. Принтер зақымдалмауы үшін, тек онымен бірге берілген қуат сымын пайдаланыңыз.

LV

1. **Pievienojiet faksam paredzēto tālruna vadu.** Iespējams, būs nepieciešams specifisks valstij/reģionam atbilstošs RJ11 tālruna vada adapteris, lai ierīci varētu pieslēgt tālruna līnijās sienas kontaktligzdai.
PAPILDIESPĒJA: lai pievienotu papildu tālruni, pievienojiet otra tālruna vadu pie apakšējā tālruna porta.
2. **Pievienojiet strāvas vadu printerim un iezemētai maiņstrāvas kontaktligzdai. Pēc tam ieslēdziet printeri.** Pārlicinieties, ka strāvas avots atbilst printera nominālajam spriegumam. Nominālais spriegums norādīts printerā uzlīmē. Printerim nepieciešama 100–127 V vai 220–240 V maiņstrāva ar 50/60 Hz frekvenci.
UZMANĪBU! Lai nesabojātu printeri, izmantojiet tikai printerā komplektā iekļauto strāvas vadu.

LT

1. **Prijunkite telefono laidą, skirtą faksui.** Prie telefono kištuko gal reikioti prijungti specialiai šaliai / regionui pritaikytą RJ11 telefono laidą adapterį.
PASIRENKAMA. Jei reikia prijungti papildomą telefoną, kito telefono laidą prijunkite prie apatinio telefono prievado.
2. **Maitinimo laidu prijunkite spausdintuvą prie įžeminto kintamosios srovės lizdo, tada įjunkite spausdintuvą.** Įsitinkinkite, kad maitinimo šaltinis atitinka nominaliąją spausdintuvo įtampą. Nominalioji įtampa nurodyta spausdintuvo etiketėje. Spausdintuvą naudoja 100–127 V kintamosios srovės arba 220–240 V kintamosios srovės įtampą (50 / 60 Hz).
ĮSPĖJIMAS. Kad nesugadintumėte spausdintuvo, naudokite tik su spausdintuvu pateiktą maitinimo laidą.

NO

1. **Koble til telefonledningen for faksen.** Du trenger kanskje en land-/regionspesifikk adapter for RJ11-telefonledningen for å kunne koble til telefonkontakten.
VALGRITT: Hvis du vil koble til en ekstra telefon, kobler du en ekstra telefonledning til den nederste telefonkontakten.
2. **Koble strømledningen til skriveren og en jordet stikkontakt, og slå på skriveren.** Kontroller at strømkilden passer for spenningsspesifikasjonen for skriveren. Spenningsnivået vises på skriveretiketten. Skriveren bruker enten 100–127 volt eller 220–240 volt og 50/60 Hz.
FORSIKTIG: Bruk bare strømledningen som følger med skriveren, slik at du ikke skader skriveren.

