

LE 50/55/58/65 U6900UG

Haier androidtv



РУКОВОДСТВО ПО ЭКСПЛУАТАЦИИ

Телевизор
цветного изображения
жидкокристаллический (LED)

Русский

ПАЙДАЛАНУ НҰСҚАУЛЫҒЫ

Түрлі-түсті кескінді
сұйықкристал (LED)
теледидар

ҚАЗАҚША

ПОСІБНИК З ЕКСПЛУАТАЦІЇ

Телевiзор
кольорового зображення
рiдкокристалiчний (LED)

УКРАЇНСЬКА

Перед использованием устройства внимательно прочтите это руководство по эксплуатации и сохраните его для дальнейшего использования.

Құрылғыны пайдаланар алдын осы пайдалану нұсқаулығын мұқият оқып шығып, оны алдағы уақытта пайдалану үшін сақтап қойыңыз.

Перед використанням пристрою уважно прочитайте цей посібник з експлуатації та збережіть його для подальшого використання.

СОДЕРЖАНИЕ

ВАЖНЫЕ ИНСТРУКЦИИ ПО БЕЗОПАСНОСТИ.....	1
МЕРЫ ПРЕДОСТОРОЖНОСТИ И НАПОМИНАНИЯ	2
ПОДГОТОВКА К ИСПОЛЬЗОВАНИЮ	3
ПОДКЛЮЧЕНИЕ ВНЕШНИХ УСТРОЙСТВ И УПРАВЛЕНИЕ	4
ПОДКЛЮЧЕНИЕ УСТРОЙСТВ.....	5
ИНСТРУКЦИИ ПО ЭКСПЛУАТАЦИИ	6
УСТРАНЕНИЕ НЕПОЛАДОК.....	18
СПЕЦИФИКАЦИЯ ПРОДУКТА	19

ВАЖНЫЕ ИНСТРУКЦИИ ПО БЕЗОПАСНОСТИ

- 1) Ознакомьтесь с инструкцией
- 2) Сохраняйте эту инструкцию.
- 3) Соблюдайте все меры предосторожности.
- 4) Соблюдайте приведенные в инструкции указания.
- 5) Не используйте данное устройство вблизи воды.
- 6) Протирайте устройство только сухой тканью.
- 7) Не перекрывайте вентиляционные отверстия, устанавливайте устройство в соответствии с инструкциями.
- 8) Не устанавливайте телевизор рядом с источниками тепла, такими как радиаторы, обогреватели, печи и другие приборы (включая усилители), выделяющими тепло.
- 9) Соблюдайте осторожность при подключении устройства к электросети. Если поставляемый формат штекера не соответствует формату Вашей розетки, обратитесь к специалисту для замены устаревшей розетки.
- 10) Предохраняйте сетевой шнур от перемещения или передавливания, особенно в штекерах, в арматуре штепсельных розеток и в местах, где они выходят из устройства.
- 11) Используйте только приспособления/аксессуары, указанные производителем.
- 12) Отключайте устройство от розетки электросети во время грозы, а также в тех случаях, когда вы не собираетесь использовать его в течение длительного времени
- 13) Все работы по обслуживанию должны выполняться квалифицированным персоналом. Сервисное обслуживание необходимо в случаях, когда устройство было повреждено каким-либо образом, например, поврежден шнур питания или штекер; на него пролилась жидкость или внутрь попали какие-либо предметы; устройство было подвергнуто воздействию дождя или влаги; устройство не работает надлежащим образом или его уронили.
- 14) Так как сетевой штекер используется в качестве отключающего устройства, это устройство всегда должно быть в рабочем состоянии.
- 15) Не перекрывайте вентиляционные отверстия устройства такими предметами, как газеты, скатерти, шторы и т. п.
- 16) Не устанавливайте на устройстве источники открытого огня, например зажженные свечи.
- 17) Следует обратить внимание на экологические аспекты утилизации батарей.
- 18) Устройство предназначено для использования в условиях умеренного климата.
Не допускайте попадания на устройство капель или брызг, а также не помещайте на него предметы, наполненные жидкостью, например вазы.

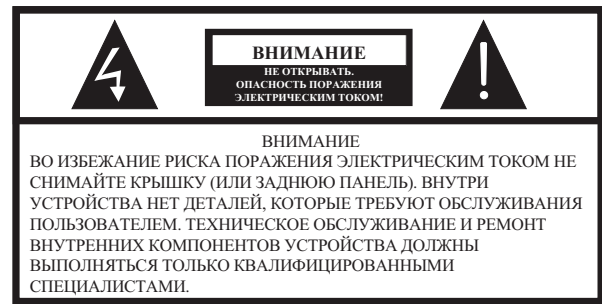

 Данный знак указывает на наличие опасного напряжения внутри данного устройства.

 Данный знак указывает на наличие важной информации об эксплуатации устройства или уходе за ним в литературе, входящей в комплект поставки.

ПРЕДУПРЕЖДЕНИЕ:

Во избежание риска возгорания или поражения электрическим током, не подвергайте данное устройство воздействию дождя или влаги.

ПРЕДУПРЕЖДЕНИЕ:

Батарейки не должны подвергаться воздействию высокой температуры, источниками которой могут быть солнечный свет, огонь и т. д.



Данный знак указывает на наличие двойной изоляции между опасным сетевым напряжением и деталями, доступными для пользователя. При обслуживании используйте только идентичные запасные части.



Данный знак указывает на то, что устройство должно быть утилизировано отдельно от бытовых отходов (это правило обязательно к исполнению на территории Евросоюза). Для предотвращения нанесения ущерба окружающей среде или здоровью людей, утилизируйте данное устройство в соответствии с установленными требованиями. Для возврата устройства свяжитесь с организацией, занимающейся утилизацией, или свяжитесь с продавцом, у которого Вы приобрели устройство. Они смогут произвести экологически рациональную утилизацию.

МЕРЫ ПРЕДОСТОРОЖНОСТИ И НАПОМИНАНИЯ

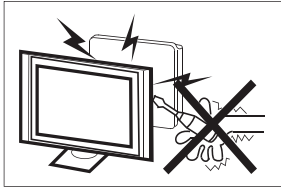

Высокое напряжение вырабатывается в процессе работы данного телевизионного приемника. Не снимайте с устройства заднюю панель. Техническое обслуживание и ремонт внутренних компонентов устройства должны выполняться только квалифицированными специалистами.

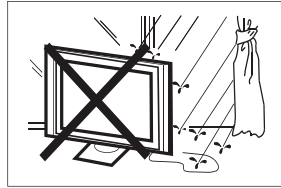

Во избежание возникновения пожара или поражения электрическим током, не подвержайте данное устройство воздействию дождя или влаги

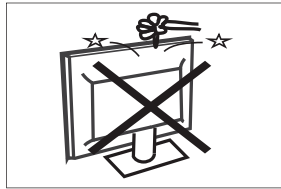

Не допускайте попадания каких-либо предметов в вентиляционные и другие отверстия телевизора. Не допускайте попадания каких-либо жидкостей на устройство.



Не перекрывайте вентиляционные отверстия задней панели. Для длительной и беспроблемной эксплуатации электрокомпонентам требуется охлаждение.

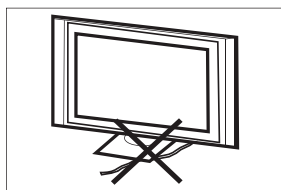

Сетевой кабель нужно располагать таким образом, чтобы на него не наступали.



Не протирайте включенное в сеть устройство, используйте мягкую сухую ткань без использования химикатов.

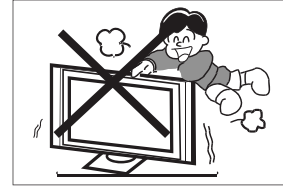

Никогда не вставляйте и не опирайтесь на телевизор, а также не роняйте телевизор или подставку. Будьте внимательны к детям. Устройство может упасть и нанести травму.

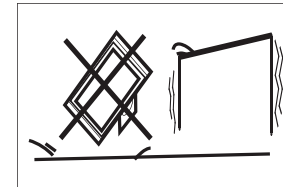

Не устанавливайте устройство на неустойчивые тележки, стойки, полки или столы. Падение может привести к повреждению устройства, а также стать причиной физических травм человека.

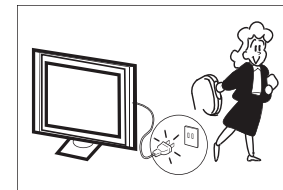

Рекомендуется отключить устройство от сети электропитания, если оно не используется в течение длительного периода времени

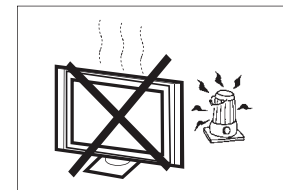

Не подвержайте телевизионный приемник воздействию прямых солнечных лучей и других источников тепла. Не устанавливайте телевизионный приемник непосредственно на другие устройства, которые выделяют тепло, например на видеоплееры и аудиосуилители. Не устанавливайте на телевизоре источники открытого огня, например зажженные свечи.

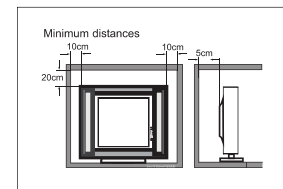

При встроенной установке телевизора необходимо соблюдать указанные минимальные расстояния до стен. Перегрев приведет к повреждению и сокращению срока службы устройства.

Примечание: используйте устройство в условиях умеренного климата.

ПОДГОТОВКА К ИСПОЛЬЗОВАНИЮ

ВАЖНО: Никогда не нажимайте на экран. Эти действия приведут к повреждениям. Гарантия не распространяется на дефекты, возникшие в результате не правильной эксплуатации или неправильной установки.

КРЕПЛЕНИЕ ПОДСТАВКИ

ВАЖНО: Подставка телевизора должна быть собрана перед использованием.

1. Положите телевизор лицевой стороной на мягкую и плоскую поверхность (одеяло, поролон, ткань и т.д.) во избежание повреждения.
2. Закрепите подставку в нижней части телевизора с помощью четырех винтов M4 X 16 мм.

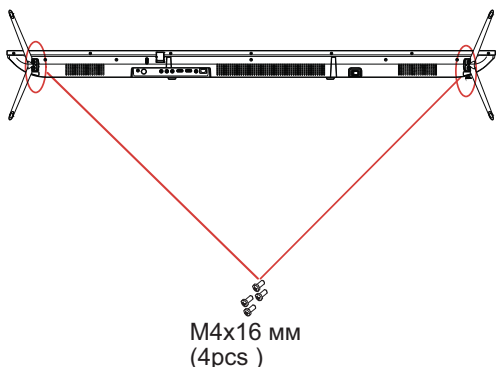

ПРИМЕЧАНИЕ

Внешний вид устройства должен совпадать с изображением.

ПОДГОТОВКА ТЕЛЕВИЗОРА К УСТАНОВКЕ НА СТЕНУ

Рекомендуется держать телевизор на расстоянии не менее 2,35" (60 мм) от стены во избежание помех от кабеля. Перед установкой телевизора на стену необходимо снять подставку.

Для Вашей безопасности используйте только UL кронштейны, соответствующие весу телевизора без подставки. (См. стр. 18.)

Установка кронштейнов на телевизор:

1. Выкрутите винты крепления подставки.
2. Снимите подставку с телевизора.
3. Закрепите настенный кронштейн на задней панели телевизора с помощью четырех винтов (размер винтов см. на стр. 18). При установке монтажного кронштейна соблюдайте приведенные в инструкции указания.

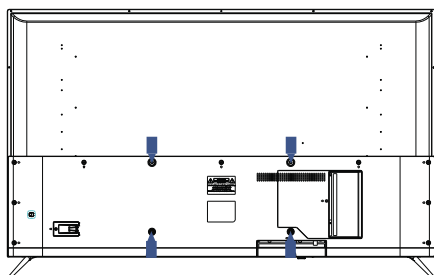

ПРИМЕЧАНИЕ

Настенный кронштейн не входит в комплект поставки телевизора.

ВКЛЮЧЕНИЕ ТЕЛЕВИЗОРА

1. Установите подставку и поместите телевизор на твердую поверхность.

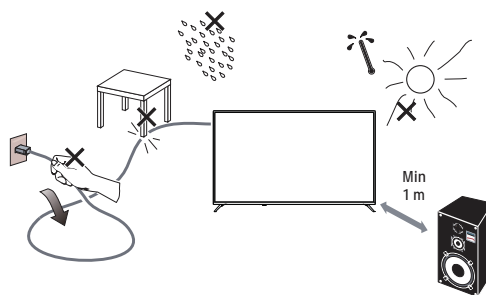

ПРИМЕЧАНИЕ

- При установке телевизора следите, чтобы вентиляционные отверстия были открыты для свободной циркуляции воздуха. Не перекрывайте вентиляционные отверстия задней панели.
 - Для обеспечения полной безопасности не следует размещать вблизи или устанавливать на устройстве источники открытого огня, например зажженные свечи. Исклучите воздействие тепла, прямых солнечных лучей, дождя или воды. Не допускайте попадания на устройство капель или брызг.
2. Подключите антенный кабель или кабель кабельного телевидения к гнезду антенны **ANT IN** на задней панели телевизора. См.раздел "ПОДКЛЮЧЕНИЕ АНТЕННЫ/КАБЕЛЯ" на стр. 7.
 3. Пульт дистанционного управления: Снимите крышку батарейного отсека. Вставьте 2 батарейки (тип AAA 1.5 V).

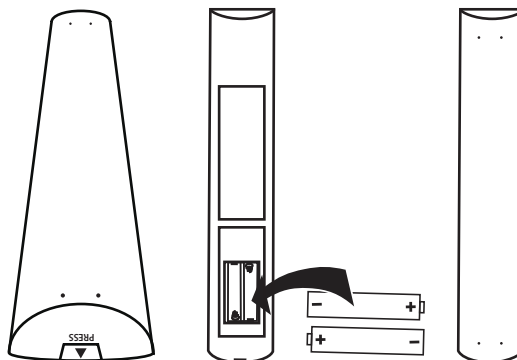

4. Питание: Подключите шнур питания к рабочей розетке.

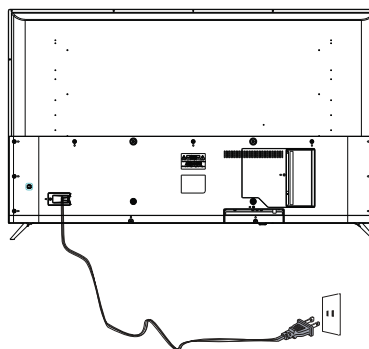

5. Включите телевизор: Нажмите **POWER** кнопку на пульте дистанционного управления, чтобы включить телевизор.

ПОДКЛЮЧЕНИЕ ВНЕШНИХ УСТРОЙСТВ И УПРАВЛЕНИЕ

УПРАВЛЕНИЕ КНОПКАМИ

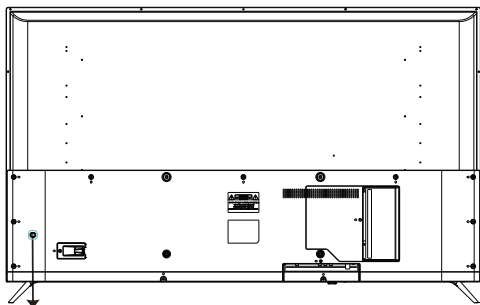

КНОПКА



Кнопка питания

В режиме ожидания нажмите кнопку питания, чтобы включить телевизор.

При загрузке устройства, нажмите и удерживайте кнопку питания для выключения.

В режиме меню кнопка питания выполняет ту же функцию, что и кнопка ОК.

Левая и правая кнопки

Когда меню не открыто, нажмите эти кнопки для увеличения или уменьшения громкости.

Верхняя и нижняя кнопки.

Когда меню не открыто, нажмите эти кнопки для переключения каналов.

При использовании меню перемещайте курсор на экране стрелками вверх и вниз.

КОМПЛЕКТ ПОСТАВКИ

- Телевизор 50/ 55/ 58/ 65"
- Пульт дистанционного управления - 1 шт
- Батарейки типа AAA - 2 шт
- Руководство пользователя - 1 шт
- Краткое руководство пользователя – 1 шт
- Гарантийный талон - 1 шт
- Комплект подставки -1шт
- Mini YPbPr Cable – 1шт

ПОДКЛЮЧЕНИЕ ВНЕШНИХ УСТРОЙСТВ



Разъёмы (слева направо):

Оптический, разъём USB1, разъём RJ45, разъёмы HDMI1, HDMI2, HDMI3, видео, левый канал звука, правый канал звука



Разъёмы (слева направо):

HDMI4(ARC), LNB вход(спутниковое ТВ), Антенна (антенна/кабель), CI, мини компонентный YPbPr, наушники, TF, разъём USB2.

ПОДКЛЮЧЕНИЕ УСТРОЙСТВ

Подключайте устройства к разъемам на тыловой стороне телевизора следующим образом:

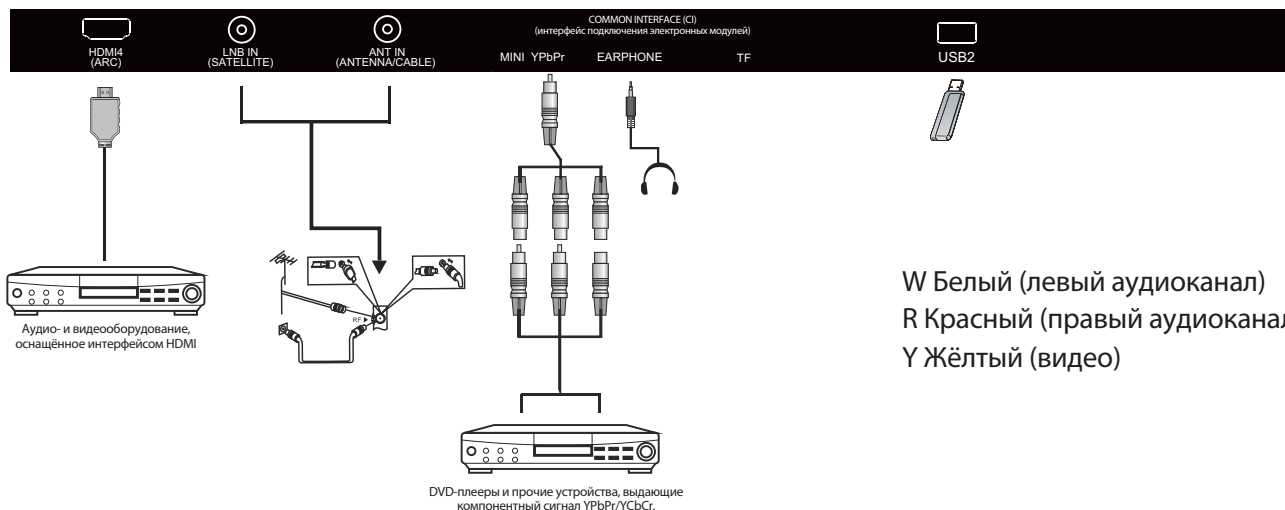
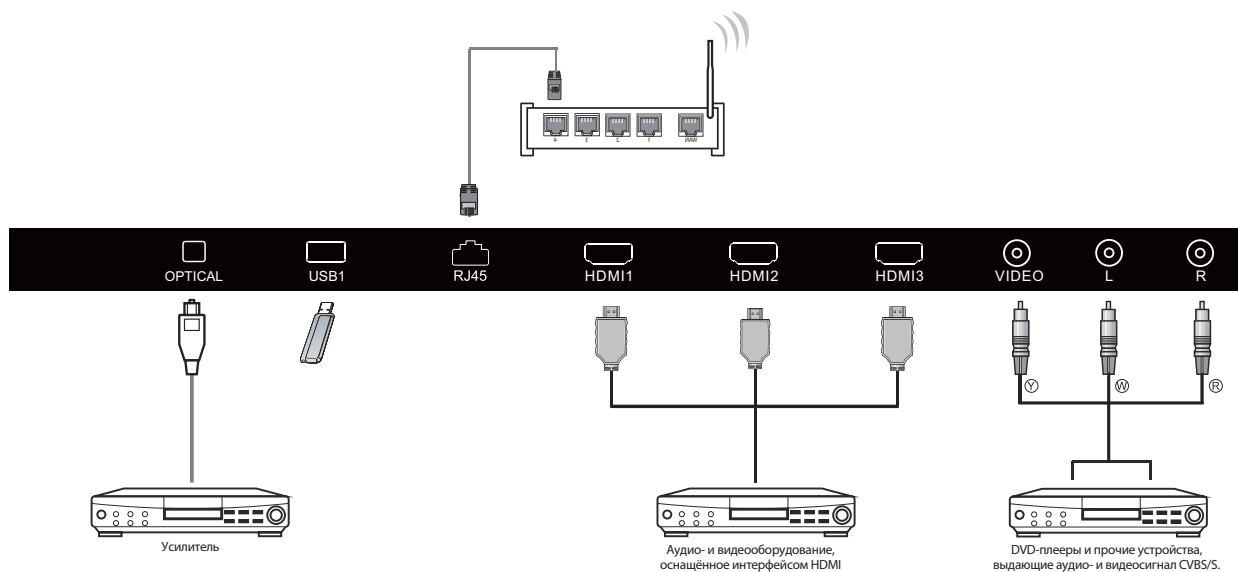

W Белый (левый аудиоканал)
R Красный (правый аудиоканал)
Y Жёлтый (видео)

1. HDMI: Подключайте мультимедийные устройства, поддерживающие высокое разрешение.
2. USB: Подключайте USB устройства.
3. YPbPr: Компонентный разъём.
4. RF: Антенное/кабельное ТВ
5. AV INPUT: Видео вход/аудио вход.

ИНСТРУКЦИИ ПО ЭКСПЛУАТАЦИИ

ИСПОЛЬЗОВАНИЕ ПУЛЬТА ДИСТАНЦИОННОГО УПРАВЛЕНИЯ



#	Кнопка	Описание
1	Power	Нажмите, чтобы включить или выключить телевизор. При выключенном телевизоре блок питания находится под напряжением. Чтобы полностью обесточить устройство, отсоедините шнур питания из розетки.
2	MUTE	Включение и отключение звука.
3	Google Assistant	Нажмите, чтобы открыть Google assistant или начать голосовой поиск.
4	◀◀(reverse)	Обратное воспроизведение в режиме мультимедиа, сдвига по времени (Timeshift).
5	▶(play)	Нажмите, чтобы начать воспроизведение в режиме мультимедиа, сдвига по времени (Timeshift).
6	▶▶(forward)	Ускоренная перемотка вперед в режиме мультимедиа, сдвига по времени (Timeshift).
7	(REC)	Запись телевизионной программы при просмотре в режиме цифрового телевидения.
8	 (Pause)	Нажмите, чтобы поставить на паузу воспроизведение в режиме мультимедиа или Timeshift.
9	■ (stop)	Остановка воспроизведения мультимедиа или в режиме Timeshift.
10	TEXT	Нажмите для выбора режима телетекста.
11	FAV	Нажмите, чтобы выбрать или удалить ваш любимый канал
12	SUBTITLE	Открыть или закрыть субтитры.
13	SOURCE	Нажмите, чтобы открыть список источников входного сигнала.
14	NETFLIX	Нажмите, чтобы открыть NETFLIX.
15	YouTube	Нажмите, чтобы открыть YouTube.
16	HOME	Открытие домашней страницы.
17	MENU	Нажмите, чтобы открыть экранное меню.
18		Навигация по экранному меню.
19	OK	Нажмите, чтобы подтвердить выбор опции или выполнить функцию.
20	BACK	Возврат к предыдущему меню.
21	EXIT	Зависит от того, какая функция работает в данный момент.
22	INFO	Отображение сведений о канале.
23	GUIDE	В режиме телевидения открывает электронную программу передач.
24	VOL+/VOL-	Нажмите VOL+ или VOL- для регулировки уровня громкости.
25	CH+/CH-	Нажмите CH+ или CH- для переключения телеканалов.
26	Цифры 0~9	Нажмите, чтобы ввести номер канала
27	CH.LIST	Открытие списка каналов.
28	AUDIO	Нажмите, чтобы выбрать моно, Nicam или стерео режим (ATV) или чтобы выбрать аудио язык (DTV).
29	Цветные кнопки	Выполнение соответствующих операций в соответствии с подсказками в нижней части меню.

ПЕРВОЕ ВКЛЮЧЕНИЕ

При первом включении телевизора программа "Мастер установки" покажет Вам основные настройки параметров. При первичной установке соблюдайте приведенные в инструкции указания.



Сначала введите код с пульта дистанционного управления (ПДУ). После успешного введения кода, можно пользоваться Bluetooth для управления телевизором.

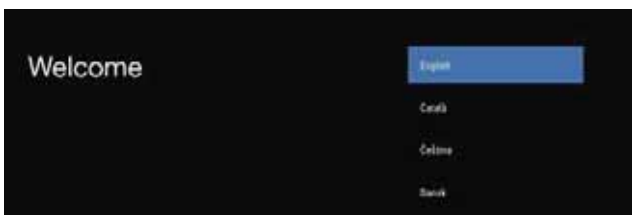

Нажмите ▲ / ▼ для выбора языка системы и ОК для подтверждения языка.



Подключите Android телефон к телевизору, выберите "Continue", чтобы подключиться или "Skip", чтобы пропустить этот шаг.



Нажмите ▲ / ▼, чтобы выбрать Wi-Fi для подключения, нажмите ОК и введите пароль для подтверждения подключения.

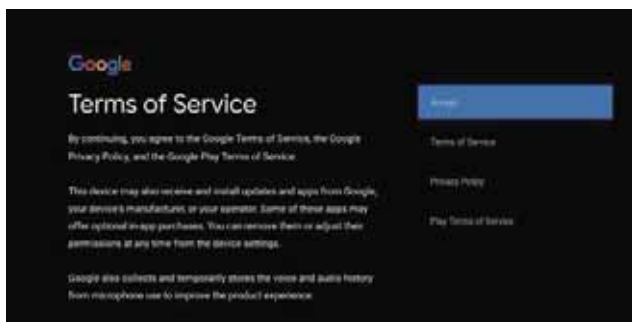

Выберите "Accept", чтобы принять условия использования сервисов Google.

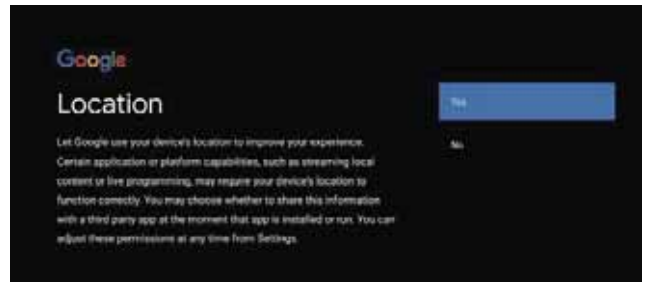

Выберите "YES", чтобы разрешить Google получать информацию о местоположении вашего устройства, чтобы получить доступ к расширенным функциям.

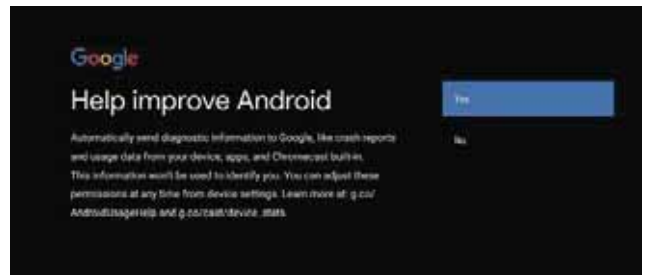

Выберите "YES", чтобы устройство автоматически отправляло отчеты об ошибках для улучшения программного обеспечения.



1. Ваше устройство работает на платформе Android TV. Нажмите кнопку ►, чтобы перейти к следующему экрану.
2. Вы можете скачивать дополнительные приложения из Google Play. Нажмите кнопку ►, чтобы перейти к следующему экрану.
3. Передавайте фотографии и другие файлы на телевизор через встроенный браузер. Нажмите ОК для завершения.

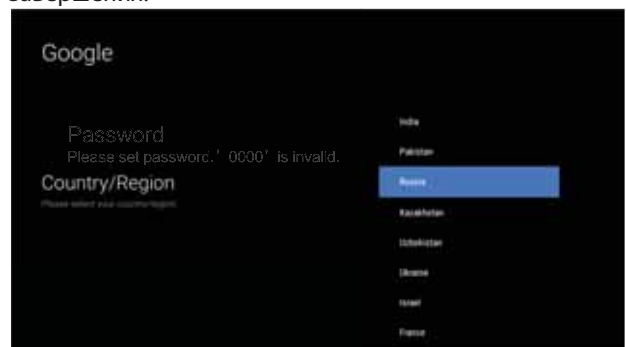

Нажмите ▲ / ▼ для выбора страны и нажмите ОК для подтверждения.



Используется для установки пароля безопасности.



Нажмите ОК, чтобы открыть экранную клавиатуру и, с помощью пульта дистанционного управления, введите 4 значный пароль, чтобы автоматически перейти к следующему интерфейсу.



Подтвердите пароль ещё раз и сохраните его. Используйте пульт дистанционного управления, чтобы ввести пароль и завершить процедуру подтверждения пароля.

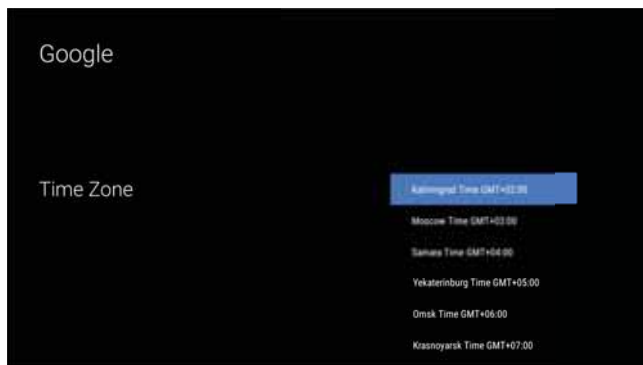

Нажмите кнопки вверх и вниз, чтобы выбрать нужный часовой пояс, а затем нажмите ОК, чтобы осуществить выбор.

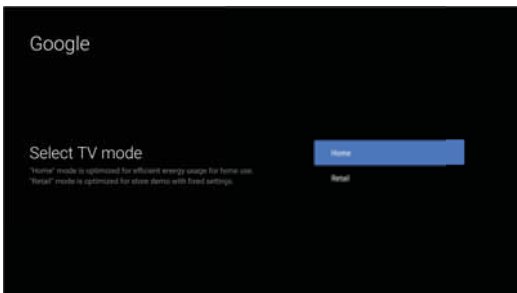

Для выбора режима нажмите ▲/▼, выберите режим Home и нажмите ОК для подтверждения.

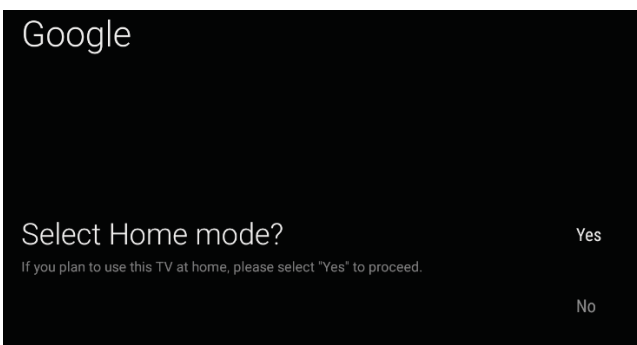

Подтвердите выбранный режим еще раз, выберите "Yes", чтобы подтвердить выбранный режим, выберите "No", чтобы вернуться к предыдущему шагу.

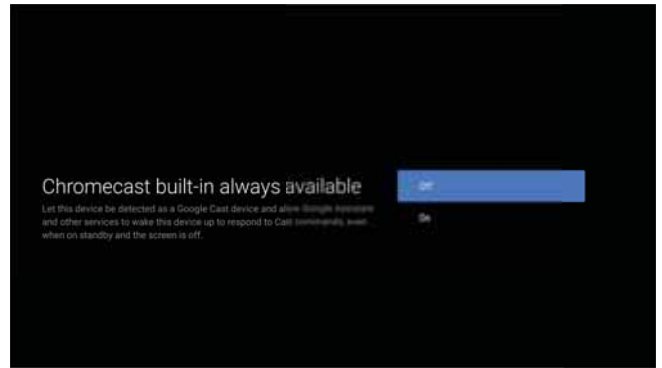

Нажмите ▲/▼, чтобы включить или выключить постоянно доступные функции Chromecast

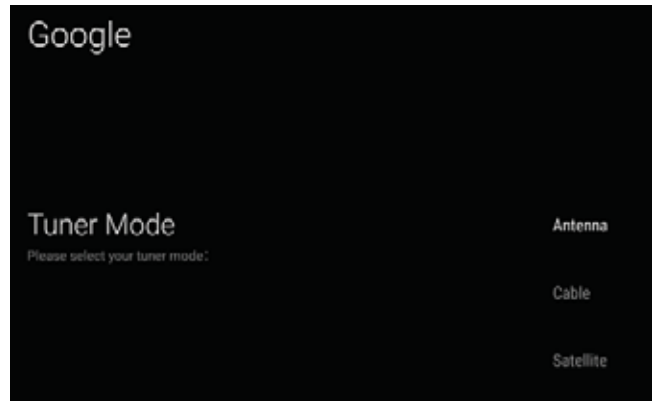

Чтобы выбрать режим работы тюнера, нажмите ▲/▼ для выбора и **ОК** для подтверждения.

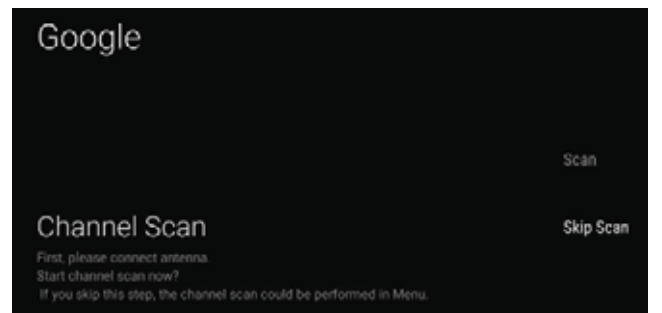

Нажмите ▲/▼, чтобы включить или выключить постоянно доступные функции Chromecast.

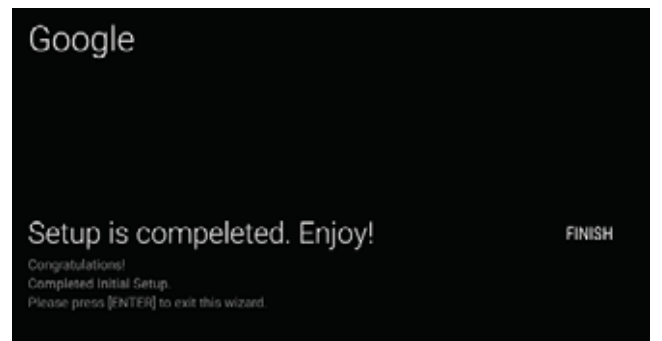

Нажмите **ОК**, чтобы завершить настройку.

ДОМАШНИЙ ЭКРАН

После завершения мастера настройки, вы можете смотреть телевизор и перейти на домашний экран.

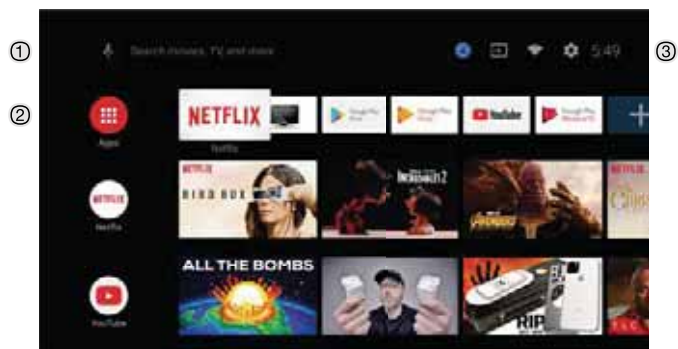

- 1 Откройте Google assistant или запустите голосовой поиск.
- 2 На этом экране отображаются избранные приложения.
- 3 (Можно добавлять, удалять приложения, менять расположение значков.)

Приложения: Нажмите, чтобы перейти к экрану приложений, где представлены все установленные приложения.

4 Уведомление: Отображение уведомлений.

Источник: Значок для выбора источника сигнала.

Сеть и интернет: Значок для настройки сети, например, wi-fi

Настройки: Здесь можно настроить различные параметры.

Дополнительные сведения о настройке параметров смотрите в следующем пункте.

ИСТОЧНИК СИГНАЛА

1. На домашнем экране нажмите **▲/▼ ◀/▶**, выберите "Inputs", нажмите **OK**, чтобы открыть список источников, затем нажмите "вверх", чтобы выделить один из источников и нажмите **OK** для подключения к нему.

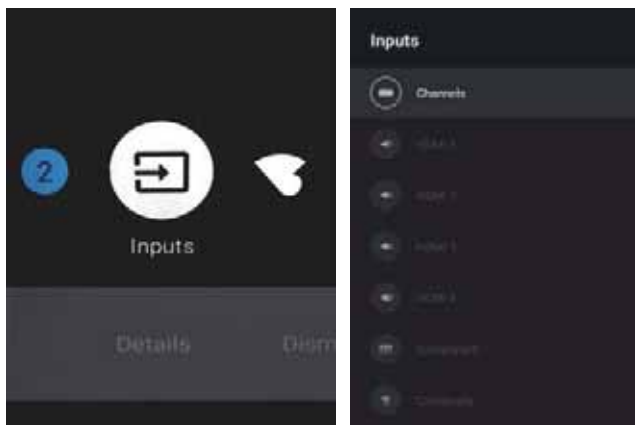

2. В live TV нажмите кнопку **SOURCE**, чтобы отобразить список источников входного сигнала. Выберите желаемый источник.

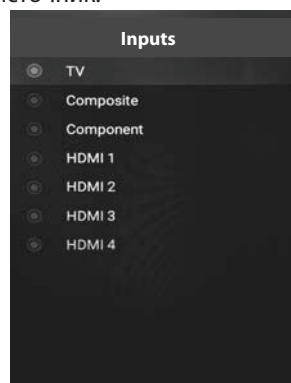

НАВИГАЦИЯ ПО ЭКРАННОМУ МЕНЮ

1. Есть два способа входа в экранное меню. а) В live TV нажмите кнопку меню для отображения параметров телевизора, нажмите **▲/▼ ◀/▶** для выбора меню настроек и нажмите **OK** для подтверждения. б) На домашнем экране нажмите кнопку **▶**, выберите круглый значок меню настроек и нажмите **OK**.

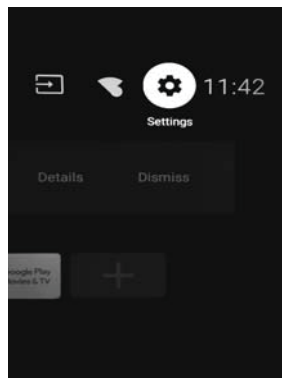
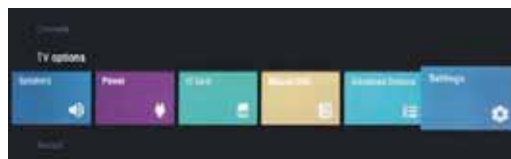

2. Нажмите кнопки **▲/▼**, чтобы выбрать параметр.
3. Нажмите **OK** для входа в настройки.

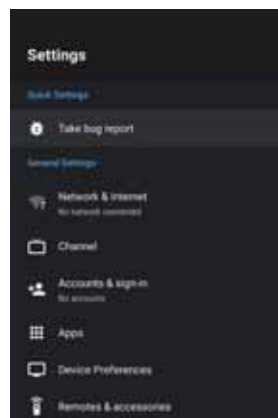

Нажмите кнопку **BACK**, чтобы вернуться в предыдущее меню. При отображении главного меню нажмите кнопку **BACK**, чтобы его закрыть.

Сеть

1. Нажмите кнопки **▲/▼**, чтобы выбрать параметр.
2. Нажмите **OK** для настройки.
3. После завершения настройки нажмите **OK**, чтобы сохранить изменения и вернуться в предыдущее меню.

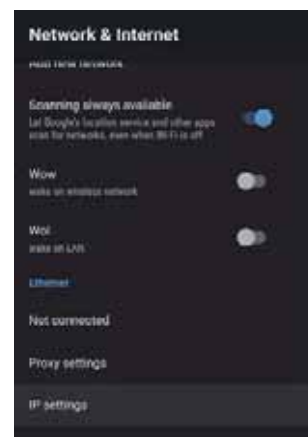

КАНАЛ

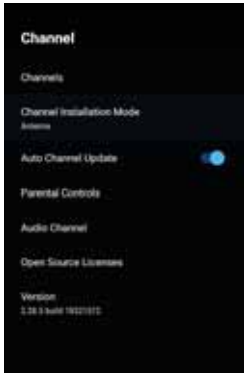

Каналы - отображение подменю поиска каналов с различными режимами поиска.

Режим установки канала - выбор источников каналов, которые отображаются на экране. Выберите желаемый источник.

• **Антенна** - Выберите антенну в качестве источника сигнала. В этом случае телевизор может принимать аналоговые и цифровые сигналы вещания (DVB/T2).

• **Кабель** - Выберите кабель в качестве источника сигнала. В этом случае телевизор может принимать аналоговые и QAM сигналы вещания.

• **Предпочтительный спутник/главный спутник** - выбор типа спутника. В этом случае телевизор может принимать сигналы спутникового вещания.

Автоматическое обновление каналов

Родительский контроль - Нажмите / для выбора функции, затем нажмите **ОК**, чтобы войти в подменю.

Аудиоканал - Нажмите / , чтобы выбрать опцию, затем нажмите **ОК**, чтобы войти в подменю.

Открытые источники - Нажимайте / , чтобы выбрать опцию, затем нажмите кнопку **ОК**, чтобы войти в подменю.

Антенна

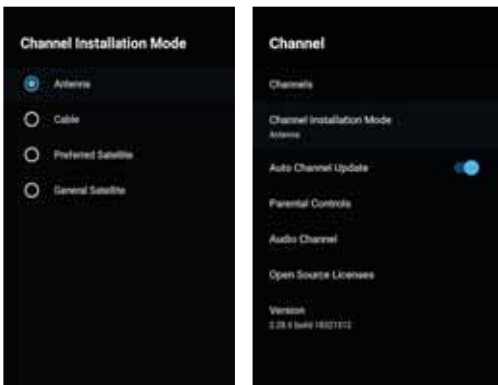

1. Меню->Настройки->Канал-> Режим установки канала, выберите Антенну.



2. Войдите в меню -> Настройки->Канал -> Каналы.

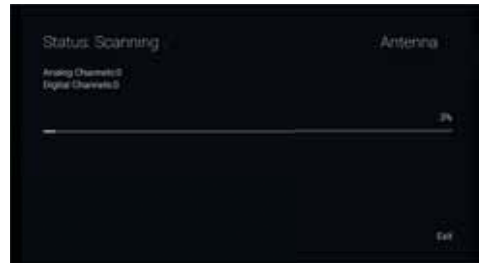

3. Сканер каналов выполняет поиск в режиме ATV+DTV автоматически с помощью антенны.

Обновление поиска: Повторный автоматический поиск каналов за пределами стандартных частот.

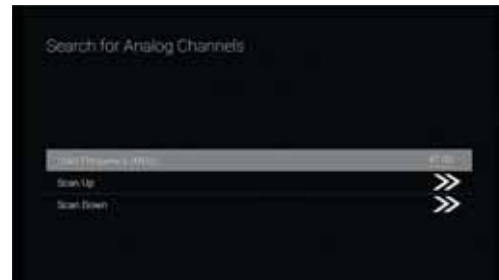

Аналоговое ручное сканирование: Ручное ATV сканирование. После ввода начальной частоты поиска, вы можете продолжить выполнять поиск, используя кнопки "вверх" и "вниз".



RF сканирование: Ручной поиск цифровых каналов, выберите режим, затем нажмите **ОК**.

Кабель

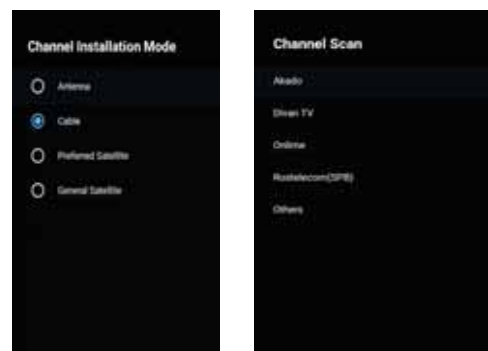

1.Меню-> Настройки-> Канал-> Режим установки канала, затем выберите пункт Кабель.

2.Войдите в меню -> Настройки->Канал -> Каналы.

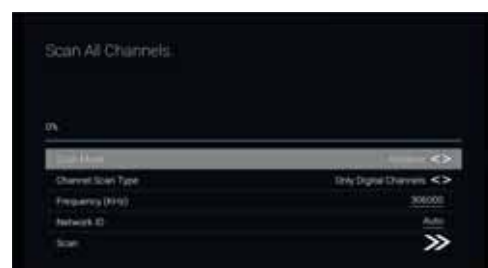

3. Выберите Channel Scan, если вашими операторами являются Акадо, Диван ТВ, Онлайн и Ростелеком (СПб), и режим сканирования по умолчанию - Advance; для других операторов подходят режимы Advance, Quick и Full Scan.



RF сканирование: ручное сканирование.

Спутник

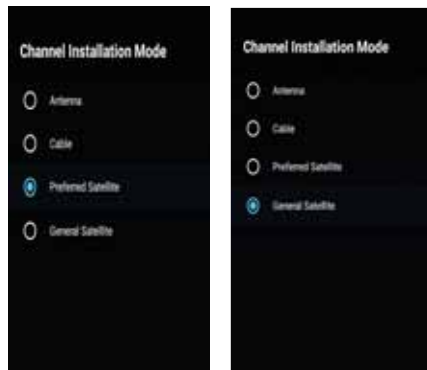

1. Меню -> Настройки-> Канал -> Режим выбора канала, выберите предпочтительный спутник или главный спутник. Среди них - спутники операторов "НТВ+", "Триколор" и "Телекарта". Переход к главному спутнику.

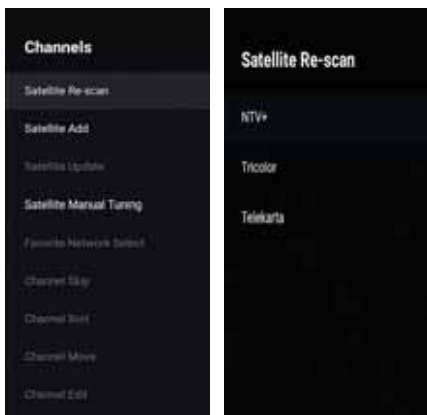

2. Войдите в меню -> Настройки-> Канал->Каналы-> Поиск спутников.

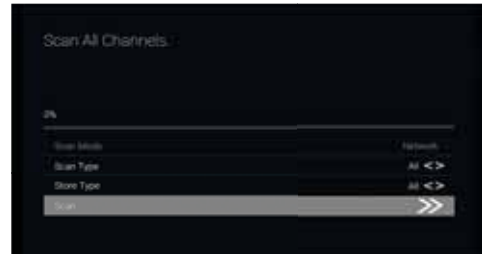

3. Нажмите ОК, чтобы ввести настройки параметров спутника, которые включают LNB интенсивность, частоту LNB, набор DiSEqC, 22K и другие параметры. Затем вернитесь к поиску спутников и войдите в меню.



Добавить спутник: Добавить спутниковый источник сигнала.



Ручная настройка спутникового вещания: ручной поиск спутника.

УЧЕТНЫЕ ЗАПИСИ И ВХОД

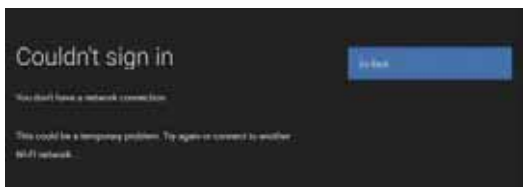

ПРИЛОЖЕНИЯ

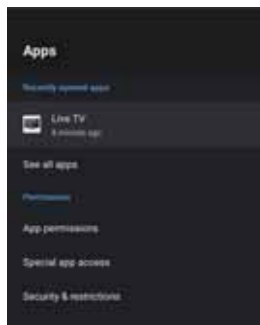

В этом меню можно настроить разрешения приложений, а также просмотреть список приложений.

1. Нажмите кнопки ▲/ ▼, чтобы выбрать параметр.
2. Нажмите **ОК** для настройки.
3. После настройки нажмите ВАСК, чтобы вернуться к предыдущему меню.

НАСТРОЙКИ УСТРОЙСТВА ОБ УСТРОЙСТВЕ

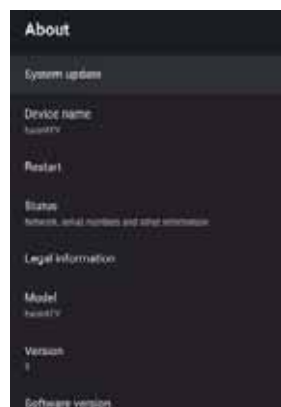

В этом меню находится информация об устройстве и его настройках.

1. Нажмите кнопки ▲/ ▼, чтобы выбрать параметр.
2. Нажмите **ОК** для настройки.
3. После настройки нажмите ВАСК, чтобы вернуться к предыдущему меню.

ДАТА И ВРЕМЯ



Автоматическая установка даты и времени - Нажмите ▲/ ▼ для выбора функции, затем нажмите **ОК** для входа в подменю.

(На выбор: Использовать сетевое время, ВЫКЛ)

ПРИМЕЧАНИЕ

- Ручная настройка даты и времени автоматически переведет параметр **Автоматическая установка даты и времени** в положение **ВЫКЛ**.

Установка даты - Нажмите ▲/ ▼ для выбора функции, затем нажмите **ОК** для входа в подменю.

Установка времени - Нажмите ▲/ ▼ для выбора функции, затем нажмите **ОК** для входа в подменю.

Установка часового пояса - Нажмите ▲/ ▼, чтобы выбрать опцию, затем нажмите **ОК**, чтобы войти в подменю.

Использование 24-часового формата времени - Нажмите ▲/ ▼, чтобы выбрать опцию, затем нажмите **ОК**, чтобы выбрать ВКЛ/ВЫКЛ.

ВРЕМЯ

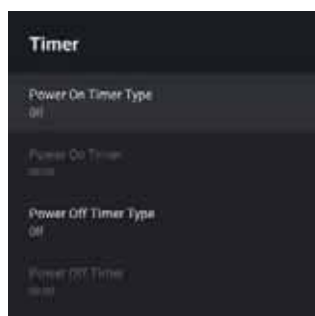

Тип таймера включения питания - Нажмите кнопку ▲/ ▼, чтобы выбрать опцию, затем нажмите кнопку **ОК**, чтобы выбрать

Автоматический таймер включения питания - Нажмите кнопку ▲/ ▼, чтобы выбрать опцию, затем нажмите кнопку **ОК**, чтобы войти в подменю. (Эта опция доступна при выборе ВКЛ/ОДНОКРАТНО на Типе таймера включения питания).

Тип таймера выключения питания - Нажмите кнопку ▲/ ▼, чтобы выбрать опцию, затем нажмите кнопку **ОК**, чтобы выбрать ВКЛ/ВЫКЛ/ОДНОКРАТНО.

Автоматический таймер выключения питания - Нажмите кнопку ▲/ ▼, чтобы выбрать опцию, затем нажмите кнопку **ОК**, чтобы войти в подменю. (Эта опция доступна при выборе ВКЛ/ОДНОКРАТНО на Типе таймера включения питания).

ЯЗЫК

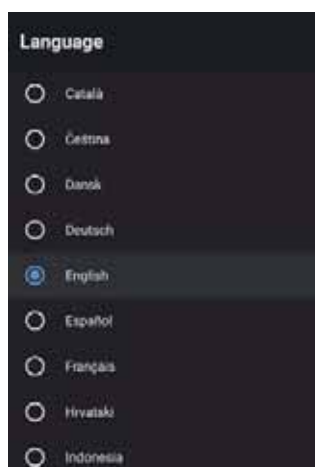

Язык - Нажмите ▲/ ▼ для выбора параметра, затем нажмите **ОК** для выбора языка.

КЛАВИАТУРА

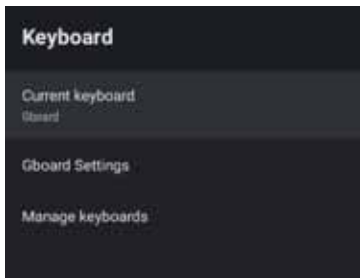

Текущая клавиатура - Нажмите / , чтобы выбрать опцию, затем нажмите **ОК**, чтобы войти в подменю.

Настройки Gboard - Нажмите / , чтобы выбрать опцию, затем нажмите **ОК**, чтобы войти в подменю.

Управление клавиатурами - Нажмите / , чтобы выбрать опцию, затем нажмите **ОК**, чтобы войти в подменю.

ВХОД

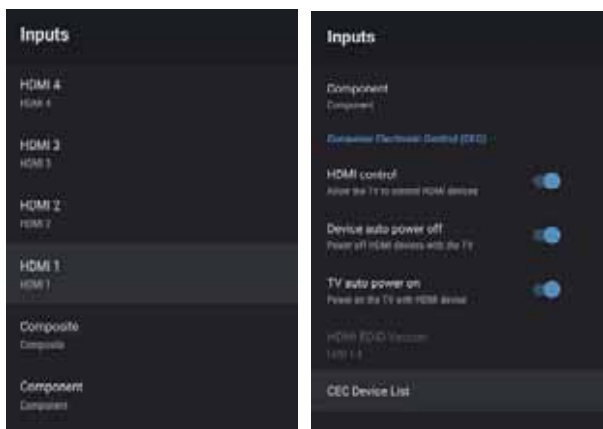

Вход - Нажмите / , чтобы выбрать опцию, затем нажмите **ОК**, чтобы войти в подменю.

Управление HDMI - Нажмите / , чтобы выбрать опцию, затем нажмите **ОК**, чтобы выбрать ВКЛ/ВЫКЛ.

Автоматическое выключение устройства - Нажмите / , чтобы выбрать опцию, затем нажмите **ОК**, чтобы выбрать ВКЛ/ВЫКЛ.

Автоматическое включение телевизора - Нажмите / , чтобы выбрать опцию, затем нажмите **ОК**, чтобы выбрать ВКЛ/ВЫКЛ.

Версия HDMI EDID - отобразить версию EDID.

Список устройств CEC - Нажмите / , чтобы выбрать опцию, затем нажмите **ОК**, чтобы выбрать ВКЛ/ВЫКЛ.

POWER

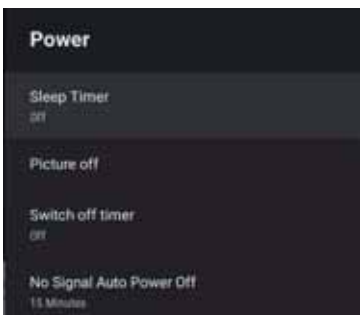

Таймер сна - Нажмите / , чтобы выбрать опцию, затем нажмите **ОК**, чтобы войти в подменю.

(Дополнительно: **выкл., 10 минут, 20 минут, 30 минут, 40 минут, 50 минут, 60 минут, 90 минут, 120 минут**).

Отключение изображения - Нажмите / , чтобы выбрать опцию, затем нажмите **ОК**, чтобы выбрать ВКЛ/ВЫКЛ.

Таймер выключения - Нажмите / , чтобы выбрать опцию, затем нажмите **ОК**, чтобы войти в подменю.

(Дополнительно: **выкл., 10 минут, 20 минут, 30 минут, 40 минут, 50 минут, 60 минут, 90 минут, 120 минут**).

Включение/ выключение функции

Auto power - Нажмите / , чтобы выбрать опцию, затем нажмите **ОК**, чтобы войти в подменю. (Дополнительно: **выкл., 5 минут, 10 минут, 15 минут, 30 минут, 60 минут**).

ИЗОБРАЖЕНИЕ

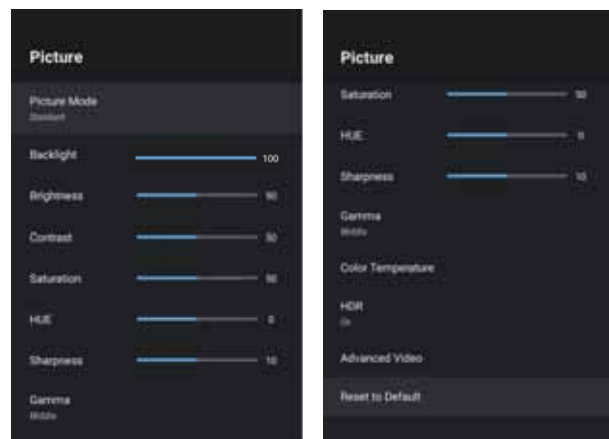

Режим изображения - Нажмите / , чтобы выбрать опцию и нажмите **ОК** для входа в подменю. (Дополнительно: Пользовательские, Стандарт, Яркий, Спорт, Фильм, Игра, Энергосбережение).

Подсветка / Яркость/Контраст/Насыщенность/ Оттенок / Резкость - Нажмите / для выбора опции. Нажмите кнопку ◀ для уменьшения параметра. Нажмите ▶ для увеличения параметра.

Гамма - Нажмите / , чтобы выбрать опцию, затем нажмите **ОК**, чтобы войти в подменю. (Дополнительно: Темный, Средний, Яркий).

Цветовая температура - Нажмите / , чтобы выбрать опцию, затем нажмите **ОК**, чтобы войти в подменю.

HDR - Нажмите / , чтобы выбрать опцию нажмите кнопку **ОК**, чтобы войти в подменю. (Дополнительно: ВКЛ/ВЫКЛ).

Advanced Video - Нажмите / , чтобы выбрать опцию, затем нажмите **ОК**, чтобы войти в подменю.

Сброс настроек - Возврат всех настроек к заводским значениям по умолчанию.

ЗВУК

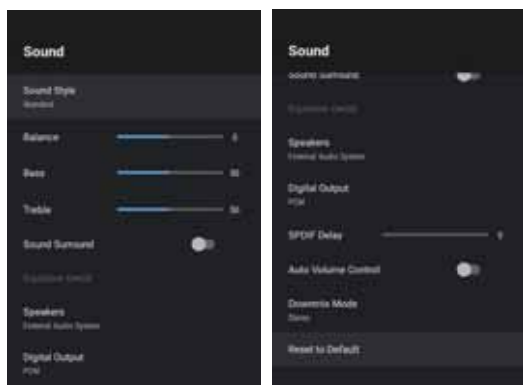

Эквалайзер - Нажмите ▲/▼, чтобы выбрать опцию, затем нажмите **ОК**, чтобы войти в подменю. (Дополнительно: Пользовательский, Стандарт, Четкость, Спорт, Кино, Музыка, Новости).

Баланс / Бас / Высокие частоты - Нажмите ▲ / ▼ для выбора опции. Нажмите ◀ для уменьшения параметра. Нажмите ▶ для увеличения параметра.

Объемный звук - Нажмите ▲/▼, чтобы выбрать опцию, затем нажмите **ОК**, чтобы выбрать ВКЛ / ВЫКЛ.

Установки эквалайзера - Нажмите ▲/▼, чтобы выбрать опцию, затем нажмите **ОК**, чтобы войти в подменю.

Динамики - Нажмите ▲/▼, чтобы выбрать опцию, затем нажмите **ОК**, чтобы войти в подменю. (Дополнительно: диктор TV, внешняя аудиосистема).

Цифровой выход - Нажмите ▲/▼, чтобы выбрать опцию, затем нажмите кнопку **ОК**, чтобы войти в подменю. (Дополнительно: Auto, Bypass, PCM, Dolby Digital Plus, Dolby Digital).

Задержка SPDIF - Нажмите ▲/ ▼ для выбора опции. Нажмите ◀ для уменьшения параметра. Нажмите ▶ для увеличения параметра.

Автоматическое регулирование громкости - Нажмите ▲/ ▼, чтобы выбрать опцию, затем нажмите **ОК**, чтобы выбрать ВКЛ / ВЫКЛ.

Режим Downmix - Нажмите / , чтобы выбрать опцию, затем нажмите **ОК**, чтобы войти в подменю. (Дополнительно: Stereo, Объемный).

Сброс настроек - Возврат всех настроек к заводским значениям по умолчанию.

ПАМЯТЬ

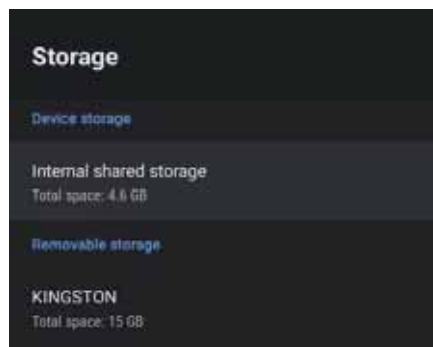

Внутренняя память - Нажмите / , чтобы выбрать опцию, затем нажмите **ОК**, чтобы войти в подменю.

Внешняя память - Нажмите / , чтобы выбрать опцию, затем нажмите **ОК**, чтобы войти в подменю. (Примечание: отображаются внешние устройства, если они подключены)

ДОМАШНИЙ ЭКРАН

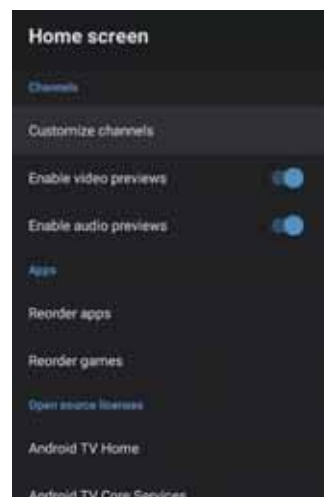

В этом меню вы можете размещать каналы, приложения с открытым исходным кодом.

1. Нажмите кнопки / , чтобы выбрать параметр.
2. Нажмите **ОК** для настройки.
3. После настройки нажмите BACK, чтобы вернуться к предыдущему меню.

RETAIL MODE

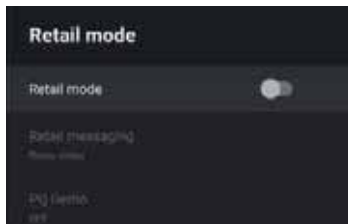

Retail mode - Нажмите ▲/▼, чтобы выбрать опцию, затем нажмите **ОК**, чтобы выбрать ВКЛ / ВЫКЛ.

Retail messaging - нажмите ▲/▼, чтобы выбрать опцию, затем нажмите **ОК**, чтобы войти в подменю.

(Дополнительно: демо-видео, e-POP слева, e-POP снизу)

PQ Demo - Нажмите ▲/▼, чтобы выбрать опцию, затем нажмите **ОК**, чтобы войти в подменю.

(Дополнительно: ВЫКЛ, ВЛЕВО, ВПРАВО)

GOOGLE

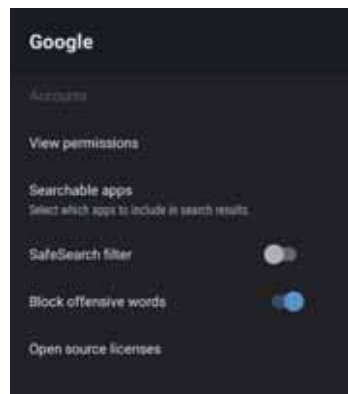

В этом меню вы можете установить доступные для поиска приложения, фильтр безопасного поиска, блокировать некоторые запросы, лицензии с открытым исходным кодом.

1. Нажмите кнопки ▲/▼, чтобы выбрать параметр.
2. Нажмите **ОК** для настройки.
3. После настройки нажмите ВАСК, чтобы вернуться к предыдущему меню.

CHROMECAST BUILT-IN

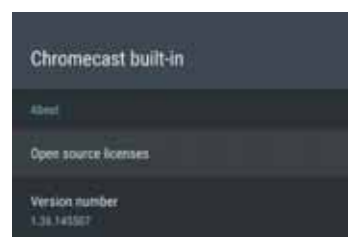

В этом меню вы можете прочитать информацию и узнать о настройках Chromecast

1. Нажмите кнопки ▲/▼, чтобы выбрать параметр.
2. Нажмите **ОК** для настройки.
3. После настройки нажмите ВАСК, чтобы вернуться к предыдущему меню.

ЭКРАННАЯ ЗАСТАВКА

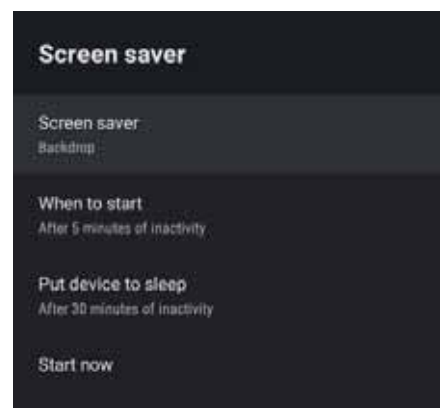

Экранная заставка - Нажмите ▲/▼, чтобы выбрать опцию, затем нажмите **ОК**, чтобы войти в подменю. (Дополнительно: Выключить, Фон, Цвета)

При запуске - Нажмите ▲/▼, чтобы выбрать опцию, затем нажмите **ОК**, чтобы войти в подменю. (Дополнительно: 5 минут, 15 минут, 30 минут, 1 час, 2 часа).

Перевести устройство в спящий режим - нажмите ▲/▼, чтобы выбрать опцию, затем нажмите **ОК**, чтобы войти в подменю. (Дополнительно: 30 минут, 1 час, 3 часа, 6 часов, 12 часов, никогда).

Запустить сейчас - Нажмите ▲/▼, чтобы выбрать опцию, затем нажмите **ОК**, чтобы войти в меню заставки.

МЕСТОПОЛОЖЕНИЕ

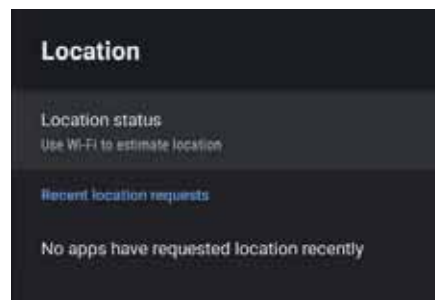

Статус местоположения - Нажмите ▲/▼, чтобы выбрать опцию, затем нажмите **ОК**, чтобы войти в подменю.

(Дополнительно: Использовать Wi-Fi для определения местоположения, выкл)

ИСПОЛЬЗОВАНИЕ И ДИАГНОСТИКА

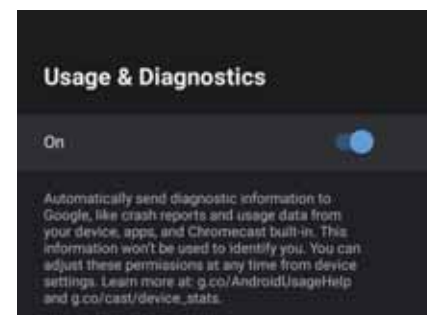

Использование и диагностика - Нажмите ▲ / ▼, чтобы выбрать опцию, затем нажмите **ОК**, чтобы выбрать ВКЛ/ ВЫКЛ.

ДОСТУП

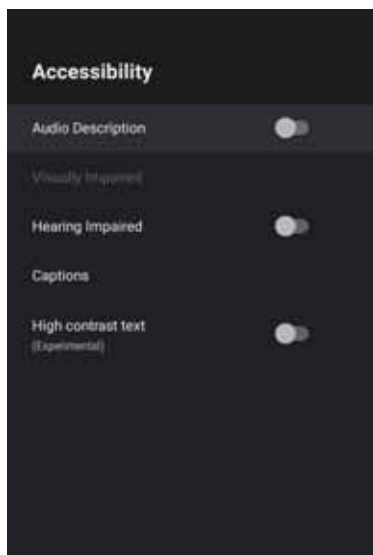

Аудиодескрипция - Нажмите / , чтобы выбрать опцию, затем нажмите **ОК**, чтобы выбрать ВКЛ / ВЫКЛ.

Для слабовидящих - Нажмите / , чтобы выбрать опцию, затем нажмите **ОК**, чтобы войти в подменю (Необходимо выбрать: Аудиодескрипция ВКЛ)

Для людей с нарушениями слуха - Нажмите / , чтобы выбрать опцию, затем нажмите **ОК**, чтобы выбрать ВКЛ / ВЫКЛ.

Титры - Нажмите / , чтобы выбрать опцию, затем нажмите **ОК**, чтобы войти в подменю.

Высококонтрастный текст - нажмите / , чтобы выбрать опцию, затем нажмите **ОК**, чтобы выбрать ВКЛ / ВЫКЛ.

СБРОС

Нажмите **ОК**, чтобы войти в подменю.
Полный сброс.

ПУЛЬТЫ УПРАВЛЕНИЯ И АКСЕССУАРЫ

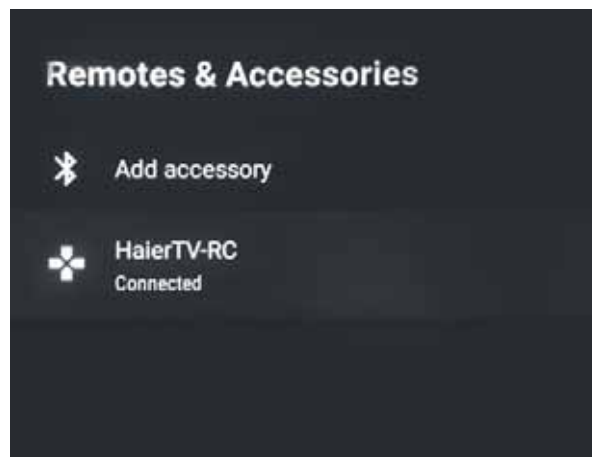
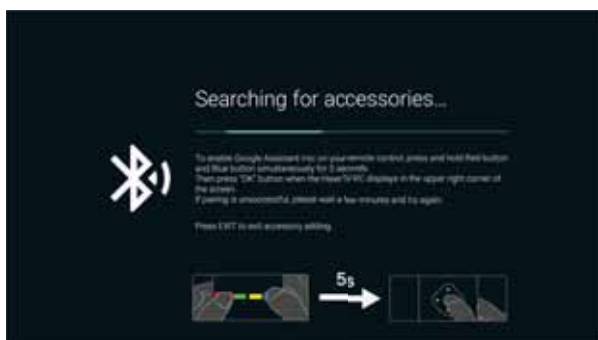

В этом меню можно провести сопряжение с устройством Bluetooth.

1. Нажмите и удерживайте **КРАСНУЮ** и **ГОЛУБУЮ** кнопки в нижней части пульта в течение 5 секунд.

2. Когда светодиод начнет мигать, отпустите их.

Пульт дистанционного управления отправит сигнал сопряжения на телевизор и отобразит информацию о пульте дистанционного управления в правой части экрана.

3. Нажмите **ОК** для отображения сопряжения.

Если на экране отобразилось сопряжение, значит, соединение успешно установлено.

4. Если сопряжение не отобразилось, соединение не установлено. Подождите 30 секунд, а затем нажмите и удерживайте **КРАСНУЮ** и **ГОЛУБУЮ** кнопки в нижней части пульта дистанционного управления в течение 5 секунд, и повторите предыдущие шаги.

5. Нажмите **ВЫХОД** или **НАЗАД**, чтобы вернуться в предыдущее меню.

МУЛЬТИМЕДИЙНЫЙ ПРОИГРЫВАТЕЛЬ

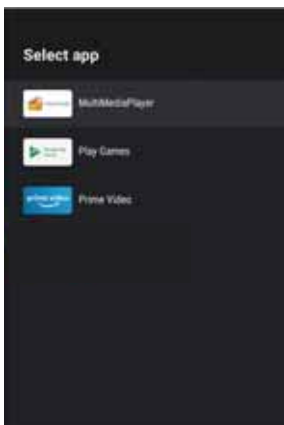

1. На домашнем экране выберите значок + в списке приложений, чтобы добавить приложение, и нажмите ОК. Используйте кнопки "вверх" и "вниз", чтобы выбрать приложение Медиаплеер, и нажмите ОК, чтобы добавить его на домашний экран.

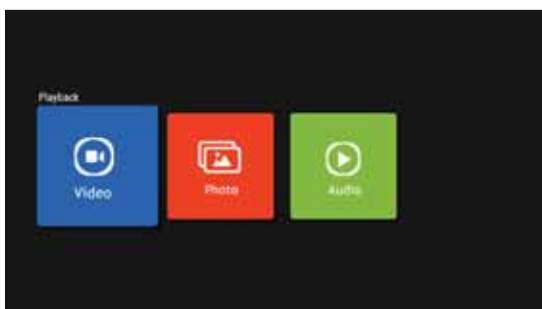

2. Нажмите ОК, чтобы войти в плеер и отобразить видео, фото, аудио. После подключения usb-накопителя можно воспроизводить с него мультимедиафайлы.

ПРИМЕЧАНИЕ

Меню/функции могут отличаться в зависимости от того, когда вы приобрели телевизор.

УСТРАНЕНИЕ НЕПОЛАДОК

Пожалуйста, проверьте все настройки перед обращением в сервисный центр. Эти советы могут сэкономить ваше время и деньги, так как расходы на установку и настройку не покрываются вашей гарантией.

Проблемы	Рекомендации по устранению
"Призрак" или двойное изображение	<ul style="list-style-type: none">• Это может быть вызвано плохим качеством сигнала с антенны из-за высотных зданий или особенностей ландшафта местности. Использование высоконаправленной антенны может улучшить изображение.
Нет питания.	<ul style="list-style-type: none">• Проверьте, подключен ли кабель питания телевизора к розетке.• Отключите телевизор, подождите 60 секунд. Затем вставьте вилку в розетку и снова включите телевизор.
Отсутствует изображение	<ul style="list-style-type: none">• Проверьте подключение антенны на задней панели телевизора, чтобы убедиться, что она правильно подключена к телевизору.• Возможны неполадки на вещательной станции. Попробуйте включить другой канал.• Отрегулируйте контрастность и яркость.• Проверьте настройки субтитров. Некоторые субтитры могут создавать проблемы с изображением.
Есть изображение, но нет звука	<ul style="list-style-type: none">• Увеличьте громкость, нажав кнопку VOL+ на пульте дистанционного управления или на боковой панели управления телевизора.• Нажмите кнопку MUTE на пульте дистанционного управления, чтобы убедиться, что звук включен.
Хороший звук, но тусклые цвета	<ul style="list-style-type: none">• Отрегулируйте контрастность и яркость.
Плохое качество изображения	<ul style="list-style-type: none">• Плохое качество изображения может возникнуть при одновременном подключении к телевизору S-VHS камеры, видеокамеры и других внешних устройств. Отсоедините одно из внешних устройств.
На изображении видны белые точки	<ul style="list-style-type: none">• Проверьте подключение антенны.
Горизонтальные пунктирные линии	<ul style="list-style-type: none">• Это может быть вызвано электрическими помехами (например, фен, неоновый свет и т. д.) Выключите оборудование.
Телевизор не реагирует на пульт дистанционного управления	<ul style="list-style-type: none">• Проверьте, работают ли батареи. При необходимости замените.• Очистите стекло датчика дистанционного управления на телевизоре.• Попробуйте использовать кнопки на боковой панели телевизора.
Пиксели (точки), всегда темные или всегда белые.	<ul style="list-style-type: none">• Ваш телевизор изготовлен с использованием высокотехнологичных светодиодов. Однако иногда проявляется неисправность пикселей. Для данного типа устройства это нормально и не считается дефектом.

СПЕЦИФИКАЦИЯ ПРОДУКТА

50" UHD цифровой светодиодный телевизор

Качество изображения:	UHD (сверхвысокой четкости) Поддержка цифрового телевидения Диагональ экрана: 126 Разрешение 3840 x 2160 точек, 60 Гц
Цифровой декодер	DVB-T, DVB-C, DVB-T2, DVB-S2 16/32/64/128/256 QAM модуляция MPEG2, MPEG4, H.265
Интерфейсы для подключения оборудования:	1 Оптический порт 2 порта USB 1 RJ45 4 разъема HDMI 1 видео-гнездо 1 L гнездо 1 гнездо R 1 гнездо RF 1 порт YPbPr 1 гнездо наушников 1 слот для SD карты 1 слот CI Поддерживаемые системы: PAL и SECAM Память телеканалов: 1000(DTV), 100(ATV) Антенный вход: 75 Ом, небалансный Вход AV Video: 75 Ом, 1V-P, RCA Вход AV Audio: 20 кОм, 500 мВ (скз.) Поддержка разрешения на входах YPbPr / HDMI: 480i, 480p, 576i, 576p, 720p, 1080i, 1080p, 2k, 4k
Качество звука:	Сtereo звуковая система. 2x10 Вт средняя громкость на выходе.
Потребляемая мощность в режиме ожидания	≤ 0.5W
Цифровые функции:	Поддержка цифровых интерактивных сервисов. Цифровой телетекст. Поддержка цифровых субтитров, передаваемых по протоколу DVB (цифровое телерадиовещание) Автоматическая настройка. Автоматический поиск каналов. Программа телепередач на сегодня и на следующие дни. Телегид на неделю(EPG). Поддержка телевизионных приставок CI-слот. Аудиодескрипция.
Дополнительные функции:	UHF / VHF тюнер; таймер сна; родительский контроль; изображение и текст ПДУ работает от двух батарей типа AAA (включены в комплект поставки). Крепление стандарта VESA: 200 мм x 200 мм Габариты упаковки (Ш x В x Г): 1230x753x137 мм Габариты телевизора на подставке (Ш x В x Г): 1122x702x278 мм Габариты телевизора без подставки (Ш x В x Г): 1122x646x65 мм Вес упаковки: 14.4 кг Масса телевизора с подставкой: 11.4 кг Масса телевизора без подставки: 11.2 кг

* Характеристики даны для справки.

Различия могут возникать по мере обновления технологии продукта.

Характеристики могут быть изменены без предварительного уведомления.

СПЕЦИФИКАЦИЯ ПРОДУКТА

55" UHD цифровой светодиодный телевизор

Качество изображения:	UHD (сверхвысокой четкости) Поддержка цифрового телевидения Диагональ экрана: 139 см Разрешение 3840 x 2160 точек, 60 Гц
Цифровой декодер	DVB-T, DVB-C, DVB-T2, DVB-S2 16/32/64/128/256 QAM модуляция MPEG2, MPEG4, H.265
Интерфейсы для подключения оборудования:	1 Оптический порт 2 порта USB 1 RJ45 4 разъема HDMI 1 видео-гнездо 1 L гнездо 1 гнездо R 1 гнездо RF 1 порт YPbPr 1 гнездо наушников 1 слот для SD карты 1 слот CI Поддерживаемые системы: PAL и SECAM Память телеканалов: 1000(DTV), 100(ATV) Антенный вход: 75 Ом, небалансный Вход AV Video: 75 Ом, 1V-P, RCA Вход AV Audio: 20 кОм, 500 мВ (скз.) Поддержка разрешения на входах YPbPr / HDMI: 480i, 480p, 576i, 576p, 720p, 1080i, 1080p, 2k, 4k
Качество звука:	Сtereo звуковая система. 2x10 Вт средняя громкость на выходе.
Потребляемая мощность в режиме ожидания	≤ 0.5W
Цифровые функции:	Поддержка цифровых интерактивных сервисов. Цифровой телетекст. Поддержка цифровых субтитров, передаваемых по протоколу DVB (цифровое телерадиовещание) Автоматическая настройка. Автоматический поиск каналов. Программа телепередач на сегодня и на следующие дни. Телегид на неделю(EPG). Поддержка телевизионных приставок CI-слот. Аудиодескрипция.
Дополнительные функции:	UHF / VHF тюнер; таймер сна;родительский контроль;изображение и текст ПДУ работает от двух батарей типа AAA (включены в комплект поставки). Крепление стандарта VESA: 400 x 200 мм Габариты упаковки (Ш x В x Г): 1350x810x150 мм Габариты телевизора на подставке (Ш x В x Г): 1234x768.9x 277.57 мм Габариты телевизора без подставки (Ш x В x Г): 1234x719.9x73.8 мм Вес упаковки: 17.35 кг Масса телевизора с подставкой:12.74 кг Масса телевизора без подставки: 12.54 кг

* Характеристики даны для справки.

Различия могут возникать по мере обновления технологии продукта.

Характеристики могут быть изменены без предварительного уведомления.

58" UHD цифровой светодиодный телевизор

Качество изображения:	UHD (сверхвысокой четкости) Поддержка цифрового телевидения Диагональ экрана: 147см Разрешение 3840 x 2160 точек, 60Гц
Цифровой декодер	DVB-T, DVB-C, DVB-T2, DVB-S2 16/32/64/128/256 QAM модуляция MPEG2, MPEG4, H.265
Интерфейсы для подключения оборудования:	1 Оптический порт 2 порта USB 1 RJ45 4 разъема HDMI 1 видео-гнездо 1 L гнездо 1 гнездо R 1 гнездо RF 1 порт YPbPr 1 гнездо наушников 1 слот для SD карты 1 слот CI Поддерживаемые системы: PAL и SECAM Память телеканалов: 1000(DTV), 100(ATV) Антенный вход: 75 Ом, небалансный Вход AV Video: 75 Ом, 1V-P, RCA Вход AV Audio: 20 кОм, 500 мВ (скз.) Поддержка разрешения на входах YPbPr / HDMI: 480i, 480p, 576i, 576p, 720p, 1080i, 1080p, 2k, 4k
Качество звука:	Сtereo звуковая система. 2x10 Вт средняя громкость на выходе.
Потребляемая мощность в режиме ожидания	≤ 0.5W
Цифровые функции:	Поддержка цифровых интерактивных сервисов. Цифровой телетекст. Поддержка цифровых субтитров, передаваемых по протоколу DVB (цифровое телерадиовещание) Автоматическая настройка. Автоматический поиск каналов. Программа телепередач на сегодня и на следующие дни. Телегид на неделю(EPG). Поддержка телевизионных приставок CI-слот. Аудиодескрипция.
Дополнительные функции:	UHF / VHF тюнер; таймер сна;родительский контроль;изображение и текст ПДУ работает от двух батарей типа AAA (включены в комплект поставки). Крепление стандарта VESA: 400 x 200 мм Габариты упаковки (Ш x В x Г): 1430x865x170 мм Габариты телевизора на подставке (Ш x В x Г): 1295.88x807.16x277.57 мм Габариты телевизора без подставки (Ш x В x Г): 1295.88x751x64.3 мм Вес упаковки: 19,2 кг Масса телевизора с подставкой: 14.5 кг Масса телевизора без подставки: 14,3 кг

* Характеристики даны для справки.

Различия могут возникать по мере обновления технологии продукта.

Характеристики могут быть изменены без предварительного уведомления.

65" UHD цифровой светодиодный телевизор

Качество изображения:	UHD (сверхвысокой четкости) Поддержка цифрового телевидения Диагональ экрана: 165 см Разрешение 3840 x 2160 точек, 60 Гц.
Цифровой декодер	DVB-T, DVB-C, DVB-T2, DVB-S2 16/32/64/128/256 QAM модуляция MPEG2, MPEG4, H.265
Интерфейсы для подключения оборудования:	1 Оптический порт 2 порта USB 1 RJ45 4 разъема HDMI 1 видео-гнездо 1 L гнездо 1 гнездо R 1 гнездо RF 1 порт YPbPr 1 гнездо наушников 1 слот для SD карты 1 слот CI Поддерживаемые системы: PAL и SECAM Память телеканалов: 1000(DTV), 100(ATV) Антенный вход: 75 Ом, небалансный Вход AV Video: 75 Ом, 1V-P, RCA Вход AV Audio: 20 кОм, 500 мВ (скз.) Поддержка разрешения на входах YPbPr / HDMI: 480i, 480p, 576i, 576p, 720p, 1080i, 1080p, 2k, 4k
Качество звука:	Сtereo звуковая система. 2 x 13 Вт средняя выходная мощность.
Потребляемая мощность в режиме ожидания	≤ 0.5W
Цифровые функции:	Поддержка цифровых интерактивных сервисов. Цифровой телетекст. Поддержка цифровых субтитров, передаваемых по протоколу DVB (цифровое телерадиовещание) Автоматическая настройка. Автоматический поиск каналов. Программа телепередач на сегодня и на следующие дни. Телегид на неделю(EPG). Поддержка телевизионных приставок CI-слот. Аудиодескрипция.
Дополнительные функции:	UHF / VHF тюнер; таймер сна;родительский контроль;изображение и текст ПДУ работает от двух батарей типа AAA (включены в комплект поставки). Крепление стандарта VESA: 400 x 200 мм Габариты упаковки (Ш x В x Г):1615x960x165 мм Габариты телевизора на подставке (Ш x В x Г):1453.28x891.32x307.92 мм Габариты телевизора без подставки (Ш x В x Г):1453.28x836.55x71.05 мм Вес упаковки:24.5 кг Масса телевизора с подставкой: 17.6 кг Масса телевизора без подставки: 17.3 кг

* Характеристики даны для справки.

Различия могут возникать по мере обновления технологии продукта.

Характеристики могут быть изменены без предварительного уведомления.

МАЗМҰНЫ

ҚАУІПСІЗДІК ЖӨНІНДЕГІ МАҢЫЗДЫ АҚПАРАТТАР.....	1
САҚТЫҚ ШАРАЛАРЫ МЕН ЕСКЕРТПЕЛЕР.....	2
ПАЙДАЛАНУҒА ДАЙЫНДЫҚ.....	3
СЫРТҚЫ ҚҰРЫЛҒЫЛАРДЫ ЖАЛҒАСТЫРУ ЖӘНЕ БАСҚАРУ.....	4
ҚҰРЫЛҒЫЛАРДЫ ЖАЛҒАСТЫРУ.....	5
ПАЙДАЛАНУ ЖӨНІНДЕГІ НҰСҚАУЛЫҚ.....	6
АҚАУЛАРДЫ ЖОЮ.....	18
ӨНІМДІ СЕРТИФИКАТТАУ.....	19

ҚАУІПСІЗДІК ЖӨНІНДЕГІ МАҢЫЗДЫ АҚПАРАТТАР

- 1) Нұсқаулығымен оқып-таныс болыңыз
- 2) Осы нұсқаулығын сақтап қойыңыз.
- 3) Сақтықтың барлық шараларын сақтаңыз.
- 4) Құжатта келтірілген нұсқаулықтарды орындап отырыңыз.
- 5) Бұл құрылғыны суға жақын жерде пайдаланбаңыз.
- 6) Құрылғыны тек құрғақ шүберекпен сүртіңіз.
- 7) Желдету тесіктерін жаппаңыз, құрылғыны нұсқауларға сәйкес орнатыңыз.
- 8) Теледидарды радиаторлар, жылытқыштар, пештер және басқа да жылу беретін құралдар (соның ішінде күшейткіштер) сияқты жылу көздерінің жанына орнатпаңыз.
- 9) Құрылғыны электр желісіне қосқанда абайлап орындаңыз. Егер берілетін штекер пішімі розетканың пішіміне сәйкес келмесе, ескірген Розетканы ауыстыру үшін маманға хабарласыңыз.
- 10) Желі сымын, әсіресе штекерлерде, штепсельді розеткалардың арматурасында және құрылғыдан шығатын жерлерде жылжытудан немесе қысудан сақтаңыз.
- 11) Тек өндіруші көрсеткен құралдарды/ керек-жарақтарды пайдаланыңыз.
- 12) Найзағай кезінде құрылғыны розеткадан ажыратыңыз, сондай-ақ оны ұзақ уақыт пайдаланбайтын жағдайларда.
- 13) Қызмет көрсету жөніндегі барлық жұмыстарды тек білікті қызметкерлер құрамы орындауы керек. Қызмет көрсету құрылғыға қандай да бір жолмен зақымдалғанда, мысалы, қуат сымы немесе штекер зақымдалғанда; оған сұйықтық төгіліп немесе ішіне қандай да бір заттар түсіп қалса; құрылғы жаңбырдың немесе ылғалдың әсеріне ұшырағанда; құрылғы тиісті түрде жұмыс істемегенде немесе оның соғылғанда қажет.
- 14) Желілік штекер ажыратқыш құрылғы ретінде пайдаланылатындықтан, бұл құрылғы әрдайым жұмыс істейді.
- 15) Құрылғының желдету тесіктерін газеттер, дастархандар, перделер және т. б. сияқты заттармен жаппаңыз.
- 16) Құрылғыда мысалға тұтанған шам сияқты ашық от көздерін орнатпаңыз.
- 17) Батареяларды кәдеге жаратудың экологиялық аспектілеріне назар аудару керек.
- 18) Құрылғы қалыпты климат жағдайында пайдалануға арналған.
- 19) Құрылғыға тамшылардың немесе шашыраудың түсуіне жол бермеңіз, сондай-ақ ваза сияқты сұйықтықпен толтырылған заттарды қоймаңыз.

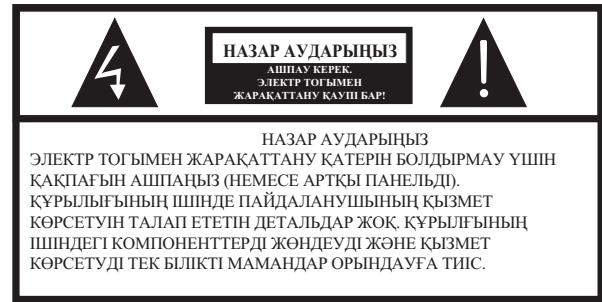

Бұл белгі осы құрылғының ішінде қауіпті кернеудің болуын көрсетеді.



Бұл белгі құрылғыны пайдалану немесе жеткізу жиынтығына кіретін әдебиетте күту туралы маңызды ақпараттың болуын көрсетеді.

ЕСКЕРТУ:

Өрт шығу немесе электр тогымен зақымдану қаупін болдырмау үшін, бұл құрылғыны жаңбыр немесе ылғалдың әсеріне ұшырамаңыз.

ЕСКЕРТУ:

Батареялар күн сәулесі, от және т. б болуы мүмкін жоғары температураға ұшырамауы тиіс.



Бұл белгі қауіпті желілік кернеу мен пайдаланушы үшін қол жетімді бөлшектер арасындағы қос оқшауламаның болуын көрсетеді. Қызмет көрсету кезінде тек бірдей қосалқы бөлшектерді пайдаланыңыз.



Бұл белгі құрылғы тұрмыстық қалдықтардан бөлек кәдеге жаратылуы тиіс екендігін көрсетеді (бұл ереже Еуроодақтың аумағында міндетті түрде орындалуы тиіс). Қоршаған ортаға немесе адам денсаулығына зиян келтірмеу үшін, құрылғыны белгіленген талаптарға сәйкес кәдеге жаратыңыз. Құрылғыны қайтару үшін кәдеге жаратумен айналысатын ұйыммен хабарласыңыз немесе құрылғыны сатып алған сатушыға хабарласыңыз. Олар экологиялық тиімді кәдеге жарата алады.

САҚТЫҚ ШАРАЛАРЫ МЕН ЕСКЕРТПЕЛЕР

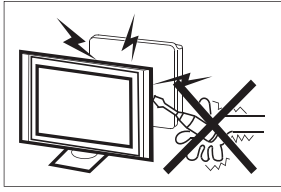

Жоғары кернеу осы теледидар қабылдағышының жұмыс процесінде өндіріледі. Құрылғының артқы панелін шешуші болмаңыз. Құрылғының ішіндегі компоненттерді жөндеуді және қызмет көрсетуді тек білікті мамандар орындауға тиіс.

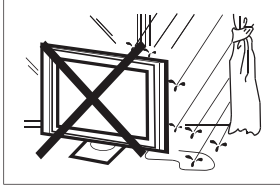

Өрт немесе электр тогымен зақымдануды болдырмау үшін, бұл құрылғыны жаңбыр немесе ылғалданбаңыз



Теледидардың желдеткіш және басқа да саңылауларына қандайда бір заттардың түсуін болдырмаңыз. Құрылғыға қандайда бір сұйықтықтардың төгіліп кетуіне жол бермеңіз.

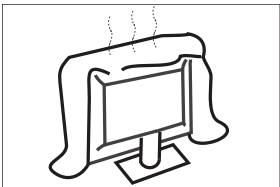

Артқы панельдің желдету саңылауларын көлегейлеп жауып тастамаңыз. Ұзақ та проблемаларсыз пайдалану үшін электр компоненттеріне салқындатып отыру қажет болады.

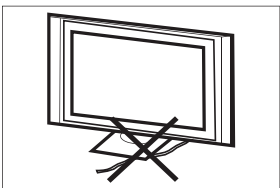

Желі кабелін оған түспейтіндей етіп орналастыру керек.



Желіге қосылған құрылғыны сүртпеңіз, химикаттарды пайдаланбай жұмсақ құрғақ матаны пайдаланыңыз.

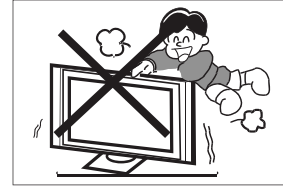

Теледидарға ешқашан кірмеңіз және сүйенбеңіз, сондай-ақ теледидарды немесе тұғырды құлатпаңыз. Балалардан көз алмаңыз. Құрылғы құлап кетіп жарақаттауы әбден мүмкін.

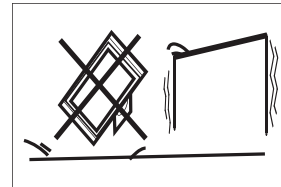

Тұрақсыз арбаларға, бағандарға, счөрелерге немесе үстелдерге құрылғыны қоюшы болмаңыз. Құлау құрылғының зақымдануына, сондай-ақ адамның дене жарақатына әкелуі мүмкін.

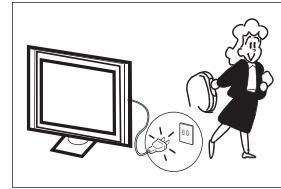

Ұзақ уақыт бойы пайдаланылмаса, құрылғыны электрмен қоректендіру желісінен ажырату ұсынылады

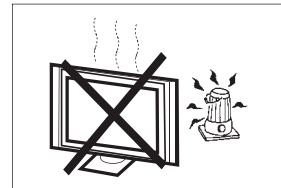

Теледидар қабылдағышын тікелей күн сәулесінің және басқа да жылу көздерінің әсеріне ұшыратпаңыз. Теледидар қабылдағышын бейне және дыбыс күшейткіштері сияқты жылу бөлетін басқа құрылғыларға тікелей орнатпаңыз. Теледидарға жанып тұрған шам сияқты ашық от көздерін орнатпаңыз.

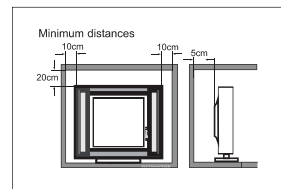

Орнатылған теледидар орнатылған кезде, қабырғаға дейінгі ең аз қашықтықты сақтау керек. Қызып кету құрылғының зақымдалуына және қызмет ету мерзімін қысқартуға әкеледі.

Ескертпе: құрылғыны қолайлы климат жағдайларында қолданыңыз.

ПАЙДАЛАНУҒА ДАЙЫНДЫҚ

МАҢЫЗДЫ: Ешқашан да экранға баспаңыз. Бұл әрекеттер оның сынуға апарып соқтырады. Кепілдік дұрыс емес пайдалану немесе дұрыс емес орнату нәтижесінде пайда болған ақауларға қолданылмайды.

ТҰҒРЫДЫҢ БЕКІНДІРМЕЛЕРІ

МАҢЫЗДЫ: Пайдаланардың алдынан теледидардың тұғыры жинастырылып алынуы керек.

1. Теледидарды сыртқы жағынан жұмсақ және тегіс бедерге (көрпе, поролон, мата және т.б.) салыңыз.
2. Теледидардың төменгі жағындағы тіреуішті төрт M4 X 16 мм бұрандасымен бекітіңіз.

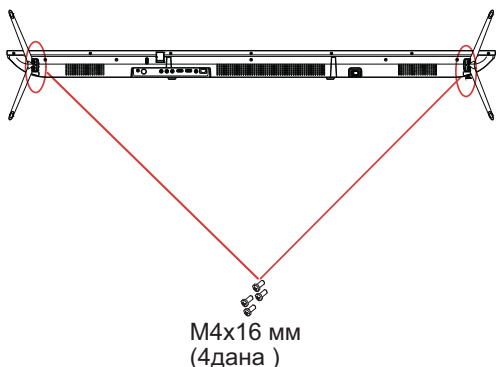

ЕСКЕРТУ

Құрылғының сыртқы түр-сипаты суреттегімен сайма-сай келуге тиіс.

ТЕЛЕДИДАРДЫ ҚАБЫРҒАҒА ҚҰРУҒА ДАЙЫНДАУ

Теледидарды қабырғадан кемінде 2,35 (60 мм) қашықтықта ұстаңыз. Теледидарды қабырғаға орнатар алдында тіреуішті шешу керек.

Қауіпсіздік үшін теледидардың салмағына сәйкес келетін UL кронштейндерін ғана пайдаланыңыз. (18-бетті қараңыз)

Теледидарға кронштейндерді орнату:

1. Тұғырдың бекітпе бұрандамаларын бұрап шешіп алыңыз.
2. Теледидарды тұғырынан алыңыз.
3. Қабырға кронштейнін теледидардың артқы жағында төрт бұранда арқылы бекітіңіз (бұрама өлшемін 18-беттен қараңыз). Монтаждау кронштейнін орнату кезінде нұсқаулықта көрсетілген нұсқауларды сақтаңыз.

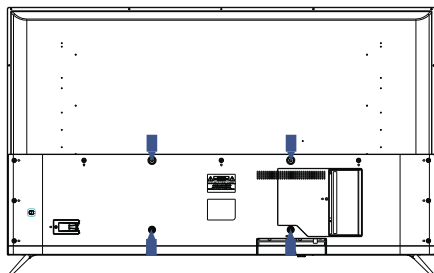

ЕСКЕРТУ

Қабырғалық кронштейн теледидардың жеткізілім жинақтамасына кірмейді.

ТЕЛЕДИДАРДЫ ҚЫСТЫРУ

1. Тіреуішті орнатыңыз және теледидарды қатты жерге орналастырыңыз.

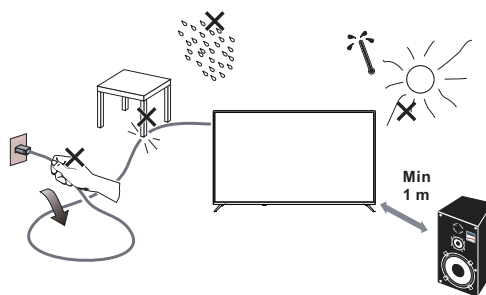

ЕСКЕРТУ

- Теледидарды орнату кезінде желдеткіш саңылаулары ауаның еркін айналымы үшін ашық болуын қадағалаңыз. Артқы панельдің желдету саңылауларын келегейлеп жауып тастамаңыз.
 - Толық қауіпсіздікті қамтамасыз ету үшін жақын жерге немесе құрылғыда жанып тұрған шам сияқты ашық от көздерін орнатпаңыз.
 - Жылудың, тікелей күн сәулесінің, жаңбырдың немесе судың әсерін болдырмаңыз. Құрылғыға тамшылардың немесе шашыраудың түсуіне жол бермеңіз.
2. Антенна кабелін немесе кабель кабелін теледидардың артқы жағындағы **ANT IN** антеннасының ұясына қосыңыз. 7-беттегі "АНТЕННАНЫ/КӨБІЛДІ ЖАЛФАСТЫРУ" бөлімін қараңыз.
3. Қашықтан басқару пульті:
Батарея бөлігінің қақпағын ашыңыз. 2 батареяны салыңыз (типі AAA 1.5 V).

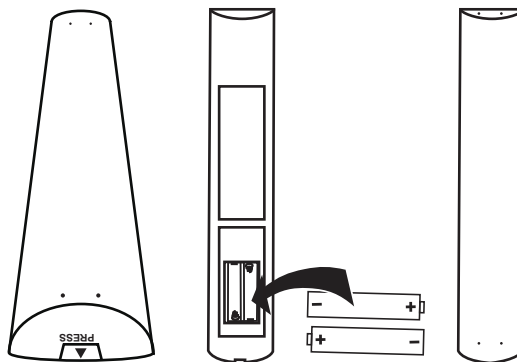

4. Қуаттау:

Қуаттау шнурын жұмыс розеткасына қосыңыз.

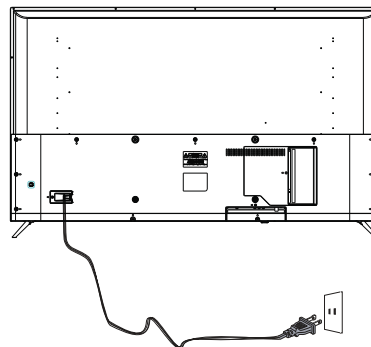

5. Теледидарды қыстырыңыз.

Теледидарды қосу үшін қашықтан басқару құралындағы **POWER** түймесін басыңыз.

СЫРТҚЫ ҚҰРЫЛҒЫЛАРДЫ ЖАЛҒАСТЫРУ ЖӘНЕ БАСҚАРУ

БАТЫРМАЛАРДЫ БАСҚАРУ

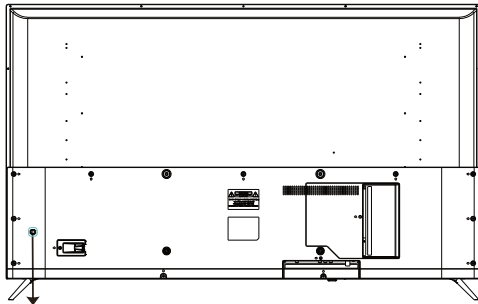

БАТЫРМА



Қуаттау батырмасы

Күту режимінде Теледидарды қосу үшін қуат түймесін басыңыз.

Құрылғыны жүктегенде, өшіру үшін қуат түймесін басып, ұстап тұрыңыз.

Мәзір режимінде қуат түймесі ОК түймесі сияқты функцияны орындайды.

Оң жақ және сол жақ батырмалар

Мәзір ашылмаған кезде, дыбыс деңгейін арттыру немесе азайту үшін осы түймелерді басыңыз.

Сол жақ және оң жақ батырмалар

Мәзір ашылмаған кезде, арналарды ауыстыру үшін осы түймелерді басыңыз.

Мәзірді пайдаланғанда, меңзерді экранда жоғары және төмен көрсеткілермен жылжытыңыз.

ЖЕТКІЗІЛІМ ЖИНАҚТАМАСЫ

Теледидар 50/ 55/ 58/ 65"
Қашықтықтан басқару пульті - 1 дана
Батарейкалар типі AAA - 2 дана
Пайдаланушының нұсқаулығы - 1 дана
Пайдаланушының қысқаша
нұсқаулығы - 1 дана
Кепілдемелі талон - 1 дана
Жеткізілім жинақтамасы -1 дана
Mini YPbPr Cable -1 дана

СЫРТҚЫ ҚҰРЫЛҒЫЛАРДЫ ЖАЛҒАСТЫРУ



Ұяшықтар (солдан оңға):

Оптикалық, ұяшық USB1, ұяшық RJ45, ұяшықтар HDMI1, HDMI2, HDMI3, видео, дыбыстың сол жақ арнасы, дыбыстың оң жақ арнасы



Ұяшықтар (солдан оңға):

HDMI4(ARC), LNB кіріс (спутниктік ТД), Антенна (антенна/кәбіл), CI, мини компонентті YPbPr, құлаққаптар, TF, ұяшық USB2.

ҚҰРЫЛҒЫЛАРДЫ ЖАЛҒАСТЫРУ

Құрылғыны ТД тылындағы ұяшықтарға келесі түрде қосыңыз:

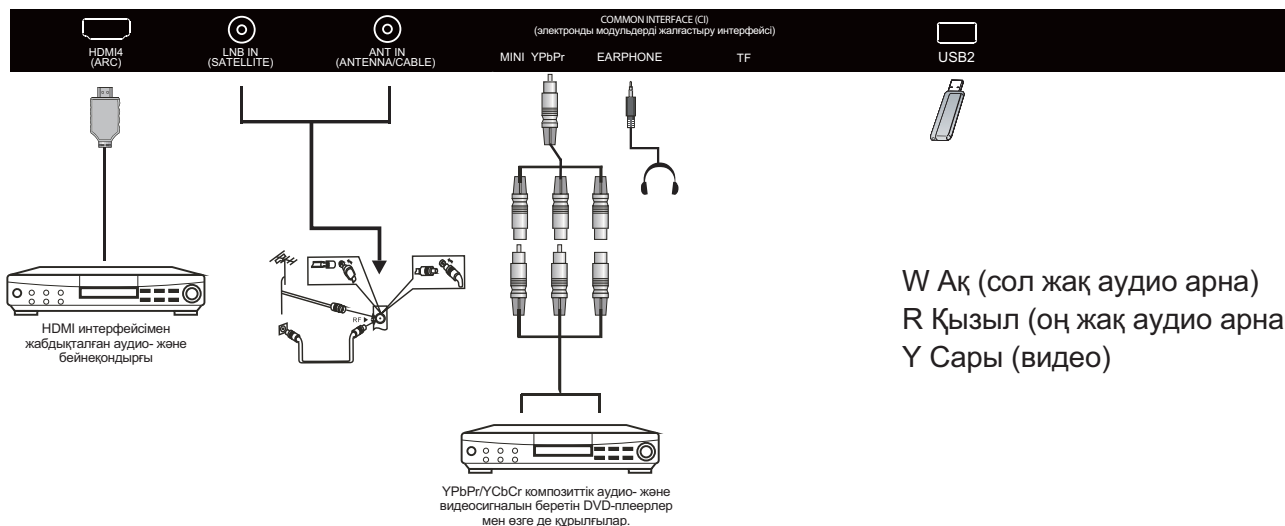
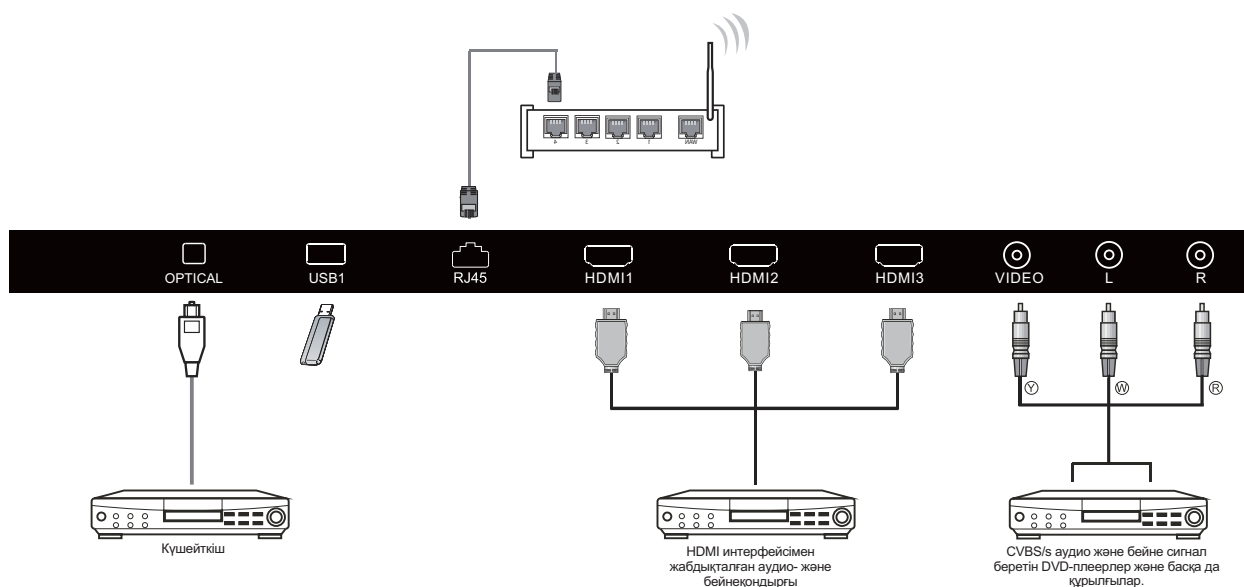

W Ақ (сол жақ аудио арна)
R Қызыл (оң жақ аудио арна)
Y Сары (видео)

1. HDMI: Жоғары ажыратымдылықты қолдайтын мультимедиялық құрылғыларды қосыңыз.
2. USB: USB құрылғыларды жалғастырыңыз.
3. YPbPr: Компоненттік ұяшық.
4. RF: Антенналық/кәбілдік ТД
5. AV INPUT: Видео кіріс/аудио кіріс.

ПАЙДАЛАНУ ЖӨНІНДЕГІ НҰСҚАУЛЫҚ

ҚАШЫҚТАН БАСҚАРУ ПУЛЬТІН БАСҚАРУ



#	Батырма	Сипаттамасы
1	Power	Теледидарды қосу немесе өшіру үшін басыңыз. Теледидар өшірілген кезде қорек блогы кернеу астында болады. Құрылғыны толық тоқтан ажырату үшін қуат сымын розеткадан ажыратыңыз.
2	MUTE	Дыбысын қосу және өшіру.
3	Google Assistant	Google assistant ашу немесе дауыстық іздеу бастау үшін басыңыз.
4	◀◀(reverse)	Мультимедиа режимінде кері айналдыру, уақытпен сырғыту (Timeshift).
5	▶(play)	Мультимедиа режимінде көрсетуді бастау үшін басыңыз, уақытпен сырғыту (Timeshift).
6	▶▶(forward)	Мультимедиа режимінде алға қарай жылдам өткізу, уақытпен сырғыту (Timeshift).
7	(REC)	Цифрлық теледидар режимінде қарағанда теледидар бағдарламасын жазып алу.
8	 (Pause)	Мультимедиа немесе Timeshift режимінде ойнатуды кідірту үшін басыңыз.
9	■ (stop)	Мультимедианы ойнатуды немесе Timeshift режимінде тоқтату.
10	TEXT	Телемәтіннің режимін таңдау үшін басыңыз.
11	FAV	Өзіңіздің сүйікті арнаңызды таңдау немесе жою үшін басыңыз.
12	SUBTITLE	Субтитрлерді ашу немесе жабу.
13	SOURCE	Кіріс сигналы көздерінің тізімін ашу үшін басыңыз.
14	NETFLIX	NETFLIX ашу үшін басыңыз.
15	YouTube	YouTube ашу үшін басыңыз.
16	HOME	Үй парағын ашу.
17	MENU	Экран мәзірін ашу үшін басыңыз.
18	▲▼◀▶	Экрандық мәзірдегі навигация.
19	OK	Опцияны таңдау немесе функцияны орындау үшін басыңыз.
20	BACK	Алдыңғы мәзірге оралу.
21	EXIT	Қазіргі уақытта қандай функция жұмыс істейді.
22	INFO	Арна жайлы мәліметтерді көрсету.
23	GUIDE	Теледидар режимінде электронды бағдарламалар тізілімін ашады.
24	VOL+/VOL-	VOL+ немесе VOL- дыбыс деңгейін реттеу үшін басыңыз.
25	CH+/CH-	CH+ немесе CH- телеарналарды ауыстырып отыру үшін басыңыз.
26	0~9 сандар	Арнаның нөмірін енгізу үшін басыңыз
27	CH.LIST	Арналардың тізімін ашу.
28	AUDIO	Моно, Nicam немесе стерео режим (ATV) таңдау үшін немесе аудио тілді (DTV) таңдау үшін түймесін басыңыз.
29	Түсті батырмалар	Мәзірдің төменгі бөлігіндегі кеңестерге сәйкес тиісті операцияларды орындау.

БІРІНШІ ҚОСЫЛУЫ

Теледидарды алғаш рет қосқанда, орнату шебері бағдарламасы негізгі параметрлерді көрсетеді. Бастапқы орнату кезінде нұсқауларды сақтаңыз.



Алдымен қашықтан басқару пультінен (қБП) кодты енгізіңіз. Кодты сәтті енгізгеннен кейін, теледидарды басқару үшін Bluetooth функциясын пайдалануға болады.



Жүйе тілін таңдау үшін ▲/▼ және тілді растау үшін ОК түймесін басыңыз.



Android телефонын теледидарға жалғаңыз, қосылу үшін "Continue" немесе "Skip" опциясын таңдаңыз.



Қосылу үшін Wi-Fi таңдау үшін ▲/▼ басып, ОК түймесін басып, қосылуды растау үшін парольді енгізіңіз.

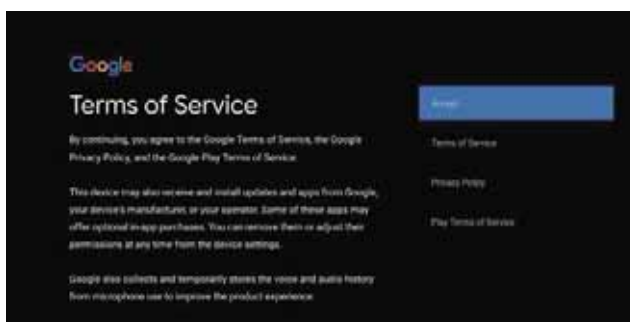

Google қызметтерін пайдалану шарттарын қабылдау үшін "Asserit" таңдаңыз.

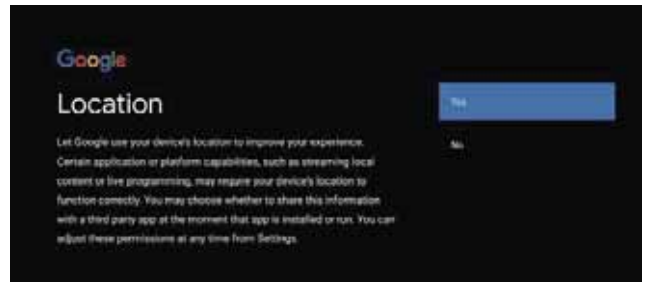

Қосымша функцияларға кіру үшін Google құрылғыңыздың орналасқан жері туралы ақпаратты алуға рұқсат беру үшін "YES" опциясын таңдаңыз.

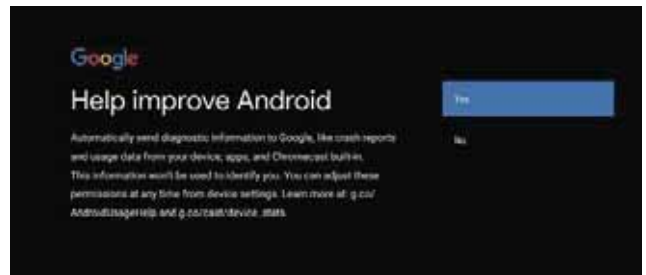

Құрылғы бағдарламалық жасақтаманы жақсарту үшін қате туралы есептерді автоматты түрде жіберу үшін "YES" таңдаңыз.



1. Құрылғы Android TV платформасында жұмыс істейді. Келесі экранға өту үшін ► түймесін басыңыз.

2. Google Play-ден қосымша қолданбаларды жүктеуге болады. Келесі экранға өту үшін ► түймесін басыңыз.

3. Фотосуреттер мен басқа файлдарды кірістірілген шолғыш арқылы теледидарға жіберіңіз. Аяқтау үшін ОК түймесін басыңыз.

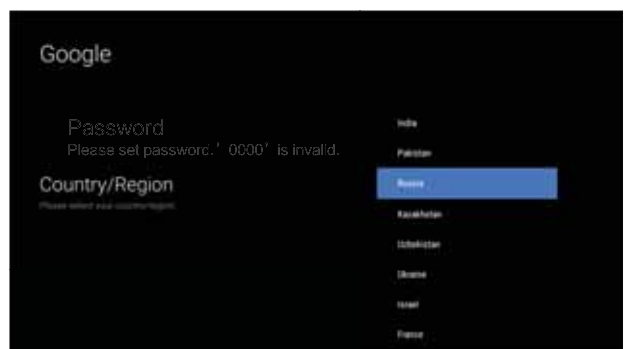

Елді таңдау үшін ▲/▼ түймесін басып, растау үшін ОК түймесін басыңыз.



Қауіпсіздік паролін орнату үшін пайдаланылады.



Экрандық пернетақтаны ашу үшін **OK** түймесін басыңыз және келесі интерфейске автоматты түрде өту үшін қашықтықтан басқару пультінің көмегімен 4 мәнді құпиясөзді енгізіңіз.



Құпиясөзді тағы бір рет растаңыз және оны сақтаңыз. Құпиясөзді енгізу және құпиясөзді растау рәсімін аяқтау үшін қашықтықтан басқару пультін пайдаланыңыз.

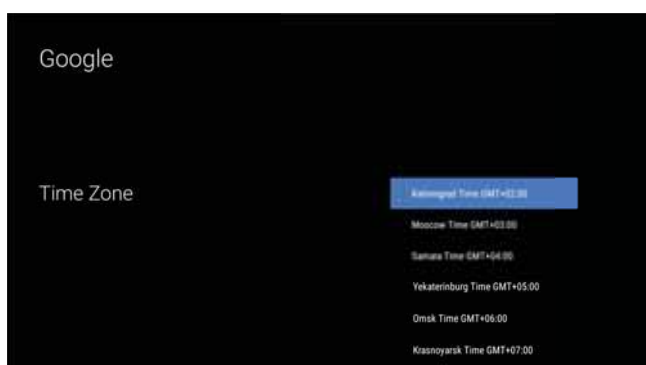

Қажетті сағаттық белдеуді таңдау үшін жоғары-төмен түймелерін басыңыз, ал одан кейін таңдауды жүзеге асыру үшін **OK** түймесін басыңыз.

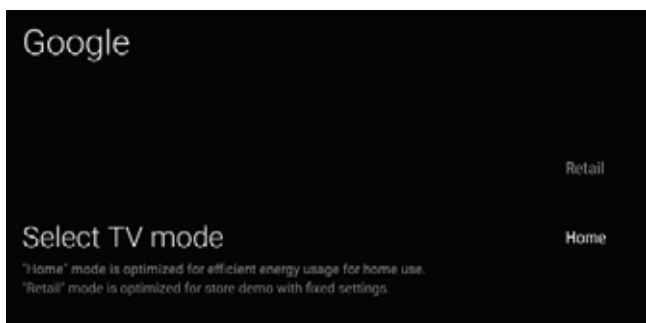

Режим таңдау үшін **▲/▼** түймесін басып, Home режимін таңдап, растау үшін **OK** түймесін басыңыз.

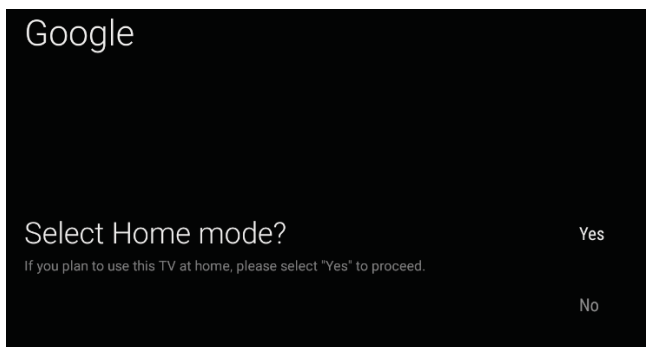

Таңдалған режимді тағы бір рет растаңыз, таңдалған режимді растау үшін "Yes" таңдаңыз, алдыңғы қадамға оралу үшін "No" таңдаңыз.

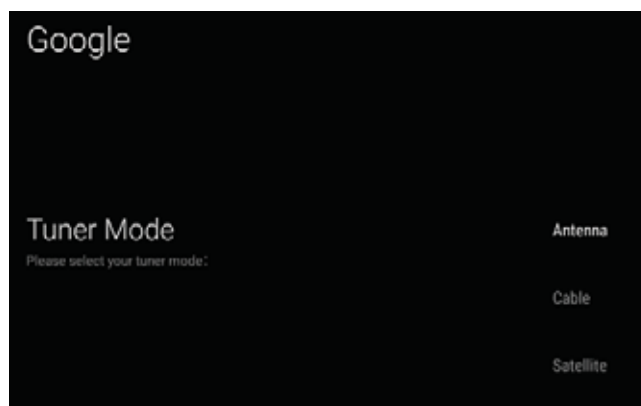

Тюнердің жұмыс режимін таңдау үшін **▲/▼** таңдау үшін және растау үшін **OK** түймесін басыңыз.

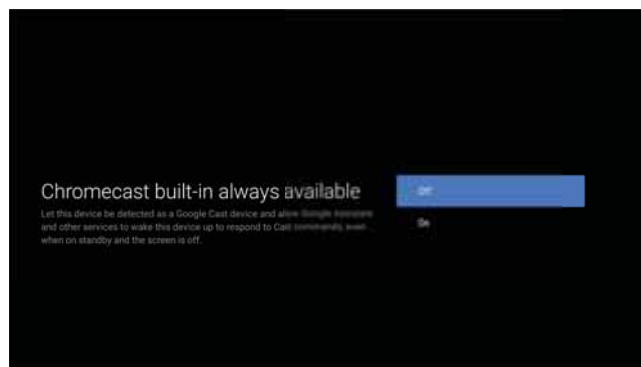

Тұрақты қолжетімді Chromecast функцияларын қосу немесе ажырату үшін **▲/▼** түймесін басыңыз.

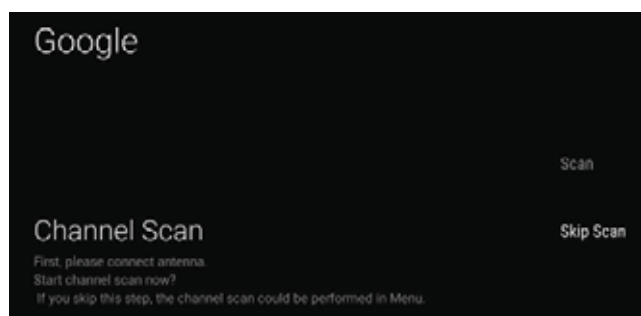

Іздеуді бастау үшін **▲/▼** басыңыз. Іздеу өткізу үшін және "Skip scan" сол үшін "Scan" таңдаңыз.

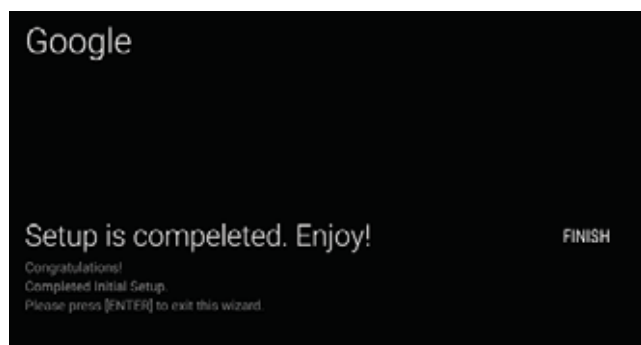

Орнатуды аяқтау үшін **OK** түймесін басыңыз.

ҮЙДЕГІ ЭКРАН

Орнату шебері аяқталғаннан кейін теледидарды қарауға және үй экранына өтуге болады.

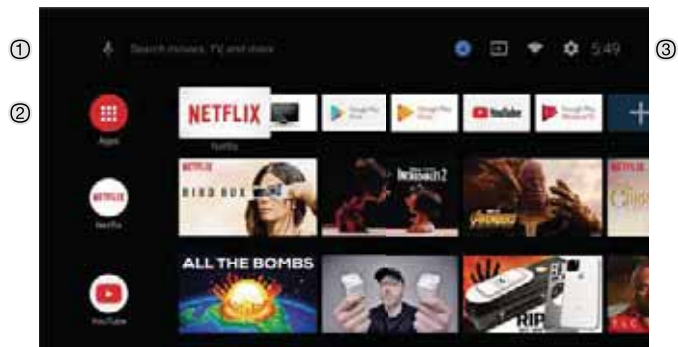

- 1 Google assistant ашыңыз немесе дауыс іздеуді іске қосыңыз.
- 2 Бұл экранда таңдаулы бағдарламалар көрсетіледі. (Қолданбаларды қосуға, жоюға, белгішелердің орнын өзгертуге болады.)

Қосымшалар: Барлық орнатылған қолданбалар ұсынылған қолданбалар экранына өту үшін басыңыз.

4 Хабарлама: Хабарламаларды көрсету.

Бастау: Сигналдың бастауын таңдау үшін таңба.

Желі мен интернет: Желіні орнату белгішесі, мысалы wi-fi

Баптаулар: Мұнда әр түрлі параметрлерді орнатуға болады.

Параметрлерді орнату туралы қосымша ақпарат алу үшін, келесі тармақты қараңыз.

СИГНАЛДЫҢ БАСТАУЫ

1. Үй экранында ▲/▼ ◀/▶ түймесін басыңыз, "Inputs" тармағын таңдап, көздер тізімін ашу үшін ОК түймесін басыңыз, содан кейін көздердің бірін таңдау үшін "жоғары" түймесін басып, оған қосылу үшін ОК түймесін басыңыз.

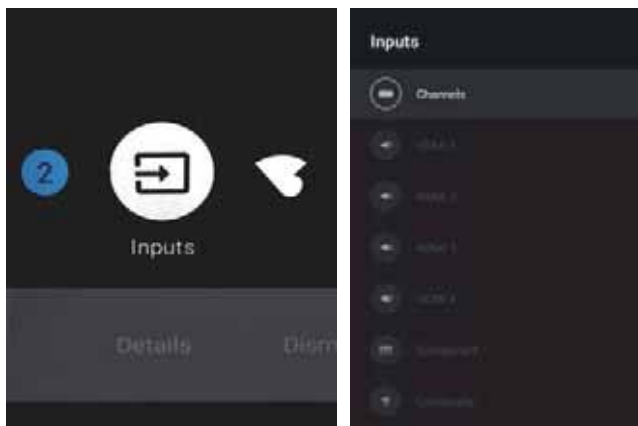

2. Live TV - да кіріс көзі тізімін көрсету үшін **SOURCE** түймесін басыңыз. Қалаулы бастауды таңдаңыз.

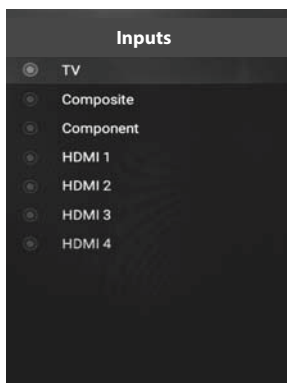

ЭКРАНДЫҚ МӘЗІР БОЙЫНША НАВИГАЦИЯ

1. Экрандық мәзірге кірудің екі жолы бар. а) Теледидар параметрлерін көрсету үшін мәзір түймесін басып, Параметрлер мәзірін таңдау үшін ▲/▼ ◀/▶ түймесін басып, растау үшін **OK** түймесін басыңыз. б) басты экранда ▶ түймесін басып, Параметрлер мәзірінің дөңгелек белгісін таңдап, **OK** түймесін басыңыз.

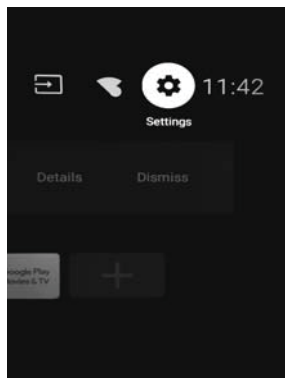
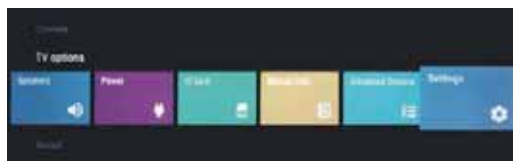

2. Параметрді таңдау үшін ▲/▼ батырмаларын басыңыз.
3. Баптауларға кіру үшін **OK** басыңыз.

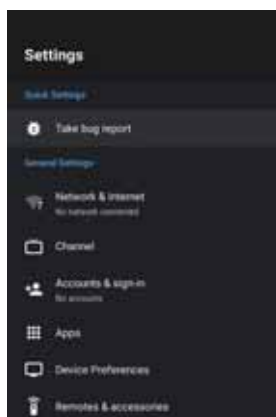

Алдыңғы мәзірге оралу үшін **BACK** түймесін басыңыз. Басты мәзір көрсетілгенде, оны жабу үшін **BACK** түймесін басыңыз.

Желі

1. Параметрді таңдау үшін ▲/▼ батырмаларын басыңыз.
2. Баптау үшін **OK** басыңыз.
3. Параметрлер аяқталған соң, Өзгерістерді сақтау және алдыңғы мәзірге оралу үшін **OK** түймесін басыңыз.



АРНА

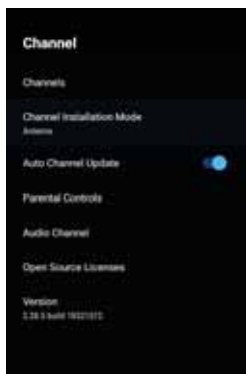

Арналар - түрлі іздеу режимдері бар арналарды іздеу мәзірін көрсетеді.

Арнаны орнату режимі - экранда көрсетілетін арналар көздерін таңдау. Қалаулы бастауды таңдаңыз.

• **Антенна** - Антеннаны сигналдың бастауы ретінде таңдап алыңыз. Бұл жағдайда теледидар аналогтық және сандық хабар сигналдарын қабылдай алады (DVBT/T2).

• **Кәбіл** - Кәбілді сигналдың бастауы ретінде таңдап алыңыз. Бұл жағдайда теледидар аналогтық және QAM сигналдарын қабылдай алады.

• **Таңдаулы жерсерік / басты жерсерік** - жерсерік түрін таңдау. Бұл жағдайда Теледидар Жерсерік сигналдарын қабылдай алады.

Ата - аналық бақылау арналарын автоматты түрде жаңарту - функцияны таңдау үшін ▲/▼ түймесін басып, мәзірге кіру үшін **ОК** түймесін басыңыз.

Аудиоарна - Опцияны таңдау үшін ▲/▼ басыңыз, содан кейін кіші мәзірге кіру үшін **ОК** басыңыз.

Ашық бастаулар - Опцияны таңдау үшін ▲/▼ басыңыз, содан кейін кіші мәзірге кіру үшін **ОК** басыңыз.

АнтеннаF

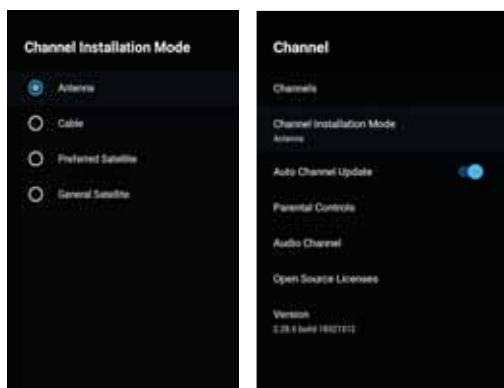

1. Мәзір->Баптаулар->Арнал->Арнаны орнату режимі, Антеннаны таңдаңыз.



2. Мәзірге->Баптаулар->Арна->Арналарға кіріңіз.

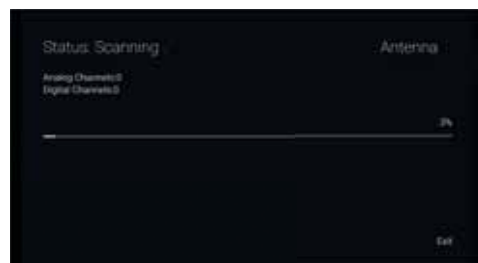

3. Арна сканері ATV+DTV режимінде антенна арқылы автоматты түрде іздейді.

Іздеуді жаңартылуы: Стандартты жиіліктерден тыс арналарды қайта автоматты түрде іздеу.



Аналогты қолмен сканерлеу: Қолмен ATV сканерлеу. Бастапқы іздеу жиілігін енгізгеннен кейін, "жоғары" және "төмен" түймелерін пайдалана отырып, іздеуді жалғастыра аласыз.

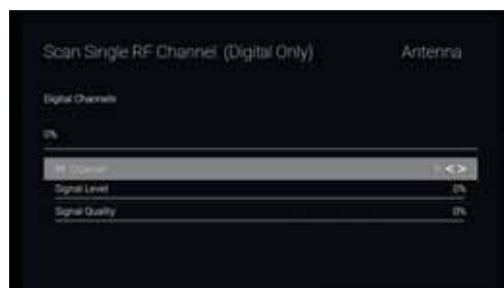

RF сканерлеу: Сандық арналарды қолмен іздеу, режим тармағын таңдап, ОК түймесін басыңыз.

Кәбіл

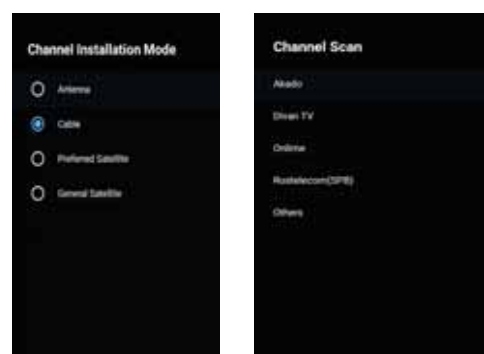

1. Мәзір->Баптаулар->Арна->Арнаны орнату режимі, Кәбіл таңдаңыз.

2. Мәзірге->Баптаулар->Арна->Арналарға кіріңіз.

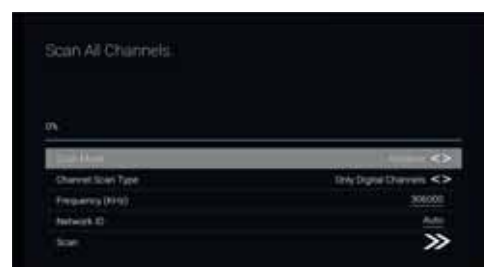

3. Егер сіздің операторларыңыз Акадо, Диван ТВ, Онлайн және Ростелеком (СПб) болса, Channel Scan таңдаңыз , және сканерлеу режимі - Advance; басқа операторлар үшін Advance, Quick және Full Scan режимдері қолайлы.



RF сканерлеу: қолмен сканерлеу.

Спутник

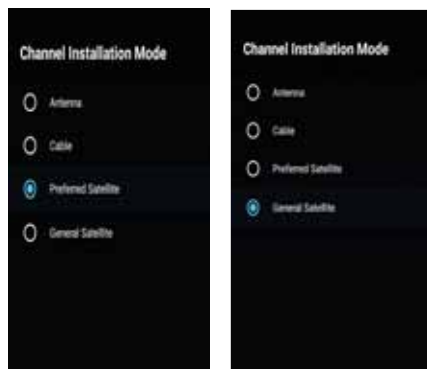

1. Мәзір -> Баптаулар -> Арналар -> Арнаны таңдау режимі, таңдаулы жерсерікті немесе басты жерсерікті таңдаңыз. Олардың арасында - " НТВ+", "Триколор" және "Телекарта" операторларының серіктері бар. Бас спутникке ауысу.

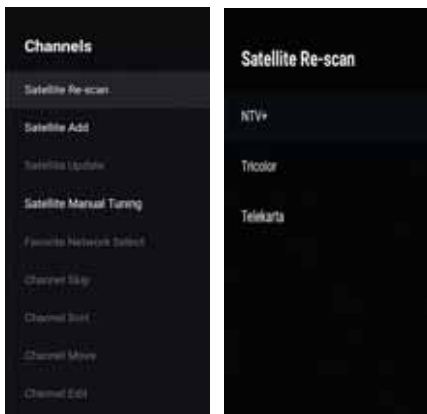

2. Мәзірге->Баптаулар->Арна->Спутниктерді іздеуге кіріңіз-> Поиск спутников.

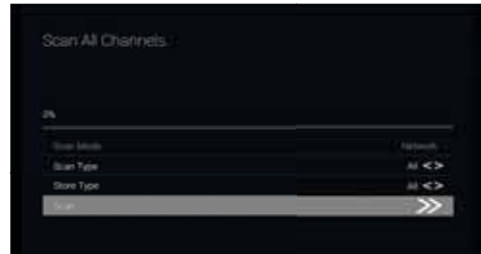

3. LNB қарқындылығын, LNB жиілігін, DiSEqC жиынтығын, 22K және басқа параметрлерді қамтитын жерсерік параметрлерін енгізу үшін ОК түймесін басыңыз. Содан кейін жерсеріктерді іздеуге оралыңыз да, мәзірге кіріңіз.



Спутникті қосу: Жерсерік сигнал көзін қосу.

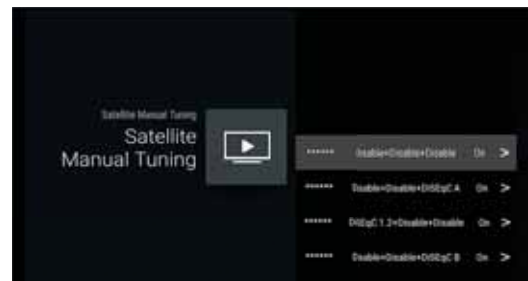

Спутниктік хабар таратуды қолмен орнату: спутникті қолмен іздеу.

ТІРКЕЛГІ ЖӘНЕ

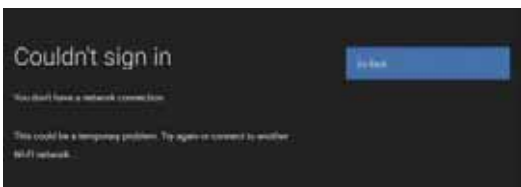

ТІРКЕЛГІ ЖӘНЕ ҚОЛДАНБА КІРІСІ

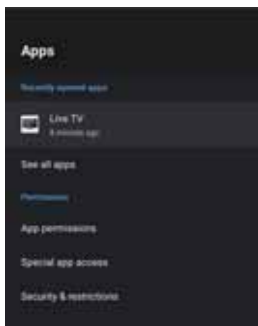

Бұл мәзірде қолданбалар рұқсаттарын реттеуге және қолданбалар тізімін көруге болады.

1. Параметрді таңдау үшін ▲/▼ батырмаларын басыңыз.
2. Орнату үшін **ОК** түймесін басыңыз.
3. Параметрден кейін алдыңғы мәзірге оралу үшін **BACK** түймесін басыңыз.

ҚҰРЫЛҒЫНЫ БАПТАУ

ҚҰРЫЛҒЫ ТУРАЛЫ



Бұл мәзірде Құрылғы және оның параметрлері туралы ақпарат бар.

1. Параметрді таңдау үшін ▲/▼ батырмаларын басыңыз.
2. Баптау **ОК** басыңыз.
3. Параметрден кейін алдыңғы мәзірге оралу үшін **BACK** түймесін басыңыз.

КҮНІ МЕН УАҚЫТЫҒЫ



Күн мен уақытты автоматты түрде орнату - функцияны таңдау үшін ▲/▼ түймесін басып, мәзірге кіру үшін **ОК** түймесін басыңыз.

(Таңдауға: Желілік уақытты көрсету, ӨШІР)

ЕСКЕРТУ

- Күн мен уақытты қолмен орнату **автоматты түрде күн мен уақытты** орнату параметрін **ӨШІР** күйіне ауыстырады.

Күнді орнату - функцияны таңдау үшін ▲/▼ түймесін, одан кейін ішкі мәзірге кіру үшін **ОК** түймесін басыңыз.

Уақытты орнату - функцияны таңдау үшін ▲/▼ түймесін, одан кейін ішкі мәзірге кіру үшін **ОК** түймесін басыңыз.

Сағаттық белдеуді орнату - функцияны таңдау үшін ▲/▼ түймесін, одан кейін ішкі мәзірге кіру үшін **ОК** түймесін басыңыз.

24 сағаттық уақыт пішімін пайдалану - параметрді таңдау үшін ▲/▼ түймесін басып, қосу/өшіру опциясын таңдау үшін **ОК** түймесін басыңыз.

УАҚЫТ

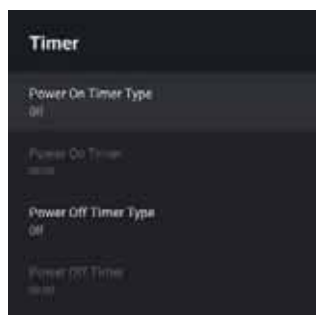

Қуатты қосу таймерінің түрі - Опцияны таңдау үшін ▲/▼ түймесін басыңыз, одан кейін ҚОСУ/АЖЫРАТУ/БІР РЕТТІК опциясын таңдау үшін **ОК** түймесін басыңыз.

Қуатты қосу автоматты таймері - Опцияны таңдау үшін ▲/▼ түймесін басыңыз, одан кейін ішкі мәзірге кіру үшін **ОК** түймесін басыңыз. (Бұл опция Қуатты қосу таймерінің түрі опциясында ҚОСУ/БІР РЕТТІК параметрі таңдалғанда қолжетімді болады).

Қуатты ажырату таймерінің түрі - Опцияны таңдау үшін ▲/▼ түймесін басыңыз, одан кейін ҚОСУ/АЖЫРАТУ/БІР РЕТТІК опциясын таңдау үшін **ОК** түймесін басыңыз.

Қуатты ажырату автоматты таймері - Опцияны таңдау үшін ▲/▼ түймесін басыңыз, одан кейін ішкі мәзірге кіру үшін **ОК** түймесін басыңыз. (Бұл опция Қуатты ажырату таймерінің түрі опциясында ҚОСУ/БІР РЕТТІК параметрі таңдалғанда қолжетімді болады)

ТІЛ

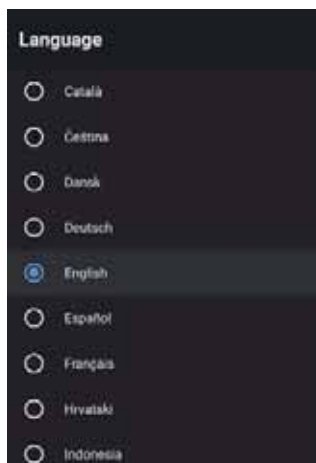

Тіл - Параметрді таңдау үшін ▲/▼ басыңыз, содан кейін - **ОК** тілді таңдауға басыңыз.

ПЕРНЕТАҚТА

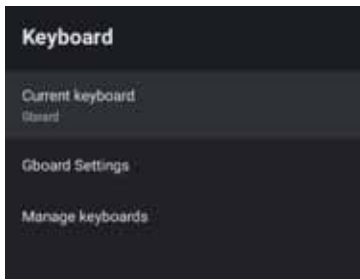

Ағымдағы пернетақта - ▲/▼ түймесін басыңыз, параметрді таңдау үшін, одан кейін ішкі мәзірге кіру үшін **OK** түймесін басыңыз.

Gboard параметрлері - параметрді таңдау үшін ▲/▼ түймесін, одан кейін мәзірге кіру үшін **OK** түймесін басыңыз.

Пернетақтаны басқару - ▲/▼ түймесін басыңыз, параметрді таңдау үшін, одан кейін ішкі мәзірге кіру үшін **OK** түймесін басыңыз.

КІРУ

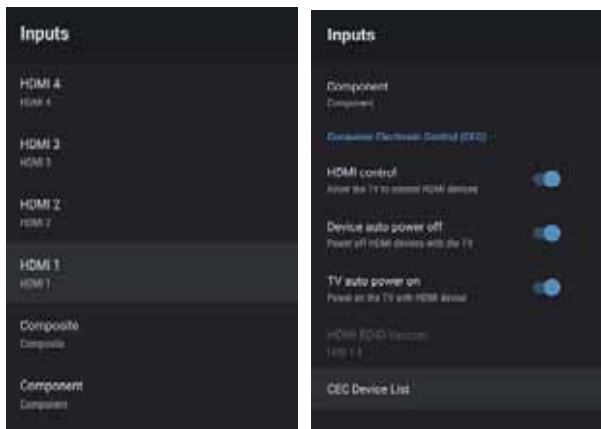

Кіру - ▲/▼ опциясын таңдау үшін, одан кейін ішкі мәзірге кіру үшін **OK** түймесін басыңыз.

HDMI басқару - параметрді таңдау үшін ▲/▼ түймесін басып, ҚОС/ӨШІР таңдау үшін **OK** түймесін басыңыз.

Құрылғыны автоматты түрде өшіру - параметрді таңдау үшін ▲/▼ түймесін басып, ҚОС/ӨШІР таңдауға **OK** түймесін басыңыз.

Теледарды автоматты өшіру - параметрді таңдау үшін ▲/▼ түймесін басып, ҚОС/ӨШІР таңдауға **OK** түймесін басыңыз.

HDMI EDID нұсқасы - EDID нұсқасын көрсету.

СЕС құрылғылар тізімі - параметрді таңдау үшін ▲/▼ түймесін басып, ҚОС/ӨШІР таңдауға **OK** түймесін басыңыз.

POWER

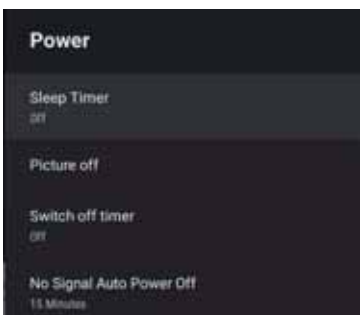

Ұйқы таймері - параметрді таңдау үшін ▲/▼ түймесін басып, мәзірге кіру үшін **OK** түймесін басыңыз.

(Қосымша: өшір., 10 минут, 20 минут, 30 минут, 40 минут, 50 минут, 60 минут, 90 минут, 120 минут).

Суреттемесін өшіру - параметрді таңдау үшін ▲/▼ түймесін басып, ҚОС/ӨШІР таңдауға **OK** түймесін басыңыз.

Өшіру таймері - параметрді таңдау үшін ▲/▼ түймесін басып, мәзірді таңдауға **OK** түймесін басыңыз. (Қосымша: өшір., 10 минут, 20 минут, 30 минут, 40 минут, 50 минут, 60 минут, 90 минут, 120 минут).

Auto power функциясын қосу/өшіру - параметрді таңдау үшін ▲/▼ түймесін басып, мәзірді таңдауға **OK** түймесін басыңыз. (Қосымша: өшір., 5 минут, 10 минут, 15 минут, 30 минут, 60 минут).

СУРЕТ

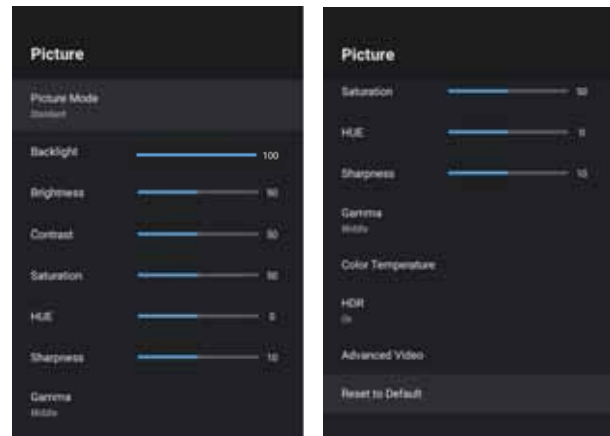

Сурет режимі - параметрді таңдау үшін ▲/▼ түймесін басып, мәзірге кіру үшін **OK** түймесін басыңыз. (Қосымша: Пайдаланушылық, Стандарт, Жарық, Спорт, Фильм, Ойын, Энергия үнемдеу).

Жарықтау / Жарық/Контраст/Қанықтығы/Ренк/Өткірлігі - опцияны таңдау үшін ▲/▼ басыңыз.

Параметрді шамалау үшін ◀ түймесін басыңыз.

Параметрді ұлғайту үшін ▶ түймесін басыңыз.

Гамма - параметрді таңдау үшін ▲/▼ түймесін, одан кейін ішкі мәзірге кіру үшін **OK** түймесін басыңыз. (Қосымша: Қараңғы, Орташа, Жарық).

Түстік температура - параметрді таңдау үшін ▲/▼ түймесін басып, мәзірді таңдауға **OK** түймесін басыңыз.

HDR - параметрді таңдау үшін ▲/▼ түймесін басып, мәзірді таңдауға **OK** түймесін басыңыз. ҚОС/ӨШІР).

Advanced Video - опциясын таңдау үшін ▲/▼ түймесін, одан кейін ішкі мәзірге кіру үшін **OK** түймесін басыңыз.

Баптауларды жою - Зауыттық әдепкі мәндерге барлық параметрлерді қайтару.

ДЫБЫС

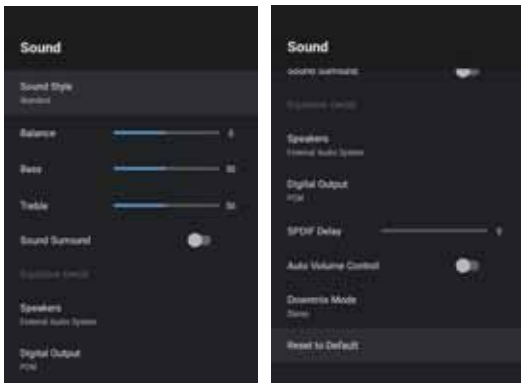

Эквалайзер - параметрді таңдау үшін ▲/▼ түймесін басып, мәзірге кіру үшін **OK** түймесін басыңыз. (Қосымша: Пайдаланушылық, Стандарт, Анықтық, Спорт, Кино, Музыка, Жаңалықтар).

Баланс / Бас / Биік жиіліктер - опцияларды таңдау үшін ▲ / ▼ басыңыз. Параметрді азайту үшін ◀ түймесін басыңыз. Параметрді ұлғайту үшін ▶ түймесін басыңыз.

Көлемді дыбыс - параметрді таңдау үшін ▲/▼ түймесін басып, ҚОС/ӨШІР таңдау үшін **OK** түймесін басыңыз. Эквалайзердің орнатымдары - параметрді таңдау үшін ▲/▼ түймесін басып, одан кейін ішкі мәзірге кіру үшін **OK** түймесін басыңыз.

Динамиктер - параметрді таңдау үшін ▲/▼ түймесін басып, ішкі мәзірге кіру үшін **OK** түймесін басыңыз. (Қосымша: диктор TV, сыртқы аудиожүйе).

Цифрлық шығыс - параметрді таңдау үшін ▲/▼ түймесін басып, одан кейін ішкі мәзірге кіру үшін **OK** түймесін басыңыз. (Қосымша: Auto, Bypass, PCM, Dolby Digital Plus, Dolby Digital).

SPDIF кідіріс - опцияны таңдау үшін ▲/▼ басыңыз. Параметрді азайту үшін ◀ түймесін басыңыз. Параметрді ұлғайту үшін ▶ түймесін басыңыз.

Дыбысты автоматты реттеу - параметрді таңдау үшін ▲/▼ түймесін басып, ҚОС/ӨШІР таңдау үшін **OK** түймесін басыңыз.

Режим Downmix - параметрді таңдау үшін ▲/▼ түймесін басып, ішкі мәзірге кіру үшін **OK** түймесін басыңыз. (Қосымша: Стереo, Көлемді).

Баптауларды жою - Зауыттық әдепкі мәндерге барлық параметрлерді қайтару.

ЖАДЫ

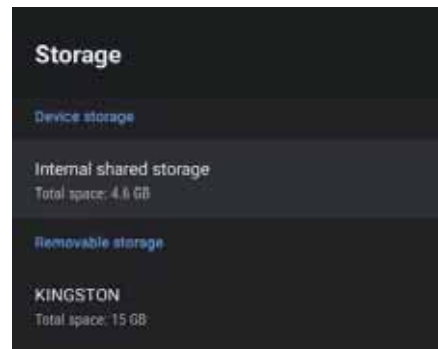

Ішкі жады - Параметрді таңдау үшін ▲/▼ түймесін басыңыз, содан кейін ішкі мәзірге кіру үшін **OK** түймесін басыңыз.

Ішкі жады - параметрді таңдау үшін ▲/▼ түймесін басып, ішкі мәзірге кіру үшін **OK** түймесін басыңыз. (Қосымша: сыртқы құрылғылар көрсетіледі, егер олар жалғасқан болса)

ҮЙДЕГІ ЭКРАН

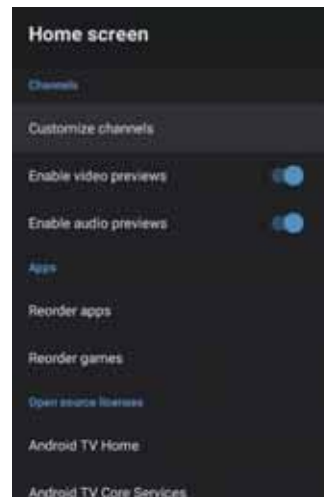

Бұл мәзірде арналарды, бастапқы коды ашық бағдарламаларды орналастыруға болады.

1. Параметрді таңдау үшін ▲/▼ батырмаларын басыңыз.
2. Баптау **OK** басыңыз.
3. Параметрден кейін алдыңғы мәзірге оралу үшін **BACK** түймесін басыңыз.

RETAIL MODE

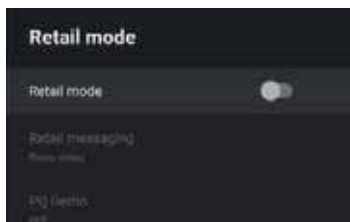

Retail mode - параметрін таңдау үшін ▲/▼ түймесін басып, ҚОС/ӨШІР таңдау үшін **ОК** түймесін басыңыз.

Retail messaging - параметрді таңдау үшін ▲/▼ түймесін басып, ішкі мәзірге кіру үшін **ОК** түймесін басыңыз. (Қосымша: демо-видео, е-POP сол жақ, е-POP астынан)

PQ Demo - Параметрді таңдау үшін ▲/▼ түймесін басыңыз, содан кейін ішкі мәзірге кіру үшін **ОК** түймесін басыңыз.

(Қосымша: ӨШІР, СОЛҒА, ОҢҒА)

GOOGLE

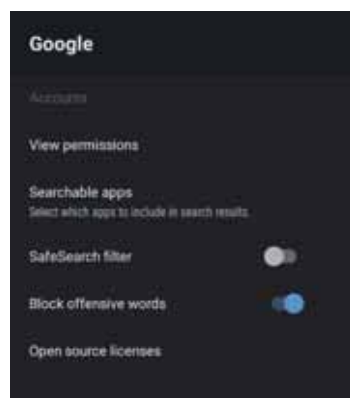

Бұл мәзірде іздеу үшін қол жетімді қолданбаларды, қауіпсіз іздеу сүзгісін орнатуға, кейбір сұрауларды, ашық бастапқы коды бар лицензияларды блоктауға болады.

1. Параметрді таңдау үшін ▲/▼ батырмаларын басыңыз.
2. Баптау **ОК** басыңыз.
3. Параметрден кейін алдыңғы мәзірге оралу үшін **BACK** түймесін басыңыз.

CHROMECASTBUILT-IN

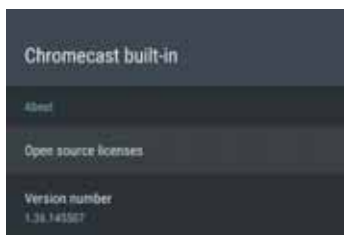

Бұл мәзірде ақпаратты оқып, Chromecast параметрлері туралы біле аласыз

1. Параметрді таңдау үшін ▲/▼ батырмаларын басыңыз.
2. Баптау **ОК** басыңыз.
3. Параметрден кейін алдыңғы мәзірге оралу үшін **BACK** түймесін басыңыз.

ЭКРАНДЫҚ БЕЙНЕ

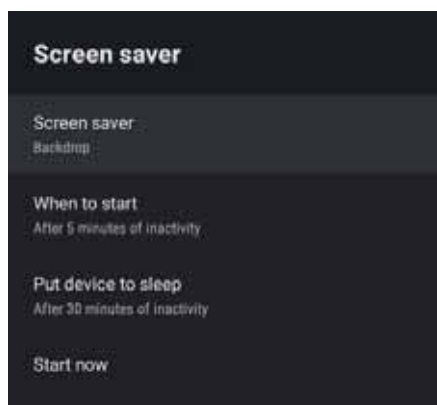

Экрандық бейне - параметрді таңдау үшін ▲/▼ түймесін басып, ішкі мәзірге кіру үшін **ОК** түймесін басыңыз. (Қосымша: Өшіру, Реңк, Түстер)

Қосқанда - параметрді таңдау үшін ▲/▼ түймесін басып, ішкі мәзірге кіру үшін **ОК** түймесін басыңыз. (Қосымша: 5 минут, 15 минут, 30 минут, 1 сағат, 2 сағат).

Құрылғыны ұйқыға жіберу - параметрді таңдау үшін ▲/▼ түймесін басып, ішкі мәзірге кіру үшін **ОК** түймесін басыңыз. (Қосымша: 30 минут, 1 сағат, 3 сағат, 6 сағат, 12 сағат, ешқашан).

Қазір іске қосу - параметрді таңдау үшін / ▼ түймесін, содан кейін заставка мәзіріне кіру үшін **ОК** түймесін басыңыз.

ОРНАЛАСУЫҒ

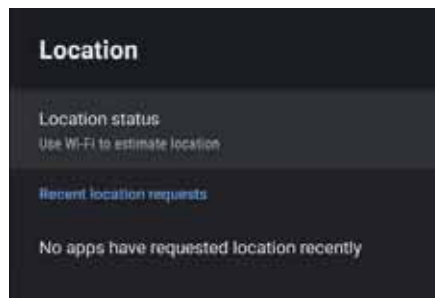

Орналасу мәртебесі - параметрді таңдау үшін ▲/▼ түймесін басып, ішкі мәзірге кіру үшін **ОК** түймесін басыңыз. (Қосымша: Орын, өшірулі анықтау үшін Wi-Fi қолданылсын)

ПАЙДАЛАНУ ЖӘНЕ ДИАГНОСТИКАЛАУ

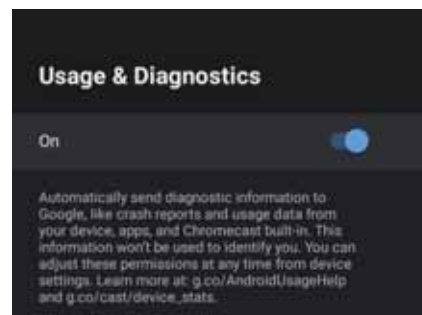

Пайдалану және диагностика - параметрді таңдау үшін ▲ / ▼ түймесін басып, **ОК** түймесін басыңыз.

РҰҚСАТ

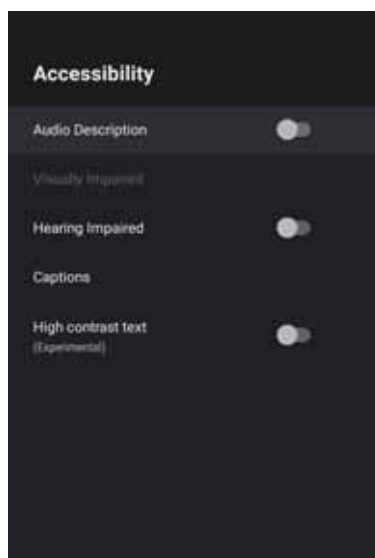

Аудиоскрипция - параметрін таңдау үшін ▲/▼ түймесін басып, ҚОС/ӨШІР таңдау үшін ОК түймесін басыңыз.

Нашар көретіндерге - Параметрді таңдау үшін ▲/▼ түймесін басыңыз, содан кейін мәзірге кіру үшін ОК түймесін басыңыз (таңдау қажет): Аудиодескрипция ӨШІР)

Нашар еститендер үшін - ▲/▼ түймесін басып, параметрді ҚОС/ӨШІР таңдау үшін ОК түймесін басыңыз.

Титры - параметрді таңдау үшін ▲/▼ түймесін, одан кейін ішкі мәзірге кіру үшін ОК түймесін басыңыз.

Жоғарыконтрастілі - ▲/▼ түймесін басып, параметрді ҚОС/ӨШІР таңдау үшін ОК түймесін басыңыз.

ЖОЙЫП ТАСТАУ

ішкі мәзірге кіру үшін ОК түймесін басыңыз.
Толық жойып тастау.

БАСҚАРУ ПУЛЬТТАРЫ ЖӘНЕ АКСЕССУАРЛАР

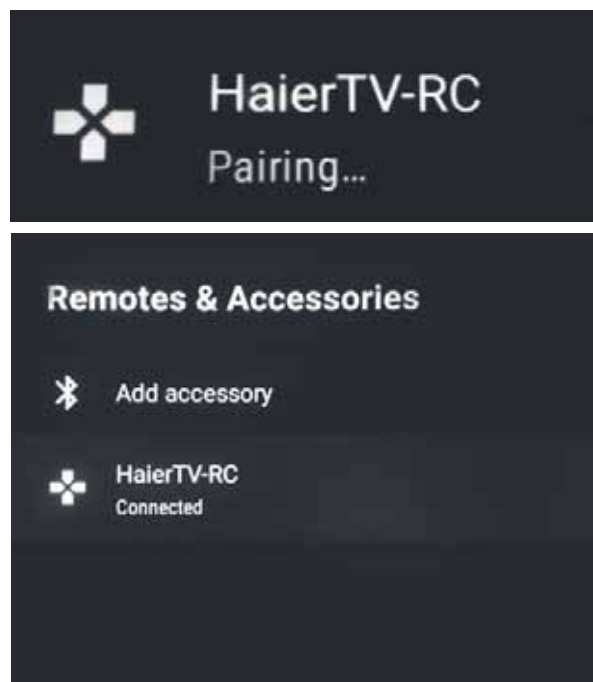
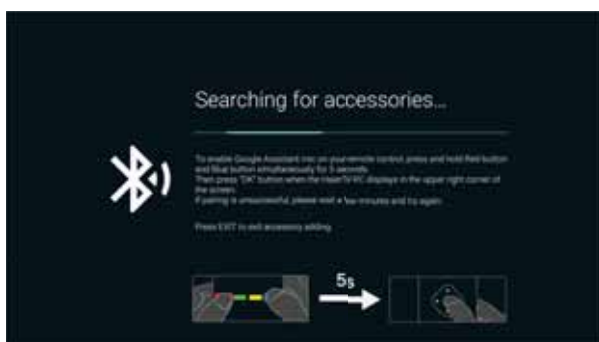

Бұл мәзірде Bluetooth құрылғысымен жұптастыруға болады.

1. Пульттің төменгі жағындағы **ҚЫЗЫЛ** және **КӨГІЛДІР** түймені 5 секунд бойы басып тұрыңыз.
2. Жарық диоды жыпылықтай бастағанда, оларды босатыңыз. Қашықтан басқару пульті жұптастыру сигналын теледидарға жібереді және экранның оң жағындағы қашықтан басқару пульті туралы ақпаратты көрсетеді.
3. Жұптастыруды көрсету үшін **ОК** түймесін басыңыз. Егер экранда жұптастыру көрсетілсе, қосылым сәтті орнатылды.
4. Егер жұптастыру көрсетілмесе, байланыс орнатылмаған. 30 секунд күтіңіз, содан кейін қашықтан басқару құралының төменгі жағындағы **ҚЫЗЫЛ** және **КӨГІЛДІР** түймелерді 5 секунд ішінде басып тұрыңыз да, алдыңғы қадамдарды қайталаңыз.
5. Алдыңғы мәзірге оралу үшін **ШЫҒУ** немесе **АРТҚА** басыңыз.

МУЛЬТИМЕДИЯЛЫҚ ОЙНАТҚЫШ

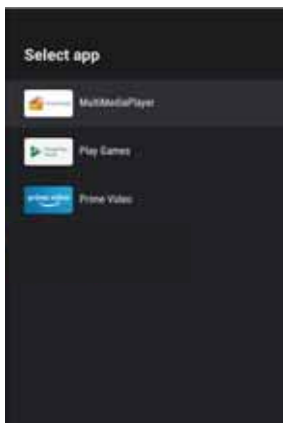

1. Басты экранда қолданбаны қосу үшін бағдарламалар тізімінен + белгішесін таңдап, **ОК** түймесін басыңыз. Медиаплеер қолданбасын таңдау үшін "жоғары" және "төмен" түймелерін пайдаланыңыз және оны негізгі экранға қосу үшін **ОК** түймесін басыңыз.

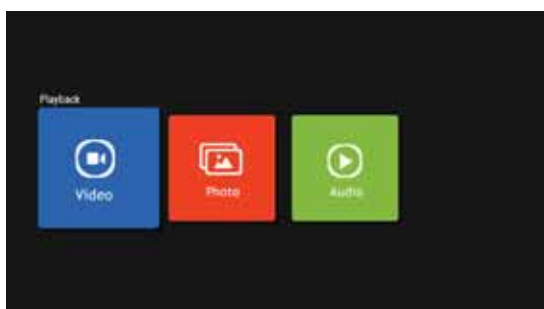

2. Ойнатқышқа кіру және бейне, фото, аудио көрсету үшін **ОК** басыңыз. Usb жинақтауышын қосқаннан кейін, мультимедиа файлдарын ойнатуға болады.

Мәзірлер/функциялар сіз теледидарды қашан сатып алғыныңызға байланысты ерекшеленуі мүмкін.

АҚАУЛАРДЫ ЖОЮ

Сервис орталығына Жүгінер алдында барлық параметрлерді тексеріңіз. Бұл кеңестер сіздің уақытыңыз бен ақшаңызды үнемдеуі мүмкін, себебі орнату мен күйге келтіру шығындары сіздің көпілдікпен жабылмайды.

Проблемалар	Жою жөніндегі ұсыныстар
"Обыр" немесе қосалқы суреттер	<ul style="list-style-type: none">• Бұл жоғары ғимараттар немесе жердің ландшафты ерекшеліктері байланысты антеннадан сигналдың нашар сапасы тудыруы мүмкін. Жоғары бағыттағы антеннаны пайдалану суретті жақсартуы мүмкін.
Қуаттау жоқ.	<ul style="list-style-type: none">• Теледидардың қуат кабелі розеткаға жалғанғанын тексеріңіз.• Теледидарды ажыратып, 60 секунд күтіңіз. Содан кейін ашаны розеткаға салып, теледидарды қайта қосыңыз.
Сурет жоқ	<ul style="list-style-type: none">• Теледидарға дұрыс қосылғанына көз жеткізу үшін теледидардың артқы жағындағы антеннаның байланысын тексеріңіз.• Хабар тарату станциясында ақаулар болуы мүмкін. Басқа арнаны қосып көріңіз.• Контраст пен жарықтықты реттеңіз.• Субтитр параметрлерін тексеріңіз. Кейбір субтитрлер сурет мәселелері жасай алады.
Суреті бар, алайда дыбыссыз.	<ul style="list-style-type: none">• Қашықтан басқару құралында немесе теледидардың бүйірлік басқару тақтасында VOL+ түймесін басу арқылы дыбыс деңгейін ұлғайтыңыз.• Дыбыс қосылғанына көз жеткізу үшін қашықтан басқару құралындағы MUTE түймесін басыңыз.
Дыбысы жақсы, алайда түстері көрнексіз	<ul style="list-style-type: none">• Контраст пен жарықтықты реттеңіз.
Суреттің сапасы нашар	<ul style="list-style-type: none">• S-VHS камерасына, бейнекамераға және басқа да сыртқы құрылғыларға бір уақытта қосылған кезде сурет сапасы нашар болуы мүмкін. Сыртқы құрылғылардың бірін ажыратыңыз.
Суретте ақ дақтар көрінеді.	<ul style="list-style-type: none">• Антеннаның жалғасқанын тексеріңіз.
Көлденең пунктирлеу сызықтары	<ul style="list-style-type: none">• Бұл электр кедергілерінен туындауы мүмкін (мысалы, фен, неон жарығы және т.б.) жабдықты өшіріңіз.
Теледидар қашықтан басқару құралына жауап бермейді	<ul style="list-style-type: none">• Батареялар жұмыс істейтіндігін тексеріңіз. Қажет болғанда айырбастаңыз.• Теледидардағы қашықтан басқару сенсорының әйнегін тазалаңыз.• Теледидардың бүйірлік тақтасындағы түймелерді пайдалануды көріңіз.
Пиксельдер (нүктелер), әрқашан қараңғы немесе әрқашан ақ.	<ul style="list-style-type: none">• Теледидар жоғары технологиялы жарықдиодты пайдалану арқылы жасалған. Алайда, кейде пиксельдің ақауы байқалады. Құрылғының бұл түрі үшін бұл қалыпты және ақау болып саналмайды.

50" UHD цифрлық жарықдиодты теледидар

Суреттің сапасы:	UHD (аса жоғары анықтық) Сандық теледидарды сүйемелдеу Экран диагоналі: 126 см Айқындығы 3840 x 2160 нүктелер, 60 Гц.
Сандық декодер	DVB-T, DVB-C, DVB-T2, DVB-S2 16/32/64/128/256 QAM модуляция MPEG2, MPEG4, H.265
Жабдықтарды қосуға арналған интерфейстер:	1 Оптикалық порт 2 USB порты 1 RJ45 4 HDMI жалғағышы 1 видео-ұяшық 1 L ұяшық 1 ұяшық R 1 ұяшық RF 1 порт YPbPr 1 құлаққаптар ұяшығы 1 SD картаға арналған слот 1 CI слоты Қолдау көрсетілетін жүйелер: PAL және SECAM Телеарналар жады: 1000(DTV), 100(ATV) Антенналық кіріс: 75 Ом, бейбаланстық AV Video кірісі: 75 Ом, 1V-P, RCA Av Audio кірісі: 20 кОм, 500 мВ (скз.) YPbPr / HDMI кірулеріндегі ажыратымдылықты қолдау: 480i, 480p, 576i, 576p, 720p, 1080i, 1080p, 2k, 4k
Дыбыстың сапасы:	Стерео дыбыстық жүйе. 2x10 Вт Шығыстағы орташа дыбыс.
Күту режиміндегі тұтынылатын қуаты	≤ 0,5W
Цифрлық функциялар:	Цифрлық интерактивті қызметтерді қолдау. Цифрлық телемәтін. DVB хаттамасы арқылы таратылатын цифрлық субтитрлар сүйемелдеуі (цифрлық телерадиотарату) Автоматты баптау. Арналарды автоматты іздестіру. Бүгін және келесі күндердегі телебағдарламалар бағдарламасы. Апталық телегид (EPG). Теледидарлық приставкалар сүйемелдеуі CI-слот. Аудиодескрипция.
Қосымша функциялар:	UHF / VHF тюнер; Ұйқы таймері; ата-аналық бақылау; ДБП бейнесі мен мәтіні AAA типті екі батареядан жұмыс істейді (жеткізу жиынтығына енгізілген). VESA стандарты бойынша бекітпе: 200 мм x 200 мм Қаптамасының габариттері (Е x Б x Т): 1230x753x137 мм Тұғырға орныққан теледидардың габариттері (Е x Б x Т): 1122x702x278 мм Түпқоймасы жоқ теледидар габариттері (Е x Б x Т): 1122x646x65 мм Қаптаманың салмағы: 14,4 кг Тұғырымен теледидардың салмағы: 11,4 кг Тұғырсыз теледидардың салмағы: 11,2 кг

* Сипаттамалар анықтама үшін берілген.

Өнім технологиясының жаңартылуына байланысты айырмашылықтар болуы мүмкін.
Сипаттамаларының алдын ала ескертусіз өзгертілуі мүмкін.)

55" UHD цифрлық жарықдиодты теледидар

Суреттің сапасы:	UHD (аса жоғары анықтық) Сандық теледидарды сүйемелдеу Экран диагоналі: 139 см Айқындығы 3840 x 2160 нүкте, 60 Гц.
Сандық декодер	DVB-T, DVB-C, DVB-T2, DVB-S2 16/32/64/128/256 QAM модуляция MPEG2, MPEG4, H.265
Жабдықтарды қосуға арналған интерфейстер:	1 Оптикалық порт 2 USB порты 1 RJ45 4 HDMI жалғағышы 1 видео-ұяшық 1 L ұяшық 1 ұяшық R 1 ұяшық RF 1 порт YPbPr 1 құлаққаптар ұяшығы 1 SD картаға арналған слот 1 CI слоты Қолдау көрсетілетін жүйелер: PAL және SECAM Телеарналар жады: 1000(DTV), 100(ATV) Антенналық кіріс: 75 Ом, бейбаланстық AV Video кірісі: 75 Ом, 1V-P, RCA Av Audio кірісі: 20 кОм, 500 мВ (скз.) YPbPr / HDMI кірулеріндегі ажыратымдылықты қолдау: 480i, 480p, 576i, 576p, 720p, 1080i, 1080p, 2k, 4k
Дыбыстың сапасы:	Сtereo дыбыстық жүйе. 2x10 Вт Шығыстағы орташа дыбыс.
Күту режиміндегі тұтынылатын қуаты	≤ 0,5W
Цифрлық функциялар:	Цифрлық интерактивті қызметтерді қолдау. Цифрлық телемәтін. DVB хаттамасы арқылы таратылатын цифрлық субтитрлар сүйемелдеуі (цифрлық телерадиотарату) Автоматты баптау. Арналарды автоматты іздестіру. Бүгін және келесі күндердегі телебағдарламалар бағдарламасы. Апталық телегид (EPG). Теледидарлық приставкалар сүйемелдеуі CI-слот. Аудиодескрипция.
Қосымша функциялар:	UHF / VHF тюнер; Ұйқы таймері; ата-аналық бақылау; ДБП бейнесі мен мәтіні AAA типті екі батареядан жұмыс істейді (жеткізу жиынтығына енгізілген). VESA стандарты бойынша бекітпе: 400 x 200 мм Қаптамасының габариттері (Е x Б x Т): 1350x810x150 мм Тұғырға орныққан теледидардың габариттері (Е x Б x Т): 1234x768,9x277,57 мм Түпқоймасы жоқ теледидар габариттері (Е x Б x Т): 1234x719,9x73,8 мм Қаптаманың салмағы: 17,35 кг Тұғырымен теледидардың салмағы: 12,74 кг Тұғырсыз теледидардың салмағы: 12,54 кг

* Сипаттамалар анықтама үшін берілген.

Өнім технологиясының жаңартылуына байланысты айырмашылықтар болуы мүмкін.

Сипаттамаларының алдын ала ескертусіз өзгертілуі мүмкін.

58" UHD цифрлық жарықдиодты теледидар

Суреттің сапасы:	UHD (жоғары айқындылық) сандық теледидар экран диагоналі: 147см Айқындығы 3840 x 2160 нүкте, 60 Гц.
Сандық декодер	DVB-T, DVB-C, DVB-T2, DVB-S2 16/32/64/128/256 QAM модуляция MPEG2, MPEG4, H.265
Жабдықтарды қосуға арналған интерфейстер:	1 Оптикалық порт 2 USB порты 1 RJ45 4 HDMI жалғағышы 1 видео-ұяшық 1 L ұяшық 1 ұяшық R 1 ұяшық RF 1 порт YPbPr 1 құлаққаптар ұяшығы 1 SD картаға арналған слот 1 CI слоты Қолдау көрсетілетін жүйелер: PAL және SECAM Телеарналар жады: 1000(DTV), 100(ATV) Антенналық кіріс: 75 Ом, бейбаланстық AV Video кірісі: 75 Ом, 1V-P, RCA Av Audio кірісі: 20 кОм, 500 мВ (скз.) YPbPr / HDMI кірулеріндегі ажыратымдылықты қолдау: 480i, 480p, 576i, 576p, 720p, 1080i, 1080p, 2k, 4k
Дыбыстың сапасы:	Сtereo дыбыстық жүйе. 2x10 Вт Шығыстағы орташа дыбыс.
Күту режиміндегі тұтынылатын қуаты	≤ 0,5W
Цифрлық функциялар:	Цифрлық интерактивті қызметтерді қолдау. Цифрлық телемәтін. DVB хаттамасы арқылы таратылатын цифрлық субтитрлар сүйемелдеуі (цифрлық телерадиотарату) Автоматты баптау. Арналарды автоматты іздестіру. Бүгін және келесі күндердегі телебағдарламалар бағдарламасы. Апталық телегид (EPG). Теледидарлық приставкалар сүйемелдеуі CI-слот. Аудиодескрипция.
Қосымша функциялар:	UHF / VHF тюнер; Ұйқы таймері; ата-аналық бақылау; ДБП бейнесі мен мәтіні AAA типті екі батареядан жұмыс істейді (жеткізу жиынтығына енгізілген). VESA стандарты бойынша бекітпе: 200 x 200 мм Қаптамасының габариттері (Е x Б x Т): 1430x865x170 мм Тұғырға орныққан теледидардың габариттері (Е x Б x Т): 1295,88x807,16x277,57 мм Түпқоймасы жоқ теледидар габариттері (Е x Б x Т): 1295,88x751x64,3 мм Қаптаманың салмағы: Тұғырымен теледидардың салмағы: 14,5 кг Тұғырсыз теледидардың салмағы: 14,3 кг

* Сипаттамалар анықтама үшін берілген.

Өнім технологиясының жаңартылуына байланысты айырмашылықтар болуы мүмкін.

Сипаттамаларының алдын ала ескертусіз өзгертілуі мүмкін.

65" UHD цифрлық жарықдиодты теледидар

Суреттің сапасы:	UHD (жоғары айқындылық) сандық теледидар экран диагоналі: 165 см Айқындығы 3840 x 2160 нүкте, 60 Гц.
Сандық декодер	DVB-T, DVB-C, DVB-T2, DVB-S2 16/32/64/128/256 QAM модуляция MPEG2, MPEG4, H.265
Жабдықтарды қосуға арналған интерфейстер:	1 Оптикалық порт 2 USB порты 1 RJ45 4 HDMI жалғағышы 1 видео-ұяшық 1 L ұяшық 1 ұяшық R 1 ұяшық RF 1 порт YPbPr 1 құлаққаптар ұяшығы 1 SD картаға арналған слот 1 CI слоты Қолдау көрсетілетін жүйелер: PAL және SECAM Телеарналар жады: 1000(DTV), 100(ATV) Антенналық кіріс: 75 Ом, бейбаланстық AV Video кірісі: 75 Ом, 1V-P, RCA Av Audio кірісі: 20 кОм, 500 мВ (скз.) YPbPr / HDMI кірулеріндегі ажыратымдылықты қолдау: 480i, 480p, 576i, 576p, 720p, 1080i, 1080p, 2k, 4k
Дыбыстың сапасы:	Стереодыбыстық жүйе. 2 x 13 Вт орташа шығыс қуаты.
Күту режиміндегі тұтынылатын қуаты	≤ 0,5W
Цифрлық функциялар:	Цифрлық интерактивті қызметтерді қолдау. Цифрлық телемәтін. DVB хаттамасы арқылы таратылатын цифрлық субтитрлар сүйемелдеуі (цифрлық телерадиотарату) Автоматты баптау. Арналарды автоматты іздестіру. Бүгін және келесі күндердегі телебағдарламалар бағдарламасы. Апталық телегид (EPG). Теледидарлық приставкалар сүйемелдеуі CI-слот. Аудиодескрипция.
Қосымша функциялар:	UHF / VHF тюнер; Ұйқы таймері; ата-аналық бақылау; ДБП бейнесі мен мәтіні AAA типті екі батареядан жұмыс істейді (жеткізу жиынтығына енгізілген). VESA стандарты бойынша бекітпе: 400 x 200 мм Қаптамасының габариттері (Е x Б x Т): 1615x960x165 мм Тұғырға орныққан теледидардың габариттері (Е x Б x Т): 1453,28x891,32x307,92 мм Түпқоймасы жоқ теледидар габариттері (Е x Б x Т): 1453,28x836,55x71,05 мм Қаптаманың салмағы: 24,5 кг Тұғырымен теледидардың салмағы: 17,6 кг Тұғырсыз теледидардың салмағы: 17,3 кг

* Сипаттамалар анықтама үшін берілген.

Өнім технологиясының жаңартылуына байланысты айырмашылықтар болуы мүмкін.

Сипаттамаларының алдын ала ескертусіз өзгертілуі мүмкін.

ЗМІСТ

ВАЖЛИВІ ІНСТРУКЦІЇ З БЕЗПЕКИ.	1
ЗАПОБІЖНІ ЗАХОДИ ТА НАГАДУВАННЯ.	2
ПІДГОТОВКА ДО ВИКОРИСТАННЯ.	3
ПІДКЛЮЧЕННЯ ЗОВНІШНІХ ПРИЛАДІВ І УПРАВЛІННЯ	4
ПІДКЛЮЧЕННЯ ПРИСТРОЇВ.	5
ІНСТРУКЦІЇ З ЕКСПЛУАТАЦІЇ.	6
УСУНЕННЯ НЕСПРАВНОСТЕЙ.	18
СПЕЦИФІКАЦІЯ ПРОДУКТУ	19

ВАЖЛИВІ ІНСТРУКЦІЇ З БЕЗПЕКИ

- 1) Ознайомтеся з інструкцією
- 2) Зберігайте цю інструкцію.
- 3) Дотримуйтеся всіх запобіжних заходів.
- 4) Дотримуйтеся вказівок, наведених в інструкції.
- 5) Не використовуйте даний пристрій поблизу води.
- 6) Протирайте пристрій тільки сухою тканиною.
- 7) Не закривайте вентиляційні отвори, встановіть пристрій відповідно до інструкцій.
- 8) Не встановлюйте телевизор поруч з джерелами тепла, такими як радіатори, обігрівачі, печі та інші прилади (включаючи підсилювачі), що виділяють тепло.
- 9) Будьте обережні при підключенні пристрою до електромережі. Якщо формат штекера, який поставляється, не відповідає формату Вашої розетки, зверніться до спеціаліста для заміни застарілої розетки.
- 10) Обережно тримайте шнур живлення від переміщення або перетискання, особливо в штекерах, в арматурі штепсельних розеток і в місцях, де вони виходять із пристрою.
- 11) Використовуйте тільки прилади/аксесуари, визначені виробником.
- 12) Вимикайте пристрій з розетки електромережі під час грози, а також у тих випадках, коли ви не збираєтеся використовувати його протягом тривалого часу
- 13) Всі роботи з обслуговування повинні виконуватися кваліфікованим персоналом. Сервісне обслуговування необхідне у випадках, коли пристрій був пошкоджений будь-яким чином, наприклад, пошкоджений шнур живлення або штекер; на нього пролилась рідина чи всередину потрапили які-небудь предмети; пристрій піддавався дії дощу або вологи; пристрій не працює належним чином або його впустили.
- 14) Оскільки мережевий штекер використовується як вимикаючий пристрій, цей пристрій завжди має бути в робочому стані.
- 15) Не перекривайте вентиляційні отвори пристрою такими предметами, як газети, скатертини, штори і т. д.
- 16) Не слід розмішувати на пристрої джерела відкритого вогню, наприклад, запалені свічки.
- 17) Варто звернути увагу на екологічні аспекти утилізації батарейок.
- 18) Пристрій призначений для використання в умовах помірного клімату.
- 19) Не допускайте потрапляння на пристрій крапель або бризок, а також не ставте на нього предмети, наповнені рідиною, наприклад вази.

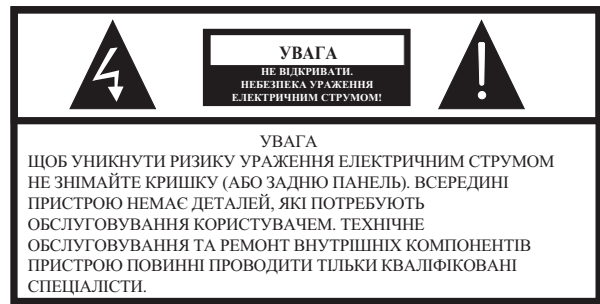

 Цей знак свідчить про наявність небезпечної напруги всередині цього пристрою.

 Цей знак свідчить про наявність важливої інформації щодо експлуатації пристрою або догляду за ним в літературі, що входить в комплект поставки.

ПОПЕРЕДЖЕННЯ:

Щоб уникнути ризику виникнення пожежі або ураження електричним струмом, не піддавайте цей пристрій дії дощу або вологи.

ПОПЕРЕДЖЕННЯ:

Батарейки не повинні піддаватися впливу високої температури, джерелами якої можуть бути сонячне світло, вогонь і т. д.



Цей знак свідчить про наявність подвійної ізоляції між небезпечною мережевою напругою і деталями, доступними для користувача. При обслуговуванні використовувати тільки ідентичні запасні частини.



Цей знак свідчить про те, що пристрій повинен бути утилізований окремо від побутових відходів (це правило є обов'язковим до виконання на території Євросоюзу). Для запобігання нанесенню шкоди довкіллю або здоров'ю людей, утилізуйте цей пристрій відповідно до встановлених вимог. Для повернення пристрою зв'яжіться з організацією, що займається утилізацією, або зв'яжіться з продавцем, у якого Ви придбали пристрій. Вони зможуть виконати екологічно раціональну утилізацію.

ЗАПОБІЖНІ ЗАХОДИ ТА НАГАДУВАННЯ

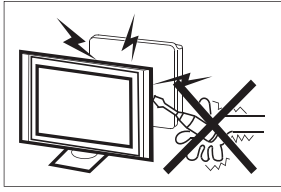

Висока напруга виробляється в процесі роботи цього телевізійного приймача. Не знімайте з пристрою задню панель. Технічне обслуговування та ремонт внутрішніх компонентів пристрою повинні проводити тільки кваліфіковані спеціалісти.

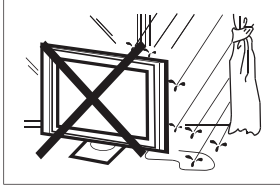

Щоб уникнути виникнення пожежі або ураження електричним струмом, не піддавайте цей пристрій дії дощу або вологи



Не допускайте потрапляння будь-яких предметів у вентиляційні отвори й інші отвори телевізора. Не допускайте потрапляння будь-яких рідин на пристрій.

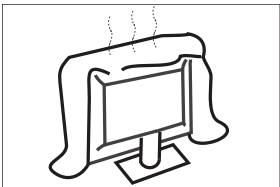

Не перекривайте вентиляційні отвори задньої панелі. Для тривалої і безпроблемної експлуатації електрокомпонентам потрібне охолодження.

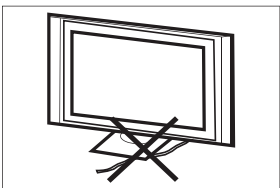

Мережевий кабель потрібно розмішувати таким чином, щоб на нього не наступали.



Не протирайте увімкнений в мережу пристрій, використовуйте м'яку суху тканину без використання хімікатів.

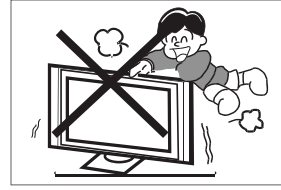

Ніколи не вставайте і не спирайтеся на телевізор, а також не допускайте падіння телевізора або підставки. Будьте уважні до дітей. Пристрій може впасти і нанести травму.

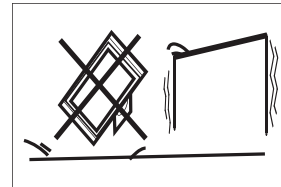

Не встановлюйте пристрій на нестійкі візки, стійки, полки та столи. Падіння може призвести до пошкодження пристрою, а також стати причиною фізичних травм людини.

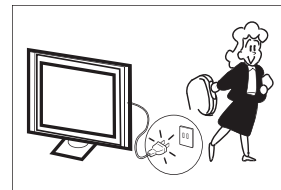

Рекомендується вимкнути пристрій з мережі електроживлення, якщо він не використовується протягом тривалого періоду часу

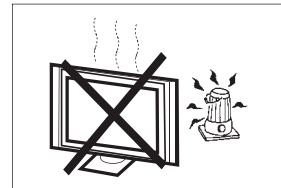

Не піддавайте телевізійний приймач впливу прямих сонячних променів та інших джерел тепла. Не встановлюйте телевізійний приймач безпосередньо на інші вироби, які виділяють тепло, наприклад на відеопрогравачі та аудіо підсилювачі. Не слід розмішувати на телевізорі джерела відкритого вогню, наприклад, запалені свічки.

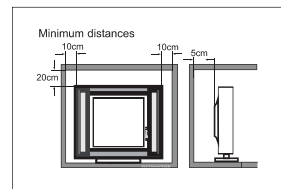

При вбудованому встановленні телевізора необхідно дотримуватися зазначеної мінімальної відстані до стін. Перегрів призведе до пошкодження та скорочення терміну служби пристрою.

Примітка: використовуйте пристрій в умовах помірною клімату.

ПІДГОТОВКА ДО ВИКОРИСТАННЯ

ВАЖЛИВО: Ніколи не натискайте на екран. Ці дії призведуть до пошкоджень. Гарантія не поширюється на дефекти, що виникли в результаті неправильної експлуатації або неправильного встановлення.

КРІПЛЕННЯ ПІДСТАВКИ

ВАЖЛИВО: Підставка для телевізора повинна бути зібрана перед використанням.

1. Покладіть телевізор лицьовою стороною на м'яку і плоску поверхню (ковдру, поролон, тканину тощо), щоб уникнути пошкодження.
2. Закріпіть підставку в нижній частині телевізора за допомогою чотирьох гвинтів M4 X 16 мм.

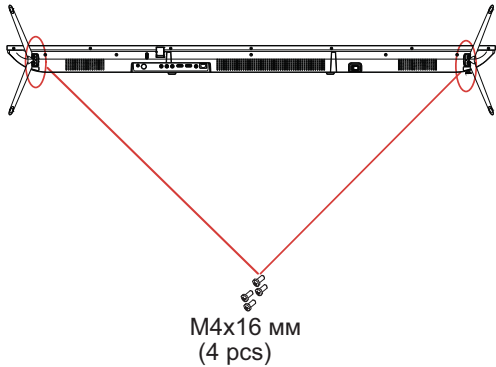

ПРИМІТКА

Зовнішній вигляд пристрою повинен збігатися з зображенням.

ПІДГОТОВКА ТЕЛЕВІЗОРА ДО ВСТАНОВЛЕННЯ НА СТІНУ

Рекомендується тримати телевізор на відстані не менше 2,35 "(60 мм) від стіни, щоб уникнути перешкод від кабелю. Перед встановленням телевізора на стіну необхідно зняти підставку.

Для Вашої безпеки використовуйте тільки UL кронштейни, які відповідають вазі телевізора без підставки. (Див. стор. 18.)

Установка кронштейнів на телевізор:

1. Викрутіть гвинти кріплення підставки.
2. Зніміть підставку з телевізора.
3. Закріпіть настінний кронштейн на задній панелі телевізора за допомогою чотирьох гвинтів (розмір гвинтів див. на стор. 18). При встановленні монтажного кронштейну, дотримуйтесь вказівок, наведених в інструкції.

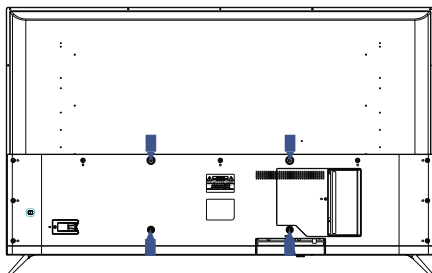

ПРИМІТКА

Настінний кронштейн не входить в комплект поставки телевізора.

УВІМКНЕННЯ ТЕЛЕВІЗОРА

1. Встановіть підставку і розмістіть телевізор на твердій поверхні.

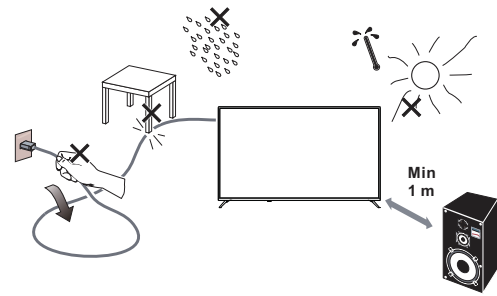

ПРИМІТКА

- При встановленні телевізора слідкуйте, щоб вентиляційні отвори були відкриті для вільної циркуляції повітря. Не перекривайте вентиляційні отвори задньої панелі.
- Для забезпечення повної безпеки не слід розміщувати поблизу або встановлювати на пристрої джерела відкритого вогню, наприклад запалені свічки.
- Уникайте впливу тепла, прямих сонячних променів, дощу або води. Не допускайте потрапляння на пристрій крапель або бризок.

2. Підключіть антенний кабель або кабель кабельного телебачення до гнізда антени ANT IN на задній панелі телевізора. Див. розділ «ПІДКЛЮЧЕННЯ АНТЕНИ/КАБЕЛЮ» на стор. 7.
3. Пульт дистанційного керування:
Зніміть кришку відсіку для батарей. Вставте 2 батарейки (тип AAA 1.5 V).

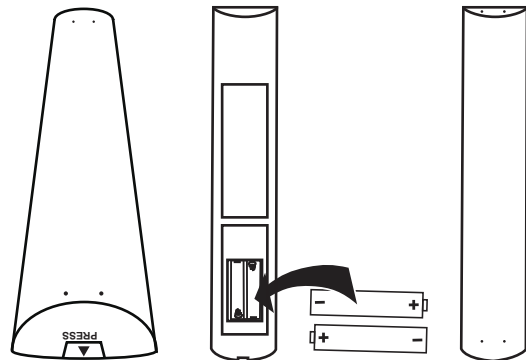

4. Живлення:

Під'єднайте шнур живлення до робочої розетки.

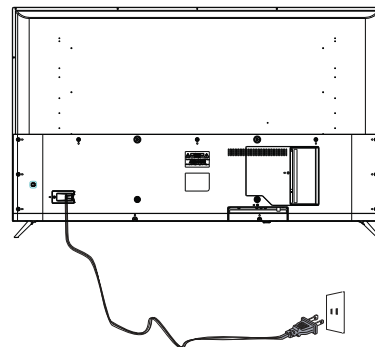

5. Увімкніть телевізор:

Натисніть кнопку **POWER** на пульті дистанційного керування, щоб увімкнути телевізор.

ПІДКЛЮЧЕННЯ ЗОВНІШНІХ ПРИЛАДІВ І УПРАВЛІННЯ

УПРАВЛІННЯ КНОПКАМИ

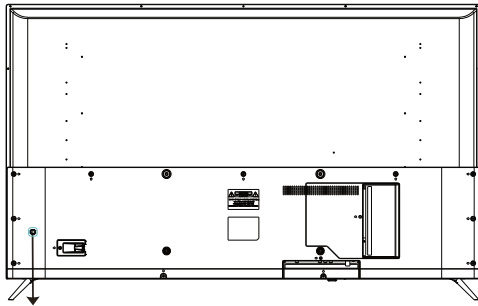

КНОПКА



Кнопка живлення

У режимі очікування натисніть кнопку живлення, щоб увімкнути телевізор.

При завантаженні пристрою натисніть і утримуйте кнопку живлення для вимкнення.

У режимі меню кнопка живлення виконує ту саму функцію, що і кнопка ОК.

Ліва і права кнопки

Коли меню не відкрите, натисніть ці кнопки для збільшення або зменшення гучності.

Верхня і нижня кнопки.

Коли меню не відкрите, натисніть ці кнопки для перемикання каналів.

При використанні меню пересувайте курсор на екрані стрілками вгору і вниз.

КОМПЛЕКТ ПОСТАВКИ

Телевізор 50/ 55/ 58/ 65"

Пульт дистанційного керування — 1 шт

Батареї типу AAA – 2 шт

Інструкція користувача – 1 шт

Коротка інструкція користувача — 1 шт

Гарантійний талон – 1 шт

Комплект підставки – 1шт

Mini YPbPr Cable – 1шт

ПІДКЛЮЧЕННЯ ЗОВНІШНІХ ПРИСТРОЇВ



Роз'єми (зліва направо):

Оптичний, роз'єм USB1, роз'єм RJ45, роз'єми HDMI1, HDMI2, HDMI3, відео, лівий канал звуку, правий канал звуку



Роз'єми (зліва направо):

HDMI4 (ARC), LNB вхід (супутникове ТБ), Антена (антена/кабель), CI, міні компонентний YPbPr, навушники, TF, роз'єм USB2.

ПІДКЛЮЧЕННЯ ПРИСТРОЇВ

Підключайте пристрої до роз'ємів на зворотному боці телевізора таким чином:

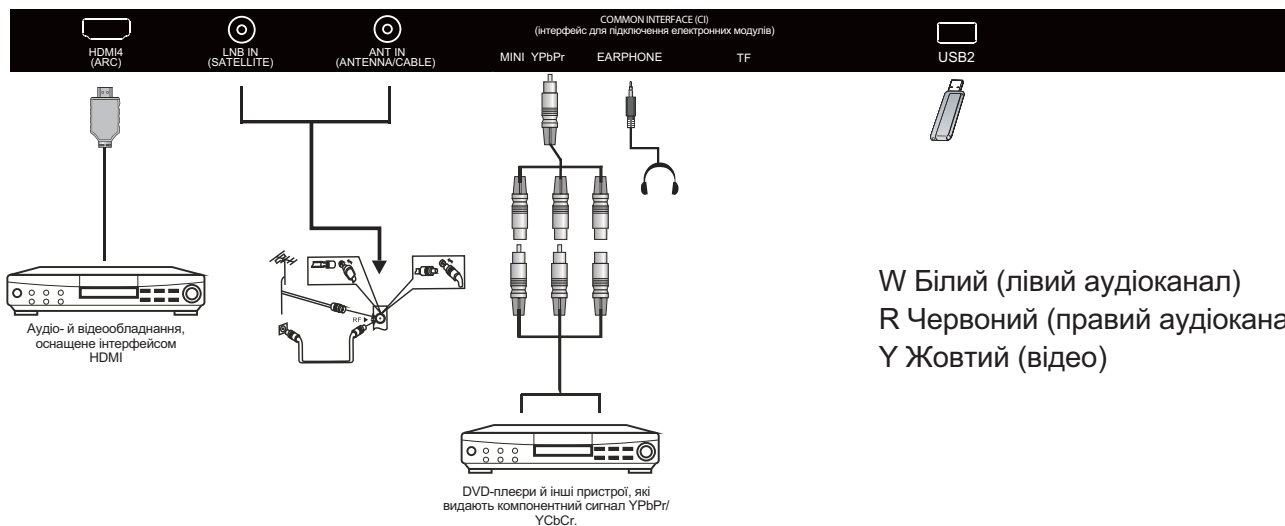
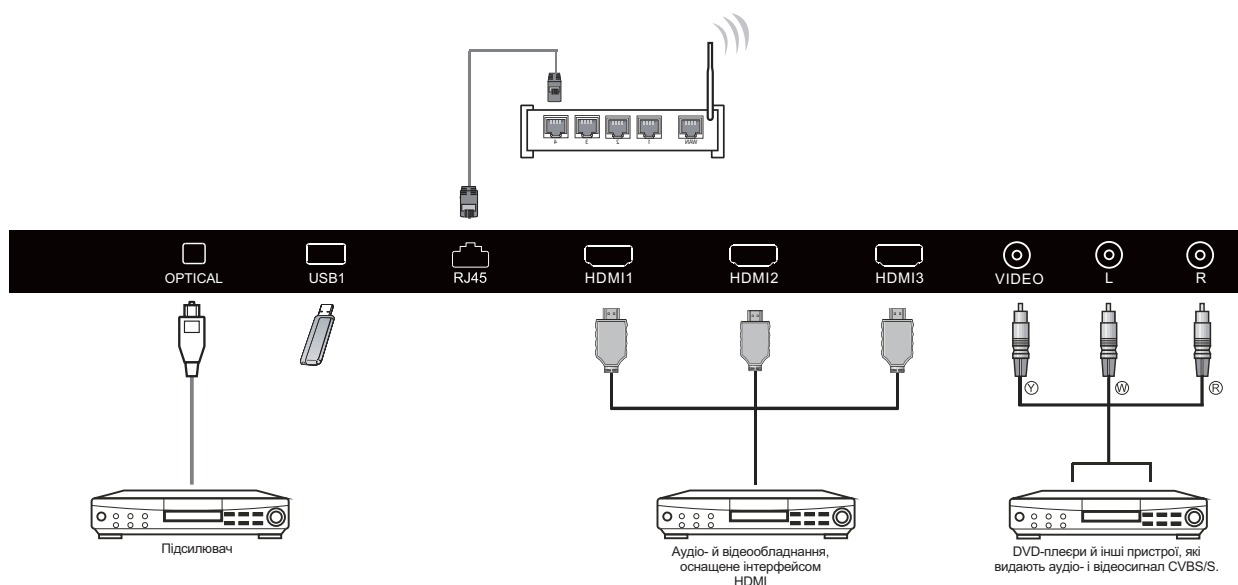

1. HDMI: Підключайте мультимедійні пристрої, що підтримують високу роздільну здатність.
2. USB: Підключайте USB пристрої.
3. YPbPr: Компонентний роз'єм.
4. RF: Антенне/кабельне ТБ
5. AV INPUT: Відео вхід/аудіо вхід.

ІНСТРУКЦІЇ З ЕКСПЛУАТАЦІЇ

ВИКОРИСТАННЯ ПУЛЬТА ДИСТАНЦІЙНОГО КЕРУВАННЯ



#	Кнопка	Опис
1	Power	Натисніть, щоб ввімкнути або вимкнути телевізор. При вимкненому телевізорі блок живлення перебуває під напругою. Щоб повністю вимкнути пристрій, від'єднайте шнур живлення з розетки.
2	MUTE	Увімкнення і вимкнення звуку.
3	Google Assistant	Натисніть, щоб відкрити Google assistant або почати голосовий пошук.
4	◀◀(reverse)	Зворотне відтворення в режимі мультимедіа, зсуву за часом (Timeshift).
5	▶(play)	Натисніть, щоб розпочати відтворення в режимі мультимедіа, зсуву за часом (Timeshift).
6	▶▶(forward)	Прискорене перемотування вперед в режимі мультимедіа, зсуву за часом (Timeshift).
7	(REC)	Записування телевізійної програми при перегляді в режимі цифрового телебачення.
8	 (Pause)	Натисніть, щоб поставити на паузу відтворення в режимі мультимедіа або Timeshift.
9	■ (stop)	Зупинка відтворення мультимедіа або в режимі Timeshift.
10	TEXT	Натисніть для вибору режиму телетексту.
11	FAV	Натисніть, щоб вибрати або видалити ваш улюблений канал
12	SUBTITLE	Відкрити або закрити субтитри.
13	SOURCE	Натисніть, щоб відкрити список джерел вхідного сигналу.
14	NETFLIX	Натисніть, щоб відкрити NETFLIX.
15	YouTube	Натисніть, щоб відкрити YouTube.
16	HOME	Відкриття домашньої сторінки.
17	MENU	Натисніть, щоб відкрити екранне меню.
18	▲▼◀▶	Навігація екранним меню.
19	OK	Натисніть, щоб підтвердити вибір опції або виконати функцію.
20	BACK	Повернення до попереднього меню.
21	EXIT	Залежить від того, яка функція працює в даний момент.
22	INFO	Відображення відомостей про канал.
23	GUIDE	У режимі телебачення відкриває електронну програму передач.
24	VOL+/VOL-	Натисніть VOL + або VOL - для регулювання рівня гучності.
25	CH+/CH -	Натисніть CH + або CH - для перемикання телеканалів.
26	0~9 цифри	Натисніть, щоб ввести номер каналу
27	CH.LIST	Відображення списку каналів.
28	AUDIO	Натисніть, щоб вибрати моно, Nicam або стерео режим (ATV) або щоб вибрати аудіо мову (DTV).
29	Кольорові кнопки	Виконання відповідних операцій згідно з підказками у нижній частині меню.

ПЕРШЕ ВМИКАННЯ

При першому вмиканні телевізора програма "Майстер установки" покаже Вам основні налаштування параметрів. При першому встановленні дотримуйтесь наведених в інструкції вказівок.



Спочатку введіть код з пульта дистанційного керування (ПДК). Після успішного введення коду можна користуватися Bluetooth для управління телевізором.

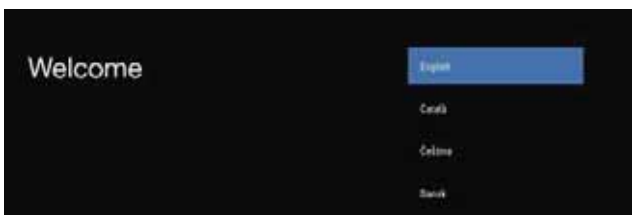

Натисніть ▲/▼ для вибору мови системи та ОК, щоб підтвердити мову.



Підключіть Android телефон до телевізора, виберіть "Continue", щоб підключитися або "Skip", щоб пропустити цей крок.



Натисніть ▲/▼, щоб вибрати Wi-Fi для підключення, натисніть ОК і введіть пароль для підтвердження підключення.

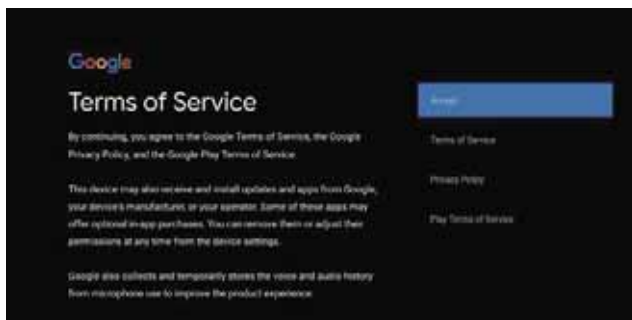

Виберіть "Асерт", щоб прийняти умови використання сервісів Google.

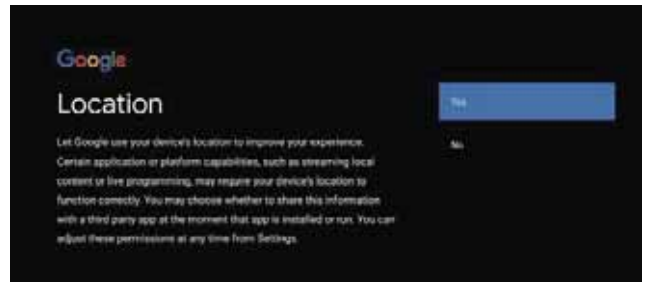

Виберіть "YES", щоб дозволити Google отримувати інформацію про місце розташування вашого пристрою, щоб отримати доступ до розширених функцій.

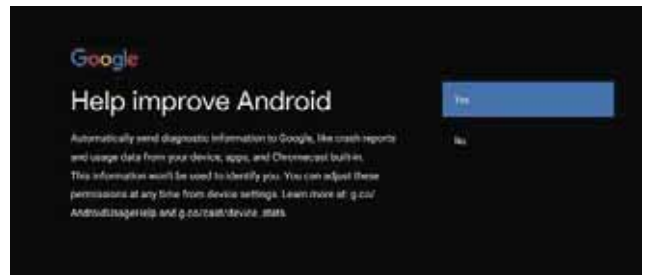

Виберіть "YES", щоб пристрій автоматично відправляв звіти про помилки для поліпшення програмного забезпечення.



1. Ваш пристрій працює на платформі Android TV. Натисніть кнопку ►, щоб перейти до наступного екрану.
2. Ви можете завантажувати додаткові програми з Google Play. Натисніть кнопку ►, щоб перейти до наступного екрану.
3. Передавайте фотографії та інші файли на телевізор через вбудований браузер. Натисніть ОК для завершення.



Натисніть ▲/▼, щоб вибрати країни та натисніть ОК для підтвердження.

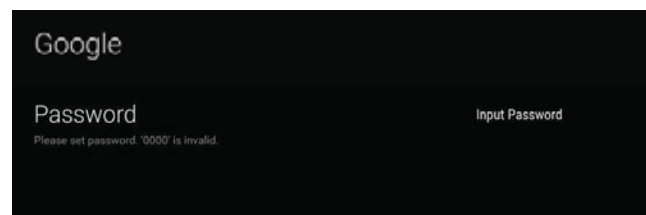

Використовується для встановлення пароля безпеки.



Натисніть **ОК**, щоб відкрити екранну клавіатуру і, за допомогою пульта дистанційного керування, введіть 4-значний пароль, щоб автоматично перейти до наступного інтерфейсу.



Підтвердіть пароль ще раз і збережіть його. Використовуйте пульт дистанційного керування, щоб ввести пароль і завершити процедуру підтвердження пароля.

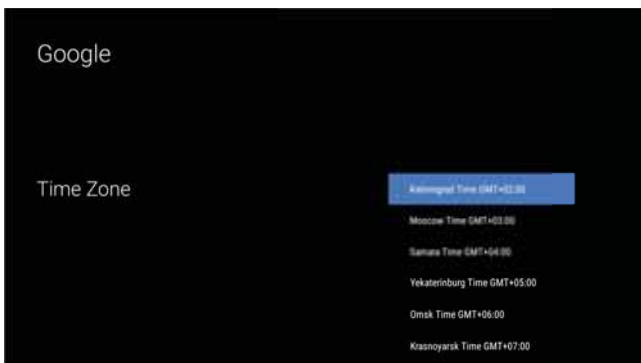

Натисніть кнопки вгору і вниз, щоб вибрати потрібний часовий пояс, а потім натисніть **ОК**, щоб здійснити вибір.

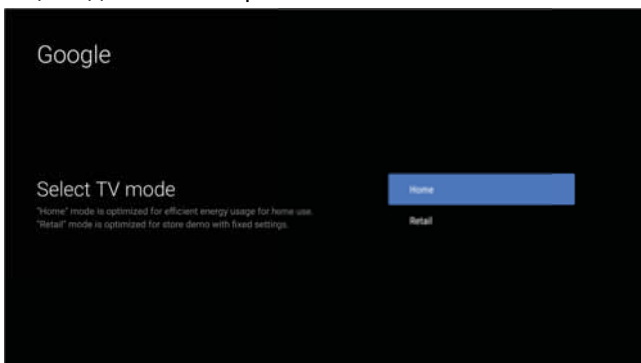

Для вибору режиму натисніть **▲/▼**, виберіть режим **Home** і натисніть **ОК** для підтвердження.

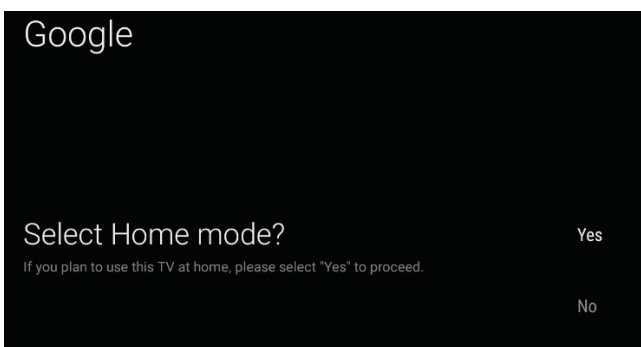

Підтвердіть обраний режим ще раз, виберіть "Yes", щоб підтвердити обраний режим, виберіть "No", щоб повернутися до попереднього кроку.

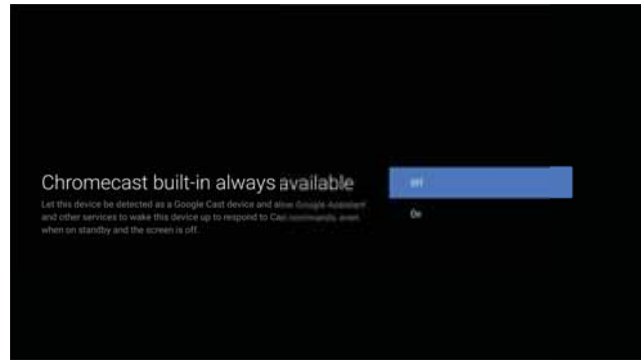

Натисніть **▲/▼**, щоб увімкнути або вимкнути постійно доступні функції Chromecast.

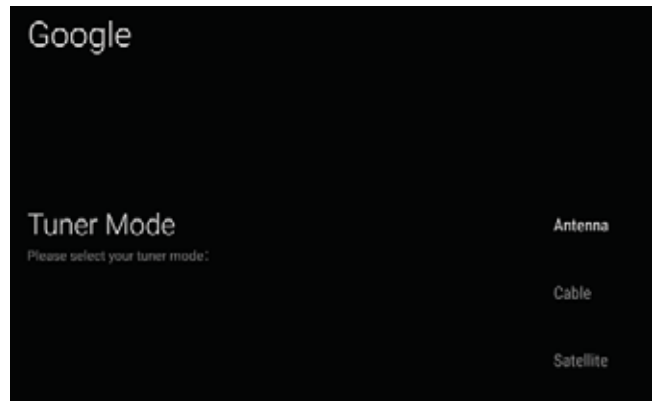

Щоб вибрати режим роботи тюнера, натисніть **▲/▼** для вибору і **ОК** для підтвердження.

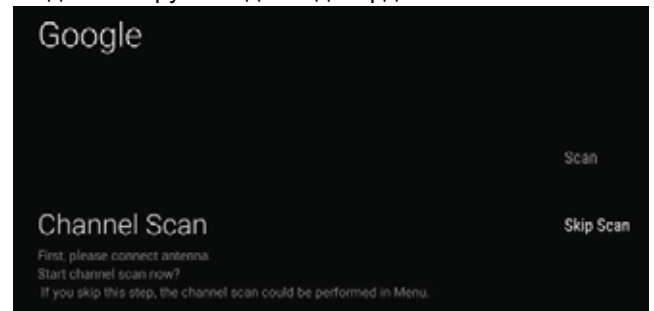

Натисніть **▲/▼** для початку пошуку. Оберіть "Scan" для виконання пошуку і "Skip scan", щоб пропустити пошук.

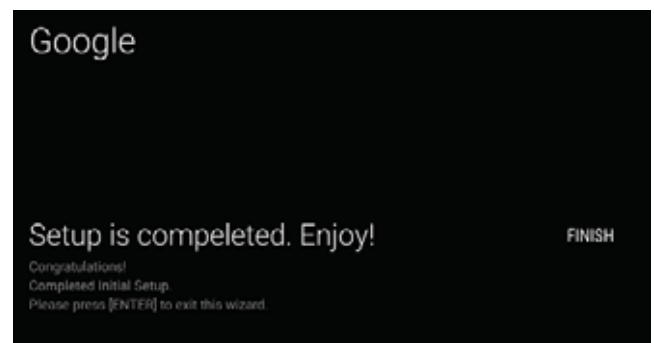

Натисніть **ОК**, щоб завершити налаштування.

ДОМАШНІЙ ЕКРАН

Після завершення майстра настройки, ви можете дивитися телевізор і перейти на домашній екран.

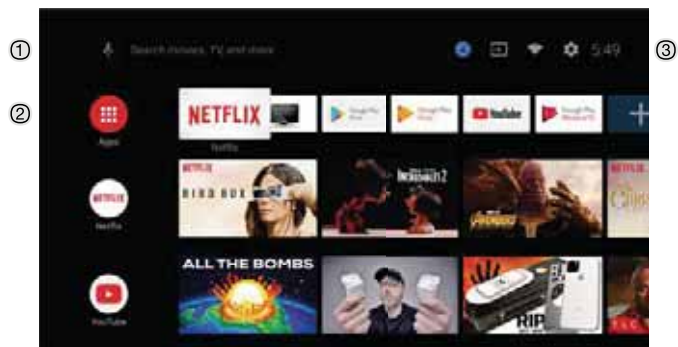

- 1 Відкрийте Google assistant або запустіть голосовий пошук.
- 2 На цьому екрані відображені обрані програми.
- 3 (Можна додавати, видаляти додатки, змінювати розташування значків.)

- Додатки:** Натисніть, щоб перейти до екрану додатків, де представлені всі встановлені додатки.
- Повідомлення:** Відображення повідомлень.
- Джерело:** Значок для вибору джерела сигналу.
- Мережа та інтернет :** Значок для налаштування мережі, наприклад, wi-fi
- Налаштування:** Тут можна налаштувати різні параметри.

Додаткову інформацію про налаштування параметрів дивіться в наступному пункті.

ДЖЕРЕЛО СИГНАЛУ

1. На домашньому екрані натисніть **▲/▼ ◀/▶**, оберіть "Inputs", натисніть **OK**, щоб відкрити список джерел, потім натисніть "вгору", щоб виділити одне з джерел і натисніть **OK** для підключення до нього.

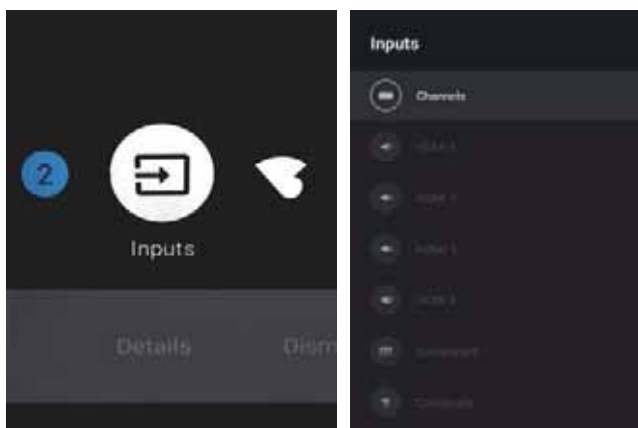

2. У live TV натисніть кнопку **SOURCE**, щоб відобразити список джерел вхідного сигналу. Виберіть бажане джерело.

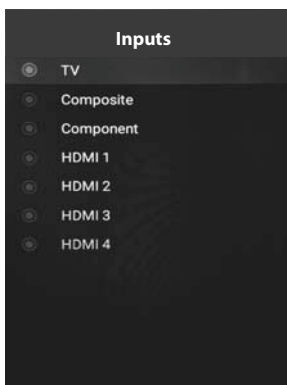

НАВІГАЦІЯ ЕКРАННИМ МЕНЮ

1. Є два способи входу в екранне меню. а) У live TV натисніть кнопку меню для відображення параметрів телевізора, натисніть **▲/▼ ◀/▶** для вибору меню налаштувань і натисніть **OK** для підтвердження. б) На домашньому екрані натисніть кнопку **▶**, виберіть круглий значок меню налаштувань і натисніть **OK**.

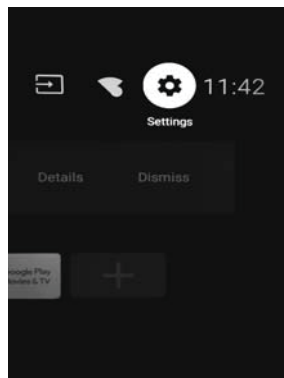
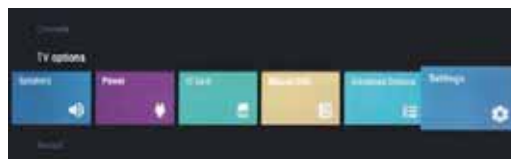

2. Натисніть кнопки **▲/▼**, щоб вибрати параметр.
3. Натисніть **OK** для входу в налаштування.

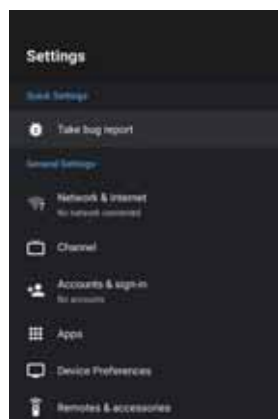

Натисніть кнопку **BACK**, щоб повернутися до попереднього меню. При відображенні головного меню натисніть кнопку **BACK**, щоб його закрити.

Мережа

1. Натисніть кнопки **▲/▼**, щоб вибрати параметр.
2. Натисніть **OK** для налаштування.
3. Після завершення налаштування натисніть **OK**, щоб зберегти зміни і повернутися в попереднє меню.

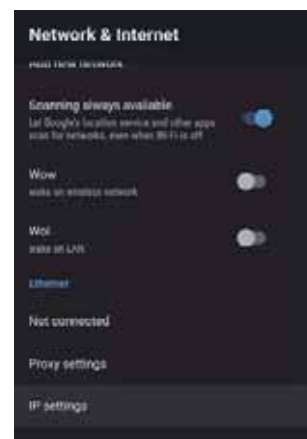

КАНАЛ

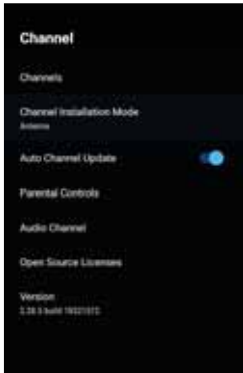

Канали – відображення підменю пошуку каналів з різноманітними режимами пошуку.

Режим встановлення каналу – вибір джерел каналів, які відображені на екрані. Виберіть бажане джерело.

- **Антенa** – Оберіть антену як джерело сигналу. У цьому випадку телевізор може приймати аналогові та цифрові сигнали мовлення (DVBT/T2).
- **Кабель** – Оберіть кабель як джерело сигналу. У цьому випадку телевізор може приймати аналогові і QAM сигнали мовлення.
- **Бажаний супутник/головний супутник** – вибір типу супутника. У цьому випадку телевізор може приймати сигнали супутникового мовлення.

Автоматичне оновлення каналів Батьківський контроль – Натисніть ▲/▼ для обрання функції, потім натисніть **ОК**, щоб увійти в підменю. Аудіоканал – Натисніть ▲/▼, щоб обрати опцію, потім натисніть **ОК**, щоб увійти в підменю.

Відкриті джерела – Натискайте ▲/▼, щоб обрати опцію, а потім натисніть кнопку **ОК**, щоб увійти в підменю.

Антенa

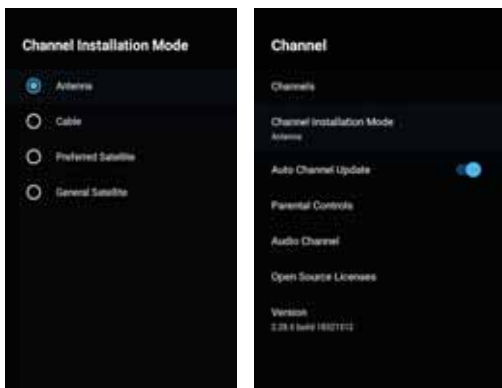

1. Меню-> Налаштування-> канал-> Режим встановлення каналу, виберіть Антену.



2. Увійдіть в меню -> Налаштування> Канал -> Канали.

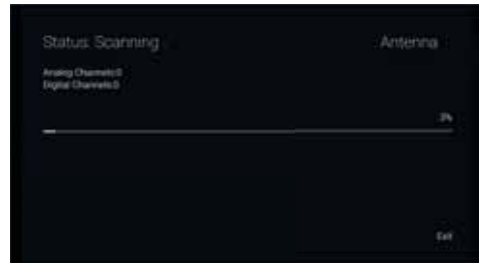

3. Сканер каналів виконує пошук в режимі ATV+DTV автоматично за допомогою антени.

Оновлення пошуку: Повторний автоматичний пошук каналів за межами стандартних частот.

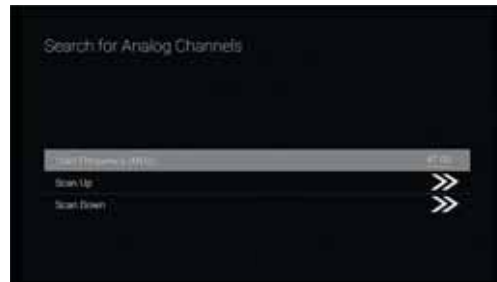

Аналогове ручне сканування: Ручне ATV сканування. Після введення початкової частоти пошуку ви можете продовжити виконувати пошук, використовуючи кнопки "вгору" і "вниз".



RF сканування: Ручний пошук цифрових каналів, оберіть режим, а потім натисніть **ОК**.

Кабель

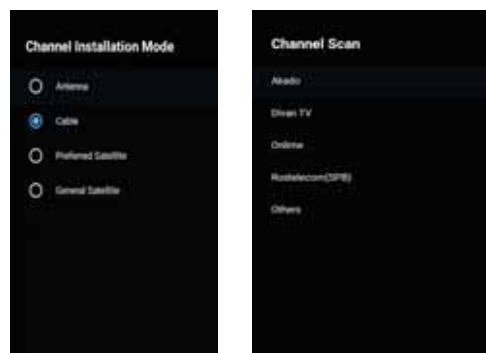

1. Меню-> Налаштування-> Канал-> Режим установки каналу, потім оберіть пункт Кабель.
2. Увійдіть в меню -> Налаштування> Канал -> Канали.

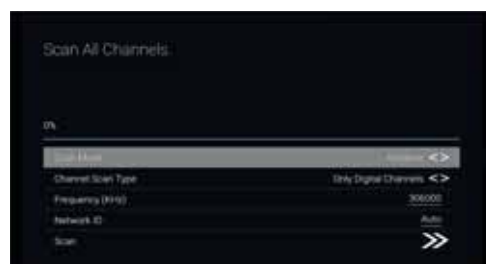

3. Оберіть Channel Scan, якщо вашими операторами є Акадо, Диван ТВ, Онлайн і Ростелеком (СПб), і режим сканування по замовчуванню – Advance; для інших операторів підходять режими Advance, Quick і Full Scan.



RF сканування: ручне сканування.

Супутник

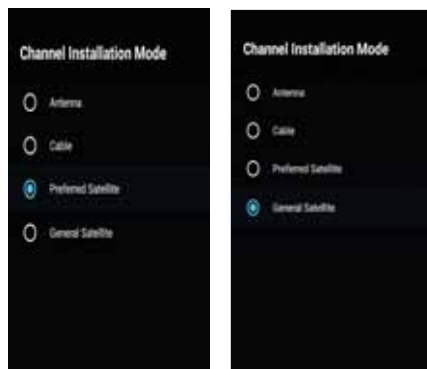

1. Меню -> Налаштування> Канал -> Режим вибору каналу, виберіть бажаний супутник або головний супутник. Серед них – супутники операторів "НТВ+", "Триколер" і "Телекарта". Перехід до головного супутника.

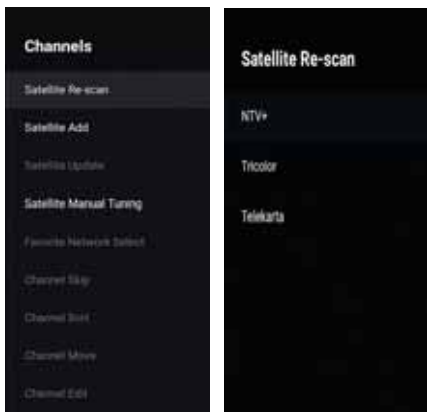

2. Увійдіть в меню -> Налаштування-> Канал-> Канали-> Пошук супутників.

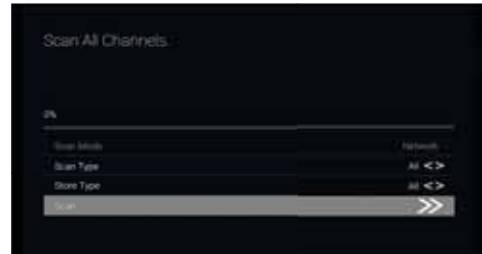

3. Натисніть ОК, щоб ввести налаштування параметрів супутника, які включають LNB інтенсивність, частоту LNB, набір DiSEqC, 22K та інші параметри. Після цього поверніться до пошуку супутників і увійдіть в меню.



Додати супутник: Додати супутникове джерело сигналу.



Ручне налаштування супутникового мовлення: ручний пошук супутника.

ОБЛІКОВІ ЗАПИСИ ТА

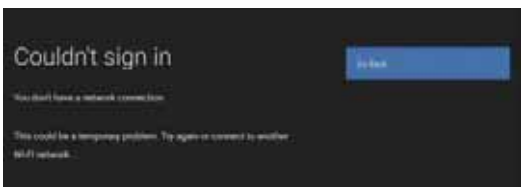

(На вибір: Використовувати мережевий час, ВИКЛ.)

ПРИМІТКА

- Ручне налаштування дати і часу автоматично переведе параметр **Автоматичне встановлення дати і часу** в положення **ВИКЛ.**

Встановлення дати– Натисніть ▲/▼ для обрання функції, потім натисніть ОК для входу в підменю.

Встановлення часу– Натисніть ▲/▼ для обрання функції, потім натисніть ОК для входу в підменю.

Встановлення часового поясу– Натисніть ▲/▼, щоб обрати опцію, потім натисніть **ОК**, щоб увійти в підменю.

Використання 24-годинного формату часу– Натисніть ▲/▼, щоб обрати опцію, потім натисніть **ОК**, щоб обрати ВКЛ/ВИКЛ.

ЧАС

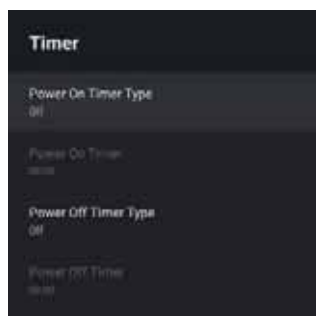

Тип таймеру увімкнення живлення - Натисніть кнопку ▲/▼, щоб вибрати опцію, потім натисніть кнопку ОК, щоб вибрати УВІМКН/ВИМКН/ОДНОРАЗОВО

Автоматичний таймер увімкнення живлення - Натисніть кнопку ▲/▼, щоб вибрати опцію, потім натисніть кнопку ОК, щоб увійти в підменю. (Ця опція доступна при виборі УВІМКН/ОДНОРАЗОВО на Типі таймеру увімкнення живлення).

Тип таймеру вимкнення живлення - Натисніть кнопку ▲/▼, щоб вибрати опцію, потім натисніть кнопку ОК, щоб вибрати УВІМКН/ВИМКН/ОДНОРАЗОВО.

Автоматичний таймер вимкнення живлення - Натисніть кнопку ▲/▼, щоб вибрати опцію, потім натисніть кнопку ОК, щоб увійти в підменю. (Ця опція доступна при виборі УВІМКН/ОДНОРАЗОВО на Типі таймеру вимкнення живлення)

МОВА

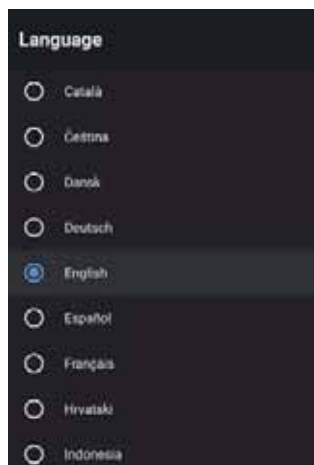

Мова – Натисніть ▲/▼ для обрання параметра, потім натисніть – **ОК** для обрання мови.

ВХІД ДОДАТКИ



У цьому меню можна налаштувати дозволи додатків, а також переглянути список додатків.

1. Натисніть кнопки ▲/▼, щоб вибрати параметр.
2. Натисніть ОК для налаштування.
3. Після налаштування натисніть **ВАСК**, щоб повернутися до попереднього меню.

НАЛАШТУВАННЯ ПРИСТРОЮ ПРО ПРИСТРІЙ



У цьому меню є інформація про пристрій і його налаштування.

1. Натисніть кнопки ▲/▼, щоб вибрати параметр.
2. Натисніть ОК для налаштування.
3. Після налаштування натисніть **ВАСК**, щоб повернутися до попереднього меню.

ДАТА І ЧАС



Автоматичне встановлення дати і часу – Натисніть ▲/▼ для обрання функції, потім натисніть **ОК** для входу в підменю.

КЛАВІАТУРА

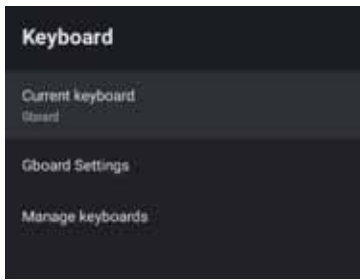

Поточна клавіатура – Натисніть ▲/▼, щоб обрати опцію, потім натисніть **ОК**, щоб увійти в підменю.

Налаштування Gboard – Натисніть ▲/▼, щоб обрати опцію, потім натисніть **ОК**, щоб увійти в підменю.

Управління клавіатурами – Натисніть ▲/▼, щоб обрати опцію, потім натисніть **ОК**, щоб увійти в підменю.

ВХІД

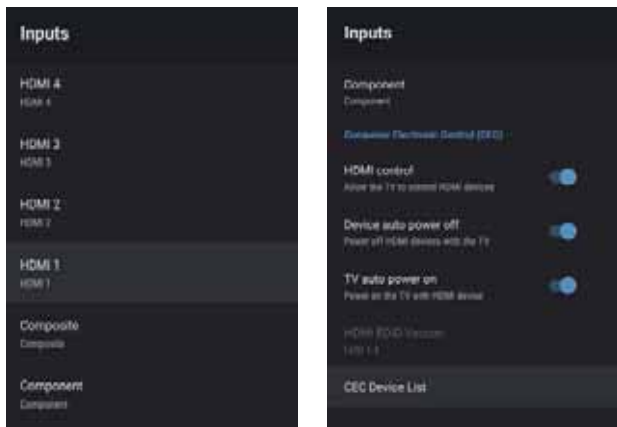

Вхід – Натисніть ▲/▼, щоб обрати опцію, потім натисніть **ОК**, щоб увійти в підменю.

Управління HDMI – Натисніть ▲/▼, щоб обрати опцію, потім натисніть **ОК**, щоб обрати ВКЛ/ВИКЛ.

Автоматичне вимикання пристрою – Натисніть ▲/▼, щоб обрати опцію, потім натисніть **ОК**, щоб обрати ВКЛ/ВИКЛ.

Автоматичне увімкнення телевізора – Натисніть ▲/▼, щоб обрати опцію, потім натисніть **ОК**, щоб обрати ВКЛ/ВИКЛ.

Версія HDMI EDID – відобразити версію EDID.

Список пристроїв CEC – Натисніть ▲/▼, щоб обрати опцію, потім натисніть **ОК**, щоб обрати ВКЛ/ВИКЛ.

POWER

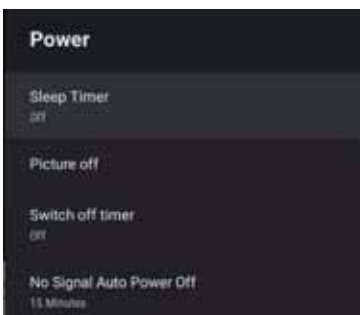

Таймер сну – Натисніть ▲/▼, щоб обрати опцію, потім натисніть **ОК**, щоб увійти в підменю.

(Додатково: викл., 10 хвилин, 20 хвилин, 30 хвилин, 40 хвилин, 50 хвилин, 60 хвилин, 90 хвилин, 120 хвилин). **Вимкнення зображення** – Натисніть ▲/▼, щоб обрати опцію, потім натисніть **ОК**, щоб обрати ВКЛ/ВИКЛ.

Таймер вимкнення – Натисніть ▲/▼, щоб обрати опцію, потім натисніть **ОК**, щоб увійти в підменю.

(Додатково: викл., 10 хвилин, 20 хвилин, 30 хвилин, 40 хвилин, 50 хвилин, 60 хвилин, 90 хвилин, 120 хвилин).

Увімкнення/вимкнення функції Auto power – Натисніть ▲/▼, щоб обрати опцію, потім натисніть **ОК**, щоб увійти в підменю. **(Додатково: викл., 5 хвилин, 10 хвилин, 15 хвилин, 30 хвилин, 60 хвилин).**

ЗОБРАЖЕННЯ

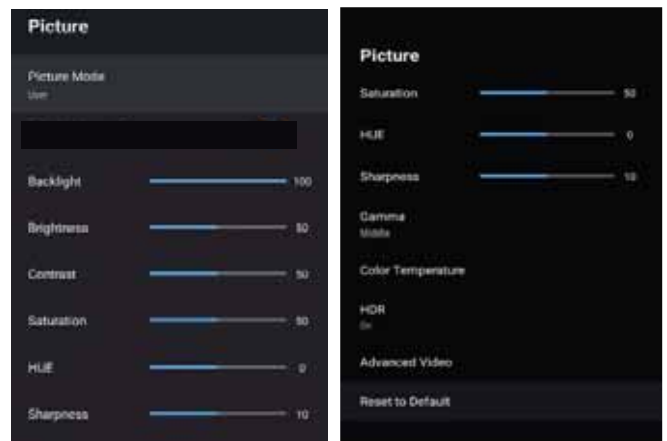

Режим зображення – Натисніть ▲/▼, щоб обрати опцію і натисніть **ОК** для входу в підменю. **(Додатково: Користувацькі, Стандарт, Яскравий, Спорт, Фільм, Гра, Енергозбереження).**

Підсвічування/Яскравість/Контраст/Насиченість/Відтінок/Різкість – Натисніть ▲/▼ для обрання опції. Натисніть кнопку ◀ для зменшення параметра. Натисніть ▶ для збільшення параметра.

Гамма – Натисніть ▲/▼, щоб обрати опцію, потім натисніть **ОК**, щоб увійти в підменю. **(Додатково: Темний, Середній, Яскравий).**

Колірна температура – Натисніть ▲/▼, щоб обрати опцію, потім натисніть **ОК**, щоб увійти в підменю.

HDR – Натисніть ▲/▼, щоб обрати опцію натисніть кнопку **ОК**, щоб увійти в підменю. **(Додатково: ВКЛ/ВИКЛ).**

Advanced Video – Натисніть ▲/▼, щоб обрати опцію, потім натисніть **ОК**, щоб увійти в підменю.

Скидання налаштувань – Повернення усіх налаштувань до заводських значень за замовчуванням.

ЗВУК

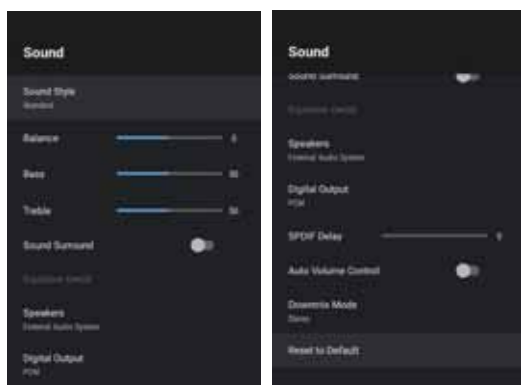

Еквалайзер – Натисніть ▲/▼, щоб обрати опцію, потім натисніть **ОК**, щоб увійти в підменю. (Додатково: Користувацький, Стандарт, Чіткість, Спорт, Кіно, Музика, Новини).

Баланс / Бас / Високі частоти – Натисніть ▲/▼ для обрання опції. Натисніть ◀ для зменшення параметра. Натисніть ▶ для збільшення параметра.

Об'ємний звук – Натисніть ▲/▼, щоб обрати опцію, потім натисніть **ОК**, щоб обрати ВКЛ/ВИКЛ.

Установки еквалайзера – Натисніть ▲/▼, щоб обрати опцію, потім натисніть **ОК**, щоб увійти в підменю.

Динаміки – Натисніть ▲/▼, щоб обрати опцію, потім натисніть **ОК**, щоб увійти в підменю. (Додатково: диктор TV, зовнішня аудіосистема).

Цифровий вихід – Натисніть ▲/▼, щоб обрати опцію, потім натисніть кнопку **ОК**, щоб увійти в підменю. (Додатково: Auto, Bypass, PCM, Dolby Digital Plus, Dolby Digital).

Затримка SPDIF – Натисніть ▲/▼ для обрання опції. Натисніть ◀ для зменшення параметра. Натисніть ▶ для збільшення параметра.

Автоматичне регулювання гучності – Натисніть ▲/▼, щоб обрати опцію, потім натисніть **ОК**, щоб обрати ВКЛ/ВИКЛ.)

Режим Downmix – Натисніть ▲/▼, щоб обрати опцію, потім натисніть **ОК**, щоб увійти в підменю. (Додатково: Стерео, Об'ємний).

Скидання налаштувань – Повернення усіх налаштувань до заводських значень за замовчуванням.

ПАМ'ЯТЬ

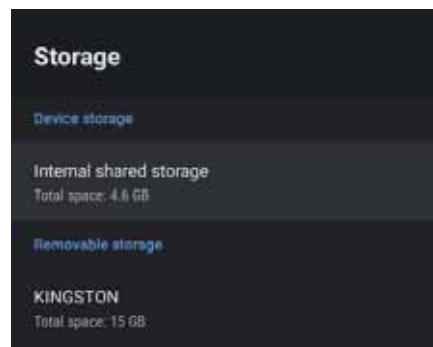

Внутрішня пам'ять – Натисніть ▲/▼, щоб обрати опцію, потім натисніть **ОК**, щоб увійти в підменю.

Зовнішня пам'ять – Натисніть ▲/▼, щоб обрати опцію, потім натисніть **ОК**, щоб увійти в підменю. (Примітка: відображені зовнішні пристрої, якщо вони підключені)

ДОМАШНІЙ ЕКРАН

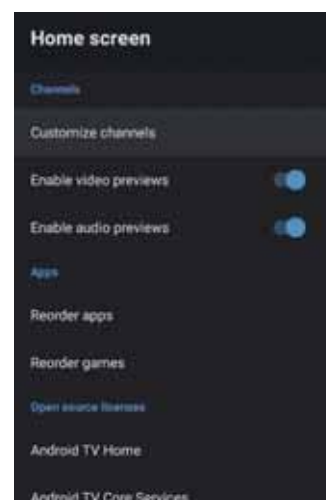

У цьому меню ви можете розміщувати канали, додатки з відкритим вихідним кодом.

1. Натисніть кнопки ▲/▼, щоб вибрати параметр.
2. Натисніть **ОК** для налаштування.
3. Після налаштування натисніть **ВАСК**, щоб повернутися до попереднього меню.

RETAIL MODE

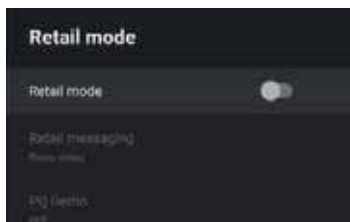

Retail mode – Натисніть ▲/▼, щоб обрати опцію, потім натисніть ОК, щоб обрати ВКЛ/ВИКЛ.

Retail messaging – натисніть ▲/▼, щоб обрати опцію, потім натисніть ОК, щоб увійти в підменю. (Додатково: демо-відео, e-POP зліва, e-POP знизу)

PQ Demo – Натисніть ▲/▼, щоб обрати опцію, потім натисніть ОК, щоб увійти в підменю. (Додатково: ВИКЛ, ВЛІВО, ВПРАВО)

GOOGLE

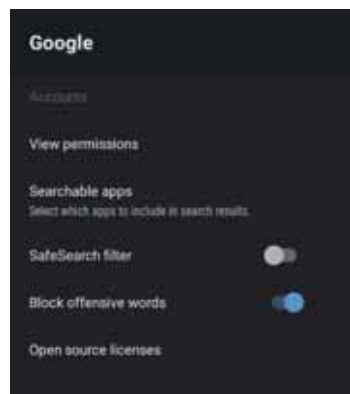

У цьому меню ви можете встановити доступні для пошуку додатки, фільтр безпечного пошуку, блокувати деякі запити, ліцензії з відкритим вихідним кодом.

1. Натисніть кнопки ▲/▼, щоб вибрати параметр.
2. Натисніть ОК для налаштування.
3. Після налаштування натисніть BACK, щоб повернутися до попереднього меню.

CHROMECASTBUILT-IN

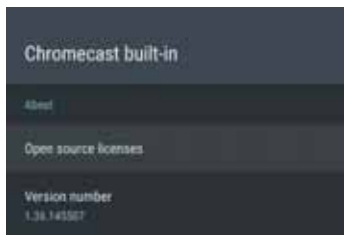

У цьому меню ви можете прочитати інформацію та дізнатися про налаштування Chromecast

1. Натисніть кнопки ▲/▼, щоб вибрати параметр.
2. Натисніть ОК для налаштування.
3. Після налаштування натисніть BACK, щоб повернутися до попереднього меню.

ЕКРАННА ЗАСТАВКА

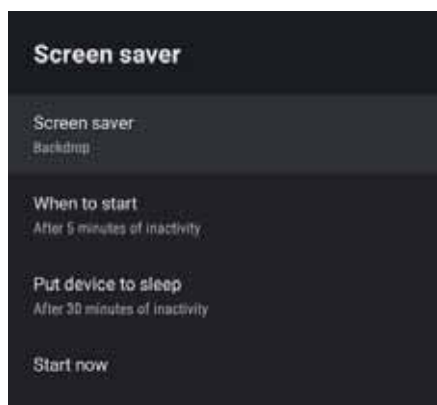

Екранна заставка – Натисніть ▲/▼, щоб обрати опцію, потім натисніть ОК, щоб увійти в підменю. (Додатково: Вимкнути, Фон, Кольори)

При запуску – Натисніть ▲/▼, щоб обрати опцію, потім натисніть ОК, щоб увійти в підменю. (Додатково: 5 хвилин, 15 хвилин, 30 хвилин, 1 година, 2 години).

Перевести пристрій в сплячий режим – натисніть ▲/▼, щоб обрати опцію, потім натисніть ОК, щоб увійти в підменю. (Додатково: 30 хвилин, 1 година, 3 години, 6 годин, 12 годин, ніколи).

Запустити зараз – Натисніть ▲/▼, щоб обрати опцію, потім натисніть ОК, щоб увійти в меню заставки.

МІСЦЕ РОЗТАШУВАННЯ

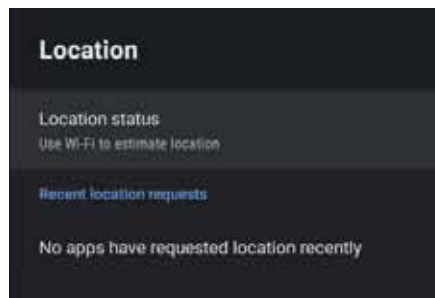

Статус місця розташування – Натисніть ▲/▼, щоб обрати опцію, потім натисніть ОК, щоб увійти в підменю. (Додатково: Використовувати Wi-Fi для визначення місця розташування, викл)

ВИКОРИСТАННЯ ТА ДІАГНОСТИКА

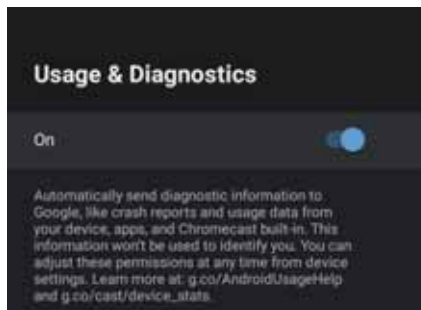

Використання та діагностика – Натисніть ▲/▼, щоб обрати опцію, потім натисніть ОК, щоб обрати ВКЛ/ВИКЛ.

ДОСТУП

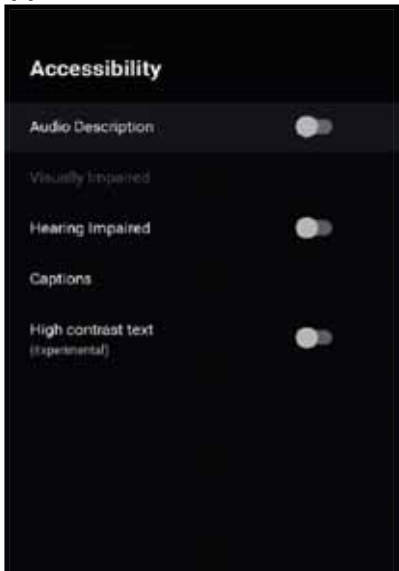

Тифлокоментування – Натисніть ▲/▼, щоб обрати опцію, потім натисніть **ОК**, щоб обрати ВКЛ/ВИКЛ.

Для людей з вадами зору – Натисніть ▲/▼, щоб обрати опцію, потім натисніть **ОК**, щоб увійти в підменю (Необхідно обрати: Тифлокоментування ВКЛ)

Для людей з вадами слуху – Натисніть ▲/▼, щоб обрати опцію, потім натисніть **ОК**, щоб обрати ВКЛ/ВИКЛ.

Титри – Натисніть ▲/▼, щоб обрати опцію, потім натисніть **ОК**, щоб увійти в підменю.

Висококонтрастний текст – натисніть ▲/▼, щоб обрати опцію, потім натисніть **ОК**, щоб обрати ВКЛ/ВИКЛ.

СКИДАННЯ

Натисніть **ОК**, щоб увійти в підменю.
Повне скидання.

ПУЛЬТИ КЕРУВАННЯ ТА АКСЕСУАРИ

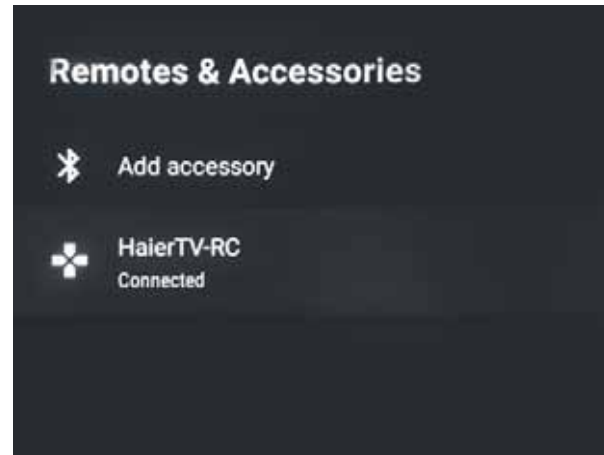
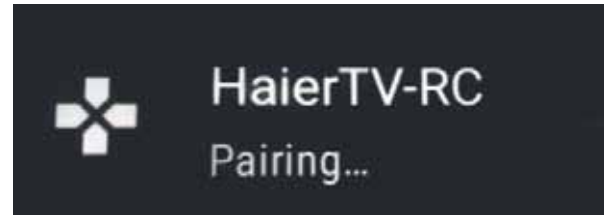
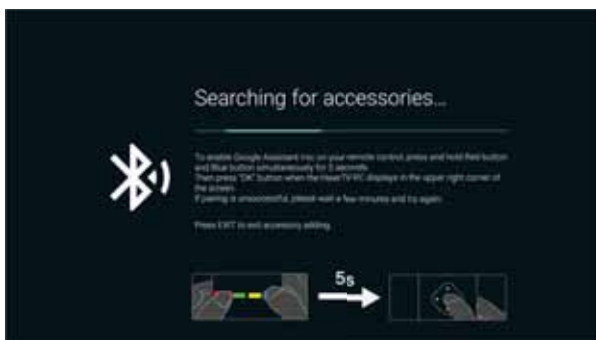

У цьому меню можна провести з'єднання з пристроєм Bluetooth.

1. Натисніть і утримуйте **ЧЕРВОНУ** і **БЛАКИТНУ** кнопки в нижній частині пульта протягом 5 секунд.
2. Коли світлодіод почне блимати, відпустіть їх. Пульт дистанційного керування відправить сигнал з'єднання на телевизор і відобразить інформацію стосовно пульта дистанційного керування в правій частині екрану.
3. Натисніть **ОК** для відображення з'єднання. Якщо на екрані відобразилося з'єднання, це означає, що з'єднання успішно встановлено.
4. Якщо з'єднання не відображається, це означає, що з'єднання не встановлено. Зачекайте 30 секунд, а потім натисніть і утримуйте **ЧЕРВОНУ** та **БЛАКИТНУ** кнопки в нижній частині пульта дистанційного керування протягом 5 секунд, і повторіть попередні кроки.
5. Натисніть **ВИХІД** або **НАЗАД**, щоб повернутися до попереднього меню.

МУЛЬТИМЕДІЙНИЙ ПРОГРАВАЧ

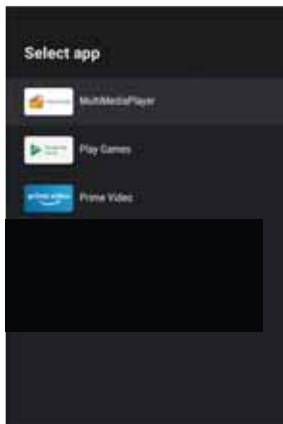
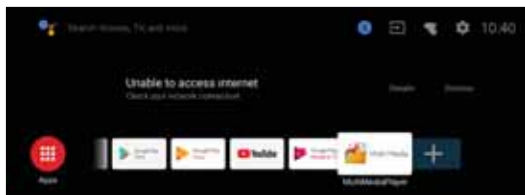

1. На домашньому екрані оберіть значок + у списку додатків, щоб додати додаток, і натисніть ОК. Використовуйте кнопки "вгору" і "вниз", щоб обрати додаток Медіаплеєр, і натисніть ОК, щоб додати його на домашній екран.

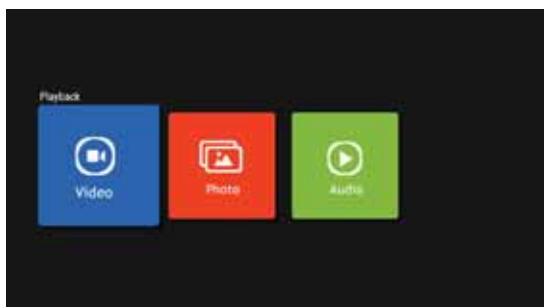

2. Натисніть ОК, щоб увійти в плеєр і відобразити відео, фото, аудіо. Після під'єднання usb-накопичувача можна відтворювати з нього мультимедіафайли.

ПРИМЕЧАНИЕ

Меню/функції можуть відрізнятися в залежності від того, коли ви придбали телевізор.

УСУНЕННЯ НЕСПРАВНОСТЕЙ

Будь ласка, перевірте всі налаштування, перш ніж звертатися в сервісний центр. Ці поради можуть заощадити ваш час і гроші, оскільки витрати на встановлення і налаштування не покриваються вашою гарантією.

Проблеми	Рекомендації щодо усунення
"Привид" або подвійне зображення	<ul style="list-style-type: none">• Це може бути викликано поганою якістю сигналу з антени через висотні будівлі або особливості ландшафту місцевості. Використання високоспрямованої антени може поліпшити зображення.
Немає живлення.	<ul style="list-style-type: none">• Перевірте, чи підключений кабель живлення телевізора до розетки.• Вимкніть телевізор, зачекайте 60 секунд. Потім вставте вилку в розетку і знову увімкніть телевізор.
Відсутнє зображення	<ul style="list-style-type: none">• Перевірте під'єднання антени на задній панелі телевізора, щоб переконатися, що вона належним чином під'єднана до телевізора.• Можливі несправності на мовній станції. Спробуйте увімкнути інший канал.• Налаштуйте контрастність і яскравість.• Перевірте налаштування субтитрів. Деякі субтитри можуть створювати проблеми із зображенням.
Є зображення, але немає звуку	<ul style="list-style-type: none">• Збільште гучність, натиснувши кнопку VOL+ на пульті дистанційного керування або на бічній панелі керування телевізора.• Натисніть кнопку MUTE на пульті дистанційного керування, щоб переконатися, що звук увімкнений.
Хороший звук, але тьмяні кольори	<ul style="list-style-type: none">• Налаштуйте контрастність і яскравість.
Погана якість зображення	<ul style="list-style-type: none">• Погана якість зображення може виникнути при одночасному підключенні до телевізора S-VHS камери, відеокамери та інших зовнішніх пристроїв. Від'єднайте один із зовнішніх пристроїв.
На зображенні помітні білі точки	<ul style="list-style-type: none">• Перевірте підключення антени.
Горизонтальні пунктирні лінії	<ul style="list-style-type: none">• Це може бути викликано електричними перешкодами (наприклад, фен, неонове світло і т. д.) Вимкніть обладнання.
Телевізор не реагує на пульт дистанційного керування	<ul style="list-style-type: none">• Перевірте, чи працюють батарейки. За необхідності замініть їх.• Очистіть скло датчика дистанційного керування на телевізорі.• Спробуйте використати кнопки на бічній панелі телевізора.
Пікселі (точки), завжди темні або завжди білі.	<ul style="list-style-type: none">• Ваш телевізор виготовлений з використанням високотехнологічних світлодіодів. Однак іноді проявляється несправність пікселів. Для цього типу пристрою це нормально і не вважається дефектом.

СПЕЦИФІКАЦІЯ ПРОДУКТУ

50" UHD цифровий світлодіодний телевізор

Якість зображення:	UHD (надвисокої чіткості) Підтримка цифрового телебачення Діагональ екрана: 126 см Роздільна здатність 3840 x 2160 точок, 60 Гц.
Цифровий декодер	DVB-T, DVB-C, DVB-T2, DVB-S2 16/32/64/128/256 QAM модуляція MPEG2, MPEG4, H.265
Інтерфейси для підключення обладнання:	1 Оптичний порт 2 порти USB 1 RJ45 4 роз'єми HDMI 1 відео-гніздо 1 L гніздо 1 гніздо R 1 Гніздо RF 1 порт YPbPr 1 гніздо навушників 1 слот для SD карти 1 слот CI Системи, які підтримуються: PAL і SECAM Пам'ять телеканалів: 1000(DTV), 100(ATV) Антенний вхід: 75 Ом, небалансний Вхід AV Video: 75 Ом, 1V-P, RCA Вхід AV Audio: 20 кОм, 500 мВ (скз.) Підтримка роздільності на входах YPbPr / HDMI: 480i, 480p, 576i, 576p, 720p, 1080i, 1080p, 2k, 4k
Якість звуку:	Стерео звукова система. 2x10 Вт середня гучність на виході.
Споживча потужність в режимі очікування	≤ 0.5W
Цифрові функції:	Підтримка цифрових інтерактивних сервісів. Цифровий телетекст. Підтримка цифрових субтитрів, які передаються за протоколом DVB (цифрове телерадіомовлення) Автоматичне налаштування. Автоматичний пошук каналів. Програма телепередач на сьогодні і на наступні дні. Телегід на тиждень (EPG). Підтримка телевізійних приставок CI-слот. Тифлокоментування.
Додаткові функції:	UHF/VHF тюнер; таймер сну; батьківський контроль; зображення і текст ПДК працює від двох батарей типу AAA (включені в комплект поставки). Кріплення стандарту VESA: 200 мм x 200 мм Габарити упаковки (Ш x В x Г): 1230x753x137 мм Габарити телевізора на підставці (Ш x В x Г): 1122x702x278 мм Габарити телевізора без підставки (Ш x В x Г): 1122x646x65 мм Вага упаковки: 14.4 кг Маса телевізора з підставкою: 11.4 кг Маса телевізора без підставки: 11.2 кг

* Характеристики надані для довідки.
Відмінності можуть виникати в міру оновлення технології продукту.
Характеристики може бути змінено без попереднього повідомлення.)

СПЕЦИФІКАЦІЯ ПРОДУКТУ

55" UHD цифровий світлодіодний телевізор

Якість зображення	UHD (надвисокої чіткості) Підтримка цифрового телебачення Діагональ екрана: 139 см Роздільна здатність 3840 x 2160 точок, 60 Гц.
Цифровий декодер	DVB-T, DVB-C, DVB-T2, DVB-S2 16/32/64/128/256 QAM модуляція MPEG2, MPEG4, H.265
Інтерфейси для підключення обладнання:	1 Оптичний порт 2 порти USB 1 RJ45 4 роз'єми HDMI 1 відео-гніздо 1 L гніздо 1 гніздо R 1 Гніздо RF 1 порт YPbPr 1 гніздо навушників 1 слот для SD карти 1 слот CI Системи, які підтримуються: PAL і SECAM Пам'ять телеканалів: 1000(DTV), 100(ATV) Антенний вхід: 75 Ом, небалансний Вхід AV Video: 75 Ом, 1V-P, RCA Вхід AV Audio: 20 кОм, 500 мВ (скз.) Підтримка роздільності на входах YPbPr / HDMI: 480i, 480p, 576i, 576p, 720p, 1080i, 1080p, 2k, 4k
Якість звуку:	Сtereo звукова система. 2x10 Вт середня гучність на виході.
Споживча потужність в режимі очікування	≤ 0.5W
Цифрові функції:	Підтримка цифрових інтерактивних сервісів. Цифровий телетекст. Підтримка цифрових субтитрів, які передаються за протоколом DVB (цифрове телерадіомовлення) Автоматичне налаштування. Автоматичний пошук каналів. Програма телепередач на сьогодні і на наступні дні. Телегід на тиждень (EPG). Підтримка телевізійних приставок CI-слот. Тифлокоментування.
Додаткові функції:	UHF/VHF тюнер; таймер сну; батьківський контроль; зображення і текст ПДК працює від двох батарей типу AAA (включені в комплект поставки). Кріплення стандарту VESA: 400 x 200 мм Габарити упаковки (Ш x В x Г): 1350x810x150 мм Габарити телевізора на підставці (Ш x В x Г): 1234x768.9x 277.57 мм Габарити телевізора без підставки (Ш x В x Г): 1234x719.9x73.8 мм Вага упаковки: 17.35 кг Маса телевізора з підставкою: 12.74 кг Маса телевізора без підставки: 12.54 кг

* Характеристики надані для довідки.

Відмінності можуть виникати в міру оновлення технології продукту.

Характеристики може бути змінено без попереднього повідомлення.

СПЕЦИФІКАЦІЯ ПРОДУКТУ

58" UHD цифровий світлодіодний телевізор

Якість зображення:	UHD (надвисокої чіткості) Підтримка цифрового телебачення Діагональ екрану: 147см Роздільна здатність 3840 x 2160 точок, 60 Гц.
Цифровий декодер	DVB-T, DVB-C, DVB-T2, DVB-S2 16/32/64/128/256 QAM модуляція MPEG2, MPEG4, H.265
Інтерфейси для підключення обладнання:	1 Оптичний порт 2 порти USB 1 RJ45 4 роз'єми HDMI 1 відео-гніздо 1 L гніздо 1 гніздо R 1 Гніздо RF 1 порт YPbPr 1 гніздо навушників 1 слот для SD карти 1 слот CI Системи, які підтримуються: PAL і SECAM Пам'ять телеканалів: 1000(DTV), 100(ATV) Антенний вхід: 75 Ом, небалансний Вхід AV Video: 75 Ом, 1V-P, RCA Вхід AV Audio: 20 кОм, 500 мВ (скз.) Підтримка роздільності на входах YPbPr / HDMI: 480i, 480p, 576i, 576p, 720p, 1080i, 1080p, 2k, 4k
Якість звуку:	Стерео звукова система. 2x10 Вт середня гучність на виході.
Споживча потужність в режимі очікування	≤ 0.5W
Цифрові функції:	Підтримка цифрових інтерактивних сервісів. Цифровий телетекст. Підтримка цифрових субтитрів, які передаються за протоколом DVB (цифрове телерадіомовлення) Автоматичне налаштування. Автоматичний пошук каналів. Програма телепередач на сьогодні і на наступні дні. Телегід на тиждень (EPG). Підтримка телевізійних приставок CI-слот. Тифлокоментування.
Додаткові функції:	UHF/VHF тюнер; таймер сну; батьківський контроль; зображення і текст ПДК працює від двох батарей типу AAA (включені в комплект поставки). Кріплення стандарту VESA: 200 x 200 мм Габарити упаковки (Ш x В x Г): 1430x865x170 мм Габарити телевізора на підставці (Ш x В x Г): 1295.88x807.16x277.57 мм Габарити телевізора без підставки (Ш x В x Г): 1295.88x751x64.3 мм Вага упаковки: 19,2 кг Маса телевізора з підставкою: 14.5 кг Маса телевізора без підставки: 14,3 кг

* Характеристики надані для довідки.
Відмінності можуть виникати в міру оновлення технології продукту.
Характеристики може бути змінено без попереднього повідомлення.

СПЕЦИФІКАЦІЯ ПРОДУКТУ

65" UHD цифровий світлодіодний телевізор

Якість зображення:	UHD (надвисокої чіткості) Підтримка цифрового телебачення Діагональ екрану: 165 см Роздільна здатність 3840 x 2160 точок, 60 Гц.
Цифровий декодер	DVB-T, DVB-C, DVB-T2, DVB-S2 16/32/64/128/256 QAM модуляція MPEG2, MPEG4, H.265
Інтерфейси для підключення обладнання:	1 Оптичний порт 2 порти USB 1 RJ45 4 роз'єми HDMI 1 відео-гніздо 1 L гніздо 1 гніздо R 1 Гніздо RF 1 порт YPbPr 1 гніздо навушників 1 слот для SD карти 1 слот CI Системи, які підтримуються: PAL і SECAM Пам'ять телеканалів: 1000(DTV), 100(ATV) Антенний вхід: 75 Ом, небалансний Вхід AV Video: 75 Ом, 1V-P, RCA Вхід AV Audio: 20 кОм, 500 мВ (скз.) Підтримка роздільності на входах YPbPr / HDMI: 480i, 480p, 576i, 576p, 720p, 1080i, 1080p, 2k, 4k
Якість звуку:	Сtereo звукова система. 2 x 13 Вт середня вихідна потужність.
Споживча потужність в режимі очікування	≤ 0.5W
Цифрові функції:	Підтримка цифрових інтерактивних сервісів. Цифровий телетекст. Підтримка цифрових субтитрів, які передаються за протоколом DVB (цифрове телерадіомовлення) Автоматичне налаштування. Автоматичний пошук каналів. Програма телепередач на сьогодні і на наступні дні. Телегід на тиждень (EPG). Підтримка телевізійних приставок CI-слот. Тифлокоментування.
Додаткові функції:	UHF/VHF тюнер; таймер сну; батьківський контроль; зображення і текст ПДК працює від двох батарей типу AAA (включені в комплект поставки). Кріплення стандарту VESA: 400 x 200 мм Габарити упаковки (Ш x В x Г): 1615x960x165 мм Габарити телевізору на підставці (Ш x В x Г): 1453.28x891.32x307.92 мм Габарити телевізора без підставки (Ш x В x Г): 1453.28x836.55x71.05 мм Вага упаковки: 24.5 кг Маса телевізора з підставкою: 17.6 кг Маса телевізора без підставки: 17.3 кг

* Характеристики надані для довідки.

Відмінності можуть виникати в міру оновлення технології продукту.

Характеристики може бути змінено без попереднього повідомлення.

Haier

Уполномоченное лицо, принимающее претензии: ООО «ХАР». Адрес: 121099, г. Москва, Новинский бульвар, д.8, эт. 16, офис 1601, тел. 8-800-200-17-06, email: info@haierrussia.ru

Изготовитель: «Haier Overseas Electric Appliances Corp. Ltd» Хайер Оверсиз Электрик Апплаенсиз Корп. Лтд. Адрес: Room S401, Haier Brand building, Haier Industry park Hi-tech Zone, Laoshan District Qingdao, China Рум S401, Хайер бренд билдинг, Хайер индастрипарк Хай-тек зон, Лаошан дистрикт, Циндао, Китай

Завод-изготовитель: ООО «Ти Пи Ви Си-Ай-Эс» адрес: РОССИЯ, город Санкт-Петербург, 196626, пос. Шушары, Московское ш. 177 лит А

Дата изготовления и гарантийный срок указаны на упаковке.

Дата виробництва і гарантійний термін вказані на упаковці.

Ондірілген куні және кепілдік мерзімі орамда кертетілген.

EAC