

Nikon

ЦИФРОВАЯ ФОТОКАМЕРА

COOLPIX A1000

Краткое руководство

Введение	ii
Основные элементы фотокамеры	1
Начало работы	3
Основные действия с фотокамерой для съемки и просмотра	10
Другие функции	16
Технические примечания	20

Ru

- Внимательно прочтите данное руководство, прежде чем начать работать с фотокамерой.
- Для обеспечения надлежащего использования фотокамеры ознакомьтесь с информацией в разделе «Для Вашей безопасности» (с. vi).
- После прочтения данного руководства храните его в легкодоступном месте для дальнейшего использования.

Введение

Перед началом работы прочитайте данное руководство

Благодарим вас за приобретение цифровой фотокамеры Nikon COOLPIX A1000.

Дополнительные сведения

Кроме этого руководства, инструкции по использованию этого продукта можно найти в «Подробном руководстве пользователя», доступном в формате PDF. Загрузите «Подробное руководство пользователя» из нашего Центра загрузки по URL-адресу, указанному ниже, и сохраните его на своем смарт-устройстве или компьютере, чтобы вы всегда могли найти там нужную информацию.

- «Подробное руководство пользователя» можно просматривать с помощью приложения Adobe Acrobat Reader (загружается с веб-сайта Adobe) или iBooks (приложение для операционной системы iOS).

Просмотр изображений на компьютере или смарт-устройстве

Используйте указанное ниже программное обеспечение или приложение.

Программное обеспечение для компьютеров

Загрузите программное обеспечение из нашего Центра загрузки по URL-адресу, указанному ниже.

- ViewNX-i: Это программное обеспечение позволяет передавать изображения и видеоролики на компьютер для последующего просмотра и редактирования.
- Capture NX-D. Это программное обеспечение позволяет настраивать изображения, переданные на компьютер, и обрабатывать изображения в формате RAW.

Приложение для смарт-устройств

- SnapBridge: После установки беспроводного подключения это приложение позволяет отправлять изображения и видеоролики на смарт-устройство. См. входящее в комплект поставки руководство «SnapBridge Руководство по сетевому подключению» для получения информации о загрузке приложения и установке соединения.

Посетите наш Центр загрузки

<https://downloadcenter.nikonimglib.com>

Посетите наш веб-сайт, чтобы загрузить руководства для устройств обработки изображений, компьютерного программного обеспечения или прошивки компании Nikon.



Поддержка пользователей Nikon

Посетите веб-сайт, указанный ниже, чтобы зарегистрировать фотокамеру и в дальнейшем получать самую последнюю информацию об изделии. Здесь можно найти ответы на часто задаваемые вопросы, а также обратиться к нам для получения технической поддержки.

<https://www.europe-nikon.com/support>

COOLPIX A1000 Model Name: N1721

Проверка комплектации фотокамеры

В случае отсутствия каких-либо комплектующих следует обращаться по месту приобретения фотокамеры.



- Цифровая фотокамера
COOLPIX A1000



- Ремень



- Литий-ионная
аккумуляторная батарея
EN-EL12

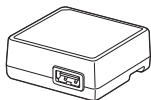

- Сетевое зарядное
устройство EN-73P*

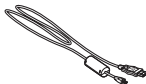

- Кабель USB UC-E21

- Краткое руководство
(данное руководство)

- SnapBridge Руководство
по сетевому
подключению

- Гарантийный талон
(напечатанный на задней
стороне обложке данного
руководства)

* В зависимости от страны или региона приобретения в комплект может входить сетевой переходник. Форма сетевого переходника зависит от страны или региона приобретения фотокамеры (📄5).

ПРИМЕЧАНИЕ. Карта памяти не входит в комплект поставки фотокамеры. В данном руководстве карты памяти SD, SDHC и SDXC называются «картами памяти».

Информация и меры предосторожности

Концепция «постоянного совершенствования»

В рамках развиваемой компанией Nikon концепции «постоянного совершенствования» пользователям предоставляется регулярно обновляемая информация о поддержке выпущенных изделий и учебные материалы на указанных ниже веб-сайтах.

- Для пользователей в США: <https://www.nikonusa.com/>
- Для пользователей в Европе: <https://www.europe-nikon.com/support/>
- Для пользователей в странах Азии, Океании, Ближнего Востока и Африки: <http://www.nikon-asia.com/>

Посетите один из этих веб-сайтов для получения последних сведений об изделиях, советах, ответов на часто задаваемые вопросы и общих рекомендаций по фотосъемке и обработке цифровых изображений. Дополнительные сведения можно получить у региональных представителей компании Nikon. Контактные сведения можно узнать, посетив указанный ниже веб-сайт.

<https://imaging.nikon.com/>

Используйте только фирменные электронные принадлежности Nikon

Фотокамеры Nikon COOLPIX отвечают самым современным стандартам и имеют сложную электронную схему. Только фирменные электронные аксессуары Nikon (включая зарядные устройства, батареи, сетевые блоки питания и USB-кабели), специально рекомендованные компанией Nikon для использования с этой цифровой фотокамерой Nikon, разработаны и протестированы в соответствии со специфическими требованиями, предъявляемыми к ее эксплуатации и безопасности.

ИСПОЛЬЗОВАНИЕ ЭЛЕКТРОННЫХ ПРИНАДЛЕЖНОСТЕЙ ДРУГИХ ПРОИЗВОДИТЕЛЕЙ (НЕ NIKON) МОЖЕТ ПРИВЕСТИ К ПОВРЕЖДЕНИЮ ФОТОКАМЕРЫ И АННУЛИРОВАНИЮ ГАРАНТИЙНОГО ТАЛОНА NIKON.

Использование литий-ионных аккумуляторных батарей стороннего производителя, на которых нет голографической наклейки Nikon, может стать причиной нарушения нормальной работы фотокамеры или перегрева, воспламенения, разрыва или протекания батареи.

Голографическая наклейка:

подтверждает, что данное устройство является изделием компании Nikon.



Для получения сведений о фирменных принадлежностях Nikon обратитесь к местному официальному торговому представителю компании Nikon.

Перед съемкой важных событий

Перед съемкой важных событий, например свадьбы, или перед тем как взять фотокамеру в путешествие, сделайте пробный снимок, чтобы убедиться в правильности работы фотокамеры. Компания Nikon не несет ответственности за убытки или упущенную выгоду, возникшие в результате неправильной работы изделия.

О руководствах

- Ни одну из частей руководств, включенных в комплект поставки данного изделия, не разрешено воспроизводить, передавать, переписывать, сохранять в информационно-поисковой системе или переводить на какой-либо язык в какой-либо форме любыми средствами без предварительного письменного разрешения компании Nikon.
- Иллюстрации и содержимое экранов в настоящем руководстве могут отличаться от фактических.
- Компания Nikon сохраняет за собой право изменять любые технические характеристики аппаратного и программного обеспечения, описанного в данных руководствах, в любое время и без предварительного уведомления.
- Компания Nikon не несет ответственности за какой бы то ни было ущерб, вызванный применением данного изделия.
- Компания Nikon приложила все усилия, чтобы обеспечить точность и полноту приведенной в руководствах информации, но будет благодарна, если вы сообщите о замеченных ошибках или упущениях ближайшему представительству компании (адрес сообщается отдельно).

Согласно записи об авторском праве

В рамках Закона об авторском праве, фотографии или записи произведений, защищенных авторским правом, созданные с помощью данной фотокамеры, нельзя использовать без разрешения владельца авторского права. Исключение составляет личное использование, но имейте в виду, что даже личное использование может быть ограничено в случае фотографий или записей экспозиций или живых выступлений.

Утилизация устройств хранения данных

Обратите внимание: удаление изображений с карт памяти или из встроенной памяти фотокамеры не обеспечивает полного удаления исходных данных изображений. В некоторых случаях файлы, удаленные с отслуживших свой срок устройств хранения данных, можно восстановить с помощью имеющегося в продаже программного обеспечения, что может привести к злоумышленному использованию персональных данных изображений. Ответственность за обеспечение конфиденциальности любой подобной информации лежит исключительно на пользователе.

Прежде чем выбрасывать устройство хранения данных или передавать его новому владельцу, обязательно сбросьте все настройки фотокамеры в пункте **Сброс всех знач.** меню настройки (☰18). После выполнения сброса удалите все данные, хранящиеся в устройстве, с помощью коммерческого программного обеспечения для удаления или же отформатируйте устройство с помощью параметров **Форматир. памяти** или **Форматир. карточки** в меню настройки (☰18), а затем полностью заполните память изображениями, не содержащими личной информации (например, изображениями пустого неба). При физическом уничтожении карт памяти соблюдайте меры предосторожности, чтобы не нанести ущерба здоровью или имуществу.

Единообр. маркировки

Для отображения некоторых элементов единообразия маркировки, которым отвечает данная фотокамера, выполните действия, описанные далее.

Нажмите кнопку **MENU** → символ меню **Y** → Единообр. маркировки → кнопку **OK**

Для Вашей безопасности

Для предотвращения повреждения имущества или получения травм полностью прочтите раздел «Для Вашей безопасности» прежде, чем использовать изделие. Храните данные инструкции по технике безопасности в доступном месте, где с ними смогут ознакомиться все, кто использует данное изделие.



ОПАСНО

Несоблюдение предостережений, отмеченных данным символом, приводит к высокому риску смерти или получению серьезной травмы.



ПРЕДУПРЕЖДЕНИЕ

Несоблюдение предостережений, отмеченных данным символом, может привести к смерти или получению серьезной травмы.



ПРЕДОСТЕРЕЖЕНИЕ

Несоблюдение предостережений, отмеченных данным символом, может привести к травме или повреждению имущества.



ПРЕДУПРЕЖДЕНИЕ

- **Не используйте во время ходьбы или при управлении транспортным средством.** Несоблюдение этой меры предосторожности может стать причиной несчастных случаев или прочих травм.
- **Не разбирайте и не модифицируйте изделие. Не касайтесь внутренних частей, которые стали обнажены в результате падения изделия или другого несчастного случая.** Несоблюдение этих предостережений может привести к поражению электрическим током или другой травме.
- **При обнаружении любых неисправностей, как например, дым, жар или необычный запах, исходящие от изделия, немедленно отсоедините батарею или источник питания.** Дальнейшая эксплуатация может привести к возгоранию, ожогам или другим травмам.
- **Не подвергайте воздействию влаги. Не берите мокрыми руками. Не берите штекер мокрыми руками.** Несоблюдение этих предостережений может привести к возгоранию или поражению электрическим током.
- **Не допускайте длительного контакта кожи с изделием, когда оно включено или подключено к розетке питания.** Несоблюдение данного предостережения может привести к низкотемпературным ожогам.
- **Не используйте данное изделие в присутствии воспламеняющейся пыли или газа, как например, пропан, газолин или аэрозоли.** Несоблюдение данного предостережения может привести к взрыву или возгоранию.
- **Не направляйте вспышку на водителя транспортного средства.** Несоблюдение данного предостережения может привести к несчастным случаям.

- **Держите данное изделие в недоступном для детей месте.** Несоблюдение данного предостережения может привести к травме или неисправности изделия. Кроме того, имейте в виду, что небольшие детали представляют собой опасность удушья. Если ребенок проглотил любую часть данного изделия, немедленно обратитесь за медицинской помощью.
- **Не запутывайте, не оборачивайте и не перекручивайте ремни вокруг шеи.** Несоблюдение данного предостережения может привести к несчастным случаям.
- **Не используйте батареи, зарядные устройства, сетевые блоки питания или USB-кабели, не предназначенные для использования с данным изделием. При использовании батарей, зарядных устройств, сетевых блоков питания и USB-кабелей, предназначенных для использования с данным изделием, запрещается:**
 - Повреждать, модифицировать, тянуть или сгибать шнуры или кабели, помещать их под тяжелыми объектами или подвергать их воздействию высоких температур или открытого огня.
 - Использовать конверторы, предназначенные для преобразования с одной величины напряжения на другую или с инверторами.Несоблюдение этих предостережений может привести к возгоранию или поражению электрическим током.
- **Не берите штекер во время зарядки изделия и не используйте сетевой блок питания во время грозы.** Несоблюдение данного предостережения может привести к поражению электрическим током.
- **Не касайтесь голыми руками в местах, подверженных воздействию чрезвычайно высоких или низких температур.** Несоблюдение этой меры предосторожности может привести к ожогам или обморожению.



ПРЕДОСТЕРЕЖЕНИЕ

- **Не оставляйте объектив, направленный на солнце или другие сильные источники света.** Свет, сфокусированный на объективе, может привести к пожару или повреждению внутренних частей изделия. При съемке освещенных сзади объектов, следите за тем, чтобы солнце не попадало в кадр.
- **Выключите данное изделие, если его использование запрещено. Отключите беспроводные функции, если использование беспроводного оборудования запрещено.** Радиоизлучение, испускаемое данным изделием, может повлиять на оборудование, используемое на борту самолета или в больницах или других медицинских учреждениях.
- **Извлеките батарею и отключите сетевой блок питания, если данное изделие не будет использоваться в течение длительного периода времени.** Несоблюдение данного предостережения может привести к возгоранию или неисправности изделия.
- **Не касайтесь подвижных деталей объектива или других подвижных деталей.** Несоблюдение данного предостережения может привести к травме.
- **Не фотографируйте со вспышкой при контакте или на близком расстоянии от кожи или объектов.** Несоблюдение данного предостережения может привести к ожогам или возгоранию.

- **Не оставляйте изделие в местах, где оно будет подвергаться воздействию чрезвычайно высоких температур в течение длительного периода времени, как например, в закрытом автомобиле или под прямыми солнечными лучами.** Несоблюдение данного предостережения может привести к возгоранию или неисправности изделия.
- **Не перевозите фотокамеру с установленным штативом или похожими принадлежностями.** Несоблюдение данного предостережения может привести к травме или неисправности изделия.



ОПАСНОСТЬ для батарей

- **Обращайтесь с батареями правильно.** Несоблюдение следующих предостережений может привести к протечке, перегреву, разрыву или возгоранию батарей:
 - Используйте только перезаряжаемые батареи, одобренные для использования с данным изделием.
 - Не подвергайте батареи воздействию огня или перегреву.
 - Не разбирайте.
 - Не замыкайте накоротко контакты, касаясь их бусами, шпильками для волос или другими металлическими предметами.
 - Не подвергайте батареи или изделия, куда они вставлены, сильным ударам.
- **Заряжайте только в указанном порядке.** Несоблюдение данного предостережения может привести к протечке, перегреву, разрыву или возгоранию батареи.
- **Если жидкость из батарей попала в глаза, промойте глаза большим количеством чистой воды и немедленно обратитесь за медицинской помощью.** Отсрочка обращения к врачу может привести к травме глаза.



ПРЕДУПРЕЖДЕНИЕ для батарей

- **Держите батареи в недоступном для детей месте.** Если ребенок проглотит батарею, немедленно обратитесь за медицинской помощью.
- **Не погружайте батареи в воду и не подвергайте воздействию дождя.** Несоблюдение данного предостережения может привести к возгоранию или неисправности изделия. Немедленно высушите изделие полотенцем или похожим предметом, если изделие намочило.
- **Немедленно прекратите использование изделия, если Вы заметили какие-либо изменения в батареях, как например, изменение цвета или формы. Прекратите зарядку перезаряжаемых батарей EN-EL12, если они не заряжаются за определенный период времени.** Несоблюдение этих мер предосторожности может привести к протечке, перегреву, разрыву или возгоранию батарей.
- **Контакты батарей, которые больше не будут использоваться, следует закрыть изолирующей лентой.** Может возникнуть перегрев, разрыв или возгорание, если контакты будут касаться металлических предметов.

- **Если жидкость из батареи попала на кожу или одежду человека, немедленно промойте пораженную область большим количеством чистой воды.** Несоблюдение данного предостережения может привести к раздражению кожи.
-



A series of horizontal dashed lines spanning the width of the page, intended for handwriting practice.

Основные элементы фотокамеры

Корпус фотокамеры

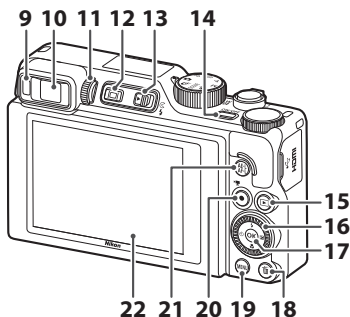
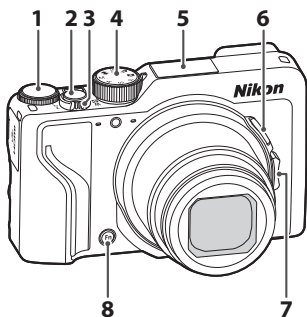

- 1 Диск управления
- 2 Спусковая кнопка затвора
- 3 Кнопка зуммирования
- 4 Диск выбора режимов
- 5 Вспышка
- 6 Кнопка  (возврат зуммирования)
- 7 Боковая кнопка зуммирования
- 8 Кнопка **Fn** (функция)
- 9 Датчик видоискателя
- 10 Электронный видоискатель
- 11 Регулятор диоптрийной настройки
- 12 Кнопка  (монитор)

- 13 Рычажок  (открытие вспышки)
- 14 Выключатель питания/индикатор включения питания (индикатор зарядки)
- 15 Кнопка  (просмотр)
- 16 Поворотный мультиселектор (мультиселектор)*
- 17 Кнопка  (сделать выбор)
- 18 Кнопка  (удалить)
- 19 Кнопка **MENU** (меню)
- 20 Кнопка  (видеосъемки)
- 21 Кнопка  (AE-L/AF-L)
- 22 Монитор

* В данном руководстве нажатие вверх, вниз, влево или вправо на мультиселекторе изображается как ▲, ▼, ◀ или ▶, соответственно.

Работа с сенсорной панелью

Монитор этой фотокамеры представляет собой сенсорную панель, которой можно управлять касанием пальцев.

Касание	Смахивание	Проведение
 <p data-bbox="63 500 329 547">Легко коснитесь сенсорной панели.</p>	 <p data-bbox="359 500 612 576">Проведите пальцем вверх, вниз, влево или вправо по сенсорной панели.</p>	 <p data-bbox="654 500 917 602">Коснитесь сенсорной панели, переместите палец вверх, вниз, влево или вправо, а затем отпустите.</p>

Сведение и разведение

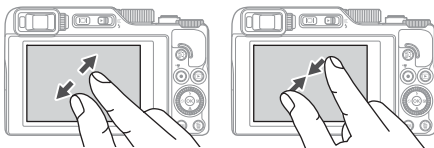

Коснитесь сенсорной панели двумя пальцами, затем разведите или сведите пальцы вместе.



Включение и отключение сенсорного управления

Сенсорное управление можно включить или отключить в пункте **Сенсорное управление** в меню настройки (18).

Начало работы

Закрепление ремня

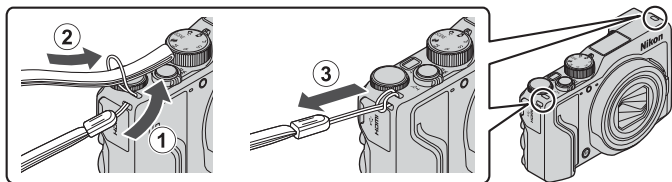

- Ремень можно продеть в проушину на одной из сторон (правой или левой) корпуса фотокамеры.

Установка батареи и карты памяти

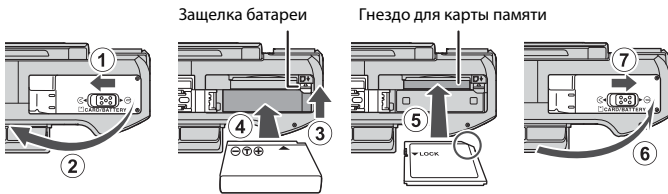

- Проверив ориентацию клемм батареи, сдвиньте оранжевую защелку батареи (3) и до упора вставьте батарею внутрь (4).
- Вставьте карту памяти до щелчка (5).
- Будьте внимательны: установка батареи или карты памяти в неправильном направлении или несоблюдение полярности может привести к неисправности.
- Если переключатель защиты от записи карты памяти находится в положении блокирования, вы не сможете делать снимки, удалять изображения или форматировать карту памяти.
- Данные фотокамеры, включая изображения и видеоролики, можно сохранять на карте памяти или во внутренней памяти. Чтобы использовать внутреннюю память, извлеките карту памяти.

Форматирование карты памяти

При первой установке в фотокамеру карты памяти, которая ранее использовалась в другом устройстве, обязательно отформатируйте ее с помощью этой фотокамеры.

- **Помните, что форматирование карты памяти безвозвратно удаляет все изображения и другие данные, сохраненные на карте памяти.** Перед форматированием не забудьте скопировать с карты памяти все изображения, которые требуется сохранить.
- Вставьте карту памяти в фотокамеру, нажмите на кнопку **MENU** и выберите **Форматир. карточки** в меню настройки (☞18).

Извлечение батареи или карты памяти

Выключите фотокамеру. Убедитесь, что индикатор включения питания и экран выключены, а затем откройте крышку батарейного отсека/гнезда для карты памяти.

- Для извлечения батареи сдвиньте защелку батареи.
- Аккуратно нажмите на карту памяти в фотокамере, чтобы частично извлечь ее.
- Обращайтесь с фотокамерой, батареей и картой памяти осторожно: если фотокамера только что использовалась, они могут быть горячими.

Зарядка батареи

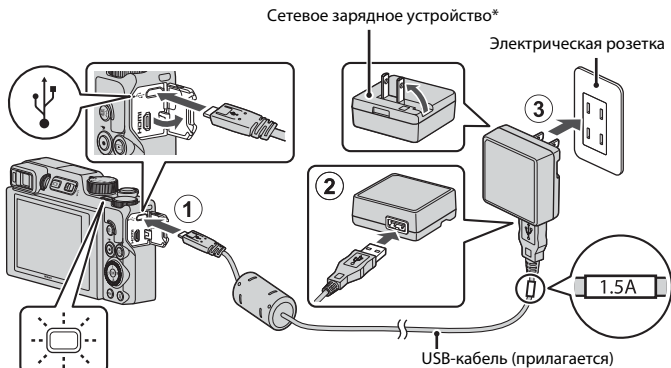

Индикатор включения питания (индикатор зарядки)

- * В зависимости от страны или региона приобретения в комплект может входить сетевой переходник. Форма сетевого переходника зависит от страны или региона приобретения фотокамеры.
- Зарядка начинается при подключении фотокамеры с установленной батареей к электрической розетке, как показано на рисунке. При нормальной зарядке батареи индикатор включения питания (индикатор зарядки) медленно мигает.
- После завершения зарядки индикатор включения питания (индикатор зарядки) гаснет. Отсоедините сетевое зарядное устройство от электрической розетки и отсоедините USB-кабель.
Время зарядки составляет примерно 2 ч. 30 мин. для полностью разряженной батареи.
- Если индикатор включения питания (индикатор зарядки) быстро мигает, батарея не заряжается. Возможные причины этой неполадки перечислены ниже.
 - Температура окружающей среды не подходит для зарядки.
 - Неправильно подключен USB-кабель или сетевое зарядное устройство.
 - Батарея повреждена.

✓ **Примечания относительно USB-кабеля**

- Не используйте USB-кабель, отличный от UC-E21. Использование USB-кабеля, отличного от UC-E21, может привести к перегреву, возгоранию или поражению электрическим током.
- Проверьте форму и направление штекеров, не вставляйте и не вынимайте штекеры под углом.

Примечания относительно зарядки батареи

- Фотокамеру можно использовать во время зарядки батареи, однако при этом увеличивается время зарядки. Во время эксплуатации фотокамеры индикатор включения питания (индикатор зарядки) выключается.
 - Во время зарядки батареи запись видеороликов невозможна.
- Ни при каких обстоятельствах не используйте марку или модель сетевого блока питания, отличную от сетевого зарядного устройства EH-73P, и не используйте имеющейся в продаже сетевой блок питания USB или зарядное устройство для мобильного телефона. Несоблюдение этой меры предосторожности может привести к перегреву или повреждению фотокамеры.

Изменение угла наклона монитора

Направление и угол монитора можно отрегулировать.

Для обычной съемки



При съемке из низкого положения

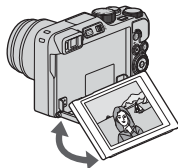
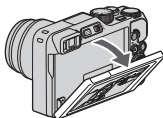

При съемке из высокого положения

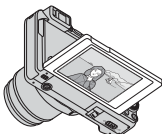
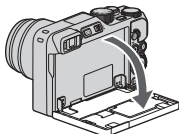

Для съемки автопортрета

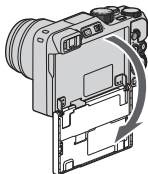

✓ **Примечания относительно монитора**

- Изменяя положение монитора, не прикладывайте чрезмерные усилия и перемещайте монитор медленно, не превышая диапазон регулировки, чтобы не повредить соединительные элементы.
- Нельзя прикасаться к задней панели монитора. Несоблюдение данного предостережения может привести к неисправности продукта.

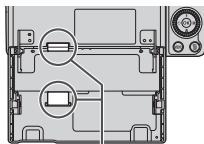

К этим участкам следует относиться с особой осторожностью, их ни в коем случае нельзя касаться.

Настройка фотокамеры

При первом включении фотокамеры отображаются экраны настройки языка дисплея и часов.

1 Включите фотокамеру.

- Воспользуйтесь мультиселектором для выбора и регулировки настроек.

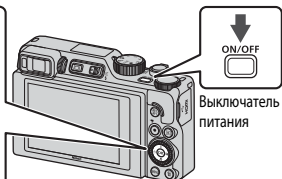
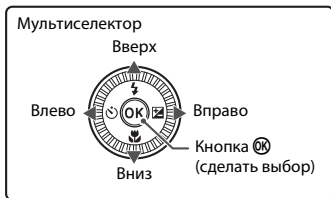

- Отобразится экран выбора языка. С помощью кнопок ▲▼ на мультиселекторе выберите язык и нажмите кнопку OK для подтверждения выбора. Перечень доступных языков зависит от страны и региона.

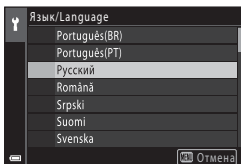

2 Выберите **Да** и нажмите кнопку OK.

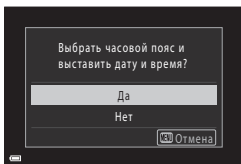

3 Укажите местный часовой пояс и нажмите кнопку **OK**.

- Нажмите **▲**, чтобы задать летнее время. Если этот параметр включен, устанавливается время на один час раньше и отображается символ ☀. Нажмите **▼**, чтобы выключить режим летнего времени и перевести время на час позже.

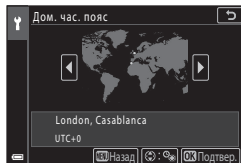

4 С помощью кнопок **▲▼** выберите формат даты, а затем нажмите кнопку **OK**.

5 Введите текущие дату и время на часах фотокамеры, затем нажмите кнопку **OK**.

- Нажимайте **◀▶** для выделения элементов, а **▲▼** — для их изменения.
- Выберите поле минут и нажмите кнопку **OK** для подтверждения настройки.

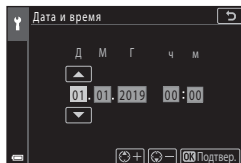

6 При отображении соответствующего запроса выберите **Да** и нажмите кнопку **OK**.

- По завершении настройки фотокамера переключается на экран съемки.

Настройка языка

Язык можно изменить в любое время с помощью параметра **Язык/Language** в меню настройки **Y** (18).

Изменение часового пояса и даты

Выберите **Часовой пояс и дата** в меню настройки **Y**.

В **Часовой пояс** время устанавливается на час раньше в период летнего времени и переводится назад в остальное время года.

Основные действия с фотокамерой для съемки и просмотра



Съемка изображений

 (автоматический режим) используется ниже в качестве примера.

 (автоматический режим) позволяет выполнять обычную съемку в самых различных условиях съемки.

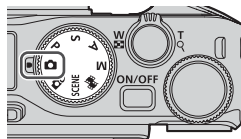
1 Поверните диск выбора режимов в положение .



- Индикатор уровня заряда батареи
: высокий уровень заряда батареи.
: низкий уровень заряда батареи.
- Число оставшихся кадров
 отображается, если в фотокамере не установлена карта памяти, и снимки сохраняются во внутреннюю память.

Число оставшихся кадров

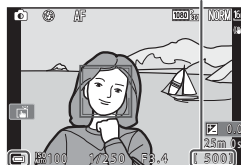

Индикатор уровня заряда батареи

2 Прочно удерживайте фотокамеру.

- Не допускайте, чтобы пальцы или другие предметы закрывали объектив, вспышку, вспомогательную подсветку АФ, датчик видоискателя, микрофон или динамик.

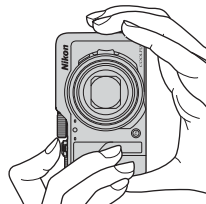

3 Скомпонуйте кадр.

- Поверните кнопку зуммирования или боковую кнопку зуммирования, чтобы изменить положение зума.
- Если объект съемки потерян при положении телефото объектива, нажмите кнопку  (возврат зуммирования), чтобы временно увеличить угол обзора и тем самым упростить компоновку кадра.

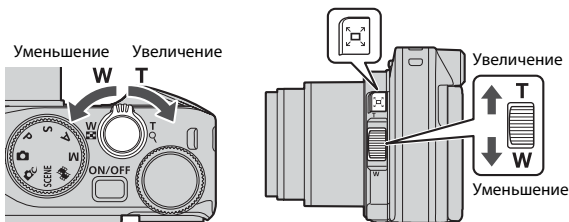

4 Нажмите спусковую кнопку затвора наполовину.

- Нажатие спусковой кнопки затвора наполовину означает нажатие и удержание кнопки в положении, при котором ощущается небольшое сопротивление.
- Когда фотокамера сфокусируется на объекте, зона или индикатор фокусировки загорится зеленым.
- При использовании цифрового зума фотокамера фокусируется в центре кадра, и зона фокусировки не отображается.
- Если зона или индикатор фокусировки мигает, это значит, что камера не может выполнить фокусировку. Измените компоновку кадра и попробуйте снова нажать спусковую кнопку затвора наполовину.

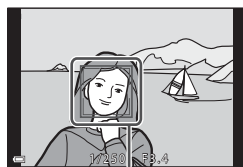
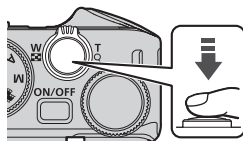

Зона фокусировки

5 Не отпуская палец, нажмите спусковую кнопку затвора до конца.



✓ **Примечания относительно сохранения изображений или видеороликов**

Во время сохранения изображений или видеороликов мигает индикатор, показывающий число оставшихся кадров или оставшееся время записи. **Не открывайте крышку батарейного отсека/гнезда для карты памяти и не извлекайте батарею или карту памяти**, пока мигает индикатор. Несоблюдение этого правила может привести к потере данных или повреждению фотокамеры или карты памяти.

✍ **Функция Авто выкл.**

- Если примерно в течение одной минуты не выполняется никаких операций, экран выключается, фотокамера переходит в режим ожидания, а затем начинает мигать индикатор включения питания. Фотокамера выключается, если находится в режиме ожидания приблизительно в течение трех минут.
- Чтобы снова включить экран фотокамеры, находящейся в режиме ожидания, выполните любую операцию (например, нажмите выключатель питания или спусковую кнопку затвора).

✍ **Использование штатива**

- Рекомендуется использовать штатив для обеспечения устойчивости фотокамеры в следующих ситуациях.
 - Съемка в условиях слабой освещенности, если выбран режим вспышки (⚡) (Выкл.).
 - Зум установлен в положение телефото.
- При использовании штатива для стабилизации фотокамеры во время съемки для параметра **Фотография VR** установите значение **Выкл.** в меню настройки (📖18) для предотвращения потенциальных ошибок, вызванных данной функцией.

Использование вспышки

Если требуется использование вспышки, например при съемке в условиях плохого освещения или когда объект съемки освещен сзади, убедитесь, что вспышка переведена в поднятое положение с помощью рычажка ⚡⊞.

- Открыв экран съемки, воспользуйтесь кнопками мультиселектора ▲ (⚡), чтобы настроить режим вспышки. Чтобы вспышка срабатывала всегда, выберите режим ⚡ (заполняющая вспышка).
- Если вспышка не используется, осторожно опустите ее вниз до щелчка.

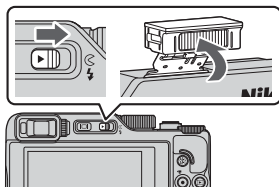

Запись видеороликов

Откройте экран съемки и нажмите кнопку ● (📹 запись видео), чтобы начать запись видеоролика. Чтобы остановить запись, нажмите кнопку ● (📹) еще раз.

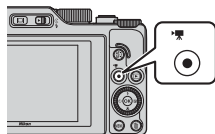

Съемка касанием

Чтобы включить функцию съемки касанием, коснитесь соответствующего значка на экране съемки.

- В режиме по умолчанию  **Сенсорный спуск** затвор срабатывает без нажатия спусковой кнопки затвора, когда вы касаетесь объекта на экране.

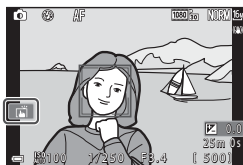

Переключение между монитором и видоискателем

Видоискатель рекомендуется использовать, если при ярком освещении изображение на мониторе трудно рассмотреть (например, при съемке на улице в солнечную погоду).

- Если лицо приближается к видоискателю, на это реагирует датчик видоискателя, видоискатель включается, а монитор выключается (настройка по умолчанию).
- Кроме того, для переключения между монитором и видоискателем можно нажать кнопку  (монитор).

Датчик видоискателя

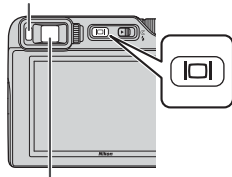

Видоискатель

Диоптрийная настройка видоискателя

Если изображение в видоискателе трудно рассмотреть, его можно скорректировать, глядя в видоискатель и поворачивая регулятор диоптрийной настройки.

- Соблюдайте осторожность и не касайтесь пальцами или ногтями своих глаз.



Регулятор диоптрийной настройки

Примечания: проверка и настройка палитры цветов на снимке

Используйте монитор в задней части фотокамеры, поскольку монитор обладает более высоким качеством воспроизведения цвета по сравнению с видоискателем.





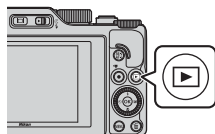

Просмотр изображений

1 Чтобы перейти в режим просмотра, нажмите кнопку (просмотр).

- Если фотокамера выключена, ее можно включить в режиме просмотра, нажав и удерживая кнопку .



2 С помощью мультиселектора выберите изображение, которое требуется отобразить.

- Нажмите и удерживайте кнопки    для быстрой прокрутки изображений.
- Снимки также можно выбирать путем вращения мультиселектора или диска управления.
- Для просмотра записанного видеоролика нажмите .
- Для перехода в режим съемки нажмите кнопку  или спусковую кнопку затвора.
- В режиме полнокадрового просмотра поверните кнопку зуммирования в направлении **T** () , чтобы увеличить изображение.

Просмотр предыдущего изображения



Просмотр следующего изображения

- В режиме полнокадрового просмотра поверните кнопку зуммирования в направлении **W** () , чтобы перейти в режим просмотра уменьшенных изображений и отобразить на экране несколько изображений.





Работа с сенсорной панелью на экране просмотра

Управлять просмотром изображений () можно с помощью сенсорной панели.

Удаление изображений

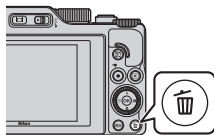
- 1 В режиме просмотра нажмите кнопку  (удалить), чтобы удалить показываемое на экране изображение.



- 2 С помощью кнопок мультиселектора   выберите нужный метод удаления и нажмите кнопку **OK**.

- Чтобы отменить операцию удаления, нажмите кнопку **MENU**.

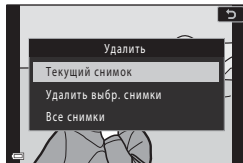

- 3 Выберите **Да** и нажмите кнопку **OK**.

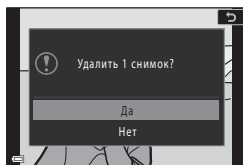

- Восстановить удаленные изображения невозможно.



Примечания: удаление изображений, одновременно сохраненных в формате RAW и JPEG

При использовании этой фотокамеры для удаления изображений, снятых с помощью параметра **RAW + Fine** или **RAW + Normal** в настройке **Качество изображ.**, удаляются и одновременно сохраненные изображения в формате RAW, и в формате JPEG. Удалить изображения только в одном формате невозможно.

Удаление последовательности снимков

- Изображения, снятые в режиме непрерывной съемки или с использованием функции автоматического фотоколлажа, сохраняются в виде последовательности. По умолчанию в режиме просмотра отображается только одно изображение из последовательности (основной снимок).
- Если на экране показан основной снимок последовательности, можно удалить все снимки, входящие в последовательность, нажав на кнопку .
- Чтобы удалить из последовательности индивидуальные снимки, нажмите кнопку **OK**. Снимки будут выведены на экран по отдельности. Используйте для их удаления кнопку .



Удаление сделанного изображения в режиме съемки

В режиме съемки нажмите на кнопку , чтобы удалить последний сохраненный снимок.

Другие функции

Выбор режима съемки

Можно поворачивать диск выбора режимов, чтобы совместить нужный режим съемки с меткой индикатора на корпусе фотокамеры.

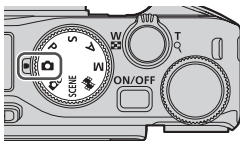

- **Режим  (авто)**

В этом режиме можно выполнять обычную съемку в самых различных условиях.

- **Режим  (творческий)**

Во время съемки к изображениям применяются эффекты.

- **Режимы SCENE (сюжетные)**

Вы можете нажать кнопку **MENU** и выбрать сюжетный режим, чтобы использовать настройки, соответствующие определенным условиям.

По умолчанию используется режим **Автовыбор сюжета**: фотокамера, наведенная на объект съемки, определяет условия съемки и выбирает настройки, соответствующие этим условиям.

- **Режим  (Короткий видеоролик)**

Фотокамера записывает видеоклипы продолжительностью несколько секунд и автоматически комбинирует их в короткий видеоролик (**1080p 1080/30p** или **1080p 1080/25p**) длиной не более 30 секунд.

- **Режимы P, S, A и M**

Выбирайте эти режимы, если необходим больший контроль над выдержкой и f-числом.

Отображение справки

При изменении режима съемки или во время отображения экрана настроек отображаются описания функций.

Нажмите спусковую кнопку затвора наполовину, чтобы быстро перейти в режим съемки.

Описания можно отобразить или скрыть с помощью функции **Отображение справки** в пункте **Настройка монитора** в меню настройки.

Выбор функций съемки с помощью мультиселектора (⚡/⌚/🌸/📷)

Открыв экран съемки, воспользуйтесь кнопками мультиселектора ▲ (⚡) ◀ (⌚) ▼ (🌸) ▶ (📷), чтобы настроить описанные ниже функции.



- **⚡ Режим вспышки**

Когда вспышка находится в приподнятом положении, режим вспышки выбирается в соответствии с условиями съемки. Вспышка срабатывает всегда, если выбран режим ⚡ (заполняющая вспышка) или ⚡ (стандартная вспышка).

- **⌚ Автоспуск/Таймер автопортрета**

Спуск затвора происходит по истечении определенного времени после нажатия спусковой кнопки затвора.

- **🌸 Режим фокусировки**

В соответствии с расстоянием до объекта съемки можно выбрать режим **AF** (автофокусировка) или 🌸 (макросъемка). **MF** (ручная фокусировка) можно также использовать в режиме съемки **P, S, A** или **M**, а также в сюжетном режиме **Спорт** или **Фейерверк**.







- **📷 Пользовательский слайдер/Поправка экспозиции**

- **Пользовательский слайдер:** Когда выбран режим съемки **P, S, A** или **M**, можно настраивать яркость (коррекцию экспозиции), насыщенность, тон и функцию «Активный D-Lighting».
- **Поправка экспозиции.** Когда выбран режим съемки, отличный от **P, S, A** или **M**, можно настраивать яркость (коррекцию экспозиции).

Функции, которые можно установить, различаются в зависимости от режима съемки.

Операции меню

Чтобы настроить перечисленные ниже меню, нажмите кнопку **MENU** (меню).

-  Меню съемки^{1,2}
-  Меню видео¹
-  Меню просмотра³
-  Меню парам. сети
-  Меню настройки 

¹ При отображении экрана съемки нажмите кнопку **MENU**.

² Символы меню и доступные параметры зависят от режима съемки.

³ При отображении экрана просмотра нажмите кнопку **MENU**.

1 Нажмите кнопку **MENU** (меню).

- Откроется меню.

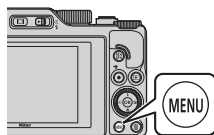

2 Нажмите кнопку мультиселектора .

- Текущий символ меню отобразится желтым цветом.

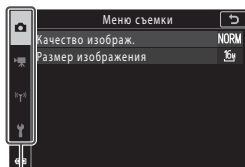

Символы меню

3 Выберите символ меню и нажмите кнопку .

- Параметры меню станут доступными для выбора.

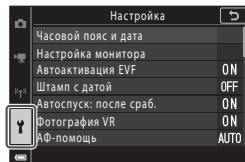

4 Выберите пункт меню и нажмите кнопку **OK**.

- Определенные параметры меню не могут быть установлены в зависимости от режима съемки или статуса фотокамеры.

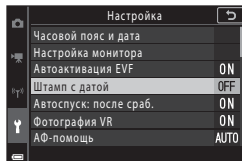

5 Выберите настройку и нажмите на кнопку **OK**.

- Выбранная настройка применена.
- После завершения работы с данным меню нажмите кнопку **MENU**.
- Если на экране отображается меню, вы можете вернуться в режим съемки, нажав спусковую кнопку затвора или кнопку **Q** (шарик).

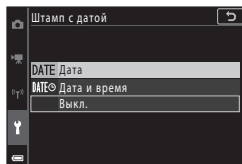

Операции с диском управления или мультиселектором при работе с меню

Когда на экране отображается меню или пункты настроек, пункт меню также можно выбрать, повернув диск управления или мультиселектор.



Работа с меню с использованием сенсорной панели

Работать с меню (📖2) можно с помощью сенсорной панели.

Использование кнопки **Fn** (функция)

Нажимая кнопку **Fn** в режимах **P**, **S**, **A** или **M**, можно быстро настроить предварительно сохраненные параметры меню (настройка по умолчанию: **Непрерывный**). Чтобы задать другой параметр меню, выберите **Fn** Кнопка **Fn**, а затем — нужный параметр.

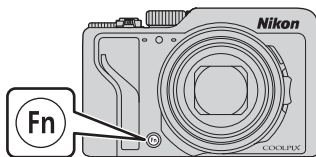

Технические примечания

Уведомления

Примечания для пользователей в Европе

ВНИМАНИЕ: УСТАНОВКА НЕВЕРНОГО ТИПА БАТАРЕИ МОЖЕТ ПРИВЕСТИ К ВОЗНИКНОВЕНИЮ РИСКА ВЗРЫВА.

Данный символ означает, что электрическое и электронное оборудование должно утилизироваться отдельно от бытовых отходов.

Следующие замечания касаются только пользователей в европейских странах:

- Данное изделие подлежит утилизации в соответствующих пунктах сбора. Не выбрасывайте изделие вместе с бытовым мусором.
- Раздельный сбор и переработка отходов помогают сберечь природные ресурсы и предотвращают отрицательные последствия для здоровья людей и окружающей среды, которые могут возникнуть из-за неправильной утилизации.
- Подробные сведения можно получить у продавца или в местной организации, ответственной за управление отходами.



УТИЛИЗИРУЙТЕ ИСПОЛЬЗОВАННЫЕ БАТАРЕИ СОГЛАСНО ИНСТРУКЦИЯМ.

Этот символ на батарее указывает на то, что данная батарея подлежит утилизации отдельно от бытовых отходов.

Следующие замечания касаются только пользователей в европейских странах:

- Все батареи, независимо от того, промаркированы ли они этим символом или нет, подлежат утилизации в соответствующих пунктах сбора. Не выбрасывайте их вместе с бытовыми отходами.
- Подробные сведения можно получить у продавца или в местной организации, ответственной за управление отходами.





Информация для декларации Таможенного Союза / сертификата

Дата изготовления : См. заднюю обложку руководства пользователя

Изготовитель : "Никон Корпорейшн", Шинагава Интерсити, Башня "С", 2-15-3, Конан, Минато-ку, Токио 108-6290, Япония, Телефон: +81-3-6433-3600

Импортер : ООО "Никон", Адрес: 105120, РОССИЯ, город Москва, пер. Сыромятнический 2-й. д. 1, телефон: +7 (495) 663-77-64

COOLPIX A1000

Страна изготовления : Китай

Сертификат / декларация соответствия : ЕАЭС N RU Д-JP.АЯ46.В.00830/18

Срок действия : с 15.10.2018 по 14.10.2021

Орган по сертификации : ФБУ "Государственный региональный центр стандартизации, метрологии и испытаний в г. Москве"

Сетевое зарядное устройство EN-73P

Страна изготовления : Филиппины

Сертификат / декларация соответствия : №TC BY/112 02.01 020 05559

Срок действия : с 19.10.2015 по 18.10.2020

Орган по сертификации : ОАО "Испытания и сертификация бытовой и промышленной продукции "БЕЛЛИС"

Литий-ионная аккумуляторная батарея EN-EL12

Сертификат / декларация соответствия : РОСС JP.АЯ46.Д75502

Срок действия : с 26.12.2017 по 25.12.2020

Орган по сертификации : "РОСТЕСТ-МОСКВА"



Примечания относительно функции беспроводной связи

Ограничения на использование беспроводных устройств

Беспроводный приемопередатчик, встроенный в данное изделие, соответствует правилам использования беспроводных устройств, действующим на территории страны продажи, и не предназначен для использования в других странах (изделия, приобретенные в странах Европейского Союза (ЕС) и Европейской ассоциации свободной торговли (ЕАСТ) можно использовать в любых странах ЕС и ЕАСТ). Компания Nikon не несет ответственности за использование изделия в других странах. Пользователям, не уверенным, в какой стране было первоначально приобретено изделие, следует обратиться в техническую службу компании Nikon или авторизованный сервисный центр компании Nikon. Данное ограничение распространяется только на функции беспроводной связи и не относится к другим способам использования изделия.

Безопасность

Хотя одним из достоинств этого изделия является возможность свободного подключения других лиц для обмена данными через беспроводную сеть в диапазоне действия беспроводной связи, при несоблюдении мер безопасности возможно следующее.

- Кража данных: злоумышленники могут перехватывать беспроводную передачу с целью кражи идентификаторов пользователей, паролей и других личных данных.
- Несанкционированный доступ: несанкционированные пользователи могут получать доступ к сети и изменять данные или выполнять другие злонамеренные действия. Обратите внимание, что вследствие специфики беспроводных сетей направленные атаки могут открывать несанкционированный доступ к сети, даже если функции безопасности включены. Компания Nikon не несет ответственности за утечку информации или данных, которая может возникнуть в процессе передачи.
- Не выполняйте доступ к сетям, на использование которых у вас нет разрешения, даже если они отображаются на экране вашего смартфона или планшета. Это может расцениваться как несанкционированный доступ. Выполняйте доступ только к тем сетям, на использование которых у вас есть разрешение.

Управление личной информацией и отказ от ответственности

- Информация о пользователе, записанная и настроенная на изделии, в том числе настройки подключения к беспроводной локальной сети и другие личные сведения, может быть изменена или утрачена в результате сбоя в работе, воздействия статического электричества, повреждения, неисправности, ремонта или иных действий. Всегда сохраняйте копии важной информации отдельно. Компания Nikon не несет ответственности за прямые или косвенные убытки или упущенную выгоду, возникшие в результате изменения или утраты содержимого, не принадлежащего компании Nikon.
- Перед утилизацией данного изделия или передачей его другому владельцу выполните операцию **Сброс всех знач.** в меню настройки (☰18), чтобы удалить всю информацию о пользователе, записанную и настроенную с помощью данного изделия, в том числе настройки подключения к беспроводной локальной сети и другие личные сведения.
- Компания Nikon не несет ответственности за любые повреждения, явившиеся следствием несанкционированного использования этого изделия третьими лицами в случае его кражи или потери.

Меры предосторожности при экспорте или перевозке этого изделия за границу

К этому изделию применяются правила Департамента экспортного контроля США (EAR). Разрешение Департамента экспортного контроля США не требуется для экспорта в страны, отличные от нижеприведенных, в отношении которых на момент подготовки настоящего документа введено эмбарго или особые меры контроля: Куба, Иран, Северная Корея, Судан и Сирия (список может быть изменен).

Примечание для пользователей в Европе

Декларация соответствия (Европа)

Настоящим корпорация Nikon заявляет, что тип радиооборудования COOLPIX A1000 соответствует требованиям Директивы 2014/53/EU.

Полный текст декларации соответствия в ЕС доступен по следующему адресу: https://imaging.nikon.com/support/pdf/DoC_N1721.pdf.

- Максимальная мощность выхода:
 - Wi-Fi: 9,98 дБм (ЭИИМ)
 - Bluetooth: 3,54 дБм (ЭИИМ)
 - Энергосберегающий режим Bluetooth: 2,98 дБм (ЭИИМ)
- Рабочая частота:
 - Wi-Fi: 2412–2462 МГц (каналы 1–11)
 - Bluetooth: 2402–2480 МГц
 - Энергосберегающий режим Bluetooth: 2402–2480 МГц

Уход за фотокамерой

При использовании и хранении этого изделия соблюдайте меры предосторожности, описанные ниже, в дополнение к предупреждениям раздела «Для Вашей безопасности» (vi-ix).

Фотокамера

Не подвергайте фотокамеру сильным ударам

Изделие может выйти из строя, если подвергать его сильным ударам или вибрации. Не дотрагивайтесь до объектива и крышки объектива и не прикладывайте к ним усилия.

Не подвергайте воздействию влаги

Погружение в воду и высокая влажность воздуха могут привести к повреждению фотокамеры.

Избегайте резких изменений температуры

Резкие изменения температуры, например при входе в холодную погоду в теплое помещение или выходе из него, могут вызвать появление конденсата внутри фотокамеры. Для защиты от появления конденсата заранее поместите фотокамеру в чехол для переноски или закрытый полиэтиленовый пакет.

Не допускайте попадания изделия в зону действия сильных магнитных полей

Не используйте и не храните фотокамеру вблизи приборов, создающих сильное электромагнитное излучение. Несоблюдение этого правила может привести к потере данных или повреждению фотокамеры.

Не направляйте объектив на источники яркого света в течение длительного времени

Не направляйте объектив на солнце и другие источники яркого света в течение длительного времени при использовании и хранении фотокамеры. Интенсивный свет может привести к ухудшению работы светочувствительной матрицы или к появлению на снимках эффекта размытия светлых объектов.

Прежде чем извлекать батарею или карту памяти, а также отсоединять источник питания, необходимо выключить устройство

Не извлекайте батарею из включенного устройства, а также в процессе сохранения или удаления снимков. Принудительное отключение питания в этих случаях может привести к потере данных или повреждению карты памяти или внутренней памяти фотокамеры и ее электронных схем.

Примечания относительно монитора

- Мониторы (включая электронные видеодискатели) изготавливаются с очень высокой точностью; как минимум 99,99% пикселей эффективны, лишь не более 0,01% пикселей отсутствуют или дефектны. В связи с этим, хотя такие дисплеи и могут содержать постоянно светящиеся пиксели (белые, красные, синие или зеленые) или пиксели, которые никогда не горят (черные), это не является признаком неисправности и не влияет на качество снимков, записанных с помощью данного устройства.
- При ярком освещении изображение на мониторе, возможно, будет трудно рассмотреть.
- Не надавливайте на экран — это может привести к его повреждению или неправильной работе. Если монитор разбился, необходимо предпринять срочные меры во избежание травм осколками стекла и предупредить попадание жидкокристаллического вещества на кожу, в глаза и в рот.

Батарея

Меры предосторожности при использовании

- Обратите внимание, что при использовании батареи может нагреться.
- Не используйте батарею при температуре окружающей среды ниже 0°C или выше 40°C, так как это может привести к повреждению или неисправности.
- Если вы заметите какие-либо отклонения от нормы, например чрезмерный нагрев, появление из батареи дыма или необычного запаха, немедленно прекратите использование и обратитесь за консультацией к продавцу или в авторизованный сервисный центр компании Nikon.
- После извлечения батареи из фотокамеры или дополнительного зарядного устройства поместите батарею в пластиковый пакет и т. п. для ее изоляции.

Зарядка батарей

Перед использованием фотокамеры проверьте уровень заряда батареи и при необходимости зарядите ее или замените.

- Перед началом использования зарядите батарею в помещении при температуре окружающей среды от 5°C до 35°C.
- Перегрев батареи может помешать ее правильной или полной зарядке и ухудшить ее характеристики. Обратите внимание, что при использовании батарея может нагреваться; перед зарядкой батареи дождитесь, пока она остынет. При зарядке батареи, установленной в фотокамеру, с помощью сетевого зарядного устройства или компьютера зарядка батареи не выполняется при температуре окружающей среды ниже 0°C или выше 50°C.
- Не продолжайте зарядку после того, как батарея полностью зарядится, так как это приведет к уменьшению срока службы батареи.
- Во время зарядки температура батареи может возрасти. Однако это не является неисправностью.

Наличие запасных батарей

При съемке важных событий полезно иметь при себе полностью заряженные запасные батареи.

Использование батарей в холодную погоду

В холодную погоду емкость батарей, как правило, уменьшается. Если разряженная батарея используется при низкой температуре, фотокамера может не включиться. Храните запасные батареи в теплом месте и при необходимости заменяйте их. При нагреве холодная батарея может восстановить часть своего заряда.

Контакты батареи

Загрязнение контактов батареи может неблагоприятно повлиять на работоспособность фотокамеры. При загрязнении контактов батареи до начала ее использования протрите их чистой сухой тканью.

Зарядка разряженной батареи

Если в фотокамеру вставлена разряженная батарея, включение или выключение фотокамеры может привести к сокращению ресурса работы батареи. Зарядите разряженную батарею перед использованием.

Хранение батареи

- Всегда извлекайте батарею из фотокамеры или дополнительного зарядного устройства, если она не используется. Даже если фотокамера не используется, потребляется незначительное количество электрического тока батареи, когда она вставлена в фотокамеру. Это может привести к чрезмерной разрядке батареи и ее полной непригодности для эксплуатации.
- Использованную батарею рекомендуется зарядить в течение шести месяцев. Если батарея хранится длительное время, следует заряжать ее хотя бы один раз в шесть месяцев. Используйте фотокамеру, пока не отобразится индикатор уровня заряда , а затем снова поместите батарею на хранение.
- Для изоляции поместите батарею в пластиковый пакет и храните в прохладном месте. Батарею следует хранить в сухом месте при температуре окружающей среды от 15°C до 25°C. Не храните батарею при высокой температуре или в очень холодных местах.

Ресурс работы батареи

Заметное уменьшение времени, когда полностью заряженная батарея удерживает заряд при использовании при комнатной температуре, означает, что батарею необходимо заменить. Приобретите новую батарею.

Утилизация использованных батарей

Аккумуляторные батареи следует утилизировать в соответствии с местными нормами, предварительно закрыв контакты изолирующей лентой.

Сетевое зарядное устройство

- Сетевое зарядное устройство EH-73P можно использовать только с совместимыми устройствами. Не используйте его с устройствами других моделей или марок.
- Не используйте USB-кабель, отличный от UC-E21. Использование USB-кабеля, отличного от UC-E21, может привести к перегреву, возгоранию или поражению электрическим током.
- Ни при каких обстоятельствах не используйте марку или модель сетевого блока питания, отличную от сетевого зарядного устройства EH-73P, и не используйте имеющейся в продаже сетевой блок питания USB или зарядное устройство для мобильного телефона. Несоблюдение этой меры предосторожности может привести к перегреву или повреждению фотокамеры.
- Адаптер EH-73P совместим с электрической сетью переменного тока 100–240 В (50/60 Гц). При использовании за границей при необходимости установите сетевой переходник (имеется в продаже). Подробнее о переходниках можно узнать в туристическом агентстве.
- Символы на этом продукте представляют следующее:
 - ~ Переменный ток, — Постоянный ток,  Оборудование класса II (Конструкция продукта имеет двойную изоляцию.)

Очистка и хранение

Очистка

Не используйте спирт, растворитель, иные летучие химические соединения.

Объектив/ видеоискатель	Не прикасайтесь пальцами к стеклянным деталям объектива. Пылинки и ворсинки следует сдувать (обычно это делается с помощью небольшого устройства с резиновой грушей на конце; когда ее сжимают, на другом конце образуется струя воздуха). Отпечатки пальцев и другие загрязнения, которые не удается удалить грушей, удаляют с объектива мягкой тканью, по спирали перемещая ее от центра объектива к его краям. Если удалить грязь таким образом не удастся, протрите объектив тканью, слегка смоченной жидкостью для очистки объективов.
Монитор	Удалите пыль или грязь грушей. Для удаления отпечатков пальцев и других загрязнений протрите монитор сухой мягкой тканью, стараясь сильно не нажимать на него.
Корпус	Удалите пыль и грязь грушей, после чего протрите мягкой сухой тканью. После использования фотокамеры на пляже или в условиях повышенной запыленности полностью удалите песок, пыль и соль тканью, немного смоченной в чистой воде, и оботрите насухо. Помните, что гарантийные обязательства не распространяются на повреждения, вызванные проникновением инородных веществ внутрь фотокамеры.

Хранение

Извлекайте батарею, если не предполагается использование фотокамеры на протяжении длительного времени. Для защиты от влаги и плесени вынимайте фотокамеру из места хранения хотя бы раз в месяц.

Включите фотокамеру, несколько раз спустите затвор, после чего снова поместите ее на хранение. Не следует хранить фотокамеру в перечисленных ниже условиях:

- в помещениях, которые плохо проветриваются или имеют уровень влажности более 60%;
- в местах, подверженных воздействию температуры выше 50°C или ниже -10°C;
- рядом с оборудованием, создающим сильные электромагнитные поля, например телевизором или радиоприемником.

При хранении батареи соблюдайте меры предосторожности, описанные в разделе «Батарея» (📖25) в главе «Уход за фотокамерой» (📖24).

Поиск и устранение неисправностей

При возникновении неполадок в работе фотокамеры, прежде чем обращаться к продавцу или в авторизованный сервисный центр Nikon, просмотрите приведенный ниже перечень распространенных неисправностей.

Если проблему не удастся решить с помощью этого перечня, поищите решение в «Подробном руководстве пользователя» в формате PDF (📖ii) или на веб-сайте Nikon для вашего региона.

Неисправность	Причина/решение	
Фотокамера включена, но не реагирует.	<ul style="list-style-type: none"> • Дождитесь окончания записи. • Если проблема не устраняется, выключите фотокамеру. Если фотокамера не выключается, выньте и снова вставьте батарею или аккумулятор, или, если используется сетевой блок питания, выньте и снова подсоедините сетевой блок питания. <p>Имейте в виду, что хотя любые записываемые на данный момент данные будут потеряны, данные, которые уже были записаны, не будут затронуты при извлечении батареи или отключении источника питания.</p>	–
Не удается включить фотокамеру.	<ul style="list-style-type: none"> • Батарея разряжена. • Выключатель питания активируется через несколько секунд после установки батареи. Перед нажатием выключателя питания подождите несколько секунд. 	4, 5, 25 –
Фотокамера выключается без предупреждения.	<ul style="list-style-type: none"> • Фотокамера автоматически выключится для экономии энергии (функция автовыключения). • Фотокамера и батарея могут работать ненадлежащим образом при низкой температуре. • Внутренние детали фотокамеры нагрелись. Не включайте фотокамеру, пока внутренние детали фотокамеры не охладятся, а затем снова включите фотокамеру. 	12 25 –
Отсутствует индикация на мониторе или видоискателе.	<ul style="list-style-type: none"> • Фотокамера выключена. • Батарея разряжена. • Фотокамера автоматически выключится для экономии энергии (функция автовыключения). • Нельзя включить монитор и видоискатель одновременно. Переключение между монитором и видоискателем может занять некоторое время. • Фотокамера подключена к компьютеру. • Выполняется съемка с интервалом или съемка в сюжетном режиме Цейтр. видеосъемка или Мультиэксп. с осветл. 	8 10 12 – – –
Фотокамера нагревается.	<p>Фотокамера может нагреваться после длительной съемки видеороликов или отправки изображений, а также при высоких наружных температурах. Это не является неисправностью.</p>	–

Карты памяти, которые можно использовать

Фотокамера поддерживает карты памяти SD, SDHC и SDXC.

- Фотокамера поддерживает класс выдержки UHS-I.
- Для записи видеороликов рекомендуются карты памяти, имеющие класс скорости SD не ниже 6 (Video Speed Class V6). Если для параметра **Параметры видео** задано значение **2160p 2160/30p** (4K UHD) или **2160p 2160/25p** (4K UHD), рекомендуются карты памяти, имеющие класс скорости UHS не ниже 3 (Video Speed Class V30). При использовании карты памяти с меньшим классом скорости запись видеороликов может неожиданно прерываться.
- При использовании устройства для чтения карт памяти убедитесь в том, что оно совместимо с используемой картой памяти.
- Для получения информации о функциях, эксплуатации и ограничениях на использование обратитесь к изготовителю.

Сведения о товарных знаках

- Windows является зарегистрированным товарным знаком или товарным знаком Корпорация Microsoft в США и (или) других странах.
- Словесный знак *Bluetooth*[®] и логотипы являются зарегистрированными торговыми знаками, принадлежащими Bluetooth SIG, Inc. и любое использование таких знаков Nikon Corporation осуществляется по лицензии.
- Apple[®], App Store[®], логотипы Apple, Mac, OS X, macOS, iPhone[®], iPad[®], iPod touch[®] и iBooks являются товарными знаками или зарегистрированными товарными знаками компании Apple Inc. в США и других странах.
- Android, Google Play и логотип Google Play являются товарными знаками Google LLC. Логотип Android, изображающий стилизованного робота, разработан на основе работы, созданной и опубликованной Google, и используется в соответствии с условиями лицензии Creative Commons 3.0 Attribution.
- iOS является товарным знаком или зарегистрированным товарным знаком компании Cisco Systems, Inc. в США и/или других странах и используется по лицензии.
- Adobe, логотип Adobe, Acrobat и Reader являются товарными знаками или зарегистрированными товарными знаками Adobe Systems Incorporated в США и/или других странах.
- Логотипы SDXC, SDHC и SD являются товарными знаками SD-3C, LLC.



- PictBridge является товарным знаком.

- HDMI, логотип HDMI и High-Definition Multimedia Interface являются товарными знаками или зарегистрированными товарными знаками HDMI Licensing, LLC.

HDMI

- Wi-Fi и логотип Wi-Fi являются товарными знаками или зарегистрированными товарными знаками компании Wi-Fi Alliance.
- Все другие торговые наименования, приводимые в настоящем руководстве и в другой документации, которая поставляется вместе с изделиями компании Nikon, являются товарными знаками или зарегистрированными товарными знаками соответствующих владельцев.

Use of the Made for Apple badge means that an accessory has been designed to connect specifically to the Apple products identified in the badge, and has been certified by the developer to meet Apple performance standards. Apple is not responsible for the operation of this device or its compliance with safety and regulatory standards. Please note that the use of this accessory with an Apple product may affect wireless performance.

AVC Patent Portfolio License

Данное изделие имеет лицензию AVC Patent Portfolio License для личного и некоммерческого использования клиентом в целях (i) кодирования видео в соответствии со стандартом AVC («видеосодержимое AVC») и/или (ii) декодирования видеосодержимого AVC, закодированного клиентом в рамках личной и некоммерческой деятельности и/или полученного от поставщика видеосодержимого, имеющего лицензию на предоставление видеосодержимого AVC. Эта лицензия не распространяется на какое-либо другое использование, а также не подразумевает такого использования. Дополнительную информацию можно получить в компании MPEG LA, L.L.C.

См. <http://www.mpegla.com>.

Лицензия FreeType (FreeType2)

На некоторые части данного программного обеспечения распространяется авторское право: © Проект FreeType, 2012 г. (<https://www.freetype.org>). Все права защищены.

Лицензия MIT (HarfBuzz)

На некоторые части данного программного обеспечения распространяется авторское право: © Проект HarfBuzz, 2019 г. (<https://www.freedesktop.org/wiki/Software/HarfBuzz>). Все права защищены.



A series of horizontal dashed lines spanning the width of the page, intended for handwriting practice.

Условия гарантии - Гарантия обслуживания европейского представительства Nikon

Уважаемый покупатель!

Благодарим Вас за то, что Вы выбрали продукт компании Nikon. Если Вашему продукту потребуется гарантийное обслуживание, Вам следует обратиться к дилеру, у которого Вы приобрели данный продукт, или членам европейской сети авторизованного обслуживания, в пределах территории продаж Nikon Европы В.В. (например, Европа/Россия/другие). См. подробную информацию по адресу:

<https://www.europe-nikon.com/support>

Во избежание возможных неудобств мы рекомендуем Вам внимательно ознакомиться с руководством пользователя до обращения к дилеру или любому члену нашей сети авторизованного обслуживания.

В отношении Вашего оборудования Nikon предоставляется гарантия отсутствия дефектов производства в течение одного года от даты первоначального приобретения. Если в течение гарантийного срока в продукте обнаружатся дефекты или неисправности, возникшие по причине ненадлежащего качества материалов или изготовления, члены нашей европейской сети авторизованного обслуживания бесплатно отремонтируют продукт на условиях, оговариваемых ниже. Компания Nikon сохраняет за собой право принимать решение о замене или ремонте продукта (по своему усмотрению).

1. Чтобы получить право на гарантийное обслуживание, необходимо представить дефектный продукт, а также заполненный гарантийный талон и счет или чек, выданный при покупке, с указанием даты покупки, вида продукта и дилера. Компания Nikon сохраняет за собой право отказать в бесплатном гарантийном обслуживании, если документы, указанные выше, не могут быть предоставлены или информация, указанная в таких документах, является неполной или неразборчивой.
2. Данная гарантия не распространяется на следующие случаи:
 - необходимое обслуживание и ремонт или замена частей в результате естественного износа;
 - модификация продукта для его использования в целях, отличных от указанных в руководстве пользователя, выполненная без предварительного письменного согласия компании Nikon;
 - транспортные затраты и все транспортные риски, прямо или косвенно связанные с гарантией на продукт;

- любой ущерб, понесенный в результате модификации или корректировки продукта, которые были осуществлены без предварительного письменного согласия компании Nikon с целью соблюдения действующих местных или национальных технических стандартов любой страны, кроме тех, для которых продукт был разработан и (или) произведен.

3. Гарантия не применяется в случае:

- повреждения, вызванного ненадлежащим использованием, включая (но не ограничиваясь перечисленным) использование продукта не по назначению или в нарушение инструкций по правильному использованию и надлежащему обслуживанию, а также установку или использование продукта в нарушение действующих стандартов безопасности страны, в которой используется продукт;
- повреждения, вызванного несчастным случаем, включая (но не ограничиваясь перечисленным) воздействие молнии, воды или огня, ненадлежащее использование или небрежность;
- изменения, повреждения, нечитаемости или удаления маркировки модели или серийного номера продукта;
- повреждения в результате ремонта или корректировки, выполненных неавторизованными сервисными организациями или лицами;
- повреждения, вызванного дефектами системы, в составе которой иси с которой используется продукт.

4. Данная гарантия обслуживания не влияет на законные права покупателя в соответствии с применимым действующим национальным законодательством, а также права пользователя в отношении дилера, возникающие на основании договора купли-продажи.

Примечание: Обзор всех авторизованных сервисных центров Nikon можно просмотреть в интерактивном режиме, щелкнув по ссылке (<https://www.europe-nikon.com/service/>).

Данное руководство не может быть воспроизведено в любой форме целиком или частично (за исключением краткого цитирования в статьях или обзорах) без письменного разрешения компании NIKON.

NIKON CORPORATION

© 2019 Nikon Corporation



СТ8K02(1D)
6MQ0121D-02