

Panasonic®



Руководство для администратора

SIP телефон

Модель № **KX-HDV130**

Благодарим за покупку этого изделия Panasonic.

Внимательно прочтите это Руководство перед использованием изделия и сохраните его для будущего использования.

В этом Руководстве во всех номерах моделей по возможности опускается суффикс.

Версия документа 2015-02

Введение

Содержание

Данное Руководство для администратора содержит подробную информацию о настройке устройства и управлении им.

Целевая аудитория

Данное Руководство для администратора содержит пояснения относительно установки устройства, его обслуживания и управления, и предназначается для администраторов сетей и поставщиков услуг телефонных сетей.

В данное руководство включены технические описания. Требуется предварительное ознакомление с сетевыми технологиями и протоколом VoIP (Voice over Internet Protocol — протокол передачи голоса по Интернету).

Справочная документация

Краткое руководство

Содержит краткие основные сведения по установке устройства.

Инструкция по эксплуатации

Содержит информацию об установке и эксплуатации устройства.

Руководства и справочную информацию можно найти на веб-сайте компании Panasonic по адресу:

<http://www.panasonic.com/sip> (для пользователей в США)

<http://panasonic.net/pcc/support/sipphone> (для пользователей в других странах/регионах)

Техническая поддержка

В случае необходимости получения технической поддержки обратитесь к поставщику услуг телефонной сети/обслуживающей организации.

Товарные знаки

- Microsoft, Excel, Internet Explorer, Outlook и Windows являются либо зарегистрированными товарными знаками, либо товарными знаками Microsoft Corporation в США и/или других странах.
- Linux является зарегистрированным товарным знаком Линуса Торвальдса в США, других странах или во всех странах.
- Firefox является зарегистрированным товарным знаком Mozilla Foundation.
- Google Chrome является зарегистрированным товарным знаком компании Google Inc.
- Все другие товарные знаки, используемые в данном документе, являются собственностью их владельцев.
- Снимки экрана, относящиеся к продуктам Microsoft, напечатаны с разрешения Microsoft Corporation.

ПРИМЕЧАНИЯ

- Снимки экранов приводятся в данном руководстве только в справочных целях и могут отличаться от экранов, отображаемых на вашем ПК.

Содержание

1	Первоначальная установка	21
1.1	Установка	22
1.1.1	Заводские настройки	22
1.1.2	Выбор языка для устройства	22
1.1.3	Основные параметры сети	22
1.1.4	Обзор программирования	26
1.1.5	Программирование через телефонный интерфейс пользователя	26
1.1.5.1	Изменение языка при программировании через телефонный интерфейс пользователя	26
1.1.6	Программирование веб-интерфейса пользователя	27
1.1.6.1	Пароль для программирования через веб-интерфейс пользователя	27
1.1.6.2	Изменение языка при программировании через веб-интерфейс пользователя	28
1.1.6.3	Перед началом работы с веб-интерфейсом пользователя	28
1.1.6.4	Доступ к веб-интерфейсу пользователя	30
1.2	Обновление микропрограммного обеспечения	34
1.2.1	Обновление микропрограммного обеспечения	34
2	Общая информация по инициализации	37
2.1	предварительная инициализация;	38
2.1.1	Что такое предварительная инициализация?	38
2.1.2	Получение адреса сервера предварительной инициализации	38
2.1.3	Форматы адресов сервера	38
2.1.4	Получение адреса сервера инициализации с помощью SIP PnP	39
2.1.5	Получение адреса сервера инициализации с помощью опций DHCP	40
2.2	Инициализация	44
2.2.1	Что такое инициализация?	44
2.2.2	Протоколы инициализации	45
2.2.3	Файл конфигурации	45
2.2.4	Загрузка конфигурационных файлов	47
2.2.5	Пример настройки параметров сервера инициализации	51
2.2.6	Шифрование	52
2.3	Приоритет способов настройки	54
2.4	Характеристики конфигурационных файлов	54
2.5	Примеры конфигурационных файлов	56
2.5.1	Примеры параметров кодеков	57
2.5.2	Пример неправильного файла с описаниями ошибок	57
3	Программирование через телефонный интерфейс пользователя	59
3.1	Программирование через телефонный интерфейс пользователя	60
3.1.1	Открытие и закрытие веб-порта	60
4	Программирование веб-интерфейса пользователя	61
4.1	Список настроек веб-интерфейса пользователя	62
4.2	Status	73
4.2.1	Version Information	73
4.2.1.1	Version Information	74
	Model	74
	IPL Version	74
	Firmware Version	74

4.2.2	Network Status	74
4.2.2.1	Network Common	75
	MAC Address	75
	Ethernet Link Status	75
	IP Address Mode	75
4.2.2.2	IPv4	76
	Connection Mode	76
	IP Address	76
	Subnet Mask	76
	Default Gateway	76
	DNS1	76
	DNS2	77
4.2.2.3	IPv6	77
	Connection Mode	77
	IP Address	77
	Prefix	77
	Default Gateway	77
	DNS1	78
	DNS2	78
4.2.2.4	VLAN	78
	Setting Mode	78
	LAN Port VLAN ID	78
	LAN Port VLAN Priority	78
	PC Port VLAN ID	78
	PC Port VLAN Priority	79
4.2.3	VoIP Status	79
4.2.3.1	VoIP Status	79
	Line No. (1–2)	79
	Phone Number	79
	VoIP Status	80
4.3	Network	80
4.3.1	Basic Network Settings	80
4.3.1.1	IP Addressing Mode	81
	IP Addressing Mode	81
4.3.1.2	IPv4	81
	Connection Mode	81
	DHCP Host Name	82
	IP Address	82
	Subnet Mask	82
	Default Gateway	83
	Auto DNS via DHCP	83
	DNS1	83
	DNS2	83
4.3.1.3	IPv6	84
	Connection Mode	84
	IP Address	84
	Prefix	84
	Default Gateway	84
	Auto DNS via DHCP	85
	DNS1	85
	DNS2	85
4.3.2	Ethernet Port Settings	85
4.3.2.1	Link Speed/Duplex Mode	86
	LAN Port	86
	PC Port	86

4.3.2.2	LLDP	87
	Enable LLDP	87
	Packet Interval	87
	PC VLAN ID	87
	PC Priority	88
4.3.2.3	VLAN	88
	Enable VLAN	88
	IP Phone VLAN ID	88
	IP Phone Priority	89
	PC VLAN ID	89
	PC Priority	89
4.3.3	HTTP Client Settings	89
4.3.3.1	HTTP Client	90
	HTTP Version	90
	HTTP User Agent	90
	Authentication ID	90
	Authentication Password	91
4.3.3.2	Proxy Server	91
	Enable Proxy	91
	Proxy Server Address	91
	Proxy Server Port	91
4.3.4	STUN Settings	92
4.3.4.1	STUN	92
	Server Address	92
	Port	92
	Binding Interval	92
4.3.5	Multicast Paging Settings	93
4.3.5.1	Multicast Paging	93
	IPv4 Address (Group 1–5)	93
	IPv6 Address (Group 1–5)	94
	Port (Group 1–5)	94
	Priority (Group 1–3)	94
	Label (Group 1–5)	94
	Enable Transmission (Group 1–5)	95
4.3.6	LDAP Settings	95
4.3.6.1	LDAP	95
	Enable LDAP	95
	Server Address	95
	Port	96
	User ID	96
	Password	96
	Max Hits	96
	Name Filter	97
	Number Filter	97
	Name Attributes	97
	Number Attributes	97
	Display Name	97
	Enable DNS SRV lookup	98
4.3.7	Xtended Service Settings	98
4.3.7.1	Xtended Service	98
	Enable Xtended Service	98
	Server Address	99
	Port	99
	Protocol	99
	User ID (Line 1–2)	99

	Password (Line 1–2)	99
	Enable Phonebook (Line 1–2)	100
	Phonebook Type (Line 1–2)	100
	Enable Call Log (Line 1–2)	100
4.3.8	UC Settings	101
4.3.8.1	Presence Feature	101
	Enable UC	101
	Server Address	101
	Local XMPP Port	101
	User ID	102
	Password	102
4.3.9	XML Application Settings	102
4.3.9.1	XML Application	103
	Enable XMLAPP	103
	User ID	103
	Password	103
	Local XML Port	103
4.3.9.2	XML Phonebook	104
	LDAP URL	104
	User ID	104
	Password	104
	Max Hits	104
4.3.10	ACD Settings [Line1]–[Line2]	105
	Enable ACD	105
4.3.11	Call Center Settings [Line1]–[Line2]	105
	Enable Call Center	106
	Disposition Code	106
	Customer Originated Trace	106
	Hoteling Event	106
	- User ID	107
	- Password	107
	Status Event	107
4.4	System	107
4.4.1	Language Settings	107
4.4.1.1	Selectable Language	108
	IP Phone	108
	Web Language	109
4.4.1.2	Language Settings	109
	IP Phone	109
	Web Language	110
4.4.2	User Password Settings	110
4.4.2.1	User Password	111
	Current Password	111
	New Password	111
	Confirm New Password	111
4.4.3	Admin Password Settings	112
4.4.3.1	Admin Password	112
	Current Password	112
	New Password	112
	Confirm New Password	113
4.4.4	Time Adjust Settings	113
4.4.4.1	Synchronization	113
	Server Address	113
	Synchronization Interval	114
4.4.4.2	Time Zone	114

	Time Zone	114
4.4.4.3	Daylight Saving Time (летнее время)	114
	Enable DST	114
	DST Offset	114
4.4.4.4	Start Day and Time of DST	115
	Month	115
	Day of Week	115
	Time	116
4.4.4.5	End Day and Time of DST	116
	Month	116
	Day of Week	117
	Time	117
4.4.5	Advanced Settings	118
4.4.5.1	Soft Key during IDLE Status	118
	Soft Key A (Left)	118
	Soft Key B (Center)	118
	Soft Key C (Right)	119
4.4.5.2	IP Phone	119
	Enable Admin Ability	119
	Enable IP Phone Lock	119
	Password for Unlocking	119
4.5	VoIP	120
4.5.1	SIP Settings	120
4.5.1.1	User Agent	120
	User Agent	120
4.5.1.2	NAT Identity	121
	Enable Rport (RFC 3581)	121
	Enable Port Punching for SIP	121
	Enable Port Punching for RTP	121
4.5.2	SIP Settings [Line 1]–[Line 2]	122
4.5.2.1	Basic	122
	Phone Number	122
	Registrar Server Address	123
	Registrar Server Port	123
	Proxy Server Address	123
	Proxy Server Port	123
	Presence Server Address	123
	Presence Server Port	124
	Outbound Proxy Server Address	124
	Outbound Proxy Server Port	124
	Service Domain	124
	Authentication ID	125
	Authentication Password	125
4.5.2.2	Advanced	125
	SIP Packet QoS (DSCP)	125
	Enable DNS SRV lookup	125
	SRV lookup Prefix for UDP	126
	SRV lookup Prefix for TCP	126
	SRV lookup Prefix for TLS	127
	Local SIP Port	127
	SIP URI	127
	T1 Timer	128
	T2 Timer	128
	REGISTER Expires Timer	128
	Enable Session Timer (RFC 4028)	128

	Session Timer Method	129
	Enable 100rel (RFC 3262)	129
	Enable SSAF (SIP Source Address Filter)	129
	Enable c=0.0.0.0 Hold (RFC 2543)	130
	Transport Protocol	130
	TLS Mode	130
4.5.3	VoIP Settings	131
4.5.3.1	RTP	131
	RTP Packet Time	131
	Minimum RTP Port Number	131
	Maximum RTP Port Number	132
	Telephone-event Payload Type	132
4.5.3.2	Voice Quality Report	132
	Server Address	132
	Port	132
	Enable PUBLISH	133
	Alert Report Trigger	133
	Threshold MOS-LQ (Critical)	133
	Threshold MOS-LQ (Warning)	133
	Threshold Delay (Critical)	134
	Threshold Delay (Warning)	134
4.5.4	VoIP Settings [Line 1]–[Line 2]	135
4.5.4.1	Basic	135
	G.722 (Enable)	135
	G.722 (Priority)	135
	PCMA (Enable)	136
	PCMA (Priority)	136
	G.729A (Enable)	136
	G.729A (Priority)	136
	PCMU (Enable)	137
	PCMU (Priority)	137
	DTMF Type	137
4.5.4.2	Advanced	137
	RTP Packet QoS (DSCP)	137
	RTCP Packet QoS (DSCP)	138
	Enable RTCP	138
	Enable RTCP-XR	138
	RTCP&RTCP-XR Interval	138
	SRTP Mode	139
	Enable Mixed SRTP & RTP by Conference	139
	Enable Mixed SRTP & RTP by Transfer	139
4.6	Telephone	139
4.6.1	Call Control	140
4.6.1.1	Call Control	140
	Send SUBSCRIBE to Voice Mail Server	140
	Conference Server URI	141
	First-digit Timeout	141
	Inter-digit Timeout	141
	Timer for Dial Plan	141
	Enable # Key as delimiter	142
	International Call Prefix	142
	Country Calling Code	142
	National Access Code	142
	Default Line for Outgoing	143
	Call Park Number	143

	Enable Call Park Key	143
	Park Retrieve Number	143
	Park Retrieve Soft Key	144
	Directed Call Pickup	144
4.6.1.2	Emergency Call Phone Numbers	144
	1–5	144
4.6.1.3	Call Rejection Phone Numbers	145
	1–30	145
4.6.2	Call Control [Line 1]–[Line 2]	145
4.6.2.1	Call Features	145
	Display Name	145
	Voice Mail Access Number	146
	Enable Anonymous Call	146
	Enable Block Anonymous Call	146
	Enable Do Not Disturb	147
	Enable Call Waiting	147
	Enable Call Forwarding Always	147
	Forwarding Number (Always)	147
	Enable Call Forwarding Busy	147
	Forwarding Number (Busy)	148
	Enable Call Forwarding No Answer	148
	Forwarding Number (No Answer)	148
	Ring Counts (No Answer)	148
	Enable Shared Call	148
	Enable Key Synchronization	149
	Enable Call Park Notification	149
	Enable Click to Call	149
	MoH Server URI	150
	Resource List URI	150
4.6.2.2	Dial Plan	150
	Dial Plan (max 1000 columns)	150
	Call Even If Dial Plan Does Not Match	150
4.6.3	Hotline Settings	151
4.6.3.1	Hotline	151
	Enable	151
	Hotline Number	152
	Hotline Delay	152
4.6.4	Program Key (No. 1–2)	152
	Type	152
	Parameter	153
4.6.5	Tone Settings	153
4.6.5.1	Dial Tone	153
	Tone Frequencies	153
	Tone Timings	154
4.6.5.2	Busy Tone	154
	Tone Frequencies	154
	Tone Timings	155
4.6.5.3	Ringing Tone	155
	Tone Frequencies	155
	Tone Timings	156
4.6.5.4	Stutter Tone	156
	Tone Frequencies	156
	Tone Timings	156
4.6.5.5	Reorder Tone	157
	Tone Frequencies	157

	Tone Timings	157
4.6.6	Import Phonebook	158
4.6.6.1	Import Phonebook	158
	File Name	158
4.6.7	Export Phonebook	158
4.6.7.1	Export Phonebook	159
	Export Phonebook	159
4.7	Maintenance	159
4.7.1	Provisioning Maintenance	160
4.7.1.1	Provisioning Maintenance	160
	Standard File URL	160
	Product File URL	160
	Master File URL	160
	Cyclic Auto Resync	161
	Resync Interval	161
	Time Resync	161
	Header Value for Resync Event	161
4.7.2	Firmware Maintenance	162
4.7.2.1	Firmware Maintenance	162
	Enable Firmware Update	162
	Firmware File URL	162
4.7.3	Upgrade Firmware	163
4.7.3.1	Upgrade Firmware	163
	Firmware File URL	163
4.7.4	Export Logging File	163
4.7.4.1	Export Logging File	164
	Logging File Type	164
4.7.5	Reset to Defaults	164
4.7.6	Restart	165
5	Программирование конфигурационного файла	167
5.1	Список параметров конфигурационного файла	168
5.2	Общая информация о конфигурационных файлах	185
5.2.1	Параметры конфигурационного файла	185
5.2.2	Допустимые символы для значений строки	186
5.3	Системные настройки	187
5.3.1	Системные настройки	187
	FACTORY_RESET_ENABLE	187
5.3.2	Основные параметры сети	187
	IP_ADDR_MODE	187
	CONNECTION_TYPE	187
	STATIC_IP_ADDRESS	187
	STATIC_SUBNET	188
	STATIC_GATEWAY	188
	USER_DNS1_ADDR	189
	USER_DNS2_ADDR	189
	DHCP_DNS_ENABLE	189
	DHCP_HOST_NAME	190
	DHCP_VENDOR_CLASS	190
	CONNECTION_TYPE_IPV6	190
	STATIC_IP_ADDRESS_IPV6	190
	PREFIX_IPV6	191
	STATIC_GATEWAY_IPV6	191
	USER_DNS1_ADDR_IPV6	191
	USER_DNS2_ADDR_IPV6	191

	DHCP_DNS_ENABLE_IPV6	192
5.3.3	Параметры порта Ethernet	192
	PHY_MODE_LAN	192
	PHY_MODE_PC	192
	VLAN_ENABLE	193
	VLAN_ID_IP_PHONE	193
	VLAN_PRI_IP_PHONE	193
	VLAN_ID_PC	194
	VLAN_PRI_PC	194
	LLDP_ENABLE	194
	LLDP_INTERVAL	194
	LLDP_VLAN_ID_PC	195
	LLDP_VLAN_PRI_PC	195
5.3.4	Параметры предварительной инициализации	195
	SIPPNP_PROV_ENABLE	195
	OPTION66_ENABLE	195
	OPTION159_PROV_ENABLE	196
	OPTION160_PROV_ENABLE	196
	DHCPV6_OPTION17_PROV_ENABLE	196
5.3.5	Параметры инициализации	197
	CFG_STANDARD_FILE_PATH	197
	CFG_PRODUCT_FILE_PATH	197
	CFG_MASTER_FILE_PATH	197
	CFG_CYCLIC	197
	CFG_CYCLIC_INTVL	198
	CFG_RESYNC_TIME	198
	CFG_RTRY_INTVL	198
	CFG_RESYNC_FROM_SIP	199
	CFG_RESYNC_ACTION	199
	CFG_FILE_KEY2	199
	CFG_FILE_KEY3	200
	CFG_FILE_KEY_LENGTH	200
	CFG_ROOT_CERTIFICATE_PATH	200
	CFG_CLIENT_CERT_PATH	201
	CFG_PKEY_PATH	201
	HTTP_SSL_VERIFY	201
5.3.6	Параметры обновления микропрограммного обеспечения	202
	FIRM_UPGRADE_ENABLE	202
	FIRM_FILE_PATH	202
	FIRM_VERSION	203
5.3.7	Параметры HTTP	203
	HTTP_VER	203
	HTTP_USER_AGENT	203
	HTTP_AUTH_ID	204
	HTTP_AUTH_PASS	204
	HTTP_PROXY_ENABLE	204
	HTTP_PROXY_ADDR	205
	HTTP_PROXY_PORT	205
	HTTP_PROXY_ID	205
	HTTP_PROXY_PASS	205
5.3.8	Параметры HTTPD/WEB	206
	HTTPD_LISTEN_PORT	206
	HTTPD_PORTOPEN_AUTO	206
	HTTPD_PORTCLOSE_TM	206
	USER_ID	206

	USER_PASS	207
	ADMIN_ID	207
	ADMIN_PASS	207
5.3.9	Параметры TR-069	208
	ACS_URL	208
	ACS_USER_ID	208
	ACS_PASS	208
	PERIODIC_INFORM_ENABLE	208
	PERIODIC_INFORM_INTERVAL	209
	PERIODIC_INFORM_TIME	209
	CON_REQ_USER_ID	210
	CON_REQ_PASS	210
	ANNEX_G_STUN_ENABLE	210
	ANNEX_G_STUN_SERV_ADDR	210
	ANNEX_G_STUN_SERV_PORT	211
	ANNEX_G_STUN_USER_ID	211
	ANNEX_G_STUN_PASS	211
	ANNEX_G_STUN_MAX_KEEP_ALIVE	212
	ANNEX_G_STUN_MIN_KEEP_ALIVE	212
	UDP_CON_REQ_ADDR_NOTIFY_LIMIT	212
5.3.10	Параметры XML	213
	XMLAPP_ENABLE	213
	XMLAPP_USERID	213
	XMLAPP_USERPASS	213
	XMLAPP_LDAP_URL	214
	XMLAPP_LDAP_USERID	214
	XMLAPP_LDAP_USERPASS	214
	XMLAPP_NPB_SEARCH_TIMER	214
	XMLAPP_LDAP_MAXRECORD	215
	XML_HTTPD_PORT	215
	XML_ERROR_INFORMATION	215
5.3.11	Параметры XSI	215
	XSI_ENABLE	215
	XSI_SERVER	216
	XSI_SERVER_TYPE	216
	XSI_SERVER_PORT	216
	XSI_USERID_n	216
	XSI_PASSWORD_n	217
	XSI_PHONEBOOK_ENABLE_n	217
	XSI_PHONEBOOK_TYPE_n	217
	XSI_CALLLOG_ENABLE_n	217
5.3.12	Параметры XMPP (UC-ONE)	218
	UC_ENABLE	218
	UC_USERID	218
	UC_PASSWORD	218
	XMPP_SERVER	219
	XMPP_PORT	219
	XMPP_TLS_VERIFY	219
	XMPP_ROOT_CERT_PATH	219
	XMPP_CLIENT_CERT_PATH	219
	XMPP_PKEY_PATH	220
5.3.13	Параметры LDAP	220
	LDAP_ENABLE	220
	LDAP_DNSSRV_ENABLE	220
	LDAP_SERVER	220

	LDAP_SERVER_PORT	221
	LDAP_MAXRECORD	221
	LDAP_NUMB_SEARCH_TIMER	221
	LDAP_NAME_SEARCH_TIMER	221
	LDAP_USERID	222
	LDAP_PASSWORD	222
	LDAP_NAME_FILTER	222
	LDAP_NUMB_FILTER	222
	LDAP_NAME_ATTRIBUTE	223
	LDAP_NUMB_ATTRIBUTE	223
	LDAP_BASEDN	223
	LDAP_SSL_VERIFY	223
	LDAP_ROOT_CERT_PATH	224
	LDAP_CLIENT_CERT_PATH	224
	LDAP_PKEY_PATH	224
5.3.14	Параметры центра приема звонков (Call Center)	224
	CALL_CENTER_ENABLE_n	224
	ACD_ENABLE_n	224
	ACD_LOGIN_CONDITION_n	225
	ACD_LOGOUT_CONDITION_n	225
	CC_DISPOSITION_CODE_ENABLE_n	225
	CC_CUSTOMER_ORG_TRACE_ENABLE_n	226
	CC_HOTELING_EVENT_n	226
	HOTELING_USERID_n	226
	HOTELING_PASSWORD_n	226
	CC_STATUS_EVENT_ENABLE_n	227
5.3.15	Параметры SNMP	227
	SNMP_ENABLE	227
	SNMP_TRUST_IP	227
	SNMP_TRUST_PORT	228
	SNMP_RO_COMMUNITY_STRING	228
	SNMP_SECURITY_TYPE	228
	SNMP_SECURITY_USER	228
	SNMP_AUTH_TYPE	228
	SNMP_AUTH_PASSWORD	229
	SNMP_ENCRYPT_TYPE	229
	SNMP_ENCRYPT_PASSWORD	229
5.3.16	Параметры многоадресного оповещения	229
	MPAGE_ADDRm	229
	MPAGE_IPV6_ADDRm	230
	MPAGE_PORTm	230
	MPAGE_PRIORITYm	230
	MPAGE_LABELm	231
	MPAGE_SEND_ENABLEm	231
	MPAGE_CODEC	231
	MPAGE_SP_VOL_EMERGENCY	231
	MPAGE_SP_VOL_PRIORITY	232
	MPAGE_DND_ENABLE	232
	MPAGE_FUNCKEY_ENABLE	232
5.3.17	Параметры NTP	232
	NTP_ADDR	232
	TIME_SYNC_INTVL	233
	TIME_QUERY_INTVL	233
5.3.18	Параметры времени	233
	LOCAL_TIME_ZONE_POSIX	233

	TIME_ZONE	234
	DST_ENABLE	235
	DST_OFFSET	235
	DST_START_MONTH	236
	DST_START_ORDINAL_DAY	236
	DST_START_DAY_OF_WEEK	237
	DST_START_TIME	237
	DST_STOP_MONTH	238
	DST_STOP_ORDINAL_DAY	238
	DST_STOP_DAY_OF_WEEK	238
	DST_STOP_TIME	239
5.3.19	Сетевая телефонная книга (общая)	239
	ONLY_NPB_ENABLE	239
	NETWORK_SEARCH_ENABLE	239
5.3.20	Языковые параметры	240
	AVAILABLE_LANGUAGE	240
	DEFAULT_LANGUAGE	240
	LANGUAGE_PATHx	240
	LANGUAGE_VERx	240
	AVAILABLE_LANGUAGE_WEB	241
	WEB_LANGUAGE	241
	WEB_LANGUAGE_PATHx	241
	WEB_LANGUAGE_VERx	241
5.3.21	Параметры NAT	242
	STUN_SERV_ADDR	242
	STUN_SERV_PORT	242
	STUN_2NDSERV_ADDR	242
	STUN_2NDSERV_PORT	242
	STUN_INTVL	243
	SIP_ADD_RPORT	243
	PORT_PUNCH_INTVL	243
	RTP_PORT_PUNCH_INTVL	243
5.3.22	Настройки SIP	244
	SIP_USER_AGENT	244
	PHONE_NUMBER_n	244
	SIP_URI_n	245
	SIP_RGSTR_ADDR_n	245
	SIP_RGSTR_PORT_n	245
	SIP_PRXY_ADDR_n	246
	SIP_PRXY_PORT_n	246
	SIP_PRSNC_ADDR_n	246
	SIP_PRSNC_PORT_n	247
	SIP_OUTPROXY_ADDR_n	247
	SIP_OUTPROXY_PORT_n	247
	SIP_SVCDOMAIN_n	247
	SIP_AUTHID_n	248
	SIP_PASS_n	248
	SIP_SRC_PORT_n	248
	DSCP_SIP_n	249
	SIP_DNSSRV_ENA_n	249
	SIP_UDP_SRV_PREFIX_n	250
	SIP_TCP_SRV_PREFIX_n	250
	REG_EXPIRE_TIME_n	250
	REG_INTERVAL_RATE_n	251
	REG_RTX_INTVL_n	251

USE_DEL_REG_OPEN_n	251
USE_DEL_REG_CLOSE_n	251
SIP_SESSION_TIME_n	252
SIP_SESSION_METHOD_n	252
SIP_TIMER_T1_n	252
SIP_TIMER_T2_n	253
SIP_TIMER_T4_n	253
SIP_TIMER_B_n	253
SIP_TIMER_D_n	254
SIP_TIMER_F_n	254
SIP_TIMER_H_n	254
SIP_TIMER_J_n	254
SIP_100REL_ENABLE_n	255
SIP_18X_RTX_INTVL_n	255
SIP_SUBS_EXPIRE_n	255
SUB_INTERVAL_RATE_n	256
SUB_RTX_INTVL_n	256
SIP_P_PREFERRED_ID_n	256
SIP_PRIVACY_n	256
ADD_USER_PHONE_n	257
SIP_ANM_DISPNAME_n	257
SIP_ANM_USERNAME_n	257
SIP_ANM_HOSTNAME_n	258
SIP_DETECT_SSAF_n	258
SIP_RCV_DET_HEADER_n	258
SIP_RCV_DET_REQURI_n	259
SIP_CONTACT_ON_ACK_n	259
VOICE_MESSAGE_AVAILABLE	259
SIP_INVITE_EXPIRE_n	260
SIP_FOVR_NORSP_n	260
SIP_FOVR_MAX_n	260
SIP_FOVR_MODE_n	261
SIP_FOVR_DURATION_n	261
SIP_ADD_ROUTE_n	261
SIP_REQURI_PORT_n	262
ADD_EXPIRES_HEADER_n	262
ADD_TRANSPORT_UDP_n	262
SIP_ADD_DIVERSION_n	263
TRANSFER_RECALL_TIM	263
SIGNAL_COMPRESSION_n	263
MAX_BREADTH_n	263
MUTIPART_BOUNDARY_DELIMITER_n	264
RFC5626_KEEPA_LIVE_ENABLE_n	264
RINGTONE_183_180_ENABLE_n	264
SIP_403_REG_SUB_RTX_n	264
SIP_FORK_MODE_n	265
AKA_AUTHENTICATION_ENABLE_n	265
RFC2543_HOLD_ENABLE_n	265
SIP_HOLD_ATTRIBUTE_n	266
SDP_USER_ID_n	266
TELEVENT_PAYLOAD	266
HOLD_SOUND_PATH_n	266
KEEP_EARLYMEDIA_n	267
RFC3327_SUPPORT_PATH	267
RFC4244_SUPPORT_HISTORY	267

	RFC3319_SUPPORT_JOIN	268
	RFC6947_DRAFT08_ALTC	268
	RFC5627_SUPPORT_GRUU_n	268
	ESCAPECODE_CONVERSION	268
5.3.23	Параметры SIP-TLS	269
	SIP_TRANSPORT_n	269
	SIP_TLS_MODE_n	269
	SIP_TLS_RECONNECT_n	269
	SIP_TLS_SRV_PREFIX_n	270
	SIP_TLS_VERIFY_n	270
	SIP_TLS_ROOT_CERT_PATH	270
	SIP_TLS_CLIENT_CERT_PATH	270
	SIP_TLS_PKEY_PATH	270
5.3.24	Параметры CODEC	271
	CODEC_G729_PARAM_n	271
	CODEC_ENABLEx_n	271
	CODEC_PRIORITYx_n	272
5.3.25	Параметры DTMF	272
	DTMF_METHOD_n	272
	OUTBANDDTMF_VOL	273
	INBANDDTMF_VOL	273
	DTMF_SIGNAL_LEN	273
	DTMF_INTDIGIT_TIM	273
5.3.26	Параметры RTP/RTCP/RTCP-XR	273
	DSCP_RTP_n	273
	DSCP_RTCP_n	274
	MAX_DELAY_n	274
	MIN_DELAY_n	274
	NOM_DELAY_n	275
	RTP_PORT_MIN	275
	RTP_PORT_MAX	275
	RTP_PTIME	276
	RTP_TARGET_CHECK	276
	RTCP_ENABLE_n	276
	RTCP_INTVL_n	277
	RTCP_SEND_BY_SDP_n	277
	RTP_CLOSE_ENABLE_n	277
	RTCPXR_ENABLE_n	277
5.3.27	Параметры SRTP	278
	SRTP_CONNECT_MODE_n	278
	SRTP_MIX_CONFERENCE_ENABLE_n	278
	SRTP_MIX_TRANSFER_ENABLE_n	278
	SRTP_HELD_CALL RTP_ENABLE	279
5.3.28	Отчет качества звука (VQ) с помощью PUBLISH	279
	VQREPORT_COLLECTOR_ADDRESS	279
	VQREPORT_COLLECTOR_PORT	279
	VQREPORT_SEND	280
	ALERT_REPORT_TRIGGER	280
	ALERT_REPORT_MOSQ_CRITICAL	280
	ALERT_REPORT_MOSQ_WARNING	280
	ALERT_REPORT_DELAY_CRITICAL	281
	ALERT_REPORT_DELAY_WARNING	281
	VQREPORT_SIGNAL_COMPRESSION	281
5.3.29	Параметры uaCSTA	281
	UACSTA_ENABLE_n	281

	UACSTA_UNIQUE_ID	282
	CSTA_PORT	282
	CSTA_PRXY_ADDR	282
	CSTA_PRXY_PORT	282
	CSTA_RGSTR_ADDR	283
	CSTA_RGSTR_PORT	283
	CSTA_REG_EXPIRE_TIME	283
	CSTA_TRANSPORT	283
	CSTA_RGSTR_AUTHID	283
	CSTA_RGSTR_PASS	284
5.3.30	Параметры телефона	284
	POWER_ON_DISPLAY_LOGO_PATH	284
	FIRSTDIGIT_TIM	284
	INTDIGIT_TIM	284
	POUND_KEY_DELIMITER_ENABLE	285
	RINGTONE_SETTING_n	285
	DISPLAY_NAME_REPLACE	285
	NUMBER_MATCHING_LOWER_DIGIT	285
	NUMBER_MATCHING_UPPER_DIGIT	286
	FLASH_RECALL_TERMINATE	286
	FLASHHOOK_CONTENT_TYPE	286
	NUM_PLAN_PARKING	286
	CALLPARK_KEY_ENABLE	287
	NUM_PLAN_PARK_RETRIEVING	287
	IDLE_SOFT_KEY_PARK_RETRIEVING	287
	HOLD_RECALL_TIM	288
	HOLD_TRANSFER_OPERATION	288
	ONHOOK_TRANSFER_ENABLE	288
	ONHOOK_HOLD_TRNS_ENABLE	288
	BLIND_TRANSFER_ENABLE	289
	SYS_LOCK_ENABLE	289
	SYS_LOCK_PASSWORD	289
	PAUSE_INPUT_ENABLE	289
	NUM_PLAN_PICKUP_DIRECT	289
5.3.31	Параметры кнопок с назначаемой функцией	290
	FLEX_BUTTON_FACILITY_ACTx	290
	FLEX_BUTTON_FACILITY_ARGx	290
	FLEX_BUTTON_QUICK_DIALx	291
5.3.32	Параметры тонального сигнала	291
	OUTSIDE_DIAL_TONE_FRQ	291
	OUTSIDE_DIAL_TONE_GAIN	291
	OUTSIDE_DIAL_TONE_RPT	291
	OUTSIDE_DIAL_TONE_TIMING	291
	CONFIRMATION_TONE5_FRQ	292
	CONFIRMATION_TONE5_GAIN	292
	REORDER_TONE_ENABLE	292
	tone_len_disconnect	292
	DIAL_TONE1_FRQ	293
	DIAL_TONE1_GAIN	293
	DIAL_TONE1_RPT	293
	DIAL_TONE1_TIMING	293
	DIAL_TONE2_FRQ	294
	DIAL_TONE2_GAIN	294
	DIAL_TONE2_RPT	294
	DIAL_TONE2_TIMING	294

DIAL_TONE4_FRQ	295
DIAL_TONE4_GAIN	295
DIAL_TONE4_RPT	295
DIAL_TONE4_TIMING	295
BUSY_TONE_FRQ	296
BUSY_TONE_GAIN	296
BUSY_TONE_RPT	296
BUSY_TONE_TIMING	297
REORDER_TONE_FRQ	297
REORDER_TONE_GAIN	297
REORDER_TONE_RPT	297
REORDER_TONE_TIMING	298
RINGBACK_TONE_FRQ	298
RINGBACK_TONE_GAIN	298
RINGBACK_TONE_RPT	299
RINGBACK_TONE_TIMING	299
HOLD_ALARM_FRQ	299
HOLD_ALARM_GAIN	299
CW_TONE1_FRQ	300
CW_TONE1_GAIN	300
HOLD_TONE_FRQ	300
HOLD_TONE_GAIN	300
BELL_CORE_PATTERN1_TIMING	300
BELL_CORE_PATTERN2_TIMING	301
BELL_CORE_PATTERN3_TIMING	301
BELL_CORE_PATTERN4_TIMING	301
BELL_CORE_PATTERN5_TIMING	302
5.3.33 Параметры управления вызовами	302
DEFAULT_LINE_SELECT	302
ANONYMOUS_CALL_ENABLE_n	302
BLOCK_ANONYMOUS_CALL_ENABLE_n	302
HOTLINE_ENABLE	303
HOTLINE_NUMBER	303
HOTLINE_TIM	303
DISPLAY_NAME_n	304
VM_SUBSCRIBE_ENABLE	304
VM_NUMBER_n	304
DIAL_PLAN_n	305
DIAL_PLAN_NOT_MATCH_ENABLE_n	305
MACRODIGIT_TIM	305
INTERNATIONAL_ACCESS_CODE	306
COUNTRY_CALLING_CODE	306
NATIONAL_ACCESS_CODE	306
IDLE_SOFT_KEY_A	307
IDLE_SOFT_KEY_B	307
IDLE_SOFT_KEY_C	307
ADMIN_ABILITY_ENABLE	308
EMERGENCY_CALLx	308
CALL_REJECTIONx	308
CLICKTO_ENABLE_n	308
CALLPARK_NOTIFICATION_ENABLE_n	309
SHARED_CALL_ENABLE_n	309
FWD_DND_SYNCHRO_ENABLE_n	310
MOH_SERVER_URI_n	310
FWD_DND_CONTROL_ENABLE	310

	FWD_DND_SYNCHRO_MODE	311
	HOLD_AND_CALL_ENABLE	311
	AUTO_CALL_HOLD	311
	SIP_RESPONSE_CODE_DND	311
	SIP_RESPONSE_CODE_CALL_REJECT	312
	CW_ENABLE_n	312
	RETURN_VOL_SET_DEFAULT_ENABLE	312
	CONFERENCE_SERVER_URI	312
	RESOURCELIST_URI_n	313
5.3.34	Параметры регистрации событий	313
	SYSLOG_ADDR	313
	SYSLOG_PORT	313
	LOGGING_LEVEL_DNS	313
	LOGGING_LEVEL_NW1	314
	LOGGING_LEVEL_FILE	314
	LOGGING_LEVEL_SIP	314
	LOGGING_LEVEL_TR069	314
	LOGGING_LEVEL_STUN	314
	LOGGING_LEVEL_NW2	315
	LOGGING_LEVEL_CFGPARSE	315
6	Полезные функции телефона	317
6.1	Импорт и экспорт телефонной книги	318
6.1.1	Импорт/Экспорт	320
6.1.2	Редактирование в программе Microsoft Excel	321
6.1.3	Экспорт данных из программы Microsoft Outlook	324
6.2	Номерной план	324
6.2.1	Параметры номерного плана	324
6.3	Broadsoft XSI (Xtended Services Interface – расширенный интерфейс услуг)	328
6.3.1	Содержание	328
6.3.2	Параметры службы XSI	329
6.4	BroadCloud (Присутствие)	330
6.4.1	Содержание	330
6.4.2	Параметры функции BroadCloud (Присутствие)	330
7	Обновление микропрограммного обеспечения	331
7.1	Установка сервера микропрограммного обеспечения	332
7.2	Параметры обновления микропрограммного обеспечения	332
7.3	Применение обновления микропрограммного обеспечения	333
7.4	Обновление микропрограммного обеспечения	334
8	Устранение неисправностей	335
8.1	Устранение неисправностей	336

Раздел 1

Первоначальная установка

В этом разделе содержится обзор процедур установки устройства.

1.1 Установка

1.1.1 Заводские настройки

Многие параметры этого устройства были настроены до его доставки.

Где возможно, для этих параметров были установлены оптимальные или наиболее общие значения. Например, для номера порта SIP (Session Initiation Protocol — протокол установления сеанса) установлено значение "5060".

Однако, многие параметры, такие как адрес SIP-сервера или номер телефона, не были предварительно настроены и должны быть изменены в соответствии со средой использования. Если фактический номер порта SIP-сервера отличается от "5060", значение этого параметра необходимо изменить.

Таким образом, это устройство не будет функционировать надлежащим образом только лишь с заводскими установками параметров. Параметры каждой функции необходимо настроить в соответствии со средой использования устройства.

1.1.2 Выбор языка для устройства

Используемый на ЖК-дисплее язык можно изменять.

Кроме того, можно конфигурировать различные параметры с помощью веб-интерфейса пользователя с ПК в той же сети (→ см. раздел **Раздел 4 Программирование веб-интерфейса пользователя**).

Можно выбрать язык веб-интерфейса пользователя.

Замечание

- Чтобы выбрать язык экрана устройства, см. Инструкцию по эксплуатации на веб-сайте Panasonic (→ см. раздел **Введение**).
- Чтобы выбрать язык экрана веб-интерфейса пользователя, см. раздел **4.4.1 Language Settings**.

1.1.3 Основные параметры сети

В этом разделе описываются основные параметры сети, которые необходимо настроить, прежде чем можно будет использовать устройство в сети.

Необходимо настроить следующие параметры сети:

- Параметры режима IP-адресации (IPv4, IPv6 или IPv4/IPv6 Dual)
- Параметры TCP/IP (DHCP / RA для IPv6 / статический IP-адрес)
- Параметры DNS-сервера

Для получения подробной информации об основных параметрах сети через веб-интерфейс пользователя см. раздел **4.3.1 Basic Network Settings**.

Параметры TCP/IP для IPv4 (назначение IP-адреса по протоколу DHCP или статически)

Чтобы устройство могло подключаться к сети, необходимо назначить ему уникальный IP-адрес. Способ назначения IP-адреса зависит от сетевой среды. Это устройство поддерживает 2 приведенных ниже способа назначения IP-адреса.

Автоматическое получение IP-адреса от DHCP-сервера

Можно настроить автоматическое получение устройством IP-адреса при запуске от запущенного в той же сети DHCP-сервера. Такой способ позволяет системе эффективно управлять ограниченным количеством IP-адресов. Обратите внимание, что назначенный этому устройству IP-адрес может меняться при каждом запуске устройства.

Для получения подробной информации о DHCP-сервере обратитесь к администратору сети.

Использование статического IP-адреса, указанного администратором сети

Если IP-адреса сетевых устройств указываются администратором сети в индивидуальном порядке, вам понадобится выполнить ручную настройку таких параметров, как IP-адрес, маска подсети, шлюз по умолчанию и адреса DNS-серверов.

Для получения подробной информации о необходимых параметрах сети обратитесь к администратору сети.

Параметры TCP/IP для IPv6 (назначение IP-адреса по протоколу DHCP, RA или статически)

Чтобы устройство могло подключаться к сети, необходимо назначить ему уникальный IP-адрес. Способ назначения IP-адреса зависит от сетевой среды. Это устройство поддерживает 3 приведенных ниже способа назначения IP-адреса.

Автоматическое получение IP-адреса от DHCP-сервера

Можно настроить автоматическое получение устройством IP-адреса при запуске от запущенного в той же сети DHCP-сервера. Такой способ позволяет системе эффективно управлять ограниченным количеством IP-адресов. Обратите внимание, что назначенный этому устройству IP-адрес может меняться при каждом запуске устройства.

Для получения подробной информации о DHCP-сервере обратитесь к администратору сети.

Использование статического IP-адреса, указанного администратором сети

Если IP-адреса сетевых устройств указываются администратором сети в индивидуальном порядке, вам понадобится выполнить ручную настройку таких параметров, как IP-адрес, префикс, шлюз по умолчанию и адреса DNS-серверов.

Для получения подробной информации о необходимых параметрах сети обратитесь к администратору сети.

Использование RA (Router Advertisement – объявление маршрутизатора)

Назначить адрес IPv6 можно с помощью бесконтекстного автоконфигурирования. Это позволяет назначить адреса только маршрутизатору и узлу без необходимости управлять данными.

Для получения подробной информации о необходимых параметрах сети обратитесь к администратору сети.

Параметры DNS-сервера

Можно настроить использование устройством 2-х DNS-серверов: первичный DNS-сервер – DNS1, вторичный DNS-сервер – DNS2. Приоритет использования устанавливается в пользу первичного DNS1-сервера над вторичным DNS2-сервером. Если первичный DNS1-сервер не отвечает, будет использоваться вторичный DNS2-сервер.

Для получения подробной информации о настройке параметров DNS-сервера с устройства или через веб-интерфейс пользователя см. главу **Настройка сетевых параметров устройства** в этом разделе.

Установка приоритета использования DNS-серверов с помощью конфигурационного файла

Параметры DNS сервера(ов) могут быть настроены поставщиком услуг телефонной сети/обслуживающей организацией с помощью файлов конфигураций (→ см. описание параметров "DHCP_DNS_ENABLE", "DHCP_DNS_ENABLE_IPV6", "USER_DNS1_ADDR"/"USER_DNS2_ADDR" (для IPv4) и "USER_DNS1_ADDR_IPV6"/"USER_DNS2_ADDR_IPV6" (для IPv6) в разделе **5.3.2 Основные параметры сети**).

- Если параметру "DHCP_DNS_ENABLE" (для IPv4) задано значение "Y", адрес DNS-сервера можно настроить вручную с помощью команд "USER_DNS1_ADDR" или "USER_DNS1_ADDR" и "USER_DNS2_ADDR". При значении, заданном равным "N", адрес DNS-сервера передается автоматически. Настройка этого параметра доступа только в случае, если параметр "IP_ADDR_MODE"="0" или "IP_ADDR_MODE"="2" и "CONNECTION_TYPE"="1".
- Если параметру "DHCP_DNS_ENABLE_IPV6" (для IPv6) задано значение "Y", адрес DNS-сервера можно настроить вручную с помощью команд "USER_DNS1_ADDR_IPV6" или "USER_DNS1_ADDR_IPV6" и "USER_DNS2_ADDR_IPV6". При значении, заданном равным "N", адрес DNS-сервера передается автоматически. Настройка этого параметра доступа только в случае, если параметр "IP_ADDR_MODE"="1" или "IP_ADDR_MODE"="2" и "CONNECTION_TYPE_IPV6"="1".

Настройка сетевых параметров устройства

Изменить параметры сети с помощью устройства можно, выполнив указанные ниже действия. Для получения подробной информации об отдельных параметрах сети, которые можно настроить с устройства, см. Инструкцию по эксплуатации на веб-сайте Panasonic (→ см. раздел **Введение**). Для получения подробной информации о настройке параметров сети через веб-интерфейс пользователя см. раздел **4.3.1 Basic Network Settings**.

Настройка режима IP (IPv4, IPv6, IPv4&IPv6)

1. **MENU**
2. **[▲]/[▼]**: "Системн. Настр." → **OK**
3. **[▲]/[▼]**: "Настройки сети" → **OK**
4. **[▲]/[▼]**: "Выбор IP режима" → **OK**
5. **[▲]/[▼]**: "IPv4" / "IPv6" / "IPv4&IPv6" → **OK**
 - Исходное значение – "IPv4".

Настройка сетевых параметров с помощью IPv4

Автоматическая настройка параметров сети

1. **MENU**
2. **[▲]/[▼]**: "Системн. Настр." → **OK**
3. **[▲]/[▼]**: "Настройки сети" → **OK**
4. **[▲]/[▼]**: "Настройки IPv4" → **OK**
5. **[▲]/[▼]**: "DNS" → **OK**
6. **[▲]/[▼]**: "АВТО" → **OK**
 - Выберите значение "ВРУЧНУЮ" для ввода адресов DNS1 (первичного DNS-сервера) и при необходимости DNS2 (вторичного DNS-сервера) вручную, а затем нажмите **OK**.

Настройка параметров сети вручную

1. **MENU**

2. [▲]/[▼]: "Системн. Настр." → **OK**
3. [▲]/[▼]: "Настройки сети" → **OK**
4. [▲]/[▼]: "Настройки IPv4" → **OK**
5. [▲]/[▼]: "STATIC" → **OK**
6. Введите IP-адрес, маску подсети, шлюз, используемый по умолчанию, DNS1 (первичный DNS-сервер) и при необходимости DNS2 (вторичный DNS-сервер), а затем нажмите **OK**.

Настройка сетевых параметров с помощью IPv6

Автоматическая настройка параметров сети с помощью DHCP

1. **MENU**
2. [▲]/[▼]: "Системн. Настр." → **OK**
3. [▲]/[▼]: "Настройки сети" → **OK**
4. [▲]/[▼]: "Настройки IPv6" → **OK**
5. [▲]/[▼]: "DHCP" → **OK**
6. [▲]/[▼]: "АВТО" → **OK**
 - Выберите значение "вручную" для ввода адресов DNS1 (первичного DNS-сервера) и при необходимости DNS2 (вторичного DNS-сервера) вручную, а затем нажмите **OK**.

Автоматическая настройка параметров сети с помощью RA

1. **MENU**
2. [▲]/[▼]: "Системн. Настр." → **OK**
3. [▲]/[▼]: "Настройки сети" → **OK**
4. [▲]/[▼]: "Настройки IPv6" → **OK**
5. [▲]/[▼]: "RA (IPv6)" → **OK**
6. Выберите адрес для DNS1 (первичного DNS-сервера) и при необходимости DNS2 (вторичного DNS-сервера) вручную, а затем нажмите **OK**.

Настройка параметров сети вручную

1. **MENU**
2. [▲]/[▼]: "Системн. Настр." → **OK**
3. [▲]/[▼]: "Настройки сети" → **OK**
4. [▲]/[▼]: "Настройки IPv6" → **OK**
5. [▲]/[▼]: "STATIC" → **OK**
6. Введите IP-адрес, префикс (для IPv6), шлюз, используемый по умолчанию, DNS1 (первичный DNS-сервер) и при необходимости DNS2 (вторичный DNS-сервер), а затем нажмите **OK**.

Замечание

- Если поставщик услуг телефонной сети/обслуживающая организация не допускает выполнение таких настроек, изменить параметры не удастся, даже если в устройстве отображается меню настроек. Для получения дополнительной информации обратитесь к поставщику услуг телефонной сети/обслуживающей организации.
- Если выбрать значение "DHCP" для режима подключения, все параметры, относящиеся к подключению со статическими значениями, будут игнорироваться, даже если были указаны.
- Если выбрать значение "DHCP" для режима подключения и "АВТО" для DNS-сервера, параметры DNS-сервера (DNS1 и DNS2) будут игнорироваться, даже если были указаны.

1.1.4 Обзор программирования

Существует 3 способа программирования, как показано в таблице ниже:

Способ программирования	Описание	Ссылки
Программирование через телефонный интерфейс пользователя	Настройка параметров устройства с самого устройства.	→ 1.1.5 Программирование через телефонный интерфейс пользователя → Раздел 3 Программирование через телефонный интерфейс пользователя
Программирование веб-интерфейса пользователя	Настраивать параметры устройства можно, используя веб-интерфейс пользователя на ПК, подключенном к той же сети.	→ 1.1.6 Программирование веб-интерфейса пользователя → Раздел 4 Программирование веб-интерфейса пользователя
Программирование с помощью конфигурационного файла	Конфигурировать параметры устройства заранее путем создания конфигурационных файлов (предварительная инициализация), загрузить файлы на устройство с Интернет-сервера и конфигурировать его параметры (инициализация).	→ Раздел 2 Общая информация по инициализации → Раздел 5 Программирование конфигурационного файла

1.1.5 Программирование через телефонный интерфейс пользователя

Можно изменять параметры непосредственно с устройства.

Для получения подробной информации о действиях см. Инструкцию по эксплуатации на веб-сайте Panasonic (→ см. раздел **Введение**).

Для получения подробной информации о дополнительных функциях, доступных посредством ввода прямых команд, см. **Раздел 3 Программирование через телефонный интерфейс пользователя**.

1.1.5.1 Изменение языка при программировании через телефонный интерфейс пользователя

Используемый на ЖК-дисплее язык можно изменять. Поскольку параметры языка ЖК-дисплея устройства не синхронизируются, используемые на устройстве языки необходимо устанавливать в индивидуальном порядке.

Для получения подробной информации об изменении параметров см. Инструкцию по эксплуатации на веб-сайте Panasonic (→ см. раздел **Введение**).

1.1.6 Программирование веб-интерфейса пользователя

После подключения устройства к сети можно настраивать параметры устройства, используя веб-интерфейс пользователя на ПК, подключенном к той же сети. Для получения подробной информации см. **Раздел 4 Программирование веб-интерфейса пользователя.**

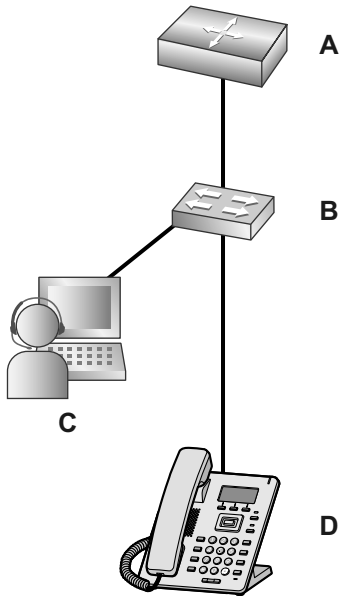

- A. Маршрутизатор
- B. Коммутатор
- C. ПК
- D. KX-HDV130

1.1.6.1 Пароль для программирования через веб-интерфейс пользователя

Чтобы запрограммировать устройство через веб-интерфейс пользователя требуется учетная запись входа в систему. Существуют 2 типа учетных записей, каждая с разными правами доступа.

- **Пользователь:** учетные записи пользователей используются конечными пользователями. Пользователи могут изменять параметры, характерные для устройства.
- **Администратор:** учетные записи администраторов используются администраторами для управления настройкой системы. Администраторы могут изменять все параметры (включая параметры сети) в дополнение к параметрам, изменяемым при входе с учетной записью пользователя.

Каждой учетной записи назначается отдельный пароль.

Для получения подробной информации см. главу **Уровни доступа (идентификаторы и пароли)** в разделе **1.1.6.3 Перед началом работы с веб-интерфейсом пользователя.**

Примечание

- Следует тщательно распоряжаться паролями и регулярно изменять их.

1.1.6.2 Изменение языка при программировании через веб-интерфейс пользователя

При доступе к устройству через веб-интерфейс пользователя на ПК, подключенном к той же сети, отображаются различные меню и параметры. Язык, используемый при отображении этих элементов настройки, можно изменять. Поскольку параметр языка веб-интерфейса пользователя не синхронизируется с языком устройства, эти языки необходимо настраивать независимо друг от друга. Для получения подробной информации см. **4.4.1 Language Settings**.

1.1.6.3 Перед началом работы с веб-интерфейсом пользователя

Рекомендуемые условия

Данное устройство поддерживает следующие спецификации:

Версия протокола HTTP	HTTP/1.0 (RFC 1945), HTTP/1.1 (RFC 2616)
Способ авторизации	Дайджест-авторизация

Веб-интерфейс пользователя будет корректно работать в следующих рабочих средах:

Операционная система	Microsoft® Windows® 7 или Windows 8
Веб-браузер	Windows Internet Explorer® 7, Windows Internet Explorer 8, Windows Internet Explorer 9, Windows Internet Explorer 10, Windows Internet Explorer 11, Firefox® (32.0.3), Google Chrome™ (37.0.2062.103)
Язык (рекомендуемый)	Английский

Открытие и закрытие веб-порта

Чтобы получить доступ к веб-интерфейсу пользователя, необходимо предварительно открыть веб-порт устройства. Для получения подробной информации см. Инструкцию по эксплуатации на веб-сайте Panasonic (→ см. раздел **Введение**).

Для получения подробной информации о дополнительных функциях, доступных посредством ввода прямых команд, см. **Раздел 3 Программирование через телефонный интерфейс пользователя**.

Настройка параметров с устройства

Открытие веб-порта устройства

1. **MENU**
2. **[▲]/[▼]**: "Базовые Настр." → **OK**
3. **[▲]/[▼]**: "ПРОЧЕЕ" → **OK**
4. **[▲]/[▼]**: "Встроенный Web" → **OK**
5. **[▲]/[▼]**: "ВКЛ." для "Встроенный Web" → **OK**

Закрытие веб-порта устройства

1. **MENU**
2. **[▲]/[▼]**: "Базовые Настр." → **OK**
3. **[▲]/[▼]**: "ПРОЧЕЕ" → **OK**
4. **[▲]/[▼]**: "Встроенный Web" → **OK**
5. **[▲]/[▼]**: "ВЫКЛ." для "Встроенный Web" → **OK**

Настройка параметров через веб-интерфейс пользователя

Заккрытие веб-порта устройства

1. В веб-интерфейсе пользователя нажмите кнопку **[Web Port Close]**.
2. Нажмите кнопку **ОК**.

Замечание

- Веб-порт устройства закроется автоматически при следующих условиях:
 - происходят 3 последовательные неудачные попытки входа в систему.
- Можно сделать веб-порт постоянно открытым путем программирования конфигурационного файла (→ см. "HTTPD_ПОРТОРЕН_АУТО" в **5.3.8 Параметры HTTPD/WEB**). Однако при этом возникает вероятность несанкционированного доступа к устройству.

Уровни доступа (идентификаторы и пароли)

Для доступа к веб-интерфейсу пользователя предоставляются 2 учетные записи с разными правами доступа: пользователя и администратора. Каждая учетная запись обладает собственным идентификатором и паролем, которые требуются для входа в веб-интерфейс пользователя.

Учетная запись	Целевой пользователь	Идентификатор (по умолчанию)	Пароль (по умолчанию)	Ограничения пароля
Пользователь	Конечные пользователи	user	-отсутствует- (пустой)	<ul style="list-style-type: none"> • После входа в систему с правами пользователя можно изменять пароль учетной записи пользователя (→ см. раздел 4.4.2 User Password Settings). • Пароль может состоять из 6–64 символов в кодировке ASCII (с учетом регистра) (→ см. главу Ввод символов в разделе 1.1.6.4 Доступ к веб-интерфейсу пользователя).
Администратор	Администраторы сети и т.д.	admin	adminpass	<ul style="list-style-type: none"> • После входа в систему с правами администратора можно изменять пароли учетных записей как пользователя, так и администратора (→ см. раздел 4.4.3 Admin Password Settings). • Пароль может состоять из 6–64 символов в кодировке ASCII (с учетом регистра) (→ см. главу Ввод символов в разделе 1.1.6.4 Доступ к веб-интерфейсу пользователя).

Примечание

- Одновременно войти в веб-интерфейс пользователя можно только с одной учетной записью. При попытке получения доступа к веб-интерфейсу пользователя, когда кто-то уже вошел в систему, будет получен отказ в доступе.
- Также нельзя войти в веб-интерфейс пользователя с той же учетной записью, что и у лица, выполнившего вход.
- Для изменения параметров требуется ввод пароля пользователя.
- Идентификаторы можно изменить посредством программирования с помощью конфигурационного файла (→ см. описания параметров "ADMIN_ID" и "USER_ID" в разделе **5.3.8 Параметры HTTPD/WEB**).
- В случае, если вы забыли свой идентификатор или пароль, обратитесь к поставщику услуг телефонной сети/обслуживающей организации.

1.1.6.4 Доступ к веб-интерфейсу пользователя

Устройство можно настраивать через веб-интерфейс пользователя.

Доступ к веб-интерфейсу пользователя

1. Откройте веб-браузер и введите в адресной строке браузера "http://", а затем IP-адрес устройства.
 - a. Если IP имеет адрес 192.168.0.1 (IPv4), перейдите по следующей ссылке:
http://192.168.0.1/
 - b. Если IP имеет адрес 2001:db8:1f70::999:de8:7648:6e8 (IPv6), перейдите по ссылке, указанной ниже. IP-адрес для IPv6 указывается в квадратных скобках ("[" и "]").
http://[2001:db8:1f70::999:de8:7648:6e8]/

Замечание

- Чтобы определить IP-адрес устройства, выполните на нем следующие действия:
 1. **MENU**
 2. **[▲]/[▼]: "Системн. Настр." → OK**
 3. **[▲]/[▼]: "Статус" → OK**
 4. **[▲]/[▼]: "Настройки IPV4"/"Настройки IPV6" → OK**
 5. **[▲]/[▼]: "IP-Адрес".**
2. Для выполнения авторизации введите свой идентификатор (имя пользователя) и пароль, а затем нажмите кнопку **OK**.

Примечание

- По умолчанию идентификатором для учетной записи пользователя является "user" с пустым паролем. Идентификатор нельзя изменить через веб-интерфейс пользователя, однако его можно изменить посредством программирования с помощью конфигурационного файла.
 - При первом входе в веб-интерфейс с учетной записью пользователя отобразится экран изменения пароля **[User Password Settings]** (→ см. раздел **4.4.2 User Password Settings**). Введите новый пароль и повторите авторизацию, используя новый пароль доступа к веб-интерфейсу пользователя.
 - По умолчанию идентификатором для учетной записи администратора является "admin" с паролем "adminpass". Идентификатор нельзя изменить через веб-интерфейс пользователя, однако его можно изменить посредством программирования с помощью конфигурационного файла.
3. Отобразится окно веб-интерфейса пользователя. Настройте требуемые параметры устройства.
 4. Выйти из веб-интерфейса пользователя можно в любой момент, нажав кнопку **[Web Port Close]**.

Элементы управления окна пользователя

Окно веб-интерфейса пользователя содержит различные элементы управления для навигации и настройки параметров. На приведенном ниже рисунке в качестве примера показаны элементы управления, отображаемые на экране **[Basic Network Settings]**:

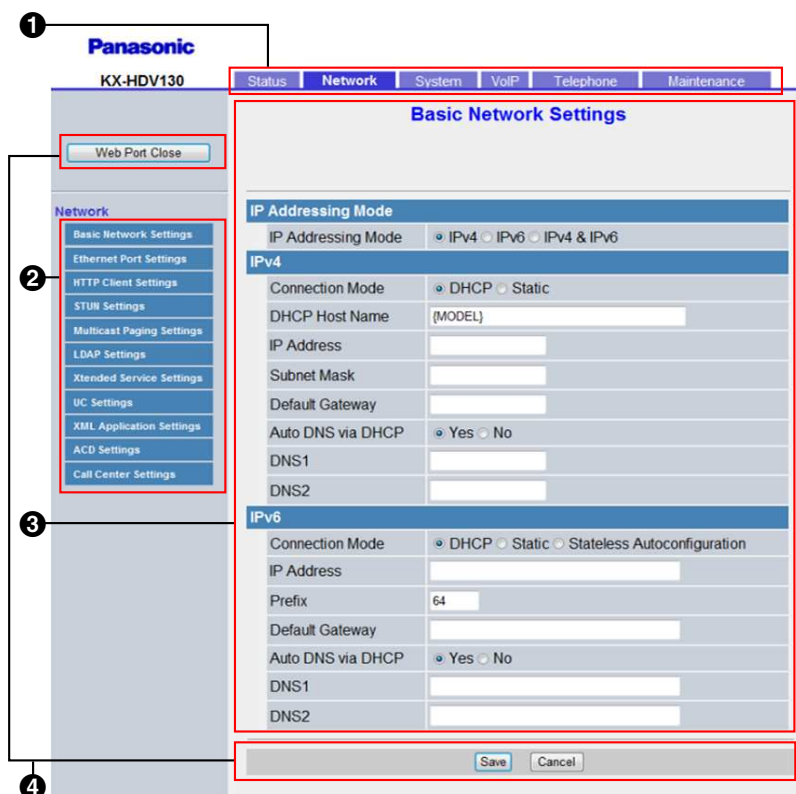

Замечание

- Фактические значения по умолчанию могут отличаться в зависимости от поставщика услуг телефонной сети/обслуживающей организации.
- При входе в веб-интерфейс с учетной записью пользователя языки отображаемых сообщений могут отличаться в зависимости от страны/региона использования.

1 Вкладки

Вкладки относятся к высшей категории группировки параметров. При переходе на вкладку отображаются соответствующие элементы меню и экран настроек первого элемента меню. Для учетной записи администратора предназначены 6 вкладок, для учетной записи пользователя — 3. Для получения подробной информации о типах учетных записей см. главу **Уровни доступа (идентификаторы и пароли)** в этом разделе.

2 Меню

В меню отображаются подкатегории выбранной вкладки.

3 Экран настройки

После нажатия элемента меню отображается соответствующий экран настроек, который содержит фактические параметры, сгруппированные по разделам. Для получения подробной информации см. разделы с **4.2 Status** по **4.7.6 Restart**.

4 Кнопки

В веб-интерфейсе пользователя отображаются следующие стандартные кнопки:

1.1.6 Программирование веб-интерфейса пользователя

Кнопка	Функция
Web Port Close	Закрытие веб-порта устройства и выход из веб-интерфейса пользователя после отображения сообщения подтверждения.
Save	Применение изменений и отображение сообщения о результате (→ см. главу Сообщение о результате в этом разделе).
Cancel	Отмена изменений. Параметры на текущем экране возвращаются к значениям, которые у них были до внесения изменений.
Refresh	Обновление информации о состоянии, отображаемой на экране. Эта кнопка отображается в правой верхней области экранов [Network Status] и [VoIP Status] .

Ввод символов

При вводе имени, сообщения, пароля или другого текстового элемента в веб-интерфейсе пользователя можно использовать любой символ в кодировке ASCII, расположенный в приведенной ниже таблице на белом фоне.

	00	01	02	03	04	05	06	07	08	09	0A	0B	0C	0D	0E	0F
20	SP	!	"	#	\$	%	&	'	()	*	+	,	-	.	/
30	0	1	2	3	4	5	6	7	8	9	:	;	<	=	>	?
40	@	A	B	C	D	E	F	G	H	I	J	K	L	M	N	O
50	P	Q	R	S	T	U	V	W	X	Y	Z	[\]	^	_
60	`	a	b	c	d	e	f	g	h	i	j	k	l	m	n	o
70	p	q	r	s	t	u	v	w	x	y	z	{		}	~	

Однако, для некоторых типов полей существуют дополнительные ограничения:

- Числовое поле
 - вводить можно только последовательности цифровых символов;
- Поле IP-адреса
 - IP-адрес можно вводить в точечно-числовом формате (т.е. "n.n.n.n", где n=0–255);
- Поле полного доменного имени (FQDN)
 - IP-адрес можно вводить в точечно-числовом формате (т.е. "n.n.n.n", где n=0–255);
 - IP-адрес для IPv6 указывается в квадратных скобках ("[" и "]").
Например: http://[2001:db8:1f70::999:de8:7648:6e8]/
- Поле отображаемого имени (→ см. главу **[Display Name]** в разделе **4.6.2.1 Call Features**)
 - это единственное поле, в котором можно вводить символы в кодировке Unicode.

Сообщение о результате

При нажатии кнопки **[Save]** после изменения параметров на текущем экране настройки, в левой верхней области экрана отобразится одно из приведенных ниже сообщений.

Сообщение о результате	Описание	Применимо к экранам
Complete	Действие успешно завершено.	Все экраны кроме 4.6.7 Export Phonebook
Failed (Parameter Error)	Выполнить действие не удалось, поскольку: <ul style="list-style-type: none"> некоторые указанные значения выходят за допустимый диапазон или имеют неправильный формат. 	Все экраны
Failed (Memory Access Failure)	Выполнить действие не удалось, поскольку: <ul style="list-style-type: none"> произошла ошибка доступа к флэш-памяти во время чтения или записи данных. 	Все экраны
Failed (Transfer Failure) ¹	Выполнить действие не удалось, поскольку: <ul style="list-style-type: none"> произошла ошибка сети во время передачи данных. 	Все экраны
Failed (Busy)	Выполнить действие не удалось, поскольку: <ul style="list-style-type: none"> на устройстве выполняется действие, требующее доступа к флэш-памяти устройства. 	Все экраны
	<ul style="list-style-type: none"> при попытке импорта/экспорта данных телефонной книги устройство использовалось для вызова. во время передачи данных телефонной книги на устройство поступил вызов. 	4.6.6 Import Phonebook 4.6.7 Export Phonebook
	<ul style="list-style-type: none"> при попытке обновления прошивки устройство использовалось для вызова. 	4.7.3 Upgrade Firmware
Failed (Canceled)	Выполнить действие не удалось, поскольку: <ul style="list-style-type: none"> в момент передачи данных телефонной книги прервалась связь с устройством. 	4.6.6 Import Phonebook 4.6.7 Export Phonebook
Failed (Invalid File)	Выполнить действие не удалось, поскольку: <ul style="list-style-type: none"> не выполнен анализ полученных данных. 	4.6.6 Import Phonebook
	<ul style="list-style-type: none"> файл прошивки поврежден или имеет неправильный формат. 	4.7.3 Upgrade Firmware

1.2.1 Обновление микропрограммного обеспечения

Сообщение о результате	Описание	Применимо к экранам
Failed (File Size Error)	Выполнить действие не удалось, поскольку: <ul style="list-style-type: none">размер импортированной телефонной книги слишком большой.	4.6.6 Import Phonebook
	<ul style="list-style-type: none">размер файла прошивки недостаточен.	4.7.3 Upgrade Firmware
Memory Full	Выполнить действие не удалось, поскольку: <ul style="list-style-type: none">при попытке импорта данных телефонной книги общее количество записей телефонной книги, включая существующие записи, превысило допустимый предел в 500 записей.	4.6.6 Import Phonebook
No Data	Выполнить действие не удалось, поскольку: <ul style="list-style-type: none">импортированный файл телефонной книги не содержит допустимые записи телефонной книги.	4.6.6 Import Phonebook
	<ul style="list-style-type: none">в устройстве, с которого выполнялся экспорт, не было зарегистрировано ни одной записи телефонной книги.	4.6.7 Export Phonebook

*1 В зависимости от используемого веб-браузера может отображаться сообщение "Failed (Transfer Failure)".

1.2 Обновление микропрограммного обеспечения

1.2.1 Обновление микропрограммного обеспечения

Микропрограммное обеспечение устройства может быть обновлено для улучшения работы устройства. Можно также настроить устройство таким образом, что оно будет автоматически загружать файл обновления микропрограммного обеспечения из указанного расположения. Обновление будет выполнено при перезагрузке устройства.

Для получения подробной информации см. **Раздел 7 Обновление микропрограммного обеспечения**.

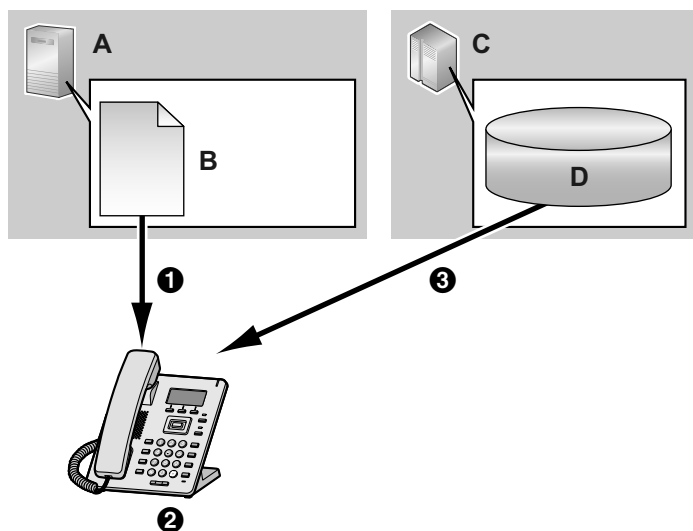

- A. Сервер инициализации
- B. Конфигурационный файл
- C. Сервер микропрограммного обеспечения
- D. Микропрограммное обеспечение

- ❶ Загрузка
- ❷ Проверка наличия обновления
- ❸ Загрузите и обновите встроенное программное обеспечение

1.2.1 Обновление микропрограммного обеспечения

Раздел 2

Общая информация по инициализации

В этом разделе содержится обзор процедур программирования конфигурационного файла устройства, включая предварительную и стандартную инициализацию.

2.1 предварительная инициализация;

2.1.1 Что такое предварительная инициализация?

Предварительная инициализация – это механизм автоматической инициализации, с помощью которого можно получить адрес сервера, сохраненный в конфигурационном файле, управляемом оператором связи или поставщиком услуг.

Существует два способа автоматического получения адреса сервера, сохраненного в конфигурационном файле.

1. SIP PnP

Телефон выполняет групповую передачу сообщения SIP SUBSCRIBE и получает адрес сервера инициализации в сообщении SIP NOTIFY.

2. Опции DHCP

Телефон получает адрес сервера инициализации с помощью данных опции DHCP. Опции DHCP 66, 159 и 160 используются, когда режим IP-адреса телефона находится в режиме IPv4, опции DHCP 17 используются, если телефон находится в режиме IPv6.

2.1.2 Получение адреса сервера предварительной инициализации

При запуске телефон попытается получить адрес сервера предварительной инициализации следующим образом:

1. Режим IP телефона – IPv4

Телефон попытается получить адрес сервера предварительной инициализации с помощью протокола SIP PnP, если это невозможно – устройство отправит соответствующий запрос к опциям DHCPv4.

2. Режим IP телефона – IPv6

Телефон попытается получить адрес сервера предварительной инициализации с помощью опций DHCP6.

3. Режим IP телефона – IPv4/v6 Dual

Телефон попытается получить адрес сервера предварительной инициализации с помощью протокола SIP PnP, если это невозможно – устройство отправит соответствующий запрос к опциям DHCPv4. Если и это невозможно, устройство попытается выполнить задачу еще раз, с помощью DHCPv6.

Замечание

- Функция SIP PnP активирована в устройстве по умолчанию. Ее можно включать и отключать с помощью параметра конфигурации "SIPPnP_PROV_ENABLE".

2.1.3 Форматы адресов сервера

1. Основной формат

Формат: <scheme>://<user>:<password>@<host>:<port>/<url-path>/<file name>

* Имя сервера (<host>) может быть IP-адресом или доменом.

* Максимальная длина: 384 символа

2. Макросы, используемые совместно с именами файлов

Формат Macro {XXXX}	Расширение Macro
{MAC}	Если в ссылке содержится текст {MAC}, он заменяется MAC-адресом устройства прописными буквами. Например: {MAC} → 0080F0C571EB
{mac}	Если в ссылке содержится текст {mac}, он заменяется MAC-адресом устройства строчными буквами. Пример: {mac} → 0080f0C571eb
{МОДЕЛЬ}	Если в ссылке содержится текст {MODEL}, он заменяется названием модели устройства. Пример: {MODEL} → KX-HDV130
{fwver}	Если в ссылке содержится текст {fwver}, он заменяется версией микропрограммного обеспечения устройства. Пример: {fwver} → 01.000

Замечание

- При работе с макросами регистр букв имеет значение.
- Не указанные выше макросы распознаются как строки символов.

2.1.4 Получение адреса сервера инициализации с помощью SIP PnP

1. Основная последовательность действий

При включении телефон выполняет групповую передачу сообщений SIP SUBSCRIBE о событии с ua-профилем, получает от PnP-сервера сообщение SIP NOTIFY и получает адрес сервера предварительной инициализации. Затем с сервера предварительной инициализации телефон получает адрес сервера инициализации.

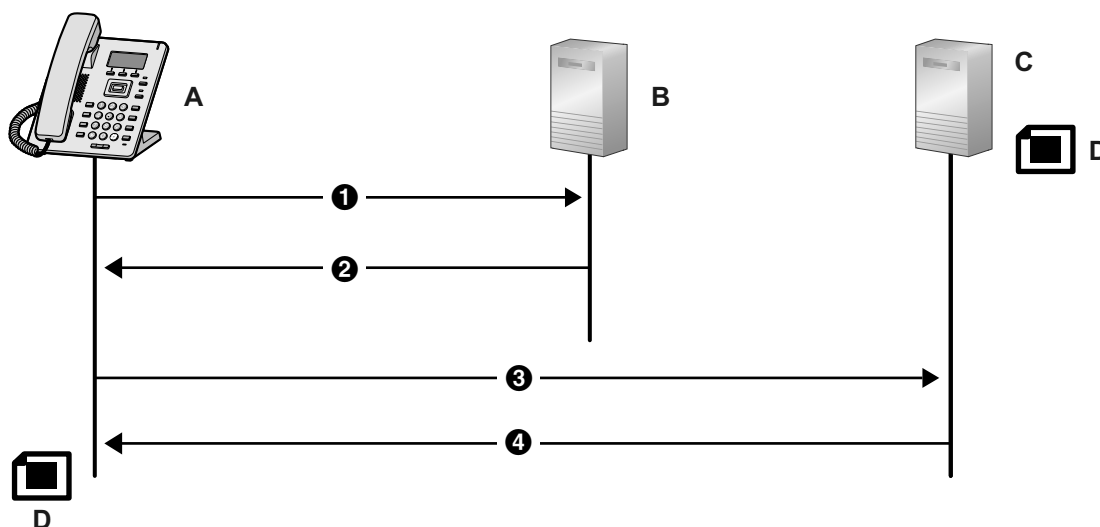

A. KX-HDV130

B. PnP-сервер

2.1.5 Получение адреса сервера инициализации с помощью опций DHCP

- C. Сервер предварительной инициализации
- D. xxxxxxxxxxxx.cfg

- ❶ SUBSCRIBE (групповая передача)
- ❷ NOTIFY (одноадресная рассылка)
Тело сообщения http://server/{MODEL}.cfg
- ❸ HTTP GET {MODEL}.cfg
- ❹ 200OK

Получение данных о сервере инициализации

CFG_STANDARD_FILE_PATH

CFG_PRODUCT_FILE_PATH

CFG_MASTER_FILE_PATH

2. Форматы URL-ссылок сервера инициализации

Формат: <scheme>://<user>:<password>@<host>:<port>/<url-path>/<file name>

<scheme>	Обязательный параметр	Протокол (TFTP/FTP/HTTP/HTTPS)
<user>	Дополнительный параметр	Имя пользователя
<password>	Дополнительный параметр	Пароль
<host>	Обязательный параметр	IP-адрес или домен
<port>	Дополнительный параметр	Номер порта
<url-path>	Дополнительный параметр	Полный путь к источнику
<file name>	Обязательный параметр	Имя файла

1. Вариант 1: протокол, имя сервера, имя файла
http://10.0.0.1/{MODEL}.cfg
http://prov.com/{MODEL}.cfg
2. Вариант 2: протокол, имя сервера, путь к файлу и имя файла
http://10.0.0.1/pana/{MODEL}.cfg
http://prov.com/pana/{MODEL}.cfg
3. Вариант 3: протокол, имя пользователя, пароль, имя сервера, имя файла
http://id:pass@10.0.0.1/{MAC}.cfg
http://id:pass@prov.com/{MAC}.cfg

2.1.5 Получение адреса сервера инициализации с помощью опций DHCP

1. DHCPv4
 - a. Основная последовательность действий

2.1.5 Получение адреса сервера инициализации с помощью опций DHCP

В рабочей среде DHCPv4 телефон передает сообщение DHCP DISCOVER с запросом опций DHCP (66, 67, 159 и 160), получает сообщение DHCP OFFER, получает адрес сервера предварительной инициализации, затем с сервера предварительной инициализации получает адрес сервера инициализации.

Замечание

- Опции DHCP (66, 159 и 160) активированы по первоначальному значению, их можно включать и отключать с помощью параметров конфигурации.

Опции DHCP	Параметр конфигурации	Приоритет
Опция 66	<code>OPTION66_ENABLE</code>	3
Опция 159	<code>OPTION159_PROV_ENABLE</code>	2
Опция 160	<code>OPTION160_PROV_ENABLE</code>	1

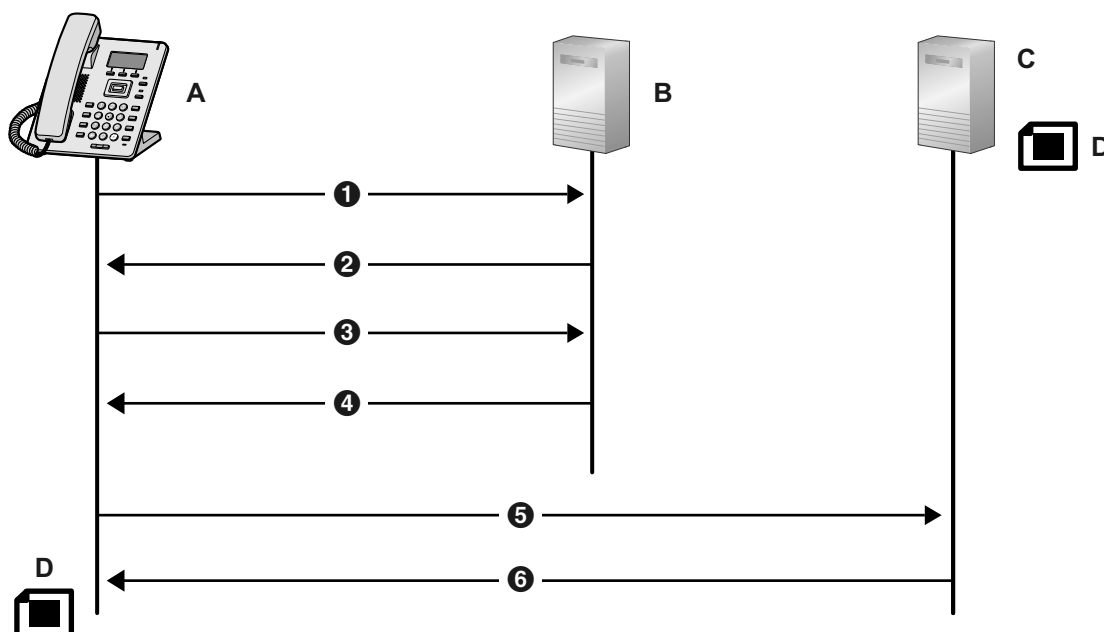

- A. KX-HDV130
- B. DHCP-сервер
- C. Сервер предварительной инициализации
- D. KX-HDV130.cfg

- ① DHCP DISCOVER
- ② DHCP OFFER
- ③ DHCP REQUEST
- ④ DHCP ACK
- ⑤ TFTP {MODEL}.cfg
- ⑥ 200OK

Получение данных о сервере инициализации

```
CFG_STANDARD_FILE_PATH
CFG_PRODUCT_FILE_PATH
CFG_MASTER_FILE_PATH
```

2.1.5 Получение адреса сервера инициализации с помощью опций DHCP

- b.** Формат для файлов предварительной инициализации, полученных с помощью опции DHCP 67
Формат: <path>/<file name>

<path>	Дополнительный параметр	путь к файлу
<file name>	Обязательный параметр	имя файла

1. Вариант 1: только имя файла
{MODEL}.cfg
 2. Вариант 2: путь к файлу и имя файла
pana/{MODEL}.cfg
- c.** Формат адреса сервера предварительной инициализации, полученный от опций DHCP 159 и 160
Формат: <scheme>://<user>:<password>@<host>:<port>/<url-path>

<scheme>	Обязательный параметр	Протокол (TFTP/FTP/HTTP/HTTPS)
<user>	Дополнительный параметр	Имя пользователя
<password>	Дополнительный параметр	Пароль
<host>	Обязательный параметр	IP-адрес или домен
<port>	Дополнительный параметр	Номер порта
<url-path>	Дополнительный параметр	Полный путь к источнику

Полученный файл <path>/<file name> установлен в опции DHCP 67.
Если опция DHCP 67 не установлена, предоставляется файл {MODEL}.cfg.
Ниже в скобках приведены примеры установки {MODEL}.cfg для опции DHCP 67.

1. Вариант 1: протокол и имя сервера
http://10.0.0.1 (http://10.0.0.1/{MODEL}.cfg)
http://prov.com (http://prov.com/{MODEL}.cfg)
 2. Вариант 2: протокол, имя сервера и путь к файлу
http://10.0.0.1/pana (http://10.0.0.1/pana/{MODEL}.cfg)
http://prov.com/pana (http://prov.com/pana/{MODEL}.cfg)
 3. Вариант 3: Протокол, имя пользователя, пароль и имя сервера
http://id:pass@10.0.0.1 (http://id:pass@10.0.0.1/{MODEL}.cfg)
http://id:pass@prov.com (http://id:pass@prov.com/{MODEL}.cfg)
- d.** Формат адреса сервера предварительной инициализации, полученный от опции DHCP 66
Формат: <scheme>://<user>:<password>@<host>:<port>/<url-path>

<scheme>	Дополнительный параметр	Протокол (TFTP/FTP/HTTP/HTTPS)
<user>	Дополнительный параметр	Имя пользователя
<password>	Дополнительный параметр	Пароль

<host>	Обязательный параметр	IP-адрес или домен
<port>	Дополнительный параметр	Номер порта
<url-path>	Дополнительный параметр	Полный путь к источнику

Полученный файл <path>/<file name> установлен в опции DHCP 67.
 Если опция DHCP 67 не установлена, предоставляется файл {MODEL}.cfg.
 Ниже в скобках приведены примеры установки {MODEL}.cfg для опции DHCP 67.

1. Вариант 1: протокол и имя сервера
 http://10.0.0.1 (http://10.0.0.1/{MODEL}.cfg)
 http://prov.com (http://prov.com/{MODEL}.cfg)
2. Вариант 2: протокол, имя сервера и путь к файлу
 http://10.0.0.1/paqa (http://10.0.0.1/paqa/{MODEL}.cfg)
 http://prov.com/paqa (http://prov.com/paqa/{MODEL}.cfg)
3. Вариант 3: Протокол, имя пользователя, пароль и имя сервера
 http://id:pass@10.0.0.1 (http://id:pass@10.0.0.1/{MODEL}.cfg)
 http://id:pass@prov.com (http://id:pass@prov.com/{MODEL}.cfg)
4. Вариант 4: имя сервера
 tftp://10.0.0.1 (tftp://10.0.0.1/{MODEL}.cfg)
 tftp://prov.com (tftp://prov.com/{MODEL}.cfg)

2. DHCPv6

- a. В рабочей среде DHCPv6 телефон передает сообщение DHCPv6 REQUEST с запросом опции DHCP 17, получает сообщение DHCPv6 REPLY, получает адрес сервера предварительной инициализации, затем с сервера предварительной инициализации получает адрес сервера инициализации.

Замечание

- Опция DHCP 17 активирована по умолчанию, их можно включать и отключать с помощью параметров конфигурации ("DHCPV6_OPTION17_PROV_ENABLE").

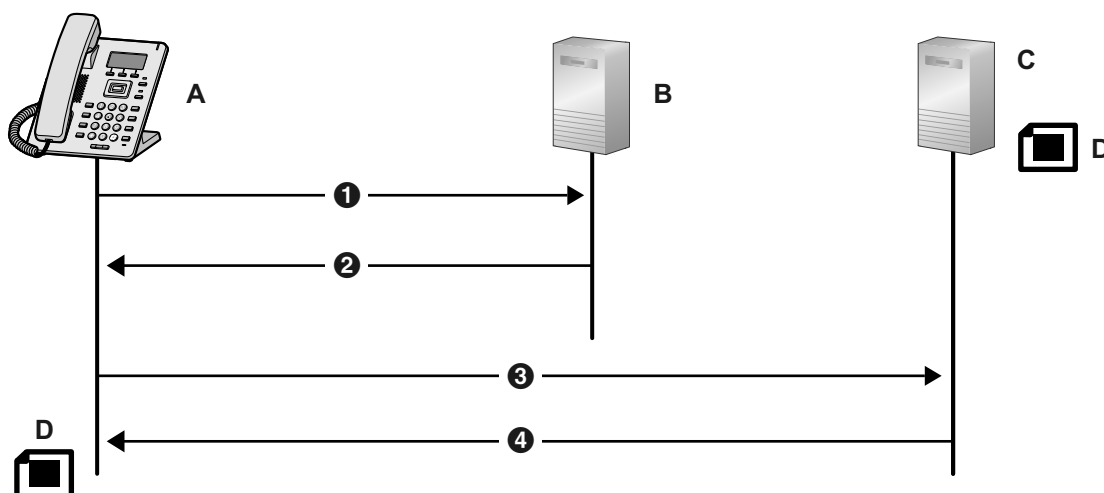

- A. KX-HDV130
 B. DHCP-сервер
 C. Сервер предварительной инициализации

2.2.1 Что такое инициализация?

D. KX-HDV130.cfg

- ❶ DHCPv6 REQUEST
- ❷ DHCPv6 REPLY
- ❸ TFTP {MODEL}.cfg
- ❹ 200OK

Получение данных о сервере инициализации

CFG_STANDARD_FILE_PATH

CFG_PRODUCT_FILE_PATH

CFG_MASTER_FILE_PATH

- b. Формат для адресов предварительной инициализации, полученных с помощью опции 17 DHCPv6

Формат: <scheme>://<user>:<password>@<host>:<port>/<url-path>

<scheme>	Обязательный параметр	Протокол (TFTP/FTP/HTTP/HTTPS)
<user>	Дополнительный параметр	Имя пользователя
<password>	Дополнительный параметр	Пароль
<host>	Обязательный параметр	IP-адрес или домен
<port>	Дополнительный параметр	Номер порта
<url-path>	Дополнительный параметр	Полный путь к источнику
<file name>	Обязательный параметр	Имя файла

1. Вариант 1: протокол, имя сервера и имя файла
http://[2001:0db8:bd05:01d2:288a:1fc0:0001:10ee]/{MODEL}.cfg
http://prov.com/{MODEL}.cfg
2. Вариант 2: протокол, имя сервера, путь к файлу и имя файла
http://[2001:db8::1234:0:0:9abc]/pana/{MODEL}.cfg
http://prov.com/pana/{MODEL}.cfg
3. Вариант 3: протокол, имя пользователя, пароль, имя сервера и имя файла
http://id:pass@[2001:db8::9abc]/{MAC}.cfg
http://id:pass@prov.com/{MAC}.cfg

2.2 Инициализация

2.2.1 Что такое инициализация?

После выполнения предварительной инициализации (→ см. раздел 2.1 **предварительная инициализация**;) можно автоматически настроить устройство, загрузив в него сохраненный на сервере инициализации конфигурационный файл. Этот процесс называется "инициализацией".

2.2.2 Протоколы инициализации

Инициализация может выполняться по протоколам HTTP, HTTPS, FTP и TFTP. Протокол, который следует использовать, зависит от того, как именно выполняется инициализация. Обычно для инициализации используются протоколы HTTP, HTTPS или FTP. Если передаются зашифрованные конфигурационные файлы, рекомендуется использовать протокол HTTPS. Если передаются незашифрованные конфигурационные файлы, рекомендуется использовать протокол HTTP. Возможность применения протокола FTP зависит от используемого сетевого маршрутизатора или сети.

2.2.3 Файл конфигурации

В этом разделе приводятся конкретные примеры функций конфигурационного файла и способы управления им.

Файл конфигурации — это текстовый файл с различными параметрами, необходимыми для эксплуатации устройства. Файлы обычно хранятся на сервере, обслуживаемом поставщиком услуг телефонной сети/обслуживающей организацией, и загружаются устройствами при возникновении такой потребности. В конфигурационном файле можно задать все настраиваемые параметры. Параметры, которым уже заданы необходимые значения, можно игнорировать. Изменяйте параметры только по мере необходимости.

Для получения подробной информации о настройках параметров и их описаниях см.

Раздел 5 Программирование конфигурационного файла.

Использование 3 типов конфигурационных файлов

Устройство может загрузить до 3 конфигурационных файлов. Один из способов эффективного их использования — группировка конфигурационных файлов по 3 типам:

Тип	Использование
Главный конфигурационный файл	<p>Настройка параметров, которые являются общими для всех устройств, например, адреса SIP-сервера и IP-адресов DNS- и NTP-серверов (Network Time Protocol — протокол синхронизации времени), обслуживаемых поставщиком услуг телефонной сети/обслуживающей организацией. Этот конфигурационный файл используется всеми устройствами.</p> <p>Пример URL-адреса конфигурационного файла: http://prov.example.com/Panasonic/ConfigCommon.cfg</p>

Тип	Использование
Конфигурационный файл продукта	<p>Настройка параметров, которые необходимы конкретной модели, например, параметров по умолчанию для режима конфиденциальности. Этот конфигурационный файл используется всеми устройствами с одинаковым названием модели. На сервере инициализации сохраняются конфигурационные файлы с такими же номерами, как и у используемых в сети моделей, а затем устройства с одинаковым названием модели загружают соответствующий конфигурационный файл.</p> <p>Пример URL-адреса конфигурационного файла: http://prov.example.com/Panasonic/Config{MODEL}.cfg</p> <p>Замечание</p> <ul style="list-style-type: none"> • Когда устройство запрашивает конфигурационный файл, текст "{MODEL}" заменяется названием модели устройства.
Стандартный конфигурационный файл	<p>Настройка параметров, уникальных для каждого устройства, например, номера телефона, идентификатора пользователя, пароля и т.д. На сервере инициализации сохраняются конфигурационные файлы с такими же номерами, как и у устройств, а затем каждое устройство загружает соответствующий стандартный конфигурационный файл.</p> <p>Пример URL-адреса конфигурационного файла: http://prov.example.com/Panasonic/Config{MAC}.cfg</p> <p>Замечание</p> <ul style="list-style-type: none"> • Когда устройство запрашивает конфигурационный файл, текст "{MAC}" заменяется MAC-адресом устройства.

В зависимости от ситуации можно использовать все 3 типа конфигурационных файлов или же использовать только стандартный конфигурационный файл.

В приведенном выше примере показан только один из возможных способов использования конфигурационных файлов. В зависимости от требований поставщика услуг телефонной сети/обслуживающей организации, существуют другие способы эффективного использования конфигурационных файлов.

Использование 2 типов конфигурационных файлов

В следующей таблице показан пример использования конфигурационных файлов 2 типов: главного конфигурационного файла для настройки параметров, общих для всех устройств, и конфигурационного файла продукта для настройки параметров, общих для определенных групп.

Использование конфигурационных файлов продуктов, которые соответствуют должностным группам

Конфигурационные файлы продуктов можно использовать для различных групп или для нескольких пользователей в одной группе.

Название отдела	URL-адрес конфигурационного файла продукта
Отдел продаж	http://prov.example.com/Panasonic/ConfigSales.cfg
Отдел планирования	http://prov.example.com/Panasonic/ConfigPlanning.cfg

2.2.4 Загрузка конфигурационных файлов

Загрузка конфигурационных файлов через веб-интерфейс пользователя

Приведенная ниже процедура описывает, как осуществить загрузку конфигурационного файла через веб-интерфейс пользователя для использования в целях программирования устройства.

1. Подтвердите, что IP-адрес/FQDN и каталог иницирующего сервера указаны верно, и сохраните конфигурационные файлы в каталоге (например, http://provisioning.example.com/Panasonic/Config_Sample.cfg).
2. Введите IP-адрес устройства в веб-браузер ПК (→ см **1.1.6.3 Перед началом работы с веб-интерфейсом пользователя**).
3. Зарегистрируйтесь в системе в качестве администратора (→ см. **Уровни доступа (идентификаторы и пароли) в 1.1.6.3 Перед началом работы с веб-интерфейсом пользователя**).
4. Нажмите на вкладку **[Maintenance]** и выберите **[Provisioning Maintenance]**.
5. Введите URL, настроенный в Шаге 1, в **[Standard File URL]**.
6. Нажмите **[Save]**.

Периодичность загрузки

Устройство загружает конфигурационные файлы при запуске через регулярные промежутки времени, а также когда получает такое указание от сервера.

Время загрузки	Пояснение
При запуске	Конфигурационные файлы загружаются при запуске устройства.

2.2.4 Загрузка конфигурационных файлов

Время загрузки	Пояснение
Через регулярные промежутки времени	<p>Конфигурационные файлы загружаются через определенные интервалы времени, указанные в минутах. Устройство было запрограммировано на загрузку конфигурационных файлов с сервера инициализации каждые 3 дня (4320 минут).</p> <div style="text-align: center;"> </div> <p>A. КХ-HDV130 B. Сервер инициализации</p> <p>❶ Питание Вкл ❷ 3 дня спустя ❸ 6 дней спустя</p> <p>---▶ : проверка ← : загрузка</p>

Время загрузки	Пояснение
	<p>Конфигурационные файлы периодически загружаются при следующих настройках:</p> <ul style="list-style-type: none">• Добавьте строку <code>CFG_CYCLIC="Y"</code> в конфигурационный файл.<ul style="list-style-type: none">– установите промежуток времени (в минутах), указав параметр <code>CFG_CYCLIC_INTVL</code>.• В веб-интерфейсе пользователя:<ul style="list-style-type: none">– щелкните вкладку [Maintenance], щелкните [Provisioning Maintenance], а затем выберите значение [Yes] для параметра [Cyclic Auto Resync].– введите промежуток времени (в минутах) в поле [Resync Interval]. <p>Замечание</p> <ul style="list-style-type: none">• Промежуток времени может быть указан поставщиком услуг телефонной сети/обслуживающей организацией. В устройстве можно установить промежуток времени, не превышающий 28 дней (40320 минут).

2.2.4 Загрузка конфигурационных файлов

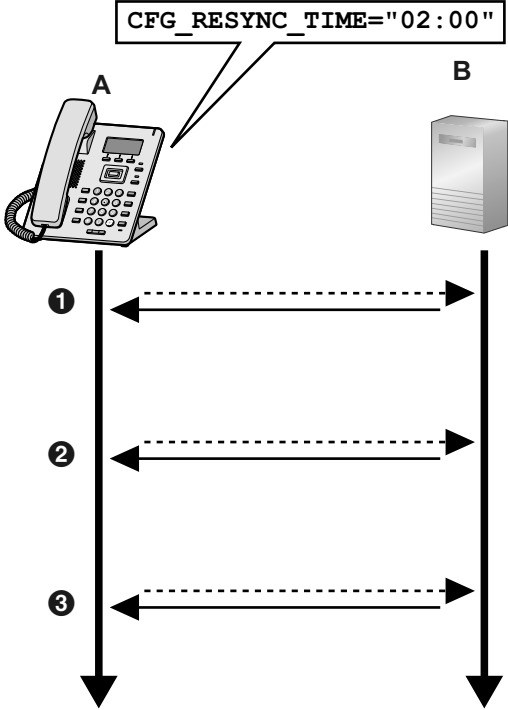
Время загрузки	Пояснение
В указанное время каждый день	<p>После включения питания устройство загружает конфигурационные файлы один раз в день в указанное время.</p>  <p>A. KX-HDV130 B. Сервер инициализации</p> <p>❶ Питание Вкл в 12:00 ❷ 02:00 ❸ 02:00</p> <p>---▶ : проверка ← : загрузка</p> <ul style="list-style-type: none"> • В конфигурационном файле: <ul style="list-style-type: none"> – Установите время, задав значение "CFG_RESYNC_TIME". • В веб-интерфейсе пользователя: <ul style="list-style-type: none"> – Нажмите на вкладку [Maintenance], выберите [Provisioning Maintenance] и затем введите время в [Time Resync]. <p>Замечание</p> <ul style="list-style-type: none"> • Время указывается в формате 24 часа (с "00:00" по "23:59").

Время загрузки	Пояснение
При получении указания	<p>Если параметр необходимо изменить немедленно, устройствам можно дать указание загрузки конфигурационных файлов, отправив им сообщение NOTIFY (сообщение уведомления), которое включает специальное событие от SIP-сервера.</p> <ul style="list-style-type: none"> В конфигурационном файле: <ul style="list-style-type: none"> укажите текст специального события в параметре "CFG_RESYNC_FROM_SIP". В веб-интерфейсе пользователя: <ul style="list-style-type: none"> щелкните вкладку [Maintenance], щелкните [Provisioning Maintenance], а затем введите текст специального события в поле [Header Value for Resync Event]. <p>Обычно в качестве текста специального события указывается "check-sync" (проверка синхронизации) или "resync" (повторная синхронизация).</p>

2.2.5 Пример настройки параметров сервера инициализации

В этом разделе приводится пример установки устройств и сервера инициализации в случае настройки 2-х устройств с помощью конфигурационных файлов. В примере используются стандартные конфигурационные файлы и главный конфигурационный файл.

Примечания

Позиция	Описание/значение параметра
Полное доменное имя сервера инициализации	prov.example.com
MAC-адреса устройств	<ul style="list-style-type: none"> 0080F0111111 0080F0222222
URL-адреса конфигурационных файлов	<p>Настройте следующие 2 параметра либо посредством предварительной инициализации, либо через веб-интерфейс пользователя. Значения обоих параметров должны совпадать.</p> <ul style="list-style-type: none"> CFG_STANDARD_FILE_PATH="http://prov.example.com/Panasonic/Config{MAC}.cfg" CFG_MASTER_FILE_PATH="http://prov.example.com/Panasonic/ConfigCommon.cfg"
Каталог на сервере инициализации, содержащий конфигурационные файлы	Создайте каталог "Panasonic" сразу после корневого каталога HTTP сервера инициализации.
Имена конфигурационных файлов	<p>Сохраните следующие конфигурационные файлы в каталоге "Panasonic".</p> <ul style="list-style-type: none"> Файл, который содержит общие для 2-х устройств настройки: <ul style="list-style-type: none"> ConfigCommon.cfg Файлы, которые содержат уникальные для каждого устройства настройки: <ul style="list-style-type: none"> Config0080F0111111.cfg Config0080F0222222.cfg

Установка сервера инициализации

1. Подключите устройства к сети и включите их питание.
 - a. Устройство с MAC-адресом 0080F0111111 использует следующие URL-адреса:
http://prov.example.com/Panasonic/ConfigCommon.cfg
http://prov.example.com/Panasonic/Config0080F0111111.cfg
 - b. Устройство с MAC-адресом 0080F0222222 использует следующие URL-адреса:
http://prov.example.com/Panasonic/ConfigCommon.cfg
http://prov.example.com/Panasonic/Config0080F0222222.cfg

Пример указания сервером выполнения инициализации

На следующем рисунке показан пример сообщения NOTIFY от сервера, которое указывает устройствам выполнить инициализацию. Текст события "check-sync" указан в параметре "CFG_RESYNC_FROM_SIP".

```
NOTIFY sip:1234567890@sip.example.com SIP/2.0
Via: SIP/2.0/UDP xxx.xxx.xxx.xxx:5060;branch=abcdef-ghijkl
From: sip:prov@sip.example.com
To: sip:1234567890@sip.example.com
Date: Wed, 1 Jan 2014 01:01:01 GMT
Call-ID: 123456-1234567912345678
CSeq: 1 NOTIFY
Contact: sip:xxx.xxx.xxx.xxx:5060
Event: check-sync
Content-Length: 0
```

2.2.6 Шифрование

Способы безопасной инициализации

Для обеспечения безопасности при выполнении инициализации существует 2 способа безопасной передачи конфигурационных файлов между устройством и сервером.

То, какой способ используется, зависит от среды использования и доступного в телефонной сети оборудования.

Способ 1: передача зашифрованных конфигурационных файлов

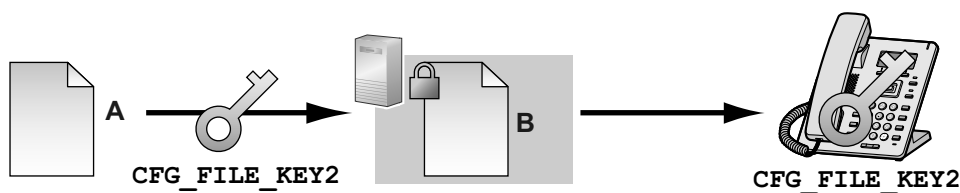

- A. Незашифрованный конфигурационный файл
- B. Зашифрованный конфигурационный файл

Для использования этого способа требуется ключ шифрования, с помощью которого выполняется шифрование и расшифровка конфигурационных файлов. Для шифрования используется уникальный для каждого устройства предустановленный ключ шифрования, ключ шифрования, установленный поставщиком услуг телефонной сети/обслуживающей организацией, и т.д. При загрузке устройством зашифрованного конфигурационного файла оно расшифрует файл, используя тот же ключ шифрования, а затем автоматически настроит параметры.

Способ 2: передача конфигурационных файлов с использованием протокола HTTPS

В этом способе для передачи конфигурационных файлов между устройством и сервером используется протокол SSL, применение которого широко распространено в Интернете. Для увеличения безопасности подключения можно воспользоваться корневым сертификатом.

Примечание

- Чтобы избежать передачи по сети избыточных данных, такие важные данные, как ключ шифрования, используемый для шифрования конфигурационных файлов, и корневой сертификат для протокола SSL, следует в максимально возможной степени настроить посредством предварительной инициализации.
- Рекомендуется шифровать данные, чтобы поддерживать безопасность подключения при передаче конфигурационных файлов.
Однако, если устройства используются в безопасной среде, например, во внутренней сети, шифровать данные необязательно.

Для расшифровки конфигурационных файлов устройство использует заранее зарегистрированный ключ шифрования. Устройство определяет состояние шифрования, проверяя расширение загруженного конфигурационного файла.

Для получения подробной информации о шифровании конфигурационных файлов обратитесь к соответствующему лицу в своей организации.

Расширение конфигурационного файла	Параметры конфигурационного файла, используемые для расшифровки
".e2c"	CFG_FILE_KEY2
".e3c"	CFG_FILE_KEY3
Отличное от ".e2c" и ".e3c"	Обрабатываются как незашифрованные конфигурационные файлы. Для незашифрованных конфигурационных файлов следует использовать расширение ".cfg".

Сравнение 2-х способов

В следующей таблице приводится сравнение характеристик 2-х способов передачи.

	Передача зашифрованных конфигурационных файлов	Передача конфигурационных файлов с использованием протокола HTTPS
Нагрузка на сервер инициализации	Низкая	Высокая (сервер шифрует данные при каждой передаче).
Операционная нагрузка	Требуется предварительное шифрование данных.	Не требуется предварительное шифрование данных.
Управление конфигурационными файлами	Для управления файлами их необходимо расшифровывать и повторно шифровать.	Управлять файлами легко, поскольку они не шифруются на сервере.
Обеспечение безопасности данных на сервере в процессе работы	Высокое	Низкое (конфигурационные файлы могут быть прочитаны всеми, кто получает доступ к серверу).

Кроме того, существует другой способ: конфигурационные файлы не шифруются во время хранения на сервере, а шифруются в момент передачи с использованием заранее зарегистрированного ключа шифрования. Этот способ особенно полезен, когда несколько устройств настроены на загрузку общего конфигурационного файла с использованием разных ключей шифрования. Однако, как и в случае

2.4 Характеристики конфигурационных файлов

загрузки незашифрованного конфигурационного файла с использованием протокола HTTPS, сервер будет сильно нагружен при передаче конфигурационных файлов.

2.3 Приоритет способов настройки

Одни и те же параметры можно настроить, применяя разные способы настройки: инициализацию, программирование через веб-интерфейс пользователя и т.д. В этом разделе показано, какое значение присваивается при настройке одного и того же параметра разными способами.

В следующей таблице показан приоритет, с которым применяются настройки при использовании каждого способа (меньшие числа означают больший приоритет):

Приоритет	Способ настройки	
3	Заводские установки устройства	
2	Предварительная инициализация с помощью конфигурационного файла	
1	1-1	Инициализация с помощью стандартного конфигурационного файла
	1-2	Инициализация с помощью конфигурационного файла продукта
	1-3	Инициализация с помощью главного конфигурационного файла
	Настройка параметров через телефонный или веб-интерфейс пользователя	

Согласно таблице, настроенные позже параметры перекрывают предыдущие настройки (т.е. параметры, находящиеся ниже по списку в таблице, имеют больший приоритет).

Примечание

- Обязательно выполните сброс до заводских настроек, прежде чем подключать устройство к другой телефонной системе.

Для получения дополнительной информации обратитесь к поставщику услуг телефонной сети/обслуживающей организации.

2.4 Характеристики конфигурационных файлов

Характеристики конфигурационных файлов включают:

Формат файла

Конфигурационный файл представляет собой обычный текстовый файл.

Строки конфигурационных файлов

Конфигурационный файл состоит из последовательности строк, на которые накладываются указанные ниже условия:

- Каждая строка должна заканчиваться последовательностью "<CR><LF>".

Замечание

При определенных условиях допускается использование только одного из параметров <CR> и <LF>.

- Строки, начинающиеся символом "#", считаются комментариями.

- Конфигурационные файлы должны начинаться со строки комментария, включающей следующую установленную последовательность символов (44 байт):
`# Panasonic SIP Phone Standard Format File #`
 Шестнадцатеричное представление данной последовательности:
`23 20 50 61 6E 61 73 6F 6E 69 63 20 53 49 50 20`
`50 68 6F 6E 65 20 53 74 61 6E 64 61 72 64 20 46`
`6F 72 6D 61 74 20 46 69 6C 65 20 23`
- Для предотвращения случайного изменения установленной последовательности символов рекомендуется начинать конфигурационный файл со строки:
`# Panasonic SIP Phone Standard Format File # DO NOT CHANGE THIS LINE!`
- Конфигурационные файлы должны заканчиваться пустой строкой.
- Строка каждого параметра записывается в форме XXX="ууу" (XXX: название параметра, ууу: его значение). Значение должно заключаться в двойные кавычки.
- Разбиение строки параметров на несколько строк не допускается. Это приведет к ошибке обработки конфигурационного файла и в результате — к сбою инициализации.

Настраиваемые параметры

- Устройства поддерживают несколько телефонных линий. Значения некоторых параметров необходимо указывать отдельно для каждой линии. Параметр с суффиксом "_1" в названии является параметром для линии 1; "_2"— для линии 2 и т.д.
 Примеры настроек параметров линии (номера телефона) для доступа к серверу голосовой почты:
`"VM_NUMBER_1":` для линии 1,
`"VM_NUMBER_2":` для линии 2

Замечание

- Число доступных линий варьируется в зависимости от модели используемого телефона, а именно:
 - KX-HDV130: 1–2
- Значения некоторых параметров можно указывать "пустыми", чтобы установить пустое значение параметра.
 Пример:
`NTP_ADDR=""`
- Параметры указываются без определенного порядка.
- Если один и тот же параметр указывается в конфигурационном файле более одного раза, применяется значение, указанное первым.
- В конфигурационном файле можно задать все настраиваемые параметры. Параметры, которым уже заданы необходимые значения, можно игнорировать. Изменяйте параметры только по мере необходимости.
- Булевы выражения (BOOLEAN) допускают все перечисленные ниже конфигурации.
`"Y": "Y", "y", "Yes", "YES", "yes"`
`"N": "N", "n", "No", "NO", "no"`

Расширения параметров

Расширения параметров позволяют задать такие атрибуты параметров, как "Только для чтения" или "Настройки оператора по умолчанию".

Параметр "Только для чтения"

- Если задано значение "?R" или "?r", доступ к соответствующему параметру через интерфейс пользователя телефона и веб-интерфейс пользователя осуществляется в режиме "Только для чтения".
 * Доступ через интерфейс пользователя телефона в режиме "Только для чтения" отображается меню настроек параметра "Только для чтения", однако во время регистрации возникает ошибка.

2.5 Примеры конфигурационных файлов

* Доступ через веб-интерфейс пользователя в режиме "Только для чтения"

Меню настроек параметра "Только для чтения" отображается серым цветом, настройки изменить невозможно.

Замечание

- Настройку параметров можно осуществлять через устройство и подтверждать через веб-интерфейс в соответствии со сносками 1-3 о именах параметров в разделе "5.1 Список параметров конфигурационного файла".
- Если не задано значение "?R" или "?r", доступ через интерфейс пользователя телефона и веб-интерфейс пользователя осуществляется как в режиме чтения, так и в режиме записи.
* Дополнительные характеристики для параметров "?R" и "?r" активируются при конфигурации последнего из них.
Пример:
(1) Импорт XXX?R="111" из веб-среды в качестве стандартного файла.
 - XXX: Только для чтения
 - XXX: эксплуатационные данные: 111(2) Импорт XXX="222" из веб-среды в качестве файла продукта.
 - XXX : Чтение/Запись
 - XXX: эксплуатационные данные: 222* При использовании конфигураций (1) и (2) активируется стандартный файл с высшим приоритетом, а параметру XXX в режиме "Только для чтения" задается значение 111.

Характеристика "Настройки оператора по умолчанию"

- Если задано значение "?!", применимые значения параметров считаются настройками оператора услуг связи по умолчанию по отношению к эксплуатационным данным.
* Настройки оператора услуг связи по умолчанию применяются при выполнении сброса настроек оператора услуг связи. Инициализация настроек оператора услуг связи по умолчанию также осуществляется и при сбросе заводских настроек устройства.
* После того, как будет задан параметр "?!", соответствующий параметр назначается настройкой оператора услуг связи по умолчанию, даже если в конфигурации этого параметра отсутствует "?!" (настройка остается неизменной вплоть до сброса настроек до заводских).

Характеристики множества расширений параметров

- Одному параметру можно назначить несколько расширений.
Пример: XXX?R?!="" / XXX?!?r=""

Пример конфигурации расширения параметра

1. В конфигурационном файле задайте параметру "Режим IP-адресации" значение "IPv4" и параметр "Только для чтения"
Пример: IP_ADDR_MODE?R="0" ("0": IPv4)
2. В случае возникновения ошибки при задании режиму IP-адресации значения IPv6 см. раздел **Настройка режима IP (IPv4, IPv6, IPv4&IPv6) в Настройка сетевых параметров устройства.**

2.5 Примеры конфигурационных файлов

Приведённые ниже примеры конфигурационных файлов выложены на веб-сайте Panasonic (→ см. раздел **Введение**).

- Упрощенный пример конфигурационного файла
- Детальный пример конфигурационного файла

2.5.1 Примеры параметров кодеков

Настройка приоритетов кодеков для (1)G.729A, (2)PCMU, (3)G.722

```
## Codec Settings
# Enable G722
CODEC_ENABLE0_1="Y"
CODEC_PRIORITY0_1="3"
# Disable PCMA
CODEC_ENABLE1_1="N"
# Enable G729A
CODEC_ENABLE3_1="Y"
CODEC_PRIORITY3_1="1"
# Enable PCMU
CODEC_ENABLE4_1="Y"
CODEC_PRIORITY4_1="2"
```

Настройка узкополосных кодеков (PCMA, G.729A)

```
## Codec Settings
# Disable G722
CODEC_ENABLE0_1="N"
# Enable PCMA
CODEC_ENABLE1_1="Y"
CODEC_PRIORITY1_1="1"
# Enable G729A
CODEC_ENABLE3_1="Y"
CODEC_PRIORITY3_1="1"
# Disable PCMU
CODEC_ENABLE4_1="N"
```

Настройка только кодека G.729A

```
## Codec Settings
# Disable G722
CODEC_ENABLE0_1="N"
# Disable PCMA
CODEC_ENABLE1_1="N"
# Enable G729A
CODEC_ENABLE3_1="Y"
CODEC_PRIORITY3_1="1"
# Disable PCMU
CODEC_ENABLE4_1="N"
```

2.5.2 Пример неправильного файла с описаниями ошибок

В приведенном ниже списке показан пример конфигурационного файла с неправильным форматированием:

- ❶ В первой строке неправильно введено описание. Конфигурационный файл должен начинаться установленной последовательностью символов "# Panasonic SIP Phone Standard Format File #".

2.5.2 Пример неправильного файла с описаниями ошибок

- ❷ Строки комментариев начинаются в середине строк.

Пример неправильного файла

```
# This is a simplified sample configuration file. —❶

#####
# Configuration Setting #
#####

CFG_STANDARD_FILE_PATH="http://config.example.com/0123456789AB.cfg"
                        # URL of this configuration file

#####
# SIP Settings #
# Suffix "_1" indicates this parameter is for "line 1". #
#####

SIP_RGSTR_ADDR_1="registrar.example.com" # IP Address or FQDN of SIP registrar server
SIP_PRXY_ADDR_1="proxy.example.com"     # IP Address or FQDN of proxy server —❷
```

Раздел 3

Программирование через телефонный интерфейс пользователя

В этом разделе поясняется настройка устройства посредством ввода прямых команд через телефонный интерфейс пользователя.

3.1 Программирование через телефонный интерфейс пользователя

В этом разделе содержится информация о функциях, которые можно настроить непосредственно с устройства, но которые не описаны в Инструкции по эксплуатации.

Для ввода прямых команд используйте клавиши и программные клавиши устройства.

Для получения подробной информации о других доступных функциях, параметрах и клавишных командах телефонного интерфейса пользователя см. Инструкции по эксплуатации на веб-сайте Panasonic (→ см. раздел **Введение**).

3.1.1 Открытие и закрытие веб-порта

Чтобы получить доступ к веб-интерфейсу пользователя, необходимо предварительно открыть веб-порт устройства.

Открытие веб-порта устройства

1. **MENU**
2. **[▲]/[▼]**: "Системн. Настр." → **OK**
3. **[#][5][3][4]**
4. **[▲]/[▼]**: "Вкл." для "Встроенный Web" → **OK**

Закрытие веб-порта устройства

1. **MENU**
2. **[▲]/[▼]**: "Системн. Настр." → **OK**
3. **[#][5][3][4]**
4. **[▲]/[▼]**: "Выкл." для "Встроенный Web" → **OK**

Раздел 4

Программирование веб-интерфейса пользователя

В этом разделе содержится информация о параметрах, доступных в веб-интерфейсе пользователя.

4.1 Список настроек веб-интерфейса пользователя

В следующих таблицах показаны все параметры, которые можно настроить через веб-интерфейс пользователя, а также соответствующие уровни доступа. Для получения подробной информации о каждом параметре см. указанные в таблице страницы.

Для получения подробной информации о настройке программирования через веб-интерфейс пользователя см. раздел **1.1.6 Программирование веб-интерфейса пользователя**.

Status

Пункт меню	Название раздела	Настройка	Уровень доступа ¹		См.
			П	А	
Version Information	Version Information	Model	✓	✓	Стр. 74
		IPL Version	✓	✓	Стр. 74
		Firmware Version	✓	✓	Стр. 74
Network Status	Network Common	MAC Address	✓	✓	Стр. 75
		Ethernet Link Status	✓	✓	Стр. 75
		IP Address Mode	✓	✓	Стр. 75
	IPv4	Connection Mode	✓	✓	Стр. 76
		IP Address	✓	✓	Стр. 76
		Subnet Mask	✓	✓	Стр. 76
		Default Gateway	✓	✓	Стр. 76
		DNS1	✓	✓	Стр. 76
		DNS2	✓	✓	Стр. 77
	IPv6	Connection Mode	✓	✓	Стр. 77
		IP Address	✓	✓	Стр. 77
		Prefix	✓	✓	Стр. 77
		Default Gateway	✓	✓	Стр. 77
		DNS1	✓	✓	Стр. 78
		DNS2	✓	✓	Стр. 78
	VLAN	Setting Mode	✓	✓	Стр. 78
		LAN Port VLAN ID	✓	✓	Стр. 78
		LAN Port VLAN Priority	✓	✓	Стр. 78
		PC Port VLAN ID	✓	✓	Стр. 78

Пункт меню	Название раздела	Настройка	Уровень доступа ^{*1}		См.
			П	А	
		PC Port VLAN Priority	✓	✓	Стр. 79
VoIP Status	VoIP Status	Line No.	✓	✓	Стр. 79
		Phone Number	✓	✓	Стр. 79
		VoIP Status	✓	✓	Стр. 80

^{*1} Сокращения для уровней доступа:
 П: пользователь; А: администратор
 Галочка означает, что параметр доступен для этого уровня доступа.

Network

Пункт меню	Название раздела	Настройка	Уровень доступа ^{*1}		См.
			П	А	
Basic Network Settings	IP Addressing Mode	IP Addressing Mode ^{*2}		✓	Стр. 81
	IPv4	Connection Mode ^{*2}		✓	Стр. 81
		DHCP Host Name ^{*3}		✓	Стр. 82
		IP Address ^{*2}		✓	Стр. 82
		Subnet Mask ^{*2}		✓	Стр. 82
		Default Gateway ^{*2}		✓	Стр. 83
		Auto DNS via DHCP ^{*2}		✓	Стр. 83
		DNS1 ^{*2}		✓	Стр. 83
		DNS2 ^{*2}		✓	Стр. 83
	IPv6	Connection Mode ^{*2}		✓	Стр. 84
		IP Address ^{*2}		✓	Стр. 84
		Prefix ^{*2}		✓	Стр. 84
		Default Gateway ^{*2}		✓	Стр. 84
		Auto DNS via DHCP ^{*2}		✓	Стр. 85
		DNS1 ^{*2}		✓	Стр. 85
DNS2 ^{*2}			✓	Стр. 85	
Ethernet Port Settings	Link Speed/Duplex Mode	LAN Port ^{*2}		✓	Стр. 86
		PC Port ^{*2}		✓	Стр. 86
	LLDP	Enable LLDP ^{*2}		✓	Стр. 87
		Packet Interval ^{*3}		✓	Стр. 87

4.1 Список настроек веб-интерфейса пользователя

Пункт меню	Название раздела	Настройка	Уровень доступа ¹		См.
			П	А	
	VLAN	PC VLAN ID ²		✓	Стр. 87
		PC Priority ²		✓	Стр. 88
		Enable VLAN ²		✓	Стр. 88
		IP Phone VLAN ID ²		✓	Стр. 88
		IP Phone Priority ²		✓	Стр. 89
		PC VLAN ID ²		✓	Стр. 89
		PC Priority ²		✓	Стр. 89
HTTP Client Settings	HTTP Client	HTTP Version ³		✓	Стр. 90
		HTTP User Agent ³		✓	Стр. 90
		Authentication ID ²		✓	Стр. 90
		Authentication Password ²		✓	Стр. 91
	Proxy Server	Enable Proxy ³		✓	Стр. 91
		Proxy Server Address ³		✓	Стр. 91
Proxy Server Port ³			✓	Стр. 91	
STUN Settings	STUN	Server Address ³		✓	Стр. 92
		Port ³		✓	Стр. 92
		Binding Interval ³		✓	Стр. 92
Multicast Paging Settings	Multicast Paging	Group 1–5	–	–	–
		- IPv4 Address ³		✓	Стр. 93
		- IPv6 Address ³		✓	Стр. 94
		- Port ³		✓	Стр. 94
		- Priority ³ (Только для групп 1–3)		✓	Стр. 94
		- Label ³		✓	Стр. 94
		- Enable Transmission ³		✓	Стр. 95
LDAP Settings	LDAP	Enable LDAP ³		✓	Стр. 95
		Server Address ³		✓	Стр. 95
		Port ³		✓	Стр. 96
		User ID ³		✓	Стр. 96
		Password ³		✓	Стр. 96
		Max Hits ³		✓	Стр. 96
		Name Filter ³		✓	Стр. 97

4.1 Список настроек веб-интерфейса пользователя

Пункт меню	Название раздела	Настройка	Уровень доступа ¹		См.	
			П	А		
		Number Filter ³		✓	Стр. 97	
		Name Attributes ³		✓	Стр. 97	
		Number Attributes ³		✓	Стр. 97	
		Display Name ³		✓	Стр. 97	
		Enable DNS SRV lookup ³		✓	Стр. 98	
Xtended Service Settings	Xtended Service	Enable Xtended Service ³		✓	Стр. 98	
		Server Address ³		✓	Стр. 99	
		Port ³		✓	Стр. 99	
		Protocol ³		✓	Стр. 99	
		Line 1–2	–	–	–	
		- User ID ²		✓	Стр. 99	
		- Password ²		✓	Стр. 99	
		- Enable Phonebook ³		✓	Стр. 100	
		- Phonebook Type ³		✓	Стр. 100	
		- Enable Call Log ³		✓	Стр. 100	
UC Settings	Presence Feature	Enable UC ³		✓	Стр. 101	
		Server Address ³		✓	Стр. 101	
		Local XMPP Port ³		✓	Стр. 101	
		User ID ²		✓	Стр. 102	
		Password ²		✓	Стр. 102	
XML Application Settings	XML Application	Enable XMLAPP ³		✓	Стр. 103	
		User ID ³		✓	Стр. 103	
		Password ³		✓	Стр. 103	
		Local XML Port ³		✓	Стр. 103	
	XML Phonebook	LDAP URL ³		✓	Стр. 104	
		User ID ³		✓	Стр. 104	
		Password ³		✓	Стр. 104	
		Max Hits ³		✓	Стр. 104	
	ACD Settings	ACD Settings	Line 1–2	–	–	–
			Enable ACD ³		✓	Стр. 105

4.1 Список настроек веб-интерфейса пользователя

Пункт меню	Название раздела	Настройка	Уровень доступа ¹		См.
			П	А	
Call Center Settings	Call Center Settings	Line 1–2	–	–	–
		Enable Call Center ³		✓	Стр. 106
		Disposition Code ³		✓	Стр. 106
		Customer Originated Trace ³		✓	Стр. 106
		Hoteling Event ³		✓	Стр. 106
		- User ID ³		✓	Стр. 107
		- Password ³		✓	Стр. 107
		Status Event ³		✓	Стр. 107

¹ Сокращения для уровней доступа:
П: пользователь; А: администратор

Галочка означает, что параметр доступен для этого уровня доступа.

² Этот параметр также можно настраивать посредством других способов программирования (через телефонный интерфейс пользователя или с помощью конфигурационного файла).

³ Этот параметр также можно настраивать посредством программирования с помощью конфигурационного файла.

System

Пункт меню	Название раздела	Настройка	Уровень доступа ¹		См.
			П	А	
Language Settings	Selectable Language	IP Phone ³		✓	Стр. 108
		Web Language ³		✓	Стр. 109
	Language Settings	IP Phone ³	✓	✓	Стр. 109
		Web Language ³	✓	✓	Стр. 110
User Password Settings	User Password	Current Password	✓	✓	Стр. 111
		New Password ³	✓	✓	Стр. 111
		Confirm New Password	✓	✓	Стр. 111
Admin Password Settings	Admin Password	Current Password		✓	Стр. 112
		New Password ³		✓	Стр. 112
		Confirm New Password		✓	Стр. 113

Пункт меню	Название раздела	Настройка	Уровень доступа ^{*1}		См.
			П	А	
Time Adjust Settings	Synchronization	Server Address ^{*3}		✓	Стр. 113
		Synchronization Interval ^{*3}		✓	Стр. 114
	Time Zone	Time Zone ^{*3}		✓	Стр. 114
	Daylight Saving Time (летнее время)	Enable DST ^{*3}		✓	Стр. 114
		DST Offset ^{*3}		✓	Стр. 114
	Start Day and Time of DST	Month ^{*3}		✓	Стр. 115
		Day of Week		✓	Стр. 115
		Time ^{*3}		✓	Стр. 116
	End Day and Time of DST	Month ^{*3}		✓	Стр. 116
		Day of Week		✓	Стр. 117
		Time ^{*3}		✓	Стр. 117
	Advanced Settings	Soft Key during IDLE Status	Soft Key A (Left) ^{*3}		✓
Soft Key B (Center) ^{*3}				✓	Стр. 118
Soft Key C (Right) ^{*3}				✓	Стр. 119
IP Phone		Enable Admin Ability ^{*3}		✓	Стр. 119
		Enable IP Phone Lock ^{*3}		✓	Стр. 119
		Password for Unlocking ^{*3}		✓	Стр. 119

*1 Сокращения для уровней доступа:

П: пользователь; А: администратор

Галочка означает, что параметр доступен для этого уровня доступа.

*2 Этот параметр также можно настраивать посредством других способов программирования (через телефонный интерфейс пользователя или с помощью конфигурационного файла).

*3 Этот параметр также можно настраивать посредством программирования с помощью конфигурационного файла.

VoIP

Пункт меню	Название раздела	Настройка	Уровень доступа ^{*1}		См.
			П	А	
SIP Settings	User Agent	User Agent ^{*3}		✓	Стр. 120
	NAT Identity	Enable Rport (RFC 3581) ^{*3}		✓	Стр. 121
		Enable Port Punching for SIP ^{*3}		✓	Стр. 121
		Enable Port Punching for RTP ^{*3}		✓	Стр. 121

4.1 Список настроек веб-интерфейса пользователя

Пункт меню	Название раздела	Настройка	Уровень доступа ¹		См.
			П	А	
SIP Settings [Line 1]–[Line 2]	Basic	Phone Number ³		✓	Стр. 122
		Registrar Server Address ³		✓	Стр. 123
		Registrar Server Port ³		✓	Стр. 123
		Proxy Server Address ³		✓	Стр. 123
		Proxy Server Port ³		✓	Стр. 123
		Presence Server Address ³		✓	Стр. 123
		Presence Server Port ³		✓	Стр. 124
		Outbound Proxy Server Address ³		✓	Стр. 124
		Outbound Proxy Server Port ³		✓	Стр. 124
		Service Domain ³		✓	Стр. 124
		Authentication ID ³		✓	Стр. 125
		Authentication Password ³		✓	Стр. 125
		Advanced	SIP Packet QoS (DSCP) ³		✓
	Enable DNS SRV lookup ³			✓	Стр. 125
	SRV lookup Prefix for UDP ³			✓	Стр. 126
	SRV lookup Prefix for TCP ³			✓	Стр. 126
	SRV lookup Prefix for TLS ³			✓	Стр. 127
	Local SIP Port ³			✓	Стр. 127
	SIP URI ³			✓	Стр. 127
	T1 Timer ³			✓	Стр. 128
	T2 Timer ³			✓	Стр. 128
	REGISTER Expires Timer ³			✓	Стр. 128
	Enable Session Timer (RFC 4028) ³			✓	Стр. 128
	Session Timer Method ³			✓	Стр. 129
	Enable 100rel (RFC 3262) ³			✓	Стр. 129
	Enable SSAF (SIP Source Address Filter) ³		✓	Стр. 129	
Enable c=0.0.0.0 Hold (RFC 2543) ³		✓	Стр. 130		
Transport Protocol ³		✓	Стр. 130		
TLS Mode ³		✓	Стр. 130		

Пункт меню	Название раздела	Настройка	Уровень доступа ¹		См.
			П	А	
VoIP Settings	RTP	RTP Packet Time ³		✓	Стр. 131
		Minimum RTP Port Number ³		✓	Стр. 131
		Maximum RTP Port Number ³		✓	Стр. 132
		Telephone-event Payload Type ³		✓	Стр. 132
	Voice Quality Report	Server Address ³		✓	Стр. 132
		Port ³		✓	Стр. 132
		Enable PUBLISH ³		✓	Стр. 133
		Alert Report Trigger ³		✓	Стр. 133
		Threshold MOS-LQ (Critical) ³		✓	Стр. 133
		Threshold MOS-LQ (Warning) ³		✓	Стр. 133
		Threshold Delay (Critical) ³		✓	Стр. 134
		Threshold Delay (Warning) ³		✓	Стр. 134
	VoIP Settings [Line1]–[Line2]	Basic	G.722	–	–
- Enable ³				✓	Стр. 135
- Priority ³				✓	Стр. 135
PCMA			–	–	–
- Enable ³				✓	Стр. 136
- Priority ³				✓	Стр. 136
G.729A			–	–	–
- Enable ³				✓	Стр. 136
- Priority ³				✓	Стр. 136
PCMU			–	–	–
- Enable ³				✓	Стр. 137
- Priority ³				✓	Стр. 137
DTMF Type			✓	Стр. 137	
Advanced		RTP Packet QoS (DSCP) ³		✓	Стр. 137
		RTCP Packet QoS (DSCP) ³		✓	Стр. 138
		Enable RTCP ³		✓	Стр. 138
	Enable RTCP-XR ³		✓	Стр. 138	
	RTCP&RTCP-XR Interval ³		✓	Стр. 138	

4.1 Список настроек веб-интерфейса пользователя

Пункт меню	Название раздела	Настройка	Уровень доступа ^{*1}		См.
			П	А	
		SRTP Mode ^{*3}		✓	Стр. 139
		Enable Mixed SRTP & RTP by Conference ^{*3}		✓	Стр. 139
		Enable Mixed SRTP & RTP by Transfer ^{*3}		✓	Стр. 139

^{*1} Сокращения для уровней доступа:
П: пользователь; А: администратор

Галочка означает, что параметр доступен для этого уровня доступа.

^{*2} Этот параметр также можно настраивать посредством других способов программирования (через телефонный интерфейс пользователя или с помощью конфигурационного файла).

^{*3} Этот параметр также можно настраивать посредством программирования с помощью конфигурационного файла.

Telephone

Пункт меню	Название раздела	Настройка	Уровень доступа ^{*1}		См.
			П	А	
Call Control	Call Control	Send SUBSCRIBE to Voice Mail Server ^{*3}		✓	Стр. 140
		Conference Server URI ^{*3}		✓	Стр. 141
		First-digit Timeout ^{*3}		✓	Стр. 141
		Inter-digit Timeout ^{*3}		✓	Стр. 141
		Timer for Dial Plan ^{*3}		✓	Стр. 141
		Enable # Key as delimiter ^{*3}		✓	Стр. 142
		International Call Prefix ^{*3}		✓	Стр. 142
		Country Calling Code ^{*3}		✓	Стр. 142
		National Access Code ^{*3}		✓	Стр. 142
		Default Line for Outgoing ^{*3}	✓	✓	Стр. 143
		Call Park Number ^{*3}		✓	Стр. 143
		Enable Call Park Key ^{*3}		✓	Стр. 143
		Park Retrieve Number ^{*3}		✓	Стр. 143
		Park Retrieve Soft Key ^{*3}		✓	Стр. 144
	Directed Call Pickup ^{*3}		✓	Стр. 144	
	Emergency Call Phone Numbers	1-5 ^{*3}		✓	Стр. 144

4.1 Список настроек веб-интерфейса пользователя

Пункт меню	Название раздела	Настройка	Уровень доступа ¹		См.
			П	А	
	Call Rejection Phone Numbers	1–30 ³	✓	✓	Стр. 145
Call Control [Line 1]–[Line 2]	Call Features	Display Name ³		✓	Стр. 145
		Voice Mail Access Number ³		✓	Стр. 146
		Enable Anonymous Call ²	✓	✓	Стр. 146
		Enable Block Anonymous Call ²	✓	✓	Стр. 146
		Enable Do Not Disturb ²	✓	✓	Стр. 147
		Enable Call Waiting ³		✓	Стр. 147
		Enable Call Forwarding Always ²	✓	✓	Стр. 147
		Forwarding Number (Always) ²	✓	✓	Стр. 147
		Enable Call Forwarding Busy ²	✓	✓	Стр. 147
		Forwarding Number (Busy) ²	✓	✓	Стр. 148
		Enable Call Forwarding No Answer ²	✓	✓	Стр. 148
		Forwarding Number (No Answer) ²	✓	✓	Стр. 148
		Ring Counts (No Answer) ²	✓	✓	Стр. 148
		Enable Shared Call ³		✓	Стр. 148
		Enable Key Synchronization ³		✓	Стр. 149
		Enable Call Park Notification ³		✓	Стр. 149
		Enable Click to Call ³		✓	Стр. 149
		MoH Server URI ³		✓	Стр. 150
		Resource List URI ³		✓	Стр. 150
		Dial Plan	Dial Plan (max 1000 columns) ³		✓
		Call Even If Dial Plan Does Not Match ³		✓	Стр. 150
Hotline Settings	Hotline	Enable ³		✓	Стр. 151
		Hotline Number ³	✓	✓	Стр. 152
		Hotline Delay ³		✓	Стр. 152
Program Key	Program Key	No.1-2 ³	–	–	–
		Type ³	✓	✓	Стр. 152

4.1 Список настроек веб-интерфейса пользователя

Пункт меню	Название раздела	Настройка	Уровень доступа ^{*1}		См.
			П	А	
		Parameter ^{*3}	✓	✓	Стр. 153
Tone Settings	Dial Tone	Tone Frequencies		✓	Стр. 153
		Tone Timings ^{*3}		✓	Стр. 154
	Busy Tone	Tone Frequencies		✓	Стр. 154
		Tone Timings ^{*3}		✓	Стр. 155
	Ringing Tone	Tone Frequencies		✓	Стр. 155
		Tone Timings ^{*3}		✓	Стр. 156
	Stutter Tone	Tone Frequencies		✓	Стр. 156
		Tone Timings		✓	Стр. 156
Reorder Tone	Tone Frequencies		✓	Стр. 157	
	Tone Timings ^{*3}		✓	Стр. 157	
Import Phonebook	Import Phonebook	File Name	✓	✓	Стр. 158
Export Phonebook	Export Phonebook	–	✓	✓	Стр. 158

*1 Сокращения для уровней доступа:

П: пользователь; А: администратор

Галочка означает, что параметр доступен для этого уровня доступа.

*2 Этот параметр также можно настраивать посредством других способов программирования (через телефонный интерфейс пользователя или с помощью конфигурационного файла).

*3 Этот параметр также можно настраивать посредством программирования с помощью конфигурационного файла.

Maintenance

Пункт меню	Название раздела	Настройка	Уровень доступа ^{*1}		См.
			П	А	
Provisioning Maintenance	Provisioning Maintenance	Standard File URL ^{*3}		✓	Стр. 160
		Product File URL ^{*3}		✓	Стр. 160
		Master File URL ^{*3}		✓	Стр. 160
		Cyclic Auto Resync ^{*3}		✓	Стр. 161
		Resync Interval ^{*3}		✓	Стр. 161
		Time Resync ^{*3}		✓	Стр. 161
		Header Value for Resync Event ^{*3}		✓	Стр. 161

Пункт меню	Название раздела	Настройка	Уровень доступа ^{*1}		См.
			П	А	
Firmware Maintenance	Firmware Maintenance	Enable Firmware Update ^{*3}		✓	Стр. 162
		Firmware File URL ^{*3}		✓	Стр. 162
Upgrade Firmware	Upgrade Firmware	Firmware File URL		✓	Стр. 163
Export Logging File	Export Logging File	Logging File Type		✓	Стр. 164
Reset to Defaults	Reset to Carrier Defaults	Следующие параметры при нажатии на [Reset to Carrier Defaults] сбрасываются до настроек оператора связи по умолчанию.		✓	Стр. 164
Restart	Restart	Нажмите [Restart] , чтобы продолжить. Для перезагрузки потребуется некоторое время.		✓	Стр. 165

*1 Сокращения для уровней доступа:
П: пользователь; А: администратор

Галочка означает, что параметр доступен для этого уровня доступа.

*2 Этот параметр также можно настраивать посредством других способов программирования (через телефонный интерфейс пользователя или с помощью конфигурационного файла).

*3 Этот параметр также можно настраивать посредством программирования с помощью конфигурационного файла.

4.2 Status

В этом разделе содержатся подробные описания всех параметров, собранных на вкладке **[Status]**.

4.2.1 Version Information

Этот экран позволяет просматривать информацию о текущей версии, например, номер модели и версию прошивки устройства.

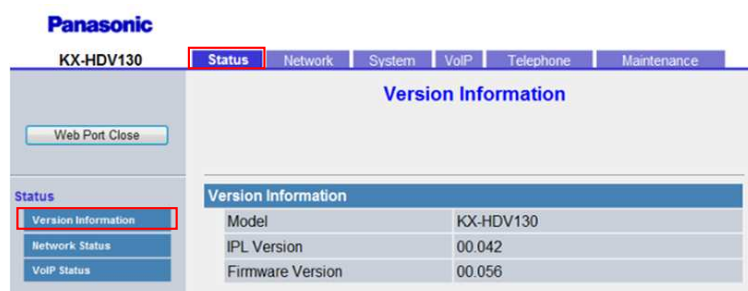

4.2.1.1 Version Information

Model

Описание	Отображение номера модели устройства (только для справки).
Диапазон значений	Номер модели

IPL Version

Описание	Отображение версии IPL (Initial Program Load — первичный загрузчик), который используется при запуске устройства (только для справки).
Диапазон значений	Версия IPL ("nn.nn" [n=0–9])

Firmware Version

Описание	Отображение текущей версии установленной прошивки (только для справки).
Диапазон значений	Версия прошивки ("nn.nnn" [n=0–9])

4.2.2 Network Status

Этот экран позволяет просматривать информацию о текущих параметрах сети устройства, например, MAC-адрес, IP-адрес, состояние порта Ethernet и т.д.

Нажатие кнопки **[Refresh]** позволяет обновить информацию, отображаемую на экране.

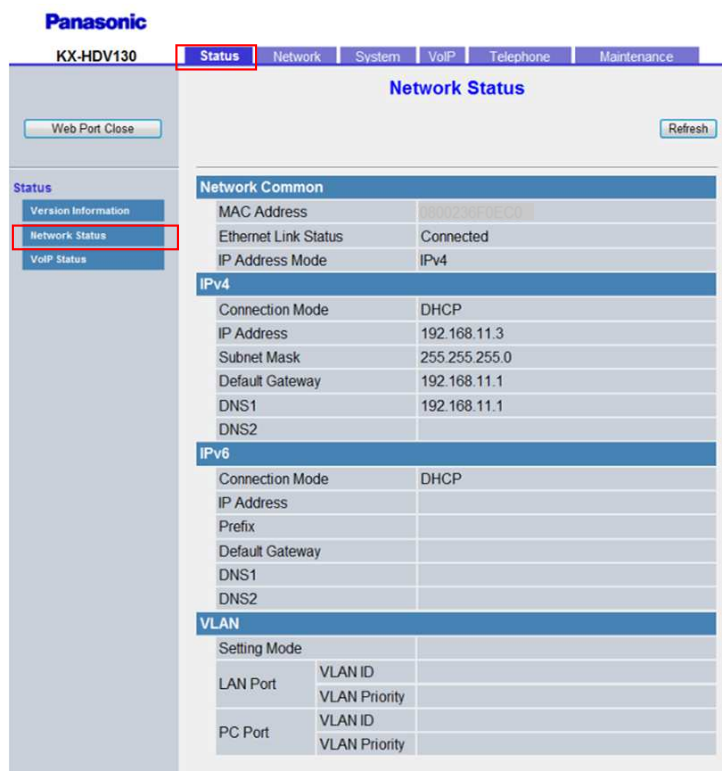

4.2.2.1 Network Common

MAC Address

Описание	Отображение MAC-адреса устройства (только для справки).
Диапазон значений	Не применяется.

Ethernet Link Status

Описание	Отображение наличия подключения порта Ethernet LAN или Ethernet PC (только для справки).
Диапазон значений	<ul style="list-style-type: none"> Connected

IP Address Mode

Описание	Отображение текущего режима IP-адресации.
Диапазон значений	<ul style="list-style-type: none"> IPv4 IPv6 IPv4&IPv6

4.2.2.2 IPv4

Connection Mode

Описание	Отображение способа назначения IP-адреса устройства — автоматически (посредством DHCP) или вручную (статически) (только для справки).
Диапазон значений	<ul style="list-style-type: none"> • DHCP • Static

IP Address

Описание	Отображение текущего назначенного устройству IP-адреса (только для справки).
Диапазон значений	IP-адрес

Subnet Mask

Описание	Отображение указанной в устройстве маски подсети (только для справки).
Диапазон значений	Маска подсети

Default Gateway

Описание	<p>Отображение указанного IP-адреса сетевого шлюза по умолчанию (только для справки).</p> <p>Замечание</p> <ul style="list-style-type: none"> • Если шлюз по умолчанию не указан, это поле останется пустым.
Диапазон значений	IP-адрес шлюза по умолчанию

DNS1

Описание	<p>Отображение указанного IP-адреса первичного DNS-сервера (только для справки).</p> <p>Замечание</p> <ul style="list-style-type: none"> • Если адрес первичного DNS-сервера не указан, это поле останется пустым.
Диапазон значений	IP-адрес первичного DNS-сервера

DNS2

Описание	Отображение указанного IP-адреса вторичного DNS-сервера (только для справки). Замечание <ul style="list-style-type: none"> Если адрес вторичного DNS-сервера не указан, это поле останется пустым.
Диапазон значений	IP-адрес вторичного DNS-сервера

4.2.2.3 IPv6

Connection Mode

Описание	Отображение способа назначения IP-адреса устройства — автоматически (посредством DHCP) или вручную (статически) (только для справки).
Диапазон значений	<ul style="list-style-type: none"> Static DHCP Stateless Autoconfiguration

IP Address

Описание	Отображение текущего назначенного устройству IP-адреса (только для справки).
Диапазон значений	IP-адрес

Prefix

Описание	Отображение префикса для IPv6.
Диапазон значений	0–128

Default Gateway

Описание	Отображение указанного IP-адреса сетевого шлюза по умолчанию (только для справки). Замечание <ul style="list-style-type: none"> Если шлюз по умолчанию не указан, это поле останется пустым.
Диапазон значений	IP-адрес шлюза по умолчанию

DNS1

Описание	Отображение указанного IP-адреса первичного DNS-сервера (только для справки). Замечание <ul style="list-style-type: none"> Если адрес первичного DNS-сервера не указан, это поле останется пустым.
Диапазон значений	IP-адрес первичного DNS-сервера

DNS2

Описание	Отображение указанного IP-адреса вторичного DNS-сервера (только для справки). Замечание <ul style="list-style-type: none"> Если адрес вторичного DNS-сервера не указан, это поле останется пустым.
Диапазон значений	IP-адрес вторичного DNS-сервера

4.2.2.4 VLAN

Setting Mode

Описание	Отображение указанной функции VLAN (только для справки).
Диапазон значений	<ul style="list-style-type: none"> Disable LLDP Manual

LAN Port VLAN ID

Описание	Отображение идентификатора VLAN для IP-телефона.
Диапазон значений	0–4094

LAN Port VLAN Priority

Описание	Отображение номера приоритета (только для справки) для IP-телефона.
Диапазон значений	0–7

PC Port VLAN ID

Описание	Отображение идентификатора VLAN (только для справки) для ПК.
-----------------	--

Диапазон значений	0–4094
-------------------	--------

PC Port VLAN Priority

Описание	Отображение номера приоритета (только для справки) для ПК.
Диапазон значений	0–7

4.2.3 VoIP Status

Этот экран позволяет просматривать текущее состояние подключений VoIP на каждой линии устройства.

Нажатие кнопки **[Refresh]** позволяет обновить информацию, отображаемую на экране.

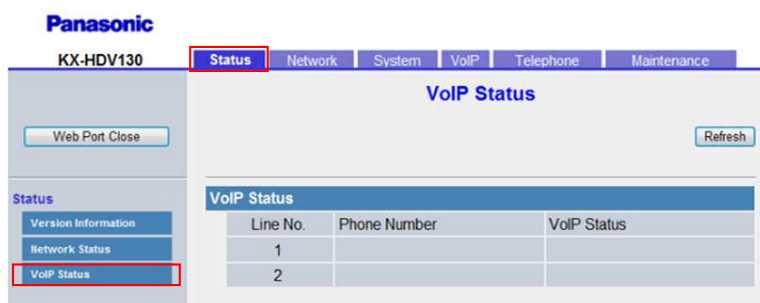

4.2.3.1 VoIP Status

Line No. (1–2)

Описание	Показ номера линии, которой назначен номер телефона (только для справки).
Диапазон значений	Линия 1 – Линия 2

Phone Number

Описание	Отображение текущих назначенных номеров телефонов (только для справки). Замечание <ul style="list-style-type: none"> Соответствующее поле останется пустым, если линия еще не выделена или устройство еще не настроено.
Диапазон значений	Макс. 32 цифры

VoIP Status

Описание	Отображение текущего состояния подключения VoIP на каждой линии (только для справки).
Диапазон значений	<ul style="list-style-type: none">Registered: устройство зарегистрировано на SIP-сервере, линию можно использовать.Registering: устройство регистрируется на SIP-сервере, линию нельзя использовать.Пустое поле: линия еще не выделена, или устройство еще не настроено, или произошёл сбой авторизации SIP. <p>Замечание</p> <ul style="list-style-type: none">Сразу после запуска устройства отображаются номера телефонов на каждой линии, однако состояние линий может не отображаться, поскольку устройство еще регистрируется на SIP-сервере. Чтобы отобразить состояние, подождите приблизительно 30–60 секунд, а затем нажмите кнопку [Refresh] для получения обновленной информации о состоянии.

4.3 Network

В этом разделе содержатся подробные описания всех параметров, собранных на вкладке **[Network]**.

4.3.1 Basic Network Settings

Этот экран позволяет изменять основные параметры сети, например, включать и выключать использование DHCP-сервера и изменять IP-адрес устройства.

Замечание

- Изменения параметров на этом экране применяются после отображения сообщения "Complete" при нажатии кнопки **[Save]**. Поскольку IP-адрес устройства может измениться в процессе изменения параметров, продолжить сеанс работы с веб-интерфейсом пользователя не удастся. Чтобы продолжить настройку устройства через веб-интерфейс пользователя, повторно войдите в веб-интерфейс, предварительно узнав новый назначенный IP-адрес устройства с телефонного интерфейса пользователя. Кроме того, если изменился IP-адрес компьютера, с которого выполняется попытка доступа к веб-интерфейсу пользователя, закройте веб-порт один раз, выбрав значение "ВЫКЛ." для параметра "Встроенный Web" на

устройстве (→ см. главу **Открытие и закрытие веб-порта** в разделе **1.1.6.3 Перед началом работы с веб-интерфейсом пользователя**).

The screenshot shows the Panasonic KX-HDV130 web interface. The 'Network' tab is selected, and the 'Basic Network Settings' sub-tab is active. The page displays configuration options for IP Addressing Mode, IPv4, and IPv6.

Basic Network Settings

Web Port Close

Network

- Basic Network Settings
- Ethernet Port Settings
- HTTP Client Settings
- STUN Settings
- Multicast Paging Settings
- LDAP Settings
- Extended Service Settings
- UC Settings
- XML Application Settings
- ACD Settings
- Call Center Settings

IP Addressing Mode

IP Addressing Mode IPv4 IPv6 IPv4 & IPv6

IPv4

Connection Mode DHCP Static

DHCP Host Name [MODEL]

IP Address []

Subnet Mask []

Default Gateway []

Auto DNS via DHCP Yes No

DNS1 []

DNS2 []

IPv6

Connection Mode DHCP Static Stateless Autoconfiguration

IP Address []

Prefix 64

Default Gateway []

Auto DNS via DHCP Yes No

DNS1 []

DNS2 []

Save Cancel

4.3.1.1 IP Addressing Mode

IP Addressing Mode

Описание	Выбор режима IP-адресации.
Диапазон значений	<ul style="list-style-type: none"> IPv4 IPv6 IPv4&IPv6
Значение по умолчанию	IPv4
Ссылка на файл конфигурации	IP_ADDR_MODE (Стр. 187)

4.3.1.2 IPv4

Connection Mode

Описание	Выбор режима IP-адресации для IPv4.
Диапазон значений	<ul style="list-style-type: none"> Static DHCP
Значение по умолчанию	DHCP

4.3.1 Basic Network Settings

Ссылка на файл конфигурации	CONNECTION_TYPE (Стр. 187)
-----------------------------	----------------------------

DHCP Host Name

Описание	Определение имени хоста для опции12 в DHCPv4 или опции15 в DHCPv6. Замечание <ul style="list-style-type: none">Этот параметр доступен, только если для параметра [Connection Mode] установлено значение [DHCP].
Диапазон значений	Макс. 64 символа
Значение по умолчанию	{MODEL}
Ссылка на файл конфигурации	DHCP_HOST_NAME (Стр. 190)

IP Address

Описание	Определение IP-адреса для IPv4. Замечание <ul style="list-style-type: none">Этот параметр доступен, только если для параметра [Connection Mode] установлено значение [Static].
Диапазон значений	Максимальное число символов 15 n.n.n.n [n=0–255]
Значение по умолчанию	Не сохранено.
Ссылка на файл конфигурации	STATIC_IP_ADDRESS (Стр. 187)

Subnet Mask

Описание	Определение маски подсети для IPv4. Замечание <ul style="list-style-type: none">Этот параметр доступен, только если для параметра [Connection Mode] установлено значение [Static].
Диапазон значений	Максимальное число символов 15 n.n.n.n [n=0–255]
Значение по умолчанию	Не сохранено.
Ссылка на файл конфигурации	STATIC_SUBNET (Стр. 188)

Default Gateway

Описание	<p>Определение шлюза по умолчанию для IPv4.</p> <p>Замечание</p> <ul style="list-style-type: none"> Этот параметр доступен, только если для параметра [Connection Mode] установлено значение [Static].
Диапазон значений	Максимальное число символов 15 n.n.n.n [n=0–255]
Значение по умолчанию	Не сохранено.
Ссылка на файл конфигурации	STATIC_GATEWAY (Стр. 188)

Auto DNS via DHCP

Описание	<p>Включение или отключение DNS-сервера, полученного DHCPv4.</p> <p>Замечание</p> <ul style="list-style-type: none"> Этот параметр доступен, только если для параметра [Connection Mode] установлено значение [DHCP].
Диапазон значений	<ul style="list-style-type: none"> Yes: использовать DNS, полученный DHCPv4 No: не использовать (использовать статический DNS)
Значение по умолчанию	Yes
Ссылка на файл конфигурации	DHCP_DNS_ENABLE (Стр. 189)

DNS1

Описание	Определение IP-адреса первичного DNS сервера для IPv4.
Диапазон значений	Максимальное число символов 15 n.n.n.n [n=0–255]
Значение по умолчанию	Не сохранено.
Ссылка на файл конфигурации	USER_DNS1_ADDR (Стр. 189)

DNS2

Описание	Определение IP-адреса вторичного DNS сервера для IPv4.
Диапазон значений	Максимальное число символов 15 n.n.n.n [n=0–255]
Значение по умолчанию	Не сохранено.
Ссылка на файл конфигурации	USER_DNS2_ADDR (Стр. 189)

4.3.1.3 IPv6

Connection Mode

Описание	Выбор режима IP-адресации для IPv6.
Диапазон значений	<ul style="list-style-type: none"> Static DHCP Stateless Autoconfiguration
Значение по умолчанию	DHCP
Ссылка на файл конфигурации	CONNECTION_TYPE_IPV6 (Стр. 190)

IP Address

Описание	<p>Определение IP-адреса для IPv6.</p> <p>Замечание</p> <ul style="list-style-type: none"> Этот параметр доступен, только если для параметра [Connection Mode] установлено значение [Static].
Диапазон значений	Максимальное количество символов 39 n:n:n:n:n:n:n [n=0-FFFF, допускается сокращение]
Значение по умолчанию	Не сохранено.
Ссылка на файл конфигурации	STATIC_IP_ADDRESS_IPV6 (Стр. 190)

Prefix

Описание	<p>Определение префикса для IPv6.</p> <p>Замечание</p> <ul style="list-style-type: none"> Этот параметр доступен, только если для параметра [Connection Mode] установлено значение [Static].
Диапазон значений	0–128
Значение по умолчанию	64
Ссылка на файл конфигурации	PREFIX_IPV6 (Стр. 191)

Default Gateway

Описание	<p>Определение шлюза по умолчанию для IPv6.</p> <p>Замечание</p> <ul style="list-style-type: none"> Этот параметр доступен, только если для параметра [Connection Mode] установлено значение [Static].
----------	--

Диапазон значений	Максимальное количество символов 39 n:n:n:n:n:n:n [n=0-FFFF, допускается сокращение]
Значение по умолчанию	Не сохранено.
Ссылка на файл конфигурации	STATIC_GATEWAY_IPV6 (Стр. 191)

Auto DNS via DHCP

Описание	Включение или отключение DNS-сервера, полученного DHCPv6. Замечание <ul style="list-style-type: none"> Этот параметр доступен, только если для параметра [Connection Mode] установлено значение [DHCP].
Диапазон значений	<ul style="list-style-type: none"> Yes: использовать DNS, полученный DHCPv6 No: не использовать (использовать статический DNS)
Значение по умолчанию	Yes
Ссылка на файл конфигурации	DHCP_DNS_ENABLE_IPV6 (Стр. 192)

DNS1

Описание	Определение IP-адреса первичного DNS сервера для IPv6.
Диапазон значений	Максимальное количество символов 39 n:n:n:n:n:n:n [n=0-FFFF, допускается сокращение]
Значение по умолчанию	Не сохранено.
Ссылка на файл конфигурации	USER_DNS1_ADDR_IPV6 (Стр. 191)

DNS2

Описание	Определение IP-адреса вторичного DNS сервера для IPv6.
Диапазон значений	Максимальное количество символов 39 n:n:n:n:n:n:n [n=0-FFFF, допускается сокращение]
Значение по умолчанию	Не сохранено.
Ссылка на файл конфигурации	USER_DNS2_ADDR_IPV6 (Стр. 191)

4.3.2 Ethernet Port Settings

Этот экран позволяет изменять режим подключения портов Ethernet, LLDP и параметры VLAN.

4.3.2 Ethernet Port Settings

Замечание

- Если изменить параметры на этом экране и нажать кнопку **[Save]**, после отображения сообщения "Complete" устройство автоматически перезагрузится с применением новых параметров. Если устройство используется для вызова в момент отображения сообщения "Complete", устройство перезагрузится после возврата устройства в режим ожидания.

Panasonic
KX-HDV130

Status | **Network** | System | VoIP | Telephone | Maintenance

Web Port Close

Network

- Basic Network Settings
- Ethernet Port Settings**
- HTTP Client Settings
- STUN Settings
- Multicast Paging Settings
- LDAP Settings
- Extended Service Settings
- IC Settings
- XML Application Settings
- ACD Settings
- Call Center Settings

Ethernet Port Settings

Link Speed/Duplex Mode

LAN Port	Auto Negotiation
PC Port	Auto Negotiation

LLDP

Enable LLDP	<input checked="" type="radio"/> Yes <input type="radio"/> No
Packet Interval	30 seconds [1-3600]
PC VLAN ID	0 [0-4094]
PC Priority	0

VLAN

Enable VLAN	<input checked="" type="radio"/> Yes <input type="radio"/> No
IP Phone VLAN ID	2 [0-4094]
IP Phone Priority	7
PC VLAN ID	1 [0-4094]
PC Priority	0

The phone reboots automatically if you change the settings on this screen.

Save Cancel

4.3.2.1 Link Speed/Duplex Mode

LAN Port

Описание	Выбор режима подключения (скорости канала и дуплексного режима) порта LAN.
Диапазон значений	<ul style="list-style-type: none">• Auto Negotiation• 100Mbps/Full Duplex• 100Mbps/Half Duplex• 10Mbps/Full Duplex• 10Mbps/Half Duplex
Значение по умолчанию	Auto Negotiation
Ссылка на файл конфигурации	PHY_MODE_LAN (Стр. 192)

PC Port

Описание	Выбор режима подключения (скорости канала и дуплексного режима) порта ПК.
-----------------	---

Диапазон значений	<ul style="list-style-type: none"> • Auto Negotiation • 100Mbps/Full Duplex • 100Mbps/Half Duplex • 10Mbps/Full Duplex • 10Mbps/Half Duplex
Значение по умолчанию	Auto Negotiation
Ссылка на файл конфигурации	PHY_MODE_PC (Стр. 192)

4.3.2.2 LLDP

Enable LLDP

Описание	<p>Разрешение или запрет функции "LLDP-MED".</p> <p>Замечание</p> <ul style="list-style-type: none"> • Значение "Yes" следует задавать только для одного из параметров "Enable LLDP" или "Enable VLAN". • Если значение "Yes" задано для двух или более из указанных выше параметров, приоритет настроек следующий: "Enable VLAN" > "Enable LLDP". Следовательно, если значение "Yes" задано для обоих параметров "Enable VLAN" и "Enable LLDP", используются настройки, относящиеся к параметру VLAN.
Диапазон значений	<ul style="list-style-type: none"> • Yes • No
Значение по умолчанию	Yes
Ссылка на файл конфигурации	LLDP_ENABLE (Стр. 194)

Packet Interval

Описание	Интервал (в секундах) между отправками кадров LLDP.
Диапазон значений	1–3600
Значение по умолчанию	30
Ссылка на файл конфигурации	LLDP_INTERVAL (Стр. 194)

PC VLAN ID

Описание	Идентификатор VLAN для ПК при активированном LLDP.
Диапазон значений	0–4094

4.3.2 Ethernet Port Settings

Значение по умолчанию	0
Ссылка на файл конфигурации	LLDP_VLAN_ID_PC (Стр. 195)

PC Priority

Описание	Приоритет VLAN для ПК при активированном LLDP.
Диапазон значений	0–7
Значение по умолчанию	0
Ссылка на файл конфигурации	LLDP_VLAN_PRI_PC (Стр. 195)

4.3.2.3 VLAN

Enable VLAN

Описание	Выбор использования функции VLAN для обеспечения безопасности подключения VoIP. Замечание <ul style="list-style-type: none">Значение "Yes" следует задавать только для одного из параметров "Enable LLDP" или "Enable VLAN".Если значение "Yes" задано для двух или более из указанных выше параметров, приоритет настроек следующий: "Enable VLAN" > "Enable LLDP". Следовательно, если значение "Yes" задано для обоих параметров "Enable VLAN" и "Enable LLDP", используются настройки, относящиеся к параметру VLAN.
Диапазон значений	<ul style="list-style-type: none">YesNo
Значение по умолчанию	No
Ссылка на файл конфигурации	VLAN_ENABLE (Стр. 193)

IP Phone VLAN ID

Описание	Идентификатор VLAN для IP-телефона.
Диапазон значений	0–4094
Значение по умолчанию	2
Ссылка на файл конфигурации	VLAN_ID_IP_PHONE (Стр. 193)

IP Phone Priority

Описание	Выбор номера приоритета IP-телефона.
Диапазон значений	0–7
Значение по умолчанию	7
Ссылка на файл конфигурации	VLAN_PRI_IP_PHONE (Стр. 193)

PC VLAN ID

Описание	Указание идентификатора VLAN ID компьютера.
Диапазон значений	0–4094
Значение по умолчанию	1
Ссылка на файл конфигурации	VLAN_ID_PC (Стр. 194)

PC Priority

Описание	Выбор номера приоритета ПК.
Диапазон значений	0–7
Значение по умолчанию	0
Ссылка на файл конфигурации	VLAN_PRI_PC (Стр. 194)

4.3.3 HTTP Client Settings

Этот экран позволяет изменять параметры HTTP-клиента устройства для получения доступа к HTTP-серверу телефонной сети и загрузки конфигурационных файлов.

The screenshot shows the Panasonic KX-HDV130 web interface. The 'Network' tab is active, and the 'HTTP Client Settings' menu item is highlighted. The settings are as follows:

HTTP Client	
HTTP Version	<input checked="" type="radio"/> HTTP/1.0 <input type="radio"/> HTTP/1.1
HTTP User Agent	Panasonic_{MODEL}/(ver) {(mac)}
Authentication ID	<input type="text"/>
Authentication Password	<input type="password"/>
Proxy Server	
Enable Proxy	<input type="radio"/> Yes <input checked="" type="radio"/> No
Proxy Server Address	<input type="text"/>
Proxy Server Port	8080 [1-65535]

Buttons: Save, Cancel

4.3.3.1 HTTP Client

HTTP Version

Описание	Выбор версии протокола HTTP, используемого для подключения по HTTP.
Диапазон значений	<ul style="list-style-type: none"> • HTTP/1.0 • HTTP/1.1 <p>Замечание</p> <ul style="list-style-type: none"> • Для данного устройства настоятельно рекомендуется выбирать протокол [HTTP/1.0]. Однако, если используемый HTTP-сервер не работает надлежащим образом с версией HTTP/1.0, попробуйте изменить значение параметра на [HTTP/1.1].
Значение по умолчанию	HTTP/1.0
Ссылка на файл конфигурации	HTTP_VER (Стр. 203)

HTTP User Agent

Описание	Указание текстовой строки, используемой для обозначения агента пользователя в заголовках HTTP-запросов.
Диапазон значений	<p>Макс. 64 символа</p> <p>Замечание</p> <ul style="list-style-type: none"> • Если в значении параметра содержится текст {mac}, он заменяется MAC-адресом устройства строчными буквами. • Если в значение параметра включить текст "{MAC}", он заменится MAC-адресом устройства в верхнем регистре. • Если в значение параметра включить текст "{MODEL}", он заменится названием модели устройства. • Если в значение параметра включить текст "{fwver}", он заменится версией микропрограммного обеспечения устройства.
Значение по умолчанию	Panasonic_{MODEL}/{fwver} ({mac})
Ссылка на файл конфигурации	HTTP_USER_AGENT (Стр. 203)

Authentication ID

Описание	Задаёт идентификатор для учетной записи пользователя. Если параметр задан, система будет требовать ввода этого имени для доступа к веб-интерфейсу пользователя на уровне доступа Пользователь.
Диапазон значений	Макс. 128 символов

Значение по умолчанию	Не сохранено.
Ссылка на файл конфигурации	HTTP_AUTH_ID (Стр. 204)

Authentication Password

Описание	Задаёт пароль для учетной записи пользователя. Если параметр задан, система будет требовать ввода этого пароля для доступа к веб-интерфейсу пользователя на уровне доступа Пользователь.
Диапазон значений	Макс. 128 символов
Значение по умолчанию	Не сохранено.
Ссылка на файл конфигурации	HTTP_AUTH_PASS (Стр. 204)

4.3.3.2 Proxy Server

Enable Proxy

Описание	Разрешение или запрет функции HTTP-прокси.
Диапазон значений	<ul style="list-style-type: none"> • Yes • No
Значение по умолчанию	No
Ссылка на файл конфигурации	HTTP_PROXY_ENABLE (Стр. 204)

Proxy Server Address

Описание	Указание IP-адреса или полного доменного имени прокси-сервера.
Диапазон значений	Макс. 256 символов
Значение по умолчанию	Не сохранено.
Ссылка на файл конфигурации	HTTP_PROXY_ADDR (Стр. 205)

Proxy Server Port

Описание	Указание номера порта прокси-сервера.
Диапазон значений	1–65535
Значение по умолчанию	8080
Ссылка на файл конфигурации	HTTP_PROXY_PORT (Стр. 205)

4.3.4 STUN Settings

Этот экран позволяет изменять параметры STUN.

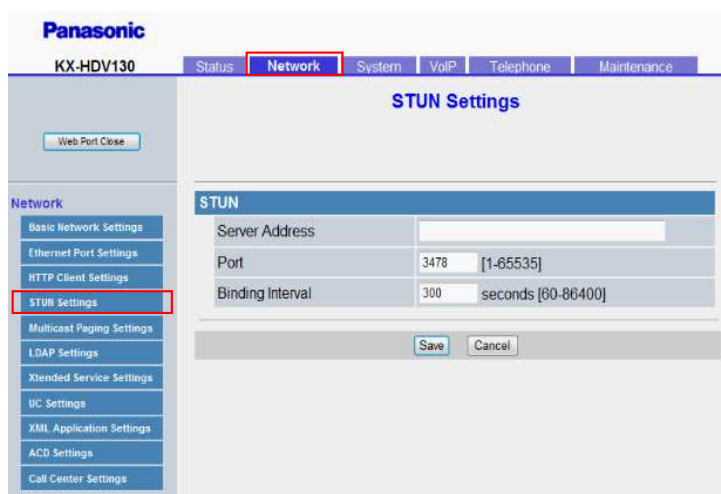

4.3.4.1 STUN

STUN: Простое прохождение UDP через серверы NAT

Server Address

Описание	Указывает имя хоста или IP-адрес сервера STUN для CPE для отправки Binding Requests.
Диапазон значений	Макс. 256 символов
Значение по умолчанию	Не сохранено.
Ссылка на файл конфигурации	STUN_SERV_ADDR (Стр. 242)

Port

Описание	Указывает номер порта сервера STUN для CPE для отправки Binding Requests.
Диапазон значений	1–65535
Значение по умолчанию	3478
Ссылка на файл конфигурации	STUN_SERV_PORT (Стр. 242)

Binding Interval

Описание	Определение интервала отправки Binding Request.
-----------------	---

Диапазон значений	60–86400
Значение по умолчанию	300
Ссылка на файл конфигурации	STUN_INTVL (Стр. 243)

4.3.5 Multicast Paging Settings

На данном экране можно изменить настройки многоадресного оповещения для каждой группы каналов.

Panasonic
KX-HDV130 | Status | **Network** | System | VoIP | Telephone | Maintenance

Multicast Paging Settings

Web Port Close

Network

- Basic Network Settings
- Ethernet Port Settings
- HTTP Client Settings
- STUN Settings
- Multicast Paging Settings**
- LDAP Settings
- Extended Service Settings
- UC Settings
- XML Application Settings
- ACD Settings
- Call Center Settings

Multicast Paging

Group 5	IPv4 Address	[224.0.0.0-239.255.255.255]
	IPv6 Address	[FF00::8]
	Port	0 [0-65535, 0:Disable]
	Label	
	Enable Transmission	<input type="radio"/> Yes <input checked="" type="radio"/> No
Group 4	IPv4 Address	[224.0.0.0-239.255.255.255]
	IPv6 Address	[FF00::8]
	Port	0 [0-65535, 0:Disable]
	Label	
	Enable Transmission	<input type="radio"/> Yes <input checked="" type="radio"/> No
Group 3	IPv4 Address	[224.0.0.0-239.255.255.255]
	IPv6 Address	[FF00::8]
	Port	0 [0-65535, 0:Disable]
	Priority	5
	Label	
	Enable Transmission	<input type="radio"/> Yes <input checked="" type="radio"/> No
	IPv4 Address	[224.0.0.0-239.255.255.255]
	IPv6 Address	[FF00::8]

4.3.5.1 Multicast Paging

IPv4 Address (Group 1–5)

Описание	Определение адреса многоадресного оповещения для каждой группы каналов. {Приоритет: группа 5 > группа 4 > группа 3, группа 2, группа 1 (в зависимости от конфигурации)}
Диапазон значений	224.0.0.0–239.255.255.255
Значение по умолчанию	Не сохранено.
Ссылка на файл конфигурации	MPAGE_ADDRm (Стр. 229)

IPv6 Address (Group 1–5)

Описание	Определение адреса IPv6 многоадресного оповещения для каждой группы каналов. {Приоритет: группа 5 > группа 4 > группа 3, группа2, группа1 (в зависимости от конфигурации)}
Диапазон значений	FF00::/8
Значение по умолчанию	Не сохранено.
Ссылка на файл конфигурации	MPAGE_IPV6_ADDRm (Стр. 230)

Port (Group 1–5)

Описание	Определение номера порта для многоадресного оповещения каждой группы каналов.
Диапазон значений	1–65535 0: отключено
Значение по умолчанию	0
Ссылка на файл конфигурации	MPAGE_PORTm (Стр. 230)

Priority (Group 1–3)

Описание	Выбор приоритета для группы каналов с низким приоритетом. Приоритет групп многоадресного оповещения 1-3 ниже приоритета групп разговора. Приоритет 4 выше приоритета 5.
Диапазон значений	4, 5
Значение по умолчанию	5
Ссылка на файл конфигурации	MPAGE_PRIORITYm (Стр. 230)

Label (Group 1–5)

Описание	Определение метки для каждой группы каналов.
Диапазон значений	Макс. 24 символа
Значение по умолчанию	Не сохранено.
Ссылка на файл конфигурации	MPAGE_LABELm (Стр. 231)

Enable Transmission (Group 1–5)

Описание	Выбор отправки многоадресного оповещения.
Диапазон значений	<ul style="list-style-type: none"> • Yes • No
Значение по умолчанию	No
Ссылка на файл конфигурации	MPAGE_SEND_ENABLEm (Стр. 231)

4.3.6 LDAP Settings

Этот экран позволяет изменять параметры LDAP.

The screenshot shows the Panasonic KX-HDV130 web interface. The 'Network' tab is selected, and the 'LDAP Settings' section is highlighted in the left sidebar. The main area contains the following fields:

- Enable LDAP: Yes No
- Server Address: [Text input field]
- Port: 389 [1-65535]
- User ID: [Text input field]
- Password: [Text input field with masked characters]
- Max Hits: 20 [20-500]
- Name Filter: ((cn=%)(sn=%))
- Number Filter: ((telephoneNumber=%)(mobile=%)homePhon-
- Name Attributes: cn,sn
- Number Attributes: telephoneNumber,mobile,homePhone
- Display Name: [Text input field]
- Enable DNS SRV lookup: Yes No

4.3.6.1 LDAP

Enable LDAP

Описание	Включение или отключение службы LDAP.
Диапазон значений	<ul style="list-style-type: none"> • Yes • No
Значение по умолчанию	No
Ссылка на файл конфигурации	LDAP_ENABLE (Стр. 220)

Server Address

Описание	Определение хоста сервера LDAP.
-----------------	---------------------------------

4.3.6 LDAP Settings

Диапазон значений	Макс. 256 символов
Значение по умолчанию	Не сохранено.
Ссылка на файл конфигурации	LDAP_SERVER (Стр. 220)

Port

Описание	Указание порта сервера.
Диапазон значений	1–65535
Значение по умолчанию	389
Ссылка на файл конфигурации	LDAP_SERVER_PORT (Стр. 221)

User ID

Описание	Указание идентификатора авторизации, требуемого для доступа к LDAP-серверу.
Диапазон значений	Макс. 128 символов
Значение по умолчанию	Не сохранено.
Ссылка на файл конфигурации	LDAP_USERID (Стр. 222)

Password

Описание	Указание пароля авторизации, требуемого для доступа к LDAP-серверу.
Диапазон значений	Макс. 128 символов
Значение по умолчанию	Не сохранено.
Ссылка на файл конфигурации	LDAP_PASSWORD (Стр. 222)

Max Hits

Описание	Определение максимального количества результатов поиска, возвращаемых LDAP-сервером.
Диапазон значений	20–500
Значение по умолчанию	20
Ссылка на файл конфигурации	LDAP_MAXRECORD (Стр. 221)

Name Filter

Описание	Определение фильтра имени, обеспечивающего поиск по имени.
Диапазон значений	Макс. 256 символов
Значение по умолчанию	((cn=%)(sn=%))
Ссылка на файл конфигурации	LDAP_NAME_FILTER (Стр. 222)

Number Filter

Описание	Определение фильтра номера, обеспечивающего поиск по номеру.
Диапазон значений	Макс. 256 символов
Значение по умолчанию	((telephoneNumber=%)(mobile=%)(homePhone=%))
Ссылка на файл конфигурации	LDAP_NUMB_FILTER (Стр. 222)

Name Attributes

Описание	Определение атрибутов имени каждой записи, которую LDAP-сервер должен вернуть в качестве результата поиска.
Диапазон значений	Макс. 256 символов
Значение по умолчанию	cn,sn
Ссылка на файл конфигурации	LDAP_NAME_ATTRIBUTE (Стр. 223)

Number Attributes

Описание	Определение атрибутов номера каждой записи, которую LDAP-сервер должен вернуть в качестве результата поиска.
Диапазон значений	Макс. 256 символов
Значение по умолчанию	telephoneNumber,mobile,homePhone
Ссылка на файл конфигурации	LDAP_NUMB_ATTRIBUTE (Стр. 223)

Display Name

Описание	Указание данных записи для отображения на экране.
Диапазон значений	Макс. 256 символов
Значение по умолчанию	Не сохранено.

4.3.7 Xtended Service Settings

Ссылка на файл конфигурации	LDAP_BASEDN (Стр. 223)
-----------------------------	------------------------

Enable DNS SRV lookup

Описание	Выбор отправки DNS-серверу запросов преобразования доменных имен в IP-адреса с использованием записи SRV.
Диапазон значений	<ul style="list-style-type: none"> • Yes • No
Значение по умолчанию	No
Ссылка на файл конфигурации	LDAP_DNSSRV_ENABLE (Стр. 220)

4.3.7 Xtended Service Settings

Этот экран позволяет изменять параметры Xtended Service.

The screenshot shows the 'Xtended Service Settings' page in the Panasonic KX-HDV130 web interface. The 'Network' tab is active, and the 'Xtended Service Settings' menu item is highlighted. The settings are as follows:

- Enable Xtended Service:** Radio buttons for Yes and No.
- Server Address:** Text input field.
- Port:** Text input field with value 80 and range [1-65535].
- Protocol:** Radio buttons for HTTP and HTTPS.
- Line 1:**
 - User ID: Text input field.
 - Password: Password input field.
 - Enable Phonebook: Radio buttons for Yes and No.
 - Phonebook Type: Dropdown menu with 'Group' selected.
 - Enable Call Log: Radio buttons for Yes and No.
- Line 2:**
 - User ID: Text input field.
 - Password: Password input field.
 - Enable Phonebook: Radio buttons for Yes and No.
 - Phonebook Type: Dropdown menu with 'Group' selected.
 - Enable Call Log: Radio buttons for Yes and No.

Buttons for 'Save' and 'Cancel' are located at the bottom of the settings area.

4.3.7.1 Xtended Service

Enable Xtended Service

Описание	Включение или отключение службы Xsi.
Диапазон значений	<ul style="list-style-type: none"> • Yes • No
Значение по умолчанию	No

Ссылка на файл конфигурации	XSI_ENABLE (Стр. 215)
-----------------------------	-----------------------

Server Address

Описание	Указание IP-адреса или полного доменного имени сервера Xsi.
Диапазон значений	Макс. 256 символов
Значение по умолчанию	Не сохранено.
Ссылка на файл конфигурации	XSI_SERVER (Стр. 216)

Port

Описание	Указание порта сервера Xsi.
Диапазон значений	1–65535
Значение по умолчанию	80
Ссылка на файл конфигурации	XSI_SERVER_PORT (Стр. 216)

Protocol

Описание	Выбор типа порта сервера Xsi.
Диапазон значений	HTTP, HTTPS
Значение по умолчанию	HTTP
Ссылка на файл конфигурации	XSI_SERVER_TYPE (Стр. 216)

User ID (Line 1–2)

Описание	Указание идентификатора авторизации, требуемого для доступа к серверу Xsi.
Диапазон значений	Макс. 128 символов
Значение по умолчанию	Не сохранено.
Ссылка на файл конфигурации	XSI_USERID_n (Стр. 216)

Password (Line 1–2)

Описание	Указание пароля авторизации, требуемого для доступа к серверу Xsi.
----------	--

4.3.7 Xtended Service Settings

Диапазон значений	Макс. 128 символов
Значение по умолчанию	Не сохранено.
Ссылка на файл конфигурации	XSI_PASSWORD_n (Стр. 217)

Enable Phonebook (Line 1–2)

Описание	Включение или отключение телефонной книги Xsi.
Диапазон значений	<ul style="list-style-type: none">• Yes• No
Значение по умолчанию	No
Ссылка на файл конфигурации	XSI_PHONEBOOK_ENABLE_n (Стр. 217)

Phonebook Type (Line 1–2)

Описание	Выбор типа телефонной книги Xsi.
Диапазон значений	<ul style="list-style-type: none">• Group• GroupCommon• Enterprise• EnterpriseCommon• Personal
Значение по умолчанию	Group
Ссылка на файл конфигурации	XSI_PHONEBOOK_TYPE_n (Стр. 217)

Enable Call Log (Line 1–2)

Описание	Включение или отключение службы журнала вызовов Xsi.
Диапазон значений	<ul style="list-style-type: none">• Yes• No
Значение по умолчанию	No
Ссылка на файл конфигурации	XSI_CALLLOG_ENABLE_n (Стр. 217)

4.3.8 UC Settings

Этот экран позволяет изменять параметры UC.

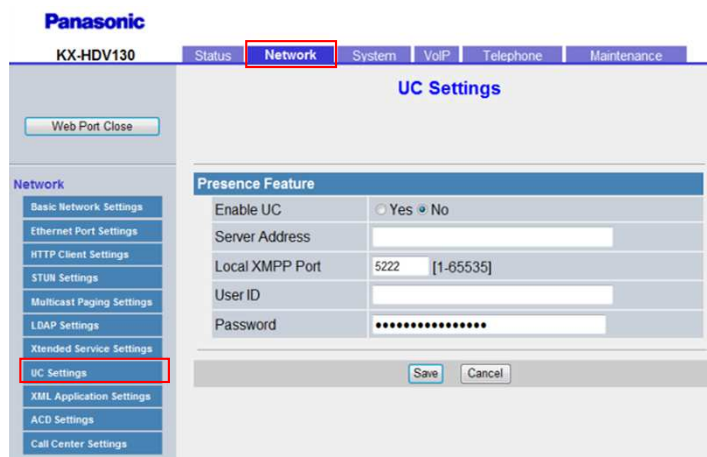

4.3.8.1 Presence Feature

Enable UC

Описание	Включение или отключение службы UC.
Диапазон значений	<ul style="list-style-type: none"> • Yes • No
Значение по умолчанию	No
Ссылка на файл конфигурации	UC_ENABLE (Стр. 218)

Server Address

Описание	Указание IP-адреса или полного доменного имени XMPP-сервера.
Диапазон значений	Макс. 256 символов
Значение по умолчанию	Не сохранено.
Ссылка на файл конфигурации	XMPP_SERVER (Стр. 219)

Local XMPP Port

Описание	Определение локального XMPP-порта.
Диапазон значений	1–65535
Значение по умолчанию	5222

4.3.9 XML Application Settings

Ссылка на файл конфигурации	XMPP_PORT (Стр. 219)
-----------------------------	----------------------

User ID

Описание	Указание идентификатора авторизации, требуемого для доступа к UC-серверу.
Диапазон значений	Макс. 128 символов
Значение по умолчанию	Не сохранено.
Ссылка на файл конфигурации	UC_USERID (Стр. 218)

Password

Описание	Указание пароля авторизации, требуемого для доступа к UC-серверу.
Диапазон значений	Макс. 128 символов
Значение по умолчанию	Не сохранено.
Ссылка на файл конфигурации	UC_PASSWORD (Стр. 218)

4.3.9 XML Application Settings

Этот экран позволяет сконфигурировать различные URL, связанные с функцией XML приложения.

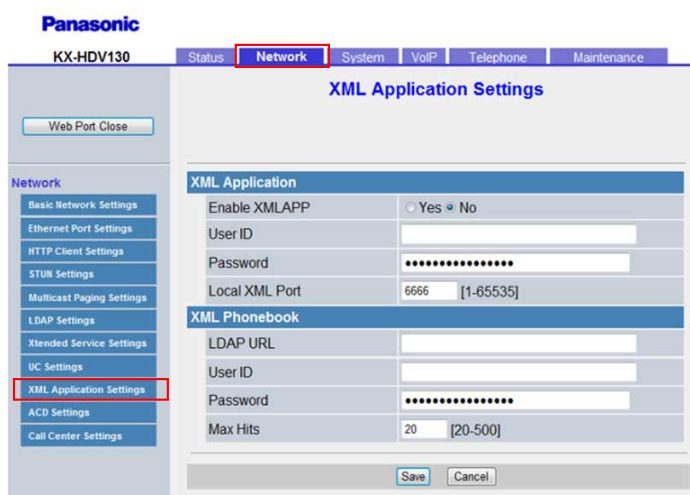

4.3.9.1 XML Application

Enable XMLAPP

Описание	Разрешение или запрет функции XML приложения.
Диапазон значений	<ul style="list-style-type: none"> • Yes • No
Значение по умолчанию	No
Ссылка на файл конфигурации	XMLAPP_ENABLE (Стр. 213)

User ID

Описание	Указание идентификатора авторизации, требуемого для доступа к серверу XML приложения.
Диапазон значений	Макс. 128 символов
Значение по умолчанию	Не сохранено.
Ссылка на файл конфигурации	XMLAPP_USERID (Стр. 213)

Password

Описание	Указание пароля авторизации, используемого для доступа к серверу XML приложения.
Диапазон значений	Макс. 128 символов
Значение по умолчанию	Не сохранено.
Ссылка на файл конфигурации	XMLAPP_USERPASS (Стр. 213)

Local XML Port

Описание	Указание локального порта для XML приложения.
Диапазон значений	1–65535
Значение по умолчанию	6666
Ссылка на файл конфигурации	XML_HTTPD_PORT (Стр. 215)

4.3.9.2 XML Phonebook

LDAP URL

Описание	Указание URL, к которому происходит обращение при открытии телефонной книги для проверки данных XML.
Диапазон значений	Макс. 256 символов
Значение по умолчанию	Не сохранено.
Ссылка на файл конфигурации	XMLAPP_LDAP_URL (Стр. 214)

User ID

Описание	Указание идентификатора авторизации, требуемого для доступа к LDAP-серверу.
Диапазон значений	Макс. 128 символов
Значение по умолчанию	Не сохранено.
Ссылка на файл конфигурации	XMLAPP_LDAP_USERID (Стр. 214)

Password

Описание	Указание пароля авторизации, используемого для доступа к LDAP-серверу.
Диапазон значений	Макс. 128 символов
Значение по умолчанию	Не сохранено.
Ссылка на файл конфигурации	XMLAPP_LDAP_USERPASS (Стр. 214)

Max Hits

Описание	Определение максимального количества результатов поиска, возвращаемых LDAP-сервером.
Диапазон значений	20–500
Значение по умолчанию	20
Ссылка на файл конфигурации	XMLAPP_LDAP_MAXRECORD (Стр. 215)

4.3.10 ACD Settings [Line1]–[Line2]

Panasonic
KX-HDV130 | Status | **Network** | System | VoIP | Telephone | Maintenance

ACD Settings

Web Port Close

Network

- Basic Network Settings
- Ethernet Port Settings
- HTTP Client Settings
- STUN Settings
- Multicast Paging Settings
- LDAP Settings
- Extended Service Settings
- UC Settings
- XML Application Settings
- ACD Settings**
- Call Center Settings

ACD Settings

Line 1	Enable ACD	<input type="radio"/> Yes <input type="radio"/> No
Line 2	Enable ACD	<input type="radio"/> Yes <input type="radio"/> No

Save Cancel

Enable ACD

Описание	Включение или отключение функции ACD.
Диапазон значений	<ul style="list-style-type: none"> • Yes • No
Значение по умолчанию	No
Ссылка на файл конфигурации	ACD_ENABLE_n (Стр. 224)

4.3.11 Call Center Settings [Line1]–[Line2]

Panasonic
KX-HDV130 | Status | **Network** | System | VoIP | Telephone | Maintenance

Call Center Settings

Web Port Close

Network

- Basic Network Settings
- Ethernet Port Settings
- HTTP Client Settings
- STUN Settings
- Multicast Paging Settings
- LDAP Settings
- Extended Service Settings
- UC Settings
- XML Application Settings
- ACD Settings
- Call Center Settings**

Call Center Settings

Line 1	Enable Call Center	<input type="radio"/> Yes <input type="radio"/> No
	Disposition Code	<input type="radio"/> Yes <input type="radio"/> No
	Customer Originated Trace	<input type="radio"/> Yes <input type="radio"/> No
	Hoteling Event	<input type="radio"/> Yes <input type="radio"/> No
	- User ID	<input type="text"/>
- Password	*****	
Status Event	<input type="radio"/> Yes <input type="radio"/> No	
Line 2	Enable Call Center	<input type="radio"/> Yes <input type="radio"/> No
	Disposition Code	<input type="radio"/> Yes <input type="radio"/> No
	Customer Originated Trace	<input type="radio"/> Yes <input type="radio"/> No
	Hoteling Event	<input type="radio"/> Yes <input type="radio"/> No
	- User ID	<input type="text"/>
- Password	*****	
Status Event	<input type="radio"/> Yes <input type="radio"/> No	

Save Cancel

Enable Call Center

Описание	Добавление элементов меню в центр приема звонков (Call Center).
Диапазон значений	<ul style="list-style-type: none"> • Yes • No
Значение по умолчанию	No
Ссылка на файл конфигурации	CALL_CENTER_ENABLE_n (Стр. 224)

Disposition Code

Описание	Включение или отключение функции кода диспозиции (Disposition Code).
Диапазон значений	<ul style="list-style-type: none"> • Yes • No
Значение по умолчанию	No
Ссылка на файл конфигурации	CC_DISPOSITION_CODE_ENABLE_n (Стр. 225)

Customer Originated Trace

Описание	Включение или отключение иницируемого абонентом отслеживания звонков (Customer Originated Trace).
Диапазон значений	<ul style="list-style-type: none"> • Yes • No
Значение по умолчанию	No
Ссылка на файл конфигурации	CC_CUSTOMER_ORG_TRACE_ENABLE_n (Стр. 226)

Hoteling Event

Описание	Включение или отключение функций Hoteling Event.
Диапазон значений	<ul style="list-style-type: none"> • Yes • No
Значение по умолчанию	No
Ссылка на файл конфигурации	CC_HOTELING_EVENT_n (Стр. 226)

- User ID

Описание	Идентификатор авторизации, требуемого для доступа к услуге Hoteling.
Диапазон значений	Макс. 32 символа
Значение по умолчанию	Не сохранено.
Ссылка на файл конфигурации	HOTELING_USERID_n (Стр. 226)

- Password

Описание	Пароль авторизации, требуемого для доступа к услуге Hoteling.
Диапазон значений	Макс. 128 символов
Значение по умолчанию	Не сохранено.
Ссылка на файл конфигурации	HOTELING_PASSWORD_n (Стр. 226)

Status Event

Описание	Включение или отключение событий изменения статуса (Status Event).
Диапазон значений	<ul style="list-style-type: none"> • Yes • No
Значение по умолчанию	No
Ссылка на файл конфигурации	CC_STATUS_EVENT_ENABLE_n (Стр. 227)

4.4 System

В этом разделе содержатся подробные описания всех параметров, собранных на вкладке **[System]**.

4.4.1 Language Settings

Этот экран позволяет выбирать язык, используемый в веб-интерфейсе пользователя. Параметр языка доступен только при входе в веб-интерфейс с правами пользователя.

Замечание

- Если изменить язык при входе в веб-интерфейс с учетной записью пользователя, язык изменится после отображения сообщения "Complete". Если вход выполнен с учетной записью администратора, язык изменится при входе в веб-интерфейс с учетной записью пользователя.
- Для учетной записи администратора в веб-интерфейсе всегда используется английский язык.

4.4.1 Language Settings

- Язык, используемый на устройстве, не изменяется даже при изменении языка веб-интерфейса пользователя.

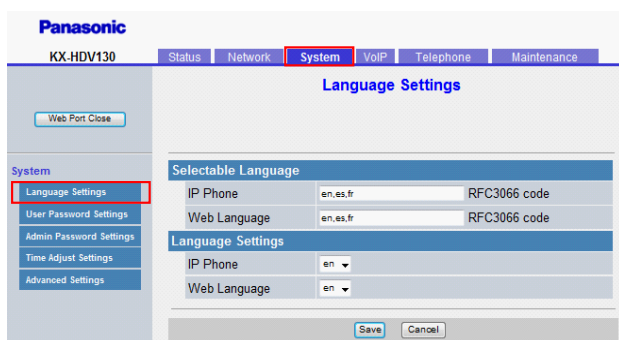

4.4.1.1 Selectable Language

IP Phone

Описание	Определение списка языков, выбираемых на устройстве. Допускается регистрация до 10 языков, разделенных запятыми (н-р, "en, es, fr, de, it, nl, pt")
Диапазон значений	<ul style="list-style-type: none"> • en: английский • es: испанский • fr: французский • de: немецкий • it: итальянский • da: датский • nl: голландский • sv: шведский • fi: финский • el: греческий • hu: венгерский • pt: португальский • pl: польский • sk: словацкий • cs: чешский • sh: хорватский • ru: русский • uk: украинский • tr: турецкий • no: норвежский • ro: румынский • ct: выбор пользователя • kk: казахский • me: черногорский
Значение по умолчанию	В зависимости от страны или региона.
Ссылка на файл конфигурации	AVAILABLE_LANGUAGE (Стр. 240)

Web Language

Описание	Определение списка языков, выбираемых для веб-интерфейса. Допускается регистрация до 10 языков, разделенных запятыми (н-р, "en, es, fr, de, it, nl, pt")
Диапазон значений	<ul style="list-style-type: none"> • en: английский • es: испанский • fr: французский • de: немецкий • it: итальянский • nl: голландский • el: греческий • hu: венгерский • pt: португальский • pl: польский • sk: словацкий • cs: чешский • sh: хорватский • ru: русский • uk: украинский • tr: турецкий • ro: румынский • ct: выбор пользователя • kk: казахский • me: черногорский
Значение по умолчанию	В зависимости от страны или региона.
Ссылка на файл конфигурации	AVAILABLE_LANGUAGE_WEB (Стр. 241)

4.4.1.2 Language Settings

IP Phone

Описание	Выбор на устройстве языка по умолчанию. Можно выбрать язык из списка, заданного в пункте IP Phone раздела 4.4.1.1 Selectable Language .
Диапазон значений	en, es, fr, de, it, da, nl, sv, fi, el, hu, pt, pl, sk, cs, sh, ru, uk, tr, no, ro, ct, kk → см. пункт IP Phone в разделе 4.4.1.1 Selectable Language
Значение по умолчанию	en
Ссылка на файл конфигурации	DEFAULT_LANGUAGE (Стр. 240)

Web Language

Описание	Выбор языка по умолчанию для web-интерфейса. Можно выбрать язык из списка, заданного в пункте Web Language раздела 4.4.1.1 Selectable Language .
Диапазон значений	<ul style="list-style-type: none"> • en: английский • es: испанский • fr: французский • de: немецкий • it: итальянский • nl: голландский • el: греческий • hu: венгерский • pt: португальский • pl: польский • sk: словацкий • cs: чешский • sh: хорватский • ru: русский • uk: украинский • tr: турецкий • ro: румынский • ct: выбор пользователя • kk: казахский • me: черногорский
Значение по умолчанию	en
Ссылка на файл конфигурации	WEB_LANGUAGE (Стр. 241)

4.4.2 User Password Settings

Этот экран позволяет изменять пароль, используемый для авторизации учетной записи пользователя при входе в веб-интерфейс.

Замечание

- По соображениям безопасности вводимые символы маскируются специальными символами, которые отличаются в зависимости от веб-браузера.
- После изменения пароля пользователя при следующем входе в веб-интерфейс отобразится диалоговое окно авторизации. Три последовательные неудачные попытки входа приведут к возникновению ошибки ("401 Unauthorized"). Данное ограничение применяется при первой

попытке входа после изменения пароля. Во всех остальных случаях ошибка возникает после 3 неудачных попыток входа.



4.4.2.1 User Password

Current Password

Описание	Указание текущего пароля, используемого для авторизации учетной записи пользователя при входе в веб-интерфейс.
Диапазон значений	6–64 символов (кроме !, ", #, \$, %, &, ', (,), *, +, ,, /, :, ;, <, =, >, ?, [,], ^, `, {, , }, ~, \ и пробела)
Значение по умолчанию	Не сохранено.

New Password

Описание	Указание нового пароля, используемого для авторизации учетной записи пользователя при входе в веб-интерфейс.
Диапазон значений	6–64 символов (кроме !, ", #, \$, %, &, ', (,), *, +, ,, /, :, ;, <, =, >, ?, [,], ^, `, {, , }, ~, \ и пробела)
Значение по умолчанию	Не сохранено. Замечание <ul style="list-style-type: none"> При первом входе пользователя в веб-интерфейс, после нажатия в диалоговом окне авторизации кнопки OK, автоматически отобразится экран [Initial User Password Settings], позволяющий пользователю установить пароль.
Ссылка на файл конфигурации	USER_PASS (Стр. 207)

Confirm New Password

Описание	Указание такого же пароля, что и введенный в поле [New Password] , с целью подтверждения.
Диапазон значений	6–64 символов (кроме !, ", #, \$, %, &, ', (,), *, +, ,, /, :, ;, <, =, >, ?, [,], ^, `, {, , }, ~, \ и пробела)
Значение по умолчанию	Не сохранено.

4.4.3 Admin Password Settings

Этот экран позволяет изменять пароль, используемый для авторизации учетной записи администратора при входе в веб-интерфейс.

Замечание

- По соображениям безопасности вводимые символы маскируются специальными символами, которые отличаются в зависимости от веб-браузера.
- После изменения пароля администратора при следующем входе в веб-интерфейс отобразится диалоговое окно авторизации. Три последовательные неудачные попытки входа приведут к возникновению ошибки ("401 Unauthorized"). Данное ограничение применяется при первой попытке входа после изменения пароля. Во всех остальных случаях ошибка возникает после 3 неудачных попыток входа.

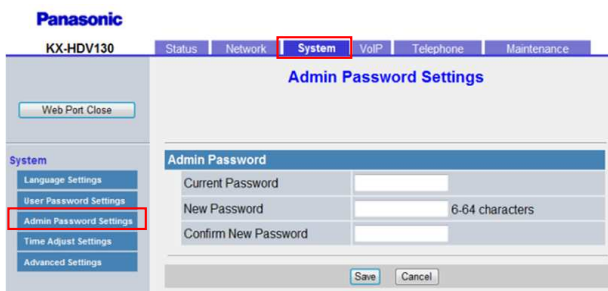

4.4.3.1 Admin Password

Current Password

Описание	Указание текущего пароля, используемого для авторизации учетной записи администратора при входе в веб-интерфейс.
Диапазон значений	6–64 символов (кроме !, ", #, \$, %, &, ', (,), *, +, ,, /, :, ;, <, =, >, ?, [,], ^, `, {, , }, ~, \ и пробела)
Значение по умолчанию	adminpass

New Password

Описание	Указание нового пароля, используемого для авторизации учетной записи администратора при входе в веб-интерфейс.
Диапазон значений	6–64 символов (кроме !, ", #, \$, %, &, ', (,), *, +, ,, /, :, ;, <, =, >, ?, [,], ^, `, {, , }, ~, \ и пробела)
Значение по умолчанию	Не сохранено.
Ссылка на файл конфигурации	ADMIN_PASS (Стр. 207)

Confirm New Password

Описание	Указание такого же пароля, что и введенный в поле [New Password] , с целью подтверждения.
Диапазон значений	6–64 символов (кроме !, ", #, \$, %, &, ', (,), *, +, ,, /, :, ;, <, =, >, ?, [,], ^, \, {, , }, ~, \ и пробела)
Значение по умолчанию	Не сохранено.

4.4.4 Time Adjust Settings

Этот экран позволяет включить автоматическую регулировку часов с помощью NTP-сервера, а также настраивать параметры перехода на летнее время (Daylight Saving Time — DST).

The screenshot shows the 'Time Adjust Settings' page for a Panasonic KX-HDV130 device. The page is divided into several sections:

- Synchronization:** Includes a 'Server Address' text field and a 'Synchronization Interval' dropdown menu set to '43200 seconds [10-86400]'.
- Time Zone:** Includes a 'Time Zone' dropdown menu set to 'GMT'.
- Daylight Saving Time:** Includes an 'Enable DST' radio button set to 'No', and a 'DST Offset' dropdown menu set to '60 minute(s) [0-720]'.
- Start Day and Time of DST:** Includes a 'Month' dropdown menu set to 'March', a 'Day of Week' dropdown menu set to 'Second Sunday', and a 'Time' dropdown menu set to '120 minute(s) [0-1439]'.
- End Day and Time of DST:** Includes a 'Month' dropdown menu set to 'October', a 'Day of Week' dropdown menu set to 'Second Sunday', and a 'Time' dropdown menu set to '120 minute(s) [0-1439]'.

At the bottom of the page, there are 'Save' and 'Cancel' buttons.

4.4.4.1 Synchronization

Server Address

Описание	Указание IP-адреса или полного доменного имени NTP-сервера.
Диапазон значений	Макс. 256 символов
Значение по умолчанию	Не сохранено.
Ссылка на файл конфигурации	NTP_ADDR (Стр. 232)

Synchronization Interval

Описание	Указание промежутка времени в секундах между попытками синхронизации часов с NTP-сервером.
Диапазон значений	10–86400
Значение по умолчанию	43200
Ссылка на файл конфигурации	TIME_QUERY_INTVL (Стр. 233)

4.4.4.2 Time Zone

Time Zone

Описание	Выбор часового пояса.
Диапазон значений	GMT -12:00–GMT +13:00
Значение по умолчанию	GMT
Ссылка на файл конфигурации	TIME_ZONE (Стр. 234)

4.4.4.3 Daylight Saving Time (летнее время)

Enable DST

Описание	Выбор включения/выключения перехода на летнее время (DST).
Диапазон значений	<ul style="list-style-type: none"> • Yes • No
Значение по умолчанию	No
Ссылка на файл конфигурации	DST_ENABLE (Стр. 235)

DST Offset

Описание	Указание времени в минутах, на которое сдвигаются часы, если для параметра "DST_ENABLE" установлено значение "Y".
Диапазон значений	0–720 (мин)
Значение по умолчанию	60
Ссылка на файл конфигурации	DST_OFFSET (Стр. 235)

4.4.4.4 Start Day and Time of DST

Month

Описание	Выбор месяца, в котором происходит переход на летнее время (DST).
Диапазон значений	<ul style="list-style-type: none"> • January • February • March • April • May • June • July • August • September • October • November • December
Значение по умолчанию	March
Ссылка на файл конфигурации	DST_START_MONTH (Стр. 236)

Day of Week

Используя 2 следующих параметра, укажите, в какой день выбранного месяца происходит переход на летнее время (DST). Например, чтобы указать второе воскресенье, выберите значение **[Second]** и **[Sunday]**.

Описание	Выбор номера недели, в которую происходит переход на летнее время (DST).
Диапазон значений	<ul style="list-style-type: none"> • First • Second • Third • Fourth • Last
Значение по умолчанию	Second
Ссылка на файл конфигурации	DST_START_ORDINAL_DAY (Стр. 236)

Описание	Выбор дня недели, в который происходит переход на летнее время (DST).
-----------------	---

4.4.4 Time Adjust Settings

Диапазон значений	<ul style="list-style-type: none">• Sunday• Monday• Tuesday• Wednesday• Thursday• Friday• Saturday
Значение по умолчанию	Sunday
Ссылка на файл конфигурации	DST_START_DAY_OF_WEEK (Стр. 237)

Time

Описание	Указание момента перехода на летнее время (DST) в минутах после 12:00 AM.
Диапазон значений	0–1439 (мин)
Значение по умолчанию	120
Ссылка на файл конфигурации	DST_START_TIME (Стр. 237)

4.4.4.5 End Day and Time of DST

Month

Описание	Выбор месяца, в котором заканчивается действие летнего времени (DST).
Диапазон значений	<ul style="list-style-type: none">• January• February• March• April• May• June• July• August• September• October• November• December
Значение по умолчанию	October
Ссылка на файл конфигурации	DST_STOP_MONTH (Стр. 238)

Day of Week

Используя 2 следующих параметра, укажите, в какой день выбранного месяца заканчивается действие летнего времени (DST). Например, чтобы указать второе воскресенье, выберите значение **[Second]** и **[Sunday]**.

Описание	Выбор номера недели, в которую заканчивается действие летнего времени (DST).
Диапазон значений	<ul style="list-style-type: none"> • First • Second • Third • Fourth • Last
Значение по умолчанию	Second
Ссылка на файл конфигурации	DST_STOP_ORDINAL_DAY (Стр. 238)

Описание	Выбор дня недели, в который заканчивается действие летнего времени (DST).
Диапазон значений	<ul style="list-style-type: none"> • Sunday • Monday • Tuesday • Wednesday • Thursday • Friday • Saturday
Значение по умолчанию	Sunday
Ссылка на файл конфигурации	DST_STOP_DAY_OF_WEEK (Стр. 238)

Time

Описание	Указание момента окончания действия летнего времени (DST) в минутах после 12:00 AM.
Диапазон значений	0–1439 (мин)
Значение по умолчанию	120
Ссылка на файл конфигурации	DST_STOP_TIME (Стр. 239)

4.4.5 Advanced Settings

Этот экран позволяет изменять параметры функции программируемых кнопок.



4.4.5.1 Soft Key during IDLE Status

Soft Key A (Left)

Описание	Выбор программируемой кнопки (A) в режиме ОЖИДАНИЯ.
Диапазон значений	<ul style="list-style-type: none"> • Phonebook • Menu • Outgoing Call Log • Incoming Call Log • Redial • Page (используется при выполнении многоадресного оповещения)
Значение по умолчанию	Phonebook
Ссылка на файл конфигурации	IDLE_SOFT_KEY_A (Стр. 307)

Soft Key B (Center)

Описание	Выбор программируемой кнопки (AB) в режиме ОЖИДАНИЯ.
Диапазон значений	<ul style="list-style-type: none"> • Phonebook • Menu • Outgoing Call Log • Incoming Call Log • Redial • Page (используется при выполнении многоадресного оповещения)
Значение по умолчанию	Menu

Ссылка на файл конфигурации	IDLE_SOFT_KEY_B (Стр. 307)
-----------------------------	----------------------------

Soft Key C (Right)

Описание	Выбор программируемой кнопки (C) в режиме ОЖИДАНИЯ.
Диапазон значений	<ul style="list-style-type: none"> • Phonebook • Menu • Outgoing Call Log • Incoming Call Log • Redial • Page (используется при выполнении многоадресного оповещения)
Значение по умолчанию	Outgoing Call Log
Ссылка на файл конфигурации	IDLE_SOFT_KEY_C (Стр. 307)

4.4.5.2 IP Phone

Enable Admin Ability

Описание	Включение и отключение прав администратора для устройства.
Диапазон значений	<ul style="list-style-type: none"> • Yes • No
Значение по умолчанию	Yes
Ссылка на файл конфигурации	ADMIN_ABILITY_ENABLE (Стр. 308)

Enable IP Phone Lock

Описание	Включение и отключение функции блокировки устройства.
Диапазон значений	<ul style="list-style-type: none"> • Yes • No
Значение по умолчанию	No
Ссылка на файл конфигурации	SYS_LOCK_ENABLE (Стр. 289)

Password for Unlocking

Описание	Пароль для разблокирования устройства.
Диапазон значений	Ноль, 4 цифры (0–9)

4.5.1 SIP Settings

Значение по умолчанию	Не сохранено.
Ссылка на файл конфигурации	SYS_LOCK_PASSWORD (Стр. 289)

4.5 VoIP

В этом разделе содержатся подробные описания всех параметров, собранных на вкладке **[VoIP]**.

4.5.1 SIP Settings

Этот экран позволяет изменять параметры SIP, общие для всех линий.

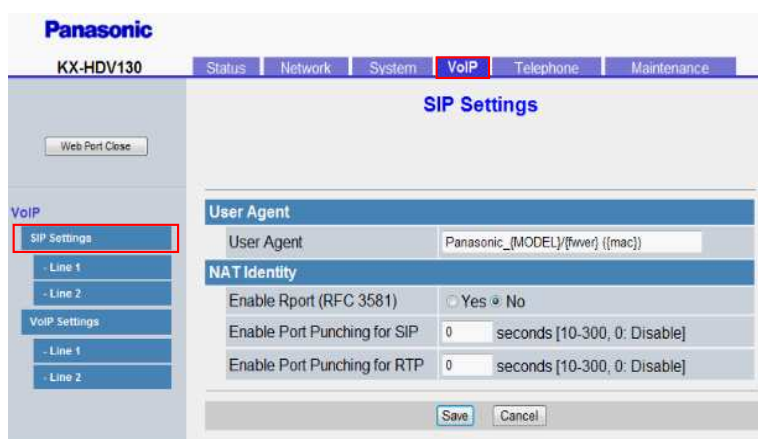

4.5.1.1 User Agent

User Agent

Описание	Указание текстовой строки, используемой для обозначения агента пользователя в заголовках SIP-сообщений.
Диапазон значений	Макс. 64 символа Замечание <ul style="list-style-type: none">• Если в поле включить текст "{mac}", он заменится MAC-адресом устройства в нижнем регистре.• Если в поле включить текст "{MAC}", он заменится MAC-адресом устройства в верхнем регистре.• Если в поле включить текст "{MODEL}", он заменится названием модели устройства.• Если в поле включить текст "{fwver}", он заменится версией прошивки устройства.

Значение по умолчанию	Panasonic- <code>{MODEL}</code> / <code>{fwver}</code> (<code>{mac}</code>)
Ссылка на файл конфигурации	SIP_USER_AGENT (Стр. 244)

4.5.1.2 NAT Identity

Enable Rport (RFC 3581)

Описание	Указание, следует ли добавить параметр 'rport' в верхнюю часть заголовка создаваемых запросов.
Диапазон значений	<ul style="list-style-type: none"> • Yes • No
Значение по умолчанию	No
Ссылка на файл конфигурации	SIP_ADD_RPORT (Стр. 243)

Enable Port Punching for SIP

Описание	Указание промежутка времени в секундах между передачами пакетов Keep Alive ("проверка активности") с целью поддержания информации о привязке к SIP-пакету.
Диапазон значений	0, 10–300 0: отключено
Значение по умолчанию	0
Ссылка на файл конфигурации	PORT_PUNCH_INTVL (Стр. 243)

Enable Port Punching for RTP

Описание	Указание промежутка времени в секундах между передачами пакетов Keep Alive ("проверка активности") с целью поддержания информации о привязке к RTP-пакету.
Диапазон значений	0, 10–300 0: отключено
Значение по умолчанию	0
Ссылка на файл конфигурации	RTP_PORT_PUNCH_INTVL (Стр. 243)

4.5.2 SIP Settings [Line 1]–[Line 2]

Этот экран позволяет изменять параметры SIP, специфичные для каждой линии.

4.5.2.1 Basic

Phone Number

Описание	Указание номера телефона, используемого в качестве идентификатора пользователя при регистрации на сервере регистрации SIP. Замечание <ul style="list-style-type: none"> При регистрации с использованием идентификатора пользователя, не совпадающего с его номером телефона, следует воспользоваться параметром [SIP URI].
Диапазон значений	Макс. 32 символа
Значение по умолчанию	Не сохранено.
Ссылка на файл конфигурации	PHONE_NUMBER_n (Стр. 244)

Registrar Server Address

Описание	Указание IP-адреса или полного доменного имени сервера регистрации SIP.
Диапазон значений	Макс. 256 символов
Значение по умолчанию	Не сохранено.
Ссылка на файл конфигурации	SIP_RGSTR_ADDR_n (Стр. 245)

Registrar Server Port

Описание	Указание номера порта, используемого для подключения к серверу регистрации SIP.
Диапазон значений	1–65535
Значение по умолчанию	5060
Ссылка на файл конфигурации	SIP_RGSTR_PORT_n (Стр. 245)

Proxy Server Address

Описание	Указание IP-адреса или полного доменного имени прокси-сервера SIP.
Диапазон значений	Макс. 256 символов
Значение по умолчанию	Не сохранено.
Ссылка на файл конфигурации	SIP_PRXY_ADDR_n (Стр. 246)

Proxy Server Port

Описание	Указание номера порта, используемого для подключения к прокси-серверу SIP.
Диапазон значений	1–65535
Значение по умолчанию	5060
Ссылка на файл конфигурации	SIP_PRXY_PORT_n (Стр. 246)

Presence Server Address

Описание	Указание IP-адреса или полного доменного имени сервера присутствия SIP.
Диапазон значений	Макс. 256 символов

4.5.2 SIP Settings [Line 1]–[Line 2]

Значение по умолчанию	Не сохранено.
Ссылка на файл конфигурации	SIP_PR SNC_ADDR_n (Стр. 246)

Presence Server Port

Описание	Указание номера порта, используемого для подключения к серверу присутствия SIP.
Диапазон значений	1–65535
Значение по умолчанию	5060
Ссылка на файл конфигурации	SIP_PR SNC_PORT_n (Стр. 247)

Outbound Proxy Server Address

Описание	Указание IP-адреса или полного доменного имени исходящего прокси-сервера SIP.
Диапазон значений	Макс. 256 символов
Значение по умолчанию	Не сохранено.
Ссылка на файл конфигурации	SIP_OUTPROXY_ADDR_n (Стр. 247)

Outbound Proxy Server Port

Описание	Указание номера порта, используемого для подключения к исходящему прокси-серверу SIP.
Диапазон значений	1–65535
Значение по умолчанию	5060
Ссылка на файл конфигурации	SIP_OUTPROXY_PORT_n (Стр. 247)

Service Domain

Описание	Указание доменного имени, предоставленного поставщиком услуг телефонной сети/обслуживающей организацией. Доменное имя является частью URI-идентификатора SIP, идущей после символа "@".
Диапазон значений	Макс. 256 символов
Значение по умолчанию	Не сохранено.
Ссылка на файл конфигурации	SIP_SVCDOMAIN_n (Стр. 247)

Authentication ID

Описание	Указание идентификатора авторизации, требуемого для доступа к SIP-серверу.
Диапазон значений	Макс. 128 символов
Значение по умолчанию	Не сохранено.
Ссылка на файл конфигурации	SIP_AUTHID_n (Стр. 248)

Authentication Password

Описание	Указание пароля авторизации, используемого для доступа к SIP-серверу.
Диапазон значений	Макс. 128 символов
Значение по умолчанию	Не сохранено.
Ссылка на файл конфигурации	SIP_PASS_n (Стр. 248)

4.5.2.2 Advanced

SIP Packet QoS (DSCP)

Описание	Указание DSCP-значения (Differentiated Services Code Point — точка кода дифференцированных услуг) уровня дифференциальных услуг (DiffServ), применяемого к SIP-пакетам.
Диапазон значений	0–63
Значение по умолчанию	0
Ссылка на файл конфигурации	DSCP_SIP_n (Стр. 249)

Enable DNS SRV lookup

Описание	Выбор отправки DNS-серверу запросов преобразования доменных имен в IP-адреса с использованием записи SRV.
-----------------	---

Диапазон значений	<ul style="list-style-type: none"> • Yes • No <p>Замечание</p> <ul style="list-style-type: none"> • Если выбрать значение [Yes], устройство будет использовать записи DNS SRV для поиска сервера регистрации SIP, прокси-сервера SIP, исходящего прокси-сервера SIP или сервера присутствия SIP. Если выбрать значение [No], устройство не будет использовать записи DNS SRV для поиска сервера регистрации SIP, прокси-сервера SIP, исходящего прокси-сервера SIP или сервера присутствия SIP.
Значение по умолчанию	Yes
Ссылка на файл конфигурации	SIP_DNSSRV_ENA_n (Стр. 249)

SRV lookup Prefix for UDP

Описание	Указание префикса, добавляемого к доменному имени при выполнении поиска DNS SRV с использованием протокола UDP.
	<p>Замечание</p> <ul style="list-style-type: none"> • Этот параметр доступен, только если для параметра [Enable DNS SRV lookup] установлено значение [Yes].
Диапазон значений	Макс. 32 символа
Значение по умолчанию	_sip._udp.
Ссылка на файл конфигурации	SIP_UDP_SRV_PREFIX_n (Стр. 250)

SRV lookup Prefix for TCP

Описание	Указание префикса, добавляемого к доменному имени при выполнении поиска DNS SRV с использованием протокола TCP.
	<p>Замечание</p> <ul style="list-style-type: none"> • Этот параметр доступен, только если для параметра [Enable DNS SRV lookup] установлено значение [Yes].
Диапазон значений	Макс. 32 символа
Значение по умолчанию	_sip._tcp.
Ссылка на файл конфигурации	SIP_TCP_SRV_PREFIX_n (Стр. 250)

SRV lookup Prefix for TLS

Описание	Указание префикса, добавляемого к доменному имени при выполнении поиска DNS SRV с использованием протокола TLS. Замечание <ul style="list-style-type: none"> Этот параметр доступен, только если для параметра [Enable DNS SRV lookup] установлено значение [Yes].
Диапазон значений	Макс. 32 символа
Значение по умолчанию	_sips._tls.
Ссылка на файл конфигурации	SIP_TLS_SRV_PREFIX_n (Стр. 270)

Local SIP Port

Описание	Указание номера порта, используемого устройством для подключения по протоколу SIP.
Диапазон значений	1024–49151
Значение по умолчанию	5060 (для линии 1) 5070 (для линии 2)
Ссылка на файл конфигурации	SIP_SRC_PORT_n (Стр. 248)

SIP URI

Описание	Уникальный идентификатор, используемый сервером регистрации SIP, который содержит "sip:", имя пользователя, символ "@" и имя хоста, например, "sip:user@example.com", "2405551111_1". Замечание <ul style="list-style-type: none"> При регистрации с использованием идентификатора пользователя, не совпадающего с его номером телефона, следует воспользоваться этой настройкой. В SIP URI имя пользователя ("user" в примере выше) может содержать до 63 символов, а имя хоста ("example.com" в примере выше) может содержать до 316 символов.
Диапазон значений	Макс. 384 символа
Значение по умолчанию	Не сохранено.
Ссылка на файл конфигурации	SIP_URI_n (Стр. 245)

T1 Timer

Описание	Указание промежутка времени по умолчанию в миллисекундах между передачами SIP-сообщений.
Диапазон значений	<ul style="list-style-type: none"> • 250 • 500 • 1000 • 2000 • 4000
Значение по умолчанию	500
Ссылка на файл конфигурации	SIP_TIMER_T1_n (Стр. 252)

T2 Timer

Описание	Указание максимального промежутка времени в секундах между передачами SIP-сообщений.
Диапазон значений	<ul style="list-style-type: none"> • 2 • 4 • 8 • 16 • 32
Значение по умолчанию	4
Ссылка на файл конфигурации	SIP_TIMER_T2_n (Стр. 253)

REGISTER Expires Timer

Описание	Указание продолжительности времени в секундах, в течение которого регистрация остается действительной. Это значение устанавливается в заголовке "Expires" запроса REGISTER.
Диапазон значений	1–4294967295
Значение по умолчанию	3600
Ссылка на файл конфигурации	REG_EXPIRE_TIME_n (Стр. 250)

Enable Session Timer (RFC 4028)

Описание	Указание продолжительности времени в секундах, в течение которого устройство ожидает завершения сессии SIP при отсутствии ответа на повторяющиеся запросы.
Диапазон значений	0, 60–65535
Значение по умолчанию	0

Ссылка на файл конфигурации	SIP_SESSION_TIME_n (Стр. 252)
-----------------------------	-------------------------------

Session Timer Method

Описание	Выбор метода обновления сеансов SIP.
Диапазон значений	<ul style="list-style-type: none"> • INVITE • UPDATE • INVITE/UPDATE
Значение по умолчанию	INVITE
Ссылка на файл конфигурации	SIP_SESSION_METHOD_n (Стр. 252)

Enable 100rel (RFC 3262)

Описание	Указание добавления дополнительного тега 100rel к заголовку "Supported" сообщения INVITE.
Диапазон значений	<ul style="list-style-type: none"> • Yes • No <p>Замечание</p> <ul style="list-style-type: none"> • Если выбрать значение [Yes], включится функция Reliability of Provisional Responses (надежность ответов инициализации). Дополнительный тег 100rel будет добавляться к заголовку "SUPPORTED" сообщения INVITE и к заголовку "REQUIRE" сообщения инициализации "1xx". Если выбрать значение [No], дополнительный тег 100rel не будет использоваться.
Значение по умолчанию	Yes
Ссылка на файл конфигурации	SIP_100REL_ENABLE_n (Стр. 255)

Enable SSAF (SIP Source Address Filter)

Описание	Включение/выключение SSAF на SIP-серверах (сервере регистрации, прокси-сервере и сервере присутствия).
Диапазон значений	<ul style="list-style-type: none"> • Yes • No
Значение по умолчанию	No
Ссылка на файл конфигурации	SIP_DETECT_SSAF_n (Стр. 258)

Enable c=0.0.0.0 Hold (RFC 2543)

Описание	Выбор включения/выключения на этой линии функции удержания вызова RFC 2543.
Диапазон значений	<ul style="list-style-type: none"> • Yes • No <p>Замечание</p> <ul style="list-style-type: none"> • Если выбрать значение [Yes], в протоколе SDP установится синтаксис вида "c=0.0.0.0" для отправки сообщений re-INVITE с целью удержания вызова. Если выбрать значение [No], в протоколе SDP установится синтаксис вида "c=x.x.x.x".
Значение по умолчанию	Yes
Ссылка на файл конфигурации	RFC2543_HOLD_ENABLE_n (Стр. 265)

Transport Protocol

Описание	Выбор протокола транспортного уровня, используемого для отправки SIP-пакетов.
Диапазон значений	<ul style="list-style-type: none"> • UDP • TCP • TLS
Значение по умолчанию	UDP
Ссылка на файл конфигурации	SIP_TRANSPORT_n (Стр. 269)

TLS Mode

Описание	Выбор безопасного SIP-протокола.
Диапазон значений	<ul style="list-style-type: none"> • SIPS • SIP-TLS
Значение по умолчанию	SIPS
Ссылка на файл конфигурации	SIP_TLS_MODE_n (Стр. 269)

4.5.3 VoIP Settings

Этот экран позволяет изменять параметры VoIP, общие для всех линий.

4.5.3.1 RTP

RTP Packet Time

Описание	Выбор промежутка времени в миллисекундах между передачами RTP-пакетов.
Диапазон значений	<ul style="list-style-type: none"> • 20 • 30 • 40
Значение по умолчанию	20
Ссылка на файл конфигурации	RTP_PTIME (Стр. 276)

Minimum RTP Port Number

Описание	Указание минимального номера порта, который устройство будет использовать для работы с RTP-пакетами.
Диапазон значений	1024–59598 (используются только четные числа)
Значение по умолчанию	16000
Ссылка на файл конфигурации	RTP_PORT_MIN (Стр. 275)

Maximum RTP Port Number

Описание	Указание максимального номера порта, который устройство будет использовать для работы с RTP-пакетами.
Диапазон значений	1424–59998 (используются только четные числа)
Значение по умолчанию	20000
Ссылка на файл конфигурации	RTP_PORT_MAX (Стр. 275)

Telephone-event Payload Type

Описание	Указание типа полезной нагрузки DTMF-сигналов (RFC 2833). Замечание <ul style="list-style-type: none"> Этот параметр доступен, только если для параметра [DTMF Type] установлено значение [Outband].
Диапазон значений	96–127
Значение по умолчанию	101
Ссылка на файл конфигурации	TELEVENT_PAYLOAD (Стр. 266)

4.5.3.2 Voice Quality Report

Server Address

Описание	Указание IP-адреса или полного доменного имени (FQDN) сервера-коллектора.
Диапазон значений	Макс. 256 символов
Значение по умолчанию	Не сохранено.
Ссылка на файл конфигурации	VQREPORT_COLLECTOR_ADDRESS (Стр. 279)

Port

Описание	Указание порта сервера-коллектора.
Диапазон значений	1–65535
Значение по умолчанию	5060
Ссылка на файл конфигурации	VQREPORT_COLLECTOR_PORT (Стр. 279)

Enable PUBLISH

Описание	Выбор типа отправки отчета по качеству звука с помощью функции PUBLISH.
Диапазон значений	<ul style="list-style-type: none"> • Disable • End of Session Report Using PUBLISH • Interval report Using PUBLISH • Alert Report Using PUBLISH
Значение по умолчанию	Disable
Ссылка на файл конфигурации	VQREPORT_SEND (Стр. 280)

Alert Report Trigger

Описание	Выбор активатора для уведомления об отчете по качеству звука.
Диапазон значений	<ul style="list-style-type: none"> • Warning • Critical
Значение по умолчанию	Warning
Ссылка на файл конфигурации	ALERT_REPORT_TRIGGER (Стр. 280)

Threshold MOS-LQ (Critical)

Описание	Определение критерия (критически важного) для отправки отчета по качеству звука в случае MOSQ.
Диапазон значений	0–40
Значение по умолчанию	0
Ссылка на файл конфигурации	ALERT_REPORT_MOSQ_CRITICAL (Стр. 280)

Threshold MOS-LQ (Warning)

Описание	Определение критерия (предупреждения) для отправки отчета по качеству звука в случае MOSQ.
Диапазон значений	0–40
Значение по умолчанию	0
Ссылка на файл конфигурации	ALERT_REPORT_MOSQ_WARNING (Стр. 280)

Threshold Delay (Critical)

Описание	Определение критерия (критически важного) для отправки отчета по качеству звука в случае задержки передачи данных.
Диапазон значений	0–2000
Значение по умолчанию	0
Ссылка на файл конфигурации	ALERT_REPORT_DELAY_CRITICAL (Стр. 281)

Threshold Delay (Warning)

Описание	Определение критерия (предупреждения) для отправки отчета по качеству звука в случае задержки передачи данных.
Диапазон значений	0–2000
Значение по умолчанию	0
Ссылка на файл конфигурации	ALERT_REPORT_DELAY_WARNING (Стр. 281)

4.5.4 VoIP Settings [Line 1]–[Line 2]

Этот экран позволяет изменять параметры VoIP, специфичные для каждой линии.

Panasonic
KX-HDV130

Status | Network | System | **VoIP** | Telephone | Maintenance

Web Port Close

VoIP Settings [Line 1]

VoIP

- SIP Settings
 - Line 1
 - Line 2
- VoIP Settings**
 - Line 1
 - Line 2

Basic

G.722	Enable	<input checked="" type="radio"/> Yes <input type="radio"/> No
	Priority	1 [1-255]
PCMA	Enable	<input checked="" type="radio"/> Yes <input type="radio"/> No
	Priority	1 [1-255]
G.729A	Enable	<input checked="" type="radio"/> Yes <input type="radio"/> No
	Priority	1 [1-255]
PCMU	Enable	<input checked="" type="radio"/> Yes <input type="radio"/> No
	Priority	1 [1-255]
DTMF Type		<input checked="" type="radio"/> RFC 2833 <input type="radio"/> Inband <input type="radio"/> SIP INFO

Advanced

RTP Packet QoS (DSCP)	0 [0-63]
RTCP Packet QoS (DSCP)	0 [0-63]
Enable RTCP	<input type="radio"/> Yes <input checked="" type="radio"/> No
Enable RTCP-XR	<input type="radio"/> Yes <input checked="" type="radio"/> No
RTCP&RTCP-XR Interval	0 seconds [5-65535]
RTP Mode	<input type="radio"/> SRTP <input checked="" type="radio"/> RTP/SRTP

4.5.4.1 Basic

G.722 (Enable)

Описание	Выбор включения кодека G.722 для передачи голосовых данных.
Диапазон значений	<ul style="list-style-type: none"> • Yes • No
Значение по умолчанию	Yes
Ссылка на файл конфигурации	CODEC_ENABLEx_n (Стр. 271)

G.722 (Priority)

Описание	Задание приоритета использования цифровой последовательности для кодека G.722.
-----------------	--

4.5.4 VoIP Settings [Line 1]–[Line 2]

Диапазон значений	1–255
Значение по умолчанию	1
Ссылка на файл конфигурации	CODEC_PRIORITYx_n (Стр. 272)

PCMA (Enable)

Описание	Выбор включения кодека PCMA для передачи голосовых данных.
Диапазон значений	<ul style="list-style-type: none">• Yes• No
Значение по умолчанию	Yes
Ссылка на файл конфигурации	CODEC_ENABLEx_n (Стр. 271)

PCMA (Priority)

Описание	Задание приоритета использования цифровой последовательности для кодека PCMA.
Диапазон значений	1–255
Значение по умолчанию	1
Ссылка на файл конфигурации	CODEC_PRIORITYx_n (Стр. 272)

G.729A (Enable)

Описание	Выбор включения кодека G.729A для передачи голосовых данных.
Диапазон значений	<ul style="list-style-type: none">• Yes• No
Значение по умолчанию	Yes
Ссылка на файл конфигурации	CODEC_ENABLEx_n (Стр. 271)

G.729A (Priority)

Описание	Задание приоритета использования цифровой последовательности для кодека G.729A.
Диапазон значений	1–255
Значение по умолчанию	1
Ссылка на файл конфигурации	CODEC_PRIORITYx_n (Стр. 272)

PCMU (Enable)

Описание	Выбор включения кодека PCMU для передачи голосовых данных.
Диапазон значений	<ul style="list-style-type: none"> • Yes • No
Значение по умолчанию	Yes
Ссылка на файл конфигурации	CODEC_ENABLEx_n (Стр. 271)

PCMU (Priority)

Описание	Задание приоритета использования цифровой последовательности для кодека PCMU.
Диапазон значений	1–255
Значение по умолчанию	1
Ссылка на файл конфигурации	CODEC_PRIORITYx_n (Стр. 272)

DTMF Type

Описание	Выбор способа передачи DTMF-сигналов (Dual Tone Multi-Frequency — двухтональный многочастотный аналоговый сигнал).
Диапазон значений	<ul style="list-style-type: none"> • RFC2833 • Inband • SIP INFO <p>Замечание</p> <ul style="list-style-type: none"> • RFC2833 относится к внеполосному DTMF. • Inband относится к внутриполосному DTMF.
Значение по умолчанию	RFC2833
Ссылка на файл конфигурации	DTMF_METHOD_n (Стр. 272)

4.5.4.2 Advanced

RTP Packet QoS (DSCP)

Описание	Указание DSCP-значения уровня дифференциальных услуг (DiffServ), применяемого к RTP-пакетам.
Диапазон значений	0–63
Значение по умолчанию	0

4.5.4 VoIP Settings [Line 1]–[Line 2]

Ссылка на файл конфигурации	DSCP_RTP_n (Стр. 273)
-----------------------------	-----------------------

RTCP Packet QoS (DSCP)

Описание	Указание DSCP-значения уровня дифференциальных услуг (DiffServ), применяемого к RTCP/RTCP-XR-пакетам.
Диапазон значений	0–63
Значение по умолчанию	0
Ссылка на файл конфигурации	DSCP_RTCP_n (Стр. 274)

Enable RTCP

Описание	Включение или отключение функции RTCP.
Диапазон значений	<ul style="list-style-type: none">• Yes• No
Значение по умолчанию	No
Ссылка на файл конфигурации	RTCP_ENABLE_n (Стр. 276)

Enable RTCP-XR

Описание	Включение или отключение функции RTCP-XR.
Диапазон значений	<ul style="list-style-type: none">• Yes• No
Значение по умолчанию	No
Ссылка на файл конфигурации	RTCPXR_ENABLE_n (Стр. 277)

RTCP&RTCP-XR Interval

Описание	Указание промежутка времени в секундах между пакетами RTCP/RTCP-XR.
Диапазон значений	5–65535
Значение по умолчанию	5
Ссылка на файл конфигурации	RTCP_INTVL_n (Стр. 277)

SRTP Mode

Описание	Выбор режима функции SRTP.
Диапазон значений	<ul style="list-style-type: none"> • SRTP • RTP/SRTP <p>Замечание</p> <ul style="list-style-type: none"> • При выборе RTP/SRTP функционирование происходит в режиме RTP.
Значение по умолчанию	RTP/SRTP
Ссылка на файл конфигурации	SRTP_CONNECT_MODE_n (Стр. 278)

Enable Mixed SRTP & RTP by Conference

Описание	Разрешение конференц-связи с возможностью использования SRTP или RTP каждым участником.
Диапазон значений	<ul style="list-style-type: none"> • Yes • No
Значение по умолчанию	No
Ссылка на файл конфигурации	SRTP_MIX_CONFERENCE_ENABLE_n (Стр. 278)

Enable Mixed SRTP & RTP by Transfer

Описание	Разрешение на переадресацию вызовов между пользователем, использующим SRTP, и пользователем, использующим RTP.
Диапазон значений	<ul style="list-style-type: none"> • Yes • No
Значение по умолчанию	No
Ссылка на файл конфигурации	SRTP_MIX_TRANSFER_ENABLE_n (Стр. 278)

4.6 Telephone

В этом разделе содержатся подробные описания всех параметров, собранных на вкладке [Telephone].

4.6.1 Call Control

Этот экран позволяет настраивать различные функции вызовов, общие для всех линий.

The screenshot shows the Panasonic KX-HDV130 web interface. The top navigation bar includes 'Status', 'Network', 'System', 'VoIP', 'Telephone' (highlighted), and 'Maintenance'. The main content area is titled 'Call Control'. On the left, a 'Telephone' menu has 'Call Control' selected. The main configuration area includes the following settings:

- Send SUBSCRIBE to Voice Mail Server: Yes No
- Conference Server URI: [Text Input]
- First-digit Timeout: 30 seconds [1-600]
- Inter-digit Timeout: 5 seconds [1-15]
- Timer for Dial Plan: 5 seconds [1-15]
- Enable # Key as delimiter: Yes No
- International Call Prefix: [Text Input]
- Country Calling Code: [Text Input]
- National Access Code: [Text Input]
- Default Line for Outgoing: Line 1 (dropdown)
- Call Park Number: [Text Input]
- Enable Call Park Key: Yes No
- Park Retrieve Number: [Text Input]
- Park Retrieve Soft Key: Not Use (dropdown)
- Directed Call Pickup: [Text Input]

Below these settings is the 'Emergency Call Phone Numbers' section with five numbered input fields.

4.6.1.1 Call Control

Send SUBSCRIBE to Voice Mail Server

Описание	Выбор отправки запроса SUBSCRIBE серверу голосовой почты. Замечание • Телефонная сеть должна поддерживать голосовую почту.
Диапазон значений	• Yes • No
Значение по умолчанию	No
Ссылка на файл конфигурации	VM_SUBSCRIBE_ENABLE (Стр. 304)

Conference Server URI

Описание	Указание URI для сервера регистрации, который содержит "sip:", имя пользователя, символ "@" и имя хоста, например, "sip:conference@example.com". Замечание <ul style="list-style-type: none">Наличие функции зависит от телефонной сети.
Диапазон значений	Макс. 256 символов
Значение по умолчанию	Не сохранено.
Ссылка на файл конфигурации	CONFERENCE_SERVER_URI (Стр. 312)

First-digit Timeout

Описание	Промежуток времени (в секундах), в течение которого должны вводиться первые цифры набираемого номера.
Диапазон значений	1–600 (сек)
Значение по умолчанию	30
Ссылка на файл конфигурации	FIRSTDIGIT_TIM (Стр. 284)

Inter-digit Timeout

Описание	Промежуток времени (в секундах), в течение которого должны вводиться последующие цифры набираемого номера.
Диапазон значений	1–15 (сек)
Значение по умолчанию	5
Ссылка на файл конфигурации	INTDIGIT_TIM (Стр. 284)

Timer for Dial Plan

Описание	Указание времени, в секундах, которое устройство ожидает, если в план набора номера включена "Т" или "t".
Диапазон значений	1–15 (сек)
Значение по умолчанию	5
Ссылка на файл конфигурации	MACRODIGIT_TIM (Стр. 305)

Enable # Key as delimiter

Описание	Назначение кнопки # стандартной набираемой цифрой или разделителем при вводе в качестве или после второй цифры.
Диапазон значений	<ul style="list-style-type: none"> • Yes: # считается концом разделителя набора. • No: # считается обычной цифрой при наборе.
Значение по умолчанию	Yes
Ссылка на файл конфигурации	POUND_KEY_DELIMITER_ENABLE (Стр. 285)

International Call Prefix

Описание	Указание номера, отображаемого на месте первого символа "+", если номер телефона входящего международного вызова содержит "+".
Диапазон значений	Максимальное число символов: 8 (состоящих из 0–9, * и #)
Значение по умолчанию	Не сохранено.
Ссылка на файл конфигурации	INTERNATIONAL_ACCESS_CODE (Стр. 306)

Country Calling Code

Описание	Указание телефонного кода страны/региона для использования в целях сравнения при наборе номера из журнала входящих звонков, содержащего символ "+".
Диапазон значений	Максимальное число символов: 8 (состоящих из 0–9, * и #)
Значение по умолчанию	Не сохранено.
Ссылка на файл конфигурации	COUNTRY_CALLING_CODE (Стр. 306)

National Access Code

Описание	Если при наборе номера из журнала входящих звонков, содержащего символ "+", телефонный код страны совпадает, телефонный код страны удаляется и добавляется национальный телефонный код.
Диапазон значений	Максимальное число символов: 8 (состоящих из 0–9, * и #)
Значение по умолчанию	Не сохранено.
Ссылка на файл конфигурации	NATIONAL_ACCESS_CODE (Стр. 306)

Default Line for Outgoing

Описание	Выбор линии, используемой для исходящего вызова, если в операции набора не задано ни одной линии.
Диапазон значений	<ul style="list-style-type: none"> Line 1 Line 2
Значение по умолчанию	Line 1
Ссылка на файл конфигурации	DEFAULT_LINE_SELECT (Стр. 302)

Call Park Number

Описание	Определение номера парковки вызова.
Диапазон значений	Цифры 0–4 (0–9, *, #)
Значение по умолчанию	Не сохранено.
Ссылка на файл конфигурации	NUM_PLAN_PARKING (Стр. 286)

Enable Call Park Key

Описание	Включение или отключение отображению в меню "Функция парковки вызова" пункта "Парковка вызова".
Диапазон значений	<ul style="list-style-type: none"> Yes No
Значение по умолчанию	No
Ссылка на файл конфигурации	CALLPARK_KEY_ENABLE (Стр. 287)

Park Retrieve Number

Описание	Определение номера извлечения вызова с парковки.
Диапазон значений	Цифры 0–4 (0–9, *, #)
Значение по умолчанию	Не сохранено.
Ссылка на файл конфигурации	NUM_PLAN_PARK_RETRIEVING (Стр. 287)

Park Retrieve Soft Key

Описание	Выбор программируемой кнопки для извлечения вызова с парковки. Замечание <ul style="list-style-type: none"> Этот параметр доступен, только если для параметра "Enable Call Park Notification" установлено значение "Yes" и задан параметр "Park Retrieve Number" (– см. Enable Call Park Notification, Park Retrieve Number).
Диапазон значений	<ul style="list-style-type: none"> Not Use Soft Key A (Left) Soft Key B (Center) Soft Key C (Right)
Значение по умолчанию	Not Use
Ссылка на файл конфигурации	IDLE_SOFT_KEY_PARK_RETRIEVING (Стр. 287)

Directed Call Pickup

Описание	Указание номера функции, присвоенного BLF для принятия вызова.
Диапазон значений	Цифры 0–4 (0–9, *, #)
Значение по умолчанию	Не сохранено.
Ссылка на файл конфигурации	NUM_PLAN_PICKUP_DIRECT (Стр. 289)

4.6.1.2 Emergency Call Phone Numbers

1–5

Описание	Указание номеров телефонов для совершения экстренных вызовов. Пользователь может набирать любой из указанных номеров в любое время, независимо от наложенных на устройство ограничений. Можно указать не более 5 номеров телефонов.
Диапазон значений	Максимальное число символов: 32 (кроме &, ", ', :, ;, <, >)
Значение по умолчанию	Не сохранено.
Ссылка на файл конфигурации	EMERGENCY_CALLx (Стр. 308)

4.6.1.3 Call Rejection Phone Numbers

1–30

Описание	Указание номеров телефонов, входящие вызовы с которых будут отклоняться. Можно указать не более 30 номеров телефонов.
Диапазон значений	Максимальное число символов: 32 (кроме &, ", ', :, ;, <, >)
Значение по умолчанию	Не сохранено.
Ссылка на файл конфигурации	CALL_REJECTIONx (Стр. 308)

4.6.2 Call Control [Line 1]–[Line 2]

Этот экран позволяет настраивать различные функции вызовов, специфичные для каждой линии.

The screenshot shows the Panasonic KX-HDV130 web interface. At the top, there are navigation tabs: Status, Network, System, VoIP, Telephone (highlighted with a red box), and Maintenance. Below the tabs, the page title is 'Call Control [Line 1]'. On the left side, there is a sidebar with a 'Telephone' section containing 'Call Control' (with sub-items '- Line 1' and '- Line 2', where '- Line 1' is highlighted with a red box), 'Hotline Settings', 'Program Key', 'Tone Settings', 'Import Phonebook', and 'Export Phonebook'. The main content area is titled 'Call Features' and contains various settings:

- Display Name: [text input]
- Voice Mail Access Number: [text input]
- Enable Anonymous Call: Yes No
- Enable Block Anonymous Call: Yes No
- Enable Do Not Disturb: Yes No
- Enable Call Waiting: Yes No
- Enable Call Forwarding Always: Yes No
- Forwarding Number (Always): [text input]
- Enable Call Forwarding Busy: Yes No
- Forwarding Number (Busy): [text input]
- Enable Call Forwarding No Answer: Yes No
- Forwarding Number (No Answer): [text input]
- Ring Counts (No Answer): 3 counts [0, 2-20]
- Enable Shared Call: Yes No
- Enable Key Synchronization: Yes No
- Enable Call Park Notification: Yes No

4.6.2.1 Call Features

Display Name

Описание	Указание имени, отображаемого в качестве имени вызывающего абонента на телефоне другого абонента при совершении вами вызова.
-----------------	--

Диапазон значений	Макс. 24 символа Замечание <ul style="list-style-type: none">Для этого параметра можно использовать символы в кодировке Unicode.
Значение по умолчанию	Не сохранено.
Ссылка на файл конфигурации	DISPLAY_NAME_n (Стр. 304)

Voice Mail Access Number

Описание	Указание номера телефона, используемого для доступа к серверу голосовой почты. Замечание <ul style="list-style-type: none">Телефонная сеть должна поддерживать голосовую почту.
Диапазон значений	Макс. 32 символа
Значение по умолчанию	Не сохранено.
Ссылка на файл конфигурации	VM_NUMBER_n (Стр. 304)

Enable Anonymous Call

Описание	Выбор возможности совершения вызовов без передачи номера телефона вызываемому абоненту.
Диапазон значений	<ul style="list-style-type: none">YesNo
Значение по умолчанию	No
Ссылка на файл конфигурации	ANONYMOUS_CALL_ENABLE_n (Стр. 302)

Enable Block Anonymous Call

Описание	Выбор приема или отклонения входящего вызова без указания номера вызывающего абонента.
Диапазон значений	<ul style="list-style-type: none">YesNo
Значение по умолчанию	No
Ссылка на файл конфигурации	BLOCK_ANONYMOUS_CALL_ENABLE_n (Стр. 302)

Enable Do Not Disturb

Описание	Выбор приема или отклонения всех выходящих вызовов.
Диапазон значений	<ul style="list-style-type: none"> • Yes • No
Значение по умолчанию	No

Enable Call Waiting

Описание	Включение или отключение ожидания вызова.
Диапазон значений	<ul style="list-style-type: none"> • Yes • No
Значение по умолчанию	Yes
Ссылка на файл конфигурации	CW_ENABLE_n (Стр. 312)

Enable Call Forwarding Always

Описание	Выбор переадресации всех входящих вызовов определенному абоненту.
Диапазон значений	<ul style="list-style-type: none"> • Yes • No
Значение по умолчанию	No

Forwarding Number (Always)

Описание	Указание номера телефона абонента, которому следует переадресовывать все входящие вызовы.
Диапазон значений	Макс. 32 символа
Значение по умолчанию	Не сохранено.

Enable Call Forwarding Busy

Описание	Выбор переадресации входящих вызовов определенному абоненту, когда линия используется.
Диапазон значений	<ul style="list-style-type: none"> • Yes • No
Значение по умолчанию	No

Forwarding Number (Busy)

Описание	Указание номера телефона абонента, которому следует переадресовывать входящие вызовы, когда линия используется.
Диапазон значений	Макс. 32 символа
Значение по умолчанию	Не сохранено.

Enable Call Forwarding No Answer

Описание	Выбор переадресации входящих вызовов определенному абоненту, когда на вызов не отвечают и после определенного количества гудков.
Диапазон значений	<ul style="list-style-type: none"> • Yes • No
Значение по умолчанию	No

Forwarding Number (No Answer)

Описание	Указание номера телефона абонента, которому будут переадресовываться входящие вызовы, если на вызов не отвечают после определенного количества гудков.
Диапазон значений	Макс. 32 символа
Значение по умолчанию	Не сохранено.

Ring Counts (No Answer)

Описание	Указание количества гудков, после которого входящий вызов будет переадресован.
Диапазон значений	0, 2–20
Значение по умолчанию	3

Enable Shared Call

Описание	<p>Выбор разрешения функции Группового вызова в сервере SIP, который используется для совместного использования устройствами одной линии.</p> <p>Замечание</p> <ul style="list-style-type: none"> • Наличие функции зависит от телефонной сети.
----------	---

Диапазон значений	<ul style="list-style-type: none"> • Yes • No <p>Замечание</p> <ul style="list-style-type: none"> • Если выбрать значение [Yes], SIP-сервер будет управлять линией, используя способ передачи сигналов с распределением вызовов. Если выбрать значение [No], SIP-сервер будет управлять линией, используя стандартный способ передачи сигналов.
Значение по умолчанию	No
Ссылка на файл конфигурации	SHARED_CALL_ENABLE_n (Стр. 309)

Enable Key Synchronization

Описание	Выбор синхронизации параметров функций "Не беспокоить" и "Переадресация вызовов".
	<p>Замечание</p> <ul style="list-style-type: none"> • Даже если выбрать значение [Yes], эта функция может не работать надлежащим образом, если не поддерживается телефонной сетью. Перед настройкой этого параметра обратитесь к поставщику услуг телефонной сети/обслуживающей организации.
Диапазон значений	<ul style="list-style-type: none"> • Yes • No
Значение по умолчанию	No
Ссылка на файл конфигурации	FWD_DND_SYNCHRO_ENABLE_n (Стр. 310)

Enable Call Park Notification

Описание	Выбор ответа на уведомления о парковке вызова с сервера.
Диапазон значений	<ul style="list-style-type: none"> • Yes • No
Значение по умолчанию	No
Ссылка на файл конфигурации	CALLPARK_NOTIFICATION_ENABLE_n (Стр. 309)

Enable Click to Call

Описание	Включение функций "Вызов кликом"/"Ответ"/"Удержание".
Диапазон значений	<ul style="list-style-type: none"> • Yes • No

4.6.2 Call Control [Line 1]–[Line 2]

Значение по умолчанию	No
Ссылка на файл конфигурации	CLICKTO_ENABLE_n (Стр. 308)

MoH Server URI

Описание	URI сервера MoH (функции фоновой музыки при удержании) для каждой линии.
Диапазон значений	Макс. 384 символа
Значение по умолчанию	Не сохранено.
Ссылка на файл конфигурации	MOH_SERVER_URI_n (Стр. 310)

Resource List URI

Описание	URI для списка источников, содержащий "sip:", имя пользователя, символ "@" и часть хоста.
Диапазон значений	Макс. 256 символов
Значение по умолчанию	Не сохранено.
Ссылка на файл конфигурации	RESOURCELIST_URI_n (Стр. 313)

4.6.2.2 Dial Plan

Dial Plan (max 1000 columns)

Описание	Указание формата набора номера, например, специальных номеров телефонов. Формат управляет тем, какие номера можно набрать и как обрабатывать вызовы при их совершении. Для получения подробной информации см. раздел 6.2 Номерной план .
Диапазон значений	Макс. 1000 символов
Значение по умолчанию	Не сохранено.
Ссылка на файл конфигурации	DIAL_PLAN_n (Стр. 305)

Call Even If Dial Plan Does Not Match

Описание	Выбор возможности совершения вызова, даже если набранный номер не соответствует ни одному из форматов набора, указанных в параметре [Dial Plan] .
----------	--

Диапазон значений	<ul style="list-style-type: none"> • Yes • No <p>Замечание</p> <ul style="list-style-type: none"> • Если выбрать значение [Yes], вызовы можно будет совершать, даже если набранный номер не соответствует форматам набора, указанным в параметре [Dial Plan] (т.е. включается фильтрация по номерному плану). Если выбрать значение [No], вызовы нельзя будет совершать, если набранный номер не соответствует форматам набора, указанным в параметре [Dial Plan] (т.е. включается фильтрация по номерному плану).
Значение по умолчанию	Yes
Ссылка на файл конфигурации	DIAL_PLAN_NOT_MATCH_ENABLE_n (Стр. 305)

4.6.3 Hotline Settings

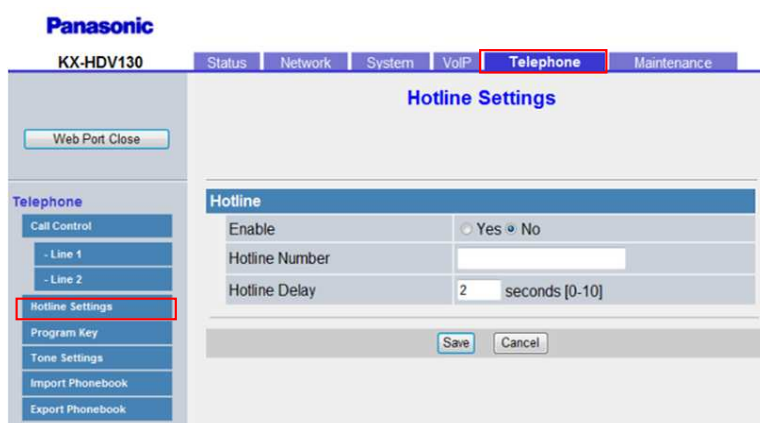

4.6.3.1 Hotline

Enable

Описание	Разрешение или запрет функции "Горячая линия".
Диапазон значений	<ul style="list-style-type: none"> • Yes • No
Значение по умолчанию	No
Ссылка на файл конфигурации	HOTLINE_ENABLE (Стр. 303)

4.6.4 Program Key (No. 1–2)

Hotline Number

Описание	Указание номера горячей линии.
Диапазон значений	Макс. 32 символа
Значение по умолчанию	Не сохранено.
Ссылка на файл конфигурации	HOTLINE_NUMBER (Стр. 303)

Hotline Delay

Описание	Указание периода снятия трубки с рычага для горячей линии.
Диапазон значений	0–10 (сек)
Значение по умолчанию	2
Ссылка на файл конфигурации	HOTLINE_TIM (Стр. 303)

4.6.4 Program Key (No. 1–2)

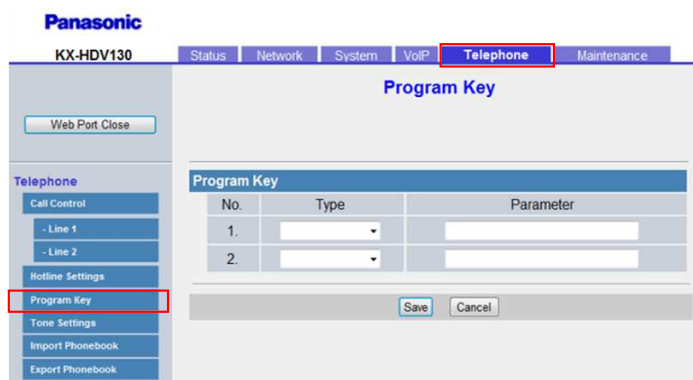

Type

Описание	Указание конкретного аппаратного действия для кнопки с назначаемой функцией. С помощью кнопки не будет выполняться никаких аппаратных действий, если эта строка будет пустой или недопустимой.
Диапазон значений	<ul style="list-style-type: none">• One Touch Dial• BLF• Line• ACD• Wrap Up
Значение по умолчанию	Не сохранено.

Ссылка на файл конфигурации	FLEX_BUTTON_FACILITY_ACTx (Стр. 290)
-----------------------------	--------------------------------------

Parameter

Описание	Дополнительный аргумент, связанный с указанным аппаратным действием для программируемой кнопки.
Диапазон значений	Макс. 32 символа
Значение по умолчанию	Не сохранено.
Ссылка на файл конфигурации	FLEX_BUTTON_FACILITY_ARGx (Стр. 290)

4.6.5 Tone Settings

Этот экран позволяет настраивать двухтональные частоты и шаблоны звучания каждого тонального сигнала.

The screenshot shows the Panasonic KX-HDV130 web interface. The top navigation bar includes 'Status', 'Network', 'System', 'VoIP', 'Telephone' (highlighted), and 'Maintenance'. The main content area is titled 'Tone Settings'. On the left, a sidebar lists various telephone settings, with 'Tone Settings' highlighted. The main area contains five sections, each with two input fields: 'Tone Frequencies' and 'Tone Timings'. The sections are: Dial Tone (350,440; 60,0), Busy Tone (480,620; 60,500,440), Ringing Tone (440,480; 60,2000,3940), Stutter Tone (350,440; 560,100,100,100,100,100,100,100,100,100,1), and Reorder Tone (480,620; 60,250,190). At the bottom, there are 'Save' and 'Cancel' buttons.

4.6.5.1 Dial Tone Tone Frequencies

Описание	Указание двухтональных частот в герцах для тональных сигналов набора номера посредством 2 целых чисел, разделенных запятой.
----------	---

4.6.5 Tone Settings

Диапазон значений	0, 200–2000 (0: выключить сигнал) Замечание <ul style="list-style-type: none">Если для этого параметра указано значение "350,440", устройство будет использовать смешанный сигнал из тонов частотой 350 Гц и 440 Гц.
Значение по умолчанию	350,440
Ссылка на файл конфигурации	DIAL_TONE1_FRQ (Стр. 293)

Tone Timings

Описание	Указание шаблона тональных сигналов набора номера в миллисекундах посредством 10 целых чисел (выкл. 1, вкл. 1, выкл. 2, вкл. 2...), разделенных запятыми. Замечание <ul style="list-style-type: none">Устройство не воспроизводит сигнал в течение времени, заданного первым числом, затем воспроизводит его в течение времени, заданного вторым числом, прекращает воспроизведение в течение времени, заданного третьим числом, а затем воспроизводит его в течение времени, заданного четвертым числом, и т.д. После этого вся последовательность повторяется. Например, если для данного параметра задано значение "100,100,100,0", устройство не будет воспроизводить сигнал в течение 100 мс, будет воспроизводить его 100 мс, остановится на 100 мс и продолжит непрерывное воспроизведение.Рекомендуется задать значение 60 миллисекунд или более для первого значения (выкл. 1).
Диапазон значений	0–16000 (0: непрерывно) Замечание <ul style="list-style-type: none">Не указывайте для значений числа из диапазона 1–50.
Значение по умолчанию	60,0
Ссылка на файл конфигурации	DIAL_TONE1_TIMING (Стр. 293)

4.6.5.2 Busy Tone

Tone Frequencies

Описание	Указание двухтональных частот в герцах для тональных сигналов занятой линии посредством 2 целых чисел, разделенных запятой.
-----------------	---

Диапазон значений	0, 200–2000 (0: выключить сигнал) Замечание <ul style="list-style-type: none"> Если для этого параметра указано значение "480 620", устройство будет использовать смешанный сигнал из тонов частотой 480 Гц и 620 Гц.
Значение по умолчанию	480,620
Ссылка на файл конфигурации	BUSY_TONE_FRQ (Стр. 296)

Tone Timings

Описание	Указание шаблона тональных сигналов "занято" в миллисекундах посредством 10 целых чисел (выкл. 1, вкл. 1, выкл. 2, вкл. 2...), разделенных запятыми.
Диапазон значений	0–16000 (0: непрерывно) Замечание <ul style="list-style-type: none"> Не указывайте для значений числа из диапазона 1–50.
Значение по умолчанию	60,500,440
Ссылка на файл конфигурации	BUSY_TONE_TIMING (Стр. 297)

4.6.5.3 Ringing Tone

Tone Frequencies

Описание	Указание двухтональных частот в герцах для тональных сигналов обратного вызова посредством 2 целых чисел, разделенных запятой.
Диапазон значений	0, 200–2000 (0: выключить сигнал) Замечание <ul style="list-style-type: none"> Если для этого параметра указано значение "440 480", устройство будет использовать смешанный сигнал из тонов частотой 440 Гц и 480 Гц.
Значение по умолчанию	440,480
Ссылка на файл конфигурации	RINGBACK_TONE_FRQ (Стр. 298)

Tone Timings

Описание	Указание шаблона тональных сигналов обратного вызова в миллисекундах посредством 10 целых чисел (выкл. 1, вкл. 1, выкл. 2, вкл. 2...), разделенных запятыми. Замечание <ul style="list-style-type: none"> Рекомендуется задать значение 60 миллисекунд или более для первого значения (выкл. 1).
Диапазон значений	0–16000 (0: непрерывно) Замечание <ul style="list-style-type: none"> Не указывайте для значений числа из диапазона 1–50.
Значение по умолчанию	60,2000,3940
Ссылка на файл конфигурации	RINGBACK_TONE_TIMING (Стр. 299)

4.6.5.4 Stutter Tone

Tone Frequencies

Описание	Указание двухтональных частот в герцах для прерывающихся тональных сигналов посредством 2 целых чисел, разделенных запятой.
Диапазон значений	0, 200–2000 (0: выключить сигнал) Замечание <ul style="list-style-type: none"> Если для этого параметра указано значение "350 440", устройство будет использовать смешанный сигнал из тонов частотой 350 Гц и 440 Гц.
Значение по умолчанию	350,440
Ссылка на файл конфигурации	DIAL_TONE4_FRQ (Стр. 295)

Tone Timings

Описание	Указание шаблона прерывающихся тональных сигналов набора в миллисекундах, сообщающих об ожидающем голосовом сообщении, посредством 22 целых чисел (выкл. 1, вкл. 1, выкл. 2, вкл. 2...), разделенных запятыми. Замечание <ul style="list-style-type: none"> Рекомендуется задать значение 560 миллисекунд или более для первого значения (выкл. 1).
-----------------	--

4.6.6 Import Phonebook

Этот экран позволяет импортировать на указанное устройство данные телефонной книги с ПК. Для получения подробной информации см. раздел **6.1.1 Импорт/Экспорт**.

Замечание

- Если в существующей телефонной книге есть запись с таким же именем, как и в импортируемой записи, импортируемая запись не будет добавлена в качестве новой записи.
- После начала передачи данных телефонной книги отобразится экран "Now Processing File Data", который будет периодически обновляться. В зависимости от используемого веб-браузера экран может не обновляться автоматически. В таком случае необходимо щелкнуть текст "HERE" до истечения таймера, чтобы операция импорта была выполнена успешно.

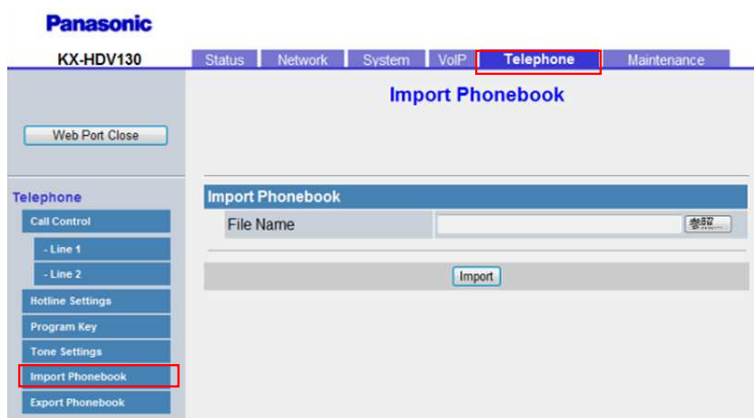

4.6.6.1 Import Phonebook

File Name

Описание	Указание пути к файлу TSV (значения с разделителями табуляции) для импорта данных с ПК.
Диапазон значений	Ограничения отсутствуют Замечание <ul style="list-style-type: none"> • Ограничения для ввода данных в этом поле отсутствуют. Однако, рекомендуется использовать путь короче 256 символов: использование более длинных путей может приводить к увеличению времени передачи данных и вызывать внутреннюю ошибку.
Значение по умолчанию	Не сохранено.

4.6.7 Export Phonebook

Этот экран позволяет сохранить на ПК данные телефонной книги устройства в файле TSV. Для получения подробной информации см. раздел **6.1.1 Импорт/Экспорт**.

Замечание

- После начала передачи данных телефонной книги отобразится экран "Now Processing File Data", который будет периодически обновляться. Щелкните текст "HERE" в сообщении, чтобы

повторно отобразить экран **[Export Phonebook]**. Если этого не сделать, экран "Now Processing File Data" будет отображаться до завершения экспорта. В зависимости от используемого веб-браузера экран может не обновляться автоматически. В таком случае необходимо щелкнуть текст "HERE" до истечения таймера, чтобы операция экспорта выполнялась успешно.

- В зависимости от параметров безопасности веб-браузера всплывающие меню могут блокироваться во время экспорта. Окно предупреждения системы безопасности может отобразиться на другом экране, даже если в параметре Блокировка всплывающих окон разрешены всплывающие меню, и файл, возможно, не будет успешно экспортирован. В таком случае повторите попытку экспорта или выключите функцию Блокировка всплывающих окон в веб-браузере.



4.6.7.1 Export Phonebook

Export Phonebook

Нажмите кнопку **[Export]**, чтобы экспортировать телефонную книгу с данного устройства.

4.7 Maintenance

В этом разделе содержатся подробные описания всех параметров, собранных на вкладке **[Maintenance]**.

4.7.1 Provisioning Maintenance

Этот экран позволяет изменять параметры инициализации при загрузке конфигурационных файлов с сервера инициализации в вашей телефонной сети.

4.7.1.1 Provisioning Maintenance

Standard File URL

Описание	Указание URL-адреса стандартного конфигурационного файла, который используется, когда всем устройствам требуются различные параметры.
Диапазон значений	Макс. 384 символа
Значение по умолчанию	Не сохранено.
Ссылка на файл конфигурации	CFG_STANDARD_FILE_PATH (Стр. 197)

Product File URL

Описание	Указание URL-адреса конфигурационного файла продукта, который используется, когда всем устройствам с одинаковым номером модели требуются одинаковые параметры.
Диапазон значений	Макс. 384 символа
Значение по умолчанию	Не сохранено.
Ссылка на файл конфигурации	CFG_PRODUCT_FILE_PATH (Стр. 197)

Master File URL

Описание	Указание URL-адреса главного конфигурационного файла, который используется, когда всем устройствам требуются одинаковые параметры.
-----------------	--

Диапазон значений	Макс. 384 символа
Значение по умолчанию	Не сохранено.
Ссылка на файл конфигурации	CFG_MASTER_FILE_PATH (Стр. 197)

Cyclic Auto Resync

Описание	Выбор периодической проверки устройством обновлений конфигурационных файлов.
Диапазон значений	<ul style="list-style-type: none"> • Yes • No
Значение по умолчанию	No
Ссылка на файл конфигурации	CFG_CYCLIC (Стр. 197)

Resync Interval

Описание	Указание промежутка времени в минутах между периодическими проверками обновлений конфигурационных файлов.
Диапазон значений	1–40320
Значение по умолчанию	10080
Ссылка на файл конфигурации	CFG_CYCLIC_INTVL (Стр. 198)

Time Resync

Описание	Указание момента времени (в формате "часы:минуты"), в который устройство проверит обновления конфигурационных файлов.
Диапазон значений	00:00–23:59
Значение по умолчанию	Не сохранено.
Ссылка на файл конфигурации	CFG_RESYNC_TIME (Стр. 198)

Header Value for Resync Event

Описание	Указание значения заголовка "Event", отправляемого SIP-сервером устройству для указания загрузки устройством конфигурационного файла с сервера инициализации.
Диапазон значений	Макс. 15 символов
Значение по умолчанию	check-sync

4.7.2 Firmware Maintenance

Ссылка на файл конфигурации	CFG_RESYNC_FROM_SIP (Стр. 199)
-----------------------------	--------------------------------

4.7.2 Firmware Maintenance

Этот экран позволяет автоматически выполнять обновление микропрограммного обеспечения.

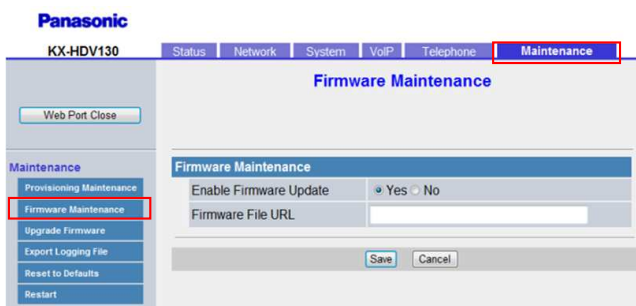

4.7.2.1 Firmware Maintenance

Enable Firmware Update

Описание	Выбор выполнения обновлений прошивки при обнаружении устройством более новой версии прошивки. Замечание <ul style="list-style-type: none">Обновление прошивки вручную через веб-интерфейс пользователя (→ см. раздел 4.7.3 Upgrade Firmware) может выполняться независимо от этого параметра.Обновление прошивки с помощью TR-069 возможно независимо от этого параметра.
Диапазон значений	<ul style="list-style-type: none">YesNo
Значение по умолчанию	Yes
Ссылка на файл конфигурации	FIRM_UPGRADE_ENABLE (Стр. 202)

Firmware File URL

Описание	Указание URL-адреса места хранения файла микропрограммного обеспечения. Замечание <ul style="list-style-type: none">Этот параметр доступен, только если для параметра [Enable Firmware Update] установлено значение [Yes].
Диапазон значений	Макс. 384 символа
Значение по умолчанию	Не сохранено.

Ссылка на файл конфигурации

FIRM_FILE_PATH (Стр. 202)

4.7.3 Upgrade Firmware

Этот экран позволяет загрузить данные обновления микропрограммного обеспечения с сервера HTTP. Обновление микропрограммного обеспечения может быть выполнено вручную, независимо от настройки **[Enable Firmware Update]**.

Замечание

- После успешного обновления прошивки устройство автоматически перезагрузится.

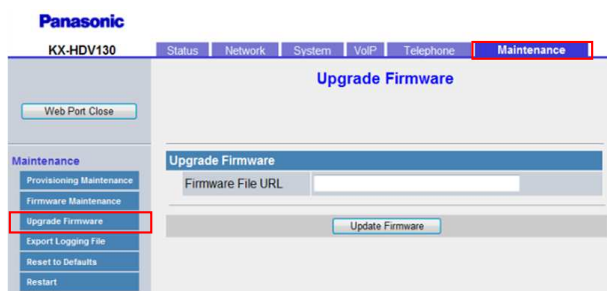

4.7.3.1 Upgrade Firmware

Firmware File URL

Описание	Указание URL-адреса места хранения файла микропрограммного обеспечения.
Диапазон значений	Макс. 384 символа
Значение по умолчанию	Не сохранено.

4.7.4 Export Logging File

Этот экран позволяет выбрать файл регистрации для экспорта при регистрации.

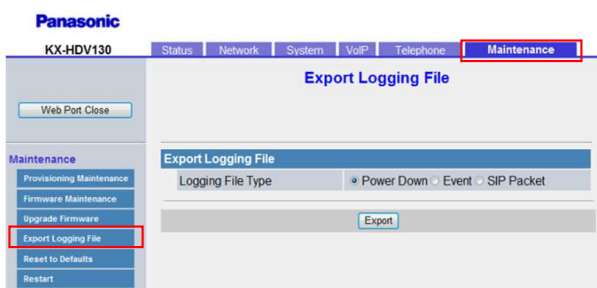

4.7.4.1 Export Logging File

Logging File Type

Описание	Выбор параметров типа файла регистрации.
Диапазон значений	<ul style="list-style-type: none"> Power Down Event SIP Packet <p>Замечание</p> <ul style="list-style-type: none"> Код разрыва строки для файла регистрации – <LF>. В случае экспорта файла при выбранном параметре Power Down файл сохраняется как power.log. В случае экспорта файла при выбранном параметре Event файл сохраняется как event_log.txt. В случае экспорта файла при выбранном параметре SIP Packet файл сохраняется как sip_trace_log.txt.
Значение по умолчанию	Power Down

4.7.5 Reset to Defaults

Этот экран позволяет сбросить изменения параметров оператора услуг связи по умолчанию, сделанные через веб-интерфейс пользователя, к их значениям по умолчанию посредством нажатия кнопки **[Reset to Carrier Defaults]**. После нажатия этой кнопки отобразится диалоговое окно с запросом подтверждения сброса параметров. Нажмите кнопку **ОК**, чтобы выполнить сброс, или **Cancel**, чтобы отменить действие.

Примечание

- После сброса параметров устройство перезагрузится, даже если осуществляется доступ к нему через телефонный интерфейс пользователя или он используется для вызовов.

Замечание

- Можно изменить параметры оператора услуг связи по умолчанию с помощью расширений параметров конфигурации. Эти параметры будут сброшены до указанных значений оператора услуг связи по умолчанию (– см. **Расширения параметров**).

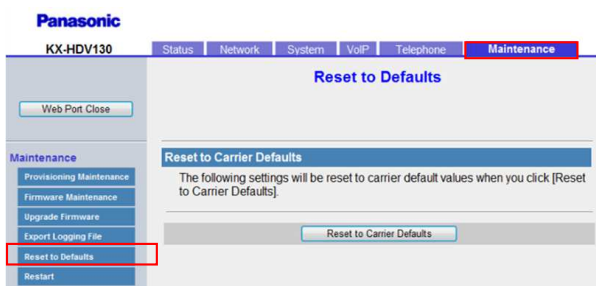

4.7.6 Restart

Этот экран позволяет перезагрузить устройство нажатием кнопки **[Restart]**. После нажатия этой кнопки отобразится диалоговое окно с запросом подтверждения перезагрузки устройства. Нажмите кнопку **OK**, чтобы выполнить перезагрузку, или **Cancel**, чтобы отменить действие.

Примечание

- Устройство перезагрузится, даже если доступ к нему осуществляется через телефонный интерфейс пользователя, или он используется для вызовов.

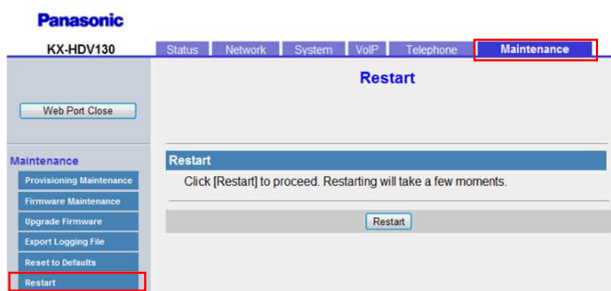

4.7.6 Restart

Раздел 5

Программирование конфигурационного файла

В этом разделе содержится информация о настройке параметров, используемых в конфигурационных файлах.

5.1 Список параметров конфигурационного файла

В следующих таблицах показаны все параметры, которые могут быть запрограммированы с помощью конфигурационного файла. Для получения подробной информации о каждом параметре см. указанные в таблице страницы.

Для получения подробной информации о спецификации конфигурационного файла см. раздел **2.4 Характеристики конфигурационных файлов**.

Системные настройки

Имя параметра	См.
FACTORY_RESET_ENABLE	Стр. 187

Основные параметры сети

Имя параметра	См.
IP_ADDR_MODE ¹	Стр. 187
CONNECTION_TYPE ¹	Стр. 187
STATIC_IP_ADDRESS ¹	Стр. 187
STATIC_SUBNET ¹	Стр. 188
STATIC_GATEWAY ¹	Стр. 188
USER_DNS1_ADDR ¹	Стр. 189
USER_DNS2_ADDR ¹	Стр. 189
DHCP_DNS_ENABLE ¹	Стр. 189
DHCP_HOST_NAME ²	Стр. 190
DHCP_VENDOR_CLASS	Стр. 190
CONNECTION_TYPE_IPV6 ¹	Стр. 190
STATIC_IP_ADDRESS_IPV6 ¹	Стр. 190
PREFIX_IPV6 ¹	Стр. 191
STATIC_GATEWAY_IPV6 ¹	Стр. 191
USER_DNS1_ADDR_IPV6 ¹	Стр. 191
USER_DNS2_ADDR_IPV6 ¹	Стр. 191
DHCP_DNS_ENABLE_IPV6 ¹	Стр. 192

Параметры порта Ethernet

Имя параметра	См.
PHY_MODE_LAN ¹	Стр. 192
PHY_MODE_PC ¹	Стр. 192
VLAN_ENABLE ¹	Стр. 193
VLAN_ID_IP_PHONE ¹	Стр. 193
VLAN_PRI_IP_PHONE ¹	Стр. 193
VLAN_ID_PC ¹	Стр. 194
VLAN_PRI_PC ¹	Стр. 194
LLDP_ENABLE ¹	Стр. 194
LLDP_INTERVAL ²	Стр. 194
LLDP_VLAN_ID_PC ¹	Стр. 195
LLDP_VLAN_PRI_PC ¹	Стр. 195

Параметры предварительной инициализации

Имя параметра	См.
SIPPNP_PROV_ENABLE	Стр. 195
OPTION66_ENABLE	Стр. 195
OPTION159_PROV_ENABLE	Стр. 196
OPTION160_PROV_ENABLE	Стр. 196
DHCPV6_OPTION17_PROV_ENABLE	Стр. 196

Параметры инициализации

Имя параметра	См.
CFG_STANDARD_FILE_PATH ²	Стр. 197
CFG_PRODUCT_FILE_PATH ²	Стр. 197
CFG_MASTER_FILE_PATH ²	Стр. 197
CFG_CYCLIC ²	Стр. 197
CFG_CYCLIC_INTVL ²	Стр. 198
CFG_RESYNC_TIME ²	Стр. 198
CFG_RTRY_INTVL	Стр. 198
CFG_RESYNC_FROM_SIP ²	Стр. 199

5.1 Список параметров конфигурационного файла

Имя параметра	См.
CFG_RESYNC_ACTION	Стр. 199
CFG_FILE_KEY2	Стр. 199
CFG_FILE_KEY3	Стр. 200
CFG_FILE_KEY_LENGTH	Стр. 200
CFG_ROOT_CERTIFICATE_PATH	Стр. 200
CFG_CLIENT_CERT_PATH	Стр. 201
CFG_PKEY_PATH	Стр. 201
HTTP_SSL_VERIFY	Стр. 201

Параметры обновления микропрограммного обеспечения

Имя параметра	См.
FIRM_UPGRADE_ENABLE ²	Стр. 202
FIRM_FILE_PATH ²	Стр. 202
FIRM_VERSION	Стр. 203

Параметры HTTP

Имя параметра	См.
HTTP_VER ²	Стр. 203
HTTP_USER_AGENT ²	Стр. 203
HTTP_AUTH_ID ¹	Стр. 204
HTTP_AUTH_PASS ¹	Стр. 204
HTTP_PROXY_ENABLE ²	Стр. 204
HTTP_PROXY_ADDR ²	Стр. 205
HTTP_PROXY_PORT ²	Стр. 205
HTTP_PROXY_ID	Стр. 205
HTTP_PROXY_PASS	Стр. 205

Параметры HTTPD/WEB

Имя параметра	См.
HTTPD_LISTEN_PORT	Стр. 206
HTTPD_PORTOPEN_AUTO	Стр. 206

Имя параметра	См.
HTTPD_PORTCLOSE_TM	Стр. 206
USER_ID	Стр. 206
USER_PASS ²	Стр. 207
ADMIN_ID	Стр. 207
ADMIN_PASS ²	Стр. 207

Параметры TR-069

Имя параметра	См.
ACS_URL	Стр. 208
ACS_USER_ID	Стр. 208
ACS_PASS	Стр. 208
PERIODIC_INFORM_ENABLE	Стр. 208
PERIODIC_INFORM_INTERVAL	Стр. 209
PERIODIC_INFORM_TIME	Стр. 209
CON_REQ_USER_ID	Стр. 210
CON_REQ_PASS	Стр. 210
ANNEX_G_STUN_ENABLE	Стр. 210
ANNEX_G_STUN_SERV_ADDR	Стр. 210
ANNEX_G_STUN_SERV_PORT	Стр. 211
ANNEX_G_STUN_USER_ID	Стр. 211
ANNEX_G_STUN_PASS	Стр. 211
ANNEX_G_STUN_MAX_KEEP_ALIVE	Стр. 212
ANNEX_G_STUN_MIN_KEEP_ALIVE	Стр. 212
UDP_CON_REQ_ADDR_NOTIFY_LIMIT	Стр. 212

Параметры XML

Имя параметра	См.
XMLAPP_ENABLE ²	Стр. 213
XMLAPP_USERID ²	Стр. 213
XMLAPP_USERPASS ²	Стр. 213
XMLAPP_LDAP_URL ²	Стр. 214

5.1 Список параметров конфигурационного файла

Имя параметра	См.
XMLAPP_LDAP_USERID ²	Стр. 214
XMLAPP_LDAP_USERPASS ²	Стр. 214
XMLAPP_NPB_SEARCH_TIMER	Стр. 214
XMLAPP_LDAP_MAXRECORD ²	Стр. 215
XML_HTTPD_PORT ²	Стр. 215
XML_ERROR_INFORMATION	Стр. 215

Параметры XSI

Имя параметра	См.
XSI_ENABLE ²	Стр. 215
XSI_SERVER ²	Стр. 216
XSI_SERVER_TYPE ²	Стр. 216
XSI_SERVER_PORT ²	Стр. 216
XSI_USERID_n ¹	Стр. 216
XSI_PASSWORD_n ¹	Стр. 217
XSI_PHONEBOOK_ENABLE_n ²	Стр. 217
XSI_PHONEBOOK_TYPE_n ²	Стр. 217
XSI_CALLLOG_ENABLE_n ²	Стр. 217

Параметры XMPP (UC-ONE)

Имя параметра	См.
UC_ENABLE ²	Стр. 218
UC_USERID ¹	Стр. 218
UC_PASSWORD ¹	Стр. 218
XMPP_SERVER ²	Стр. 219
XMPP_PORT ²	Стр. 219
XMPP_TLS_VERIFY	Стр. 219
XMPP_ROOT_CERT_PATH	Стр. 219
XMPP_CLIENT_CERT_PATH	Стр. 219
XMPP_PKEY_PATH	Стр. 220

Параметры LDAP

Имя параметра	См.
LDAP_ENABLE ²	Стр. 220
LDAP_DNSSRV_ENABLE ²	Стр. 220
LDAP_SERVER ²	Стр. 220
LDAP_SERVER_PORT ²	Стр. 221
LDAP_MAXRECORD ²	Стр. 221
LDAP_NUMB_SEARCH_TIMER	Стр. 221
LDAP_NAME_SEARCH_TIMER	Стр. 221
LDAP_USERID ²	Стр. 222
LDAP_PASSWORD ²	Стр. 222
LDAP_NAME_FILTER ²	Стр. 222
LDAP_NUMB_FILTER ²	Стр. 222
LDAP_NAME_ATTRIBUTE ²	Стр. 223
LDAP_NUMB_ATTRIBUTE ²	Стр. 223
LDAP_BASEDN ²	Стр. 223
LDAP_SSL_VERIFY	Стр. 223
LDAP_ROOT_CERT_PATH	Стр. 224
LDAP_CLIENT_CERT_PATH	Стр. 224
LDAP_PKEY_PATH	Стр. 224

Параметры центра приема звонков (Call Center)

Имя параметра	См.
CALL_CENTER_ENABLE_n ²	Стр. 224
ACD_ENABLE_n ²	Стр. 224
ACD_LOGIN_CONDITION_n	Стр. 225
ACD_LOGOUT_CONDITION_n	Стр. 225
CC_DISPOSITION_CODE_ENABLE_n ²	Стр. 225
CC_CUSTOMER_ORG_TRACE_ENABLE_n ²	Стр. 226
CC_HOTELING_EVENT_n ²	Стр. 226
HOTELING_USERID_n ²	Стр. 226
HOTELING_PASSWORD_n ²	Стр. 226
CC_STATUS_EVENT_ENABLE_n ²	Стр. 227

Параметры SNMP

Имя параметра	См.
SNMP_ENABLE	Стр. 227
SNMP_TRUST_IP	Стр. 227
SNMP_TRUST_PORT	Стр. 228
SNMP_RO_COMMUNITY_STRING	Стр. 228
SNMP_SECURITY_TYPE	Стр. 228
SNMP_SECURITY_USER	Стр. 228
SNMP_AUTH_TYPE	Стр. 228
SNMP_AUTH_PASSWORD	Стр. 229
SNMP_ENCRYPT_TYPE	Стр. 229
SNMP_ENCRYPT_PASSWORD	Стр. 229

Параметры многоадресного оповещения

Имя параметра	См.
MPAGE_ADDR ^{m2}	Стр. 229
MPAGE_IPV6_ADDR ^{m2}	Стр. 230
MPAGE_PORT ^{m2}	Стр. 230
MPAGE_PRIORITY ^{m2}	Стр. 230
MPAGE_LABEL ^{m2}	Стр. 231
MPAGE_SEND_ENABLE ^{m2}	Стр. 231
MPAGE_CODEC	Стр. 231
MPAGE_SP_VOL_EMERGENCY	Стр. 231
MPAGE_SP_VOL_PRIORITY	Стр. 232
MPAGE_DND_ENABLE	Стр. 232
MPAGE_FUNCKEY_ENABLE	Стр. 232

Параметры NTP

Имя параметра	См.
NTP_ADDR ²	Стр. 232
TIME_SYNC_INTVL	Стр. 233
TIME_QUERY_INTVL ²	Стр. 233

Параметры времени

Имя параметра	См.
LOCAL_TIME_ZONE_POSIX	Стр. 233
TIME_ZONE ²	Стр. 234
DST_ENABLE ²	Стр. 235
DST_OFFSET ²	Стр. 235
DST_START_MONTH ²	Стр. 236
DST_START_ORDINAL_DAY ²	Стр. 236
DST_START_DAY_OF_WEEK ²	Стр. 237
DST_START_TIME ²	Стр. 237
DST_STOP_MONTH ²	Стр. 238
DST_STOP_ORDINAL_DAY ²	Стр. 238
DST_STOP_DAY_OF_WEEK ²	Стр. 238
DST_STOP_TIME ²	Стр. 239

Сетевая телефонная книга (общая)

Имя параметра	См.
ONLY_NPB_ENABLE	Стр. 239
NETWORK_SEARCH_ENABLE	Стр. 239

Языковые параметры

Имя параметра	См.
AVAILABLE_LANGUAGE ²	Стр. 240
DEFAULT_LANGUAGE ²	Стр. 240
LANGUAGE_PATHx	Стр. 240
LANGUAGE_VERx	Стр. 240
AVAILABLE_LANGUAGE_WEB ²	Стр. 241
WEB_LANGUAGE ²	Стр. 241
WEB_LANGUAGE_PATHx	Стр. 241
WEB_LANGUAGE_VERx	Стр. 241

Параметры NAT

Имя параметра	См.
STUN_SERV_ADDR ²	Стр. 242
STUN_SERV_PORT ²	Стр. 242
STUN_2NDSERV_ADDR	Стр. 242
STUN_2NDSERV_PORT	Стр. 242
STUN_INTVL ²	Стр. 243
SIP_ADD_RPORT ²	Стр. 243
PORT_PUNCH_INTVL ²	Стр. 243
RTP_PORT_PUNCH_INTVL ²	Стр. 243

Настройки SIP

Имя параметра	См.
SIP_USER_AGENT ²	Стр. 244
PHONE_NUMBER_n ²	Стр. 244
SIP_URI_n ²	Стр. 245
SIP_RGSTR_ADDR_n ²	Стр. 245
SIP_RGSTR_PORT_n ²	Стр. 245
SIP_PRXY_ADDR_n ²	Стр. 246
SIP_PRXY_PORT_n ²	Стр. 246
SIP_PRSNC_ADDR_n ²	Стр. 246
SIP_PRSNC_PORT_n ²	Стр. 247
SIP_OUTPROXY_ADDR_n ²	Стр. 247
SIP_OUTPROXY_PORT_n ²	Стр. 247
SIP_SVCDOMAIN_n ²	Стр. 247
SIP_AUTHID_n ²	Стр. 248
SIP_PASS_n ²	Стр. 248
SIP_SRC_PORT_n ²	Стр. 248
DSCP_SIP_n ²	Стр. 249
SIP_DNSSRV_ENA_n ²	Стр. 249
SIP_UDP_SRV_PREFIX_n ²	Стр. 250
SIP_TCP_SRV_PREFIX_n ²	Стр. 250
REG_EXPIRE_TIME_n ²	Стр. 250

Имя параметра	См.
REG_INTERVAL_RATE_n	Стр. 251
REG_RTX_INTVL_n	Стр. 251
USE_DEL_REG_OPEN_n	Стр. 251
USE_DEL_REG_CLOSE_n	Стр. 251
SIP_SESSION_TIME_n ²	Стр. 252
SIP_SESSION_METHOD_n ²	Стр. 252
SIP_TIMER_T1_n ²	Стр. 252
SIP_TIMER_T2_n ²	Стр. 253
SIP_TIMER_T4_n	Стр. 253
SIP_TIMER_B_n	Стр. 253
SIP_TIMER_D_n	Стр. 254
SIP_TIMER_F_n	Стр. 254
SIP_TIMER_H_n	Стр. 254
SIP_TIMER_J_n	Стр. 254
SIP_100REL_ENABLE_n ²	Стр. 255
SIP_18X_RTX_INTVL_n	Стр. 255
SIP_SUBS_EXPIRE_n	Стр. 255
SUB_INTERVAL_RATE_n	Стр. 256
SUB_RTX_INTVL_n	Стр. 256
SIP_P_PREFERRED_ID_n	Стр. 256
SIP_PRIVACY_n	Стр. 256
ADD_USER_PHONE_n	Стр. 257
SIP_ANM_DISPNAME_n	Стр. 257
SIP_ANM_USERNAME_n	Стр. 257
SIP_ANM_HOSTNAME_n	Стр. 258
SIP_DETECT_SSAF_n ²	Стр. 258
SIP_RCV_DET_HEADER_n	Стр. 258
SIP_RCV_DET_REQURI_n	Стр. 259
SIP_CONTACT_ON_ACK_n	Стр. 259
VOICE_MESSAGE_AVAILABLE	Стр. 259
SIP_INVITE_EXPIRE_n	Стр. 260
SIP_FOVR_NORSP_n	Стр. 260
SIP_FOVR_MAX_n	Стр. 260

5.1 Список параметров конфигурационного файла

Имя параметра	См.
SIP_FOVR_MODE_n	Стр. 261
SIP_FOVR_DURATION_n	Стр. 261
SIP_ADD_ROUTE_n	Стр. 261
SIP_REQUIRE_PORT_n	Стр. 262
ADD_EXPIRES_HEADER_n	Стр. 262
ADD_TRANSPORT_UDP_n	Стр. 262
SIP_ADD_DIVERSION_n	Стр. 263
TRANSFER_RECALL_TIM	Стр. 263
SIGNAL_COMPRESSION_n	Стр. 263
MAX_BREADTH_n	Стр. 263
MUTIPART_BOUNDARY_DELIMITER_n	Стр. 264
RFC5626_KEEPALIVE_ENABLE_n	Стр. 264
RINGTONE_183_180_ENABLE_n	Стр. 264
SIP_403_REG_SUB_RTX_n	Стр. 264
SIP_FORK_MODE_n	Стр. 265
AKA_AUTHENTICATION_ENABLE_n	Стр. 265
RFC2543_HOLD_ENABLE_n ²	Стр. 265
SIP_HOLD_ATTRIBUTE_n	Стр. 266
SDP_USER_ID_n	Стр. 266
TELEVENT_PAYLOAD ²	Стр. 266
HOLD_SOUND_PATH_n	Стр. 266
KEEP_EARLYMEDIA_n	Стр. 267
RFC3327_SUPPORT_PATH	Стр. 267
RFC4244_SUPPORT_HISTORY	Стр. 267
RFC3319_SUPPORT_JOIN	Стр. 268
RFC6947_DRAFT08_ALTC	Стр. 268
RFC5627_SUPPORT_GUU_n	Стр. 268
ESCAPECODE_CONVERSION	Стр. 268

Параметры SIP-TLS

Имя параметра	См.
SIP_TRANSPORT_n ²	Стр. 269

Имя параметра	См.
SIP_TLS_MODE_n ²	Стр. 269
SIP_TLS_RECONNECT_n	Стр. 269
SIP_TLS_SRV_PREFIX_n ²	Стр. 270
SIP_TLS_VERIFY_n	Стр. 270
SIP_TLS_ROOT_CERT_PATH	Стр. 270
SIP_TLS_CLIENT_CERT_PATH	Стр. 270
SIP_TLS_PKEY_PATH	Стр. 270

Параметры CODEC

Имя параметра	См.
CODEC_G729_PARAM_n	Стр. 271
CODEC_ENABLEx_n ²	Стр. 271
CODEC_PRIORITYx_n ²	Стр. 272

Параметры DTMF

Имя параметра	См.
DTMF_METHOD_n ²	Стр. 272
OUTBANDDTMF_VOL	Стр. 273
INBANDDTMF_VOL	Стр. 273
DTMF_SIGNAL_LEN	Стр. 273
DTMF_INTDIGIT_TIM	Стр. 273

Параметры RTP/RTCP/RTCP-XR

Имя параметра	См.
DSCP_RTP_n ²	Стр. 273
DSCP_RTCP_n ²	Стр. 274
MAX_DELAY_n	Стр. 274
MIN_DELAY_n	Стр. 274
NOM_DELAY_n	Стр. 275
RTP_PORT_MIN ²	Стр. 275
RTP_PORT_MAX ²	Стр. 275

5.1 Список параметров конфигурационного файла

Имя параметра	См.
RTP_PTIME ²	Стр. 276
RTP_TARGET_CHECK	Стр. 276
RTCP_ENABLE_n ²	Стр. 276
RTCP_INTVL_n ²	Стр. 277
RTCP_SEND_BY_SDP_n	Стр. 277
RTP_CLOSE_ENABLE_n	Стр. 277
RTCPXR_ENABLE_n ²	Стр. 277

Параметры SRTP

Имя параметра	См.
SRTP_CONNECT_MODE_n ²	Стр. 278
SRTP_MIX_CONFERENCE_ENABLE_n ²	Стр. 278
SRTP_MIX_TRANSFER_ENABLE_n ²	Стр. 278
SRTP_HELD_CALL RTP_ENABLE	Стр. 279

Отчет качества звука (VQ) с помощью PUBLISH

Имя параметра	См.
VQREPORT_COLLECTOR_ADDRESS ²	Стр. 279
VQREPORT_COLLECTOR_PORT ²	Стр. 279
VQREPORT_SEND ²	Стр. 280
ALERT_REPORT_TRIGGER ²	Стр. 280
ALERT_REPORT_MOSQ_CRITICAL ²	Стр. 280
ALERT_REPORT_MOSQ_WARNING ²	Стр. 280
ALERT_REPORT_DELAY_CRITICAL ²	Стр. 281
ALERT_REPORT_DELAY_WARNING ²	Стр. 281
VQREPORT_SIGNAL_COMPRESSION	Стр. 281

Параметры uacSTA

Имя параметра	См.
UACSTA_ENABLE_n	Стр. 281
UACSTA_UNIQUE_ID	Стр. 282

Имя параметра	См.
CSTA_PORT	Стр. 282
CSTA_PRXY_ADDR	Стр. 282
CSTA_PRXY_PORT	Стр. 282
CSTA_RGSTR_ADDR	Стр. 283
CSTA_RGSTR_PORT	Стр. 283
CSTA_REG_EXPIRE_TIME	Стр. 283
CSTA_TRANSPORT	Стр. 283
CSTA_RGSTR_AUTHID	Стр. 283
CSTA_RGSTR_PASS	Стр. 284

Параметры телефона

Имя параметра	См.
POWER_ON_DISPLAY_LOGO_PATH	Стр. 284
FIRSTDIGIT_TIM ²	Стр. 284
INTDIGIT_TIM ²	Стр. 284
POUND_KEY_DELIMITER_ENABLE ²	Стр. 285
RINGTONE_SETTING_n ³	Стр. 285
DISPLAY_NAME_REPLACE	Стр. 285
NUMBER_MATCHING_LOWER_DIGIT	Стр. 285
NUMBER_MATCHING_UPPER_DIGIT	Стр. 286
FLASH_RECALL_TERMINATE	Стр. 286
FLASHHOOK_CONTENT_TYPE	Стр. 286
NUM_PLAN_PARKING ²	Стр. 286
CALLPARK_KEY_ENABLE ²	Стр. 287
NUM_PLAN_PARK_RETRIEVING ²	Стр. 287
IDLE_SOFT_KEY_PARK_RETRIEVING ²	Стр. 287
HOLD_RECALL_TIM	Стр. 288
HOLD_TRANSFER_OPERATION	Стр. 288
ONHOOK_TRANSFER_ENABLE	Стр. 288
ONHOOK_HOLD_TRNS_ENABLE	Стр. 288
BLIND_TRANSFER_ENABLE	Стр. 289
SYS_LOCK_ENABLE ²	Стр. 289

5.1 Список параметров конфигурационного файла

Имя параметра	См.
<code>SYS_LOCK_PASSWORD</code> ²	Стр. 289
<code>PAUSE_INPUT_ENABLE</code>	Стр. 289
<code>NUM_PLAN_PICKUP_DIRECT</code> ²	Стр. 289

Параметры кнопок с назначаемой функцией

Имя параметра	См.
<code>FLEX_BUTTON_FACILITY_ACTx</code> ²	Стр. 290
<code>FLEX_BUTTON_FACILITY_ARGx</code> ²	Стр. 290
<code>FLEX_BUTTON_QUICK_DIALx</code>	Стр. 291

Параметры тонального сигнала

Имя параметра	См.
<code>OUTSIDE_DIAL_TONE_FRQ</code>	Стр. 291
<code>OUTSIDE_DIAL_TONE_GAIN</code>	Стр. 291
<code>OUTSIDE_DIAL_TONE_RPT</code>	Стр. 291
<code>OUTSIDE_DIAL_TONE_TIMING</code>	Стр. 291
<code>CONFIRMATION_TONE5_FRQ</code>	Стр. 292
<code>CONFIRMATION_TONE5_GAIN</code>	Стр. 292
<code>REORDER_TONE_ENABLE</code>	Стр. 292
<code>tone_len_disconnect</code>	Стр. 292
<code>DIAL_TONE1_FRQ</code> ²	Стр. 293
<code>DIAL_TONE1_GAIN</code>	Стр. 293
<code>DIAL_TONE1_RPT</code>	Стр. 293
<code>DIAL_TONE1_TIMING</code> ²	Стр. 293
<code>DIAL_TONE2_FRQ</code>	Стр. 294
<code>DIAL_TONE2_GAIN</code>	Стр. 294
<code>DIAL_TONE2_RPT</code>	Стр. 294
<code>DIAL_TONE2_TIMING</code>	Стр. 294
<code>DIAL_TONE4_FRQ</code>	Стр. 295
<code>DIAL_TONE4_GAIN</code>	Стр. 295
<code>DIAL_TONE4_RPT</code>	Стр. 295

Имя параметра	См.
DIAL_TONE4_TIMING	Стр. 295
BUSY_TONE_FRQ ²	Стр. 296
BUSY_TONE_GAIN	Стр. 296
BUSY_TONE_RPT	Стр. 296
BUSY_TONE_TIMING	Стр. 297
REORDER_TONE_FRQ ²	Стр. 297
REORDER_TONE_GAIN	Стр. 297
REORDER_TONE_RPT	Стр. 297
REORDER_TONE_TIMING ²	Стр. 298
RINGBACK_TONE_FRQ ²	Стр. 298
RINGBACK_TONE_GAIN	Стр. 298
RINGBACK_TONE_RPT	Стр. 299
RINGBACK_TONE_TIMING ²	Стр. 299
HOLD_ALARM_FRQ	Стр. 299
HOLD_ALARM_GAIN	Стр. 299
CW_TONE1_FRQ	Стр. 300
CW_TONE1_GAIN	Стр. 300
HOLD_TONE_FRQ	Стр. 300
HOLD_TONE_GAIN	Стр. 300
BELL_CORE_PATTERN1_TIMING	Стр. 300
BELL_CORE_PATTERN2_TIMING	Стр. 301
BELL_CORE_PATTERN3_TIMING	Стр. 301
BELL_CORE_PATTERN4_TIMING	Стр. 301
BELL_CORE_PATTERN5_TIMING	Стр. 302

Параметры управления вызовами

Имя параметра	См.
DEFAULT_LINE_SELECT ¹	Стр. 302
ANONYMOUS_CALL_ENABLE_n ¹	Стр. 302
BLOCK_ANONYMOUS_CALL_ENABLE_n ¹	Стр. 302
HOTLINE_ENABLE ²	Стр. 303
HOTLINE_NUMBER ²	Стр. 303

5.1 Список параметров конфигурационного файла

Имя параметра	См.
HOTLINE_TIM ²	Стр. 303
DISPLAY_NAME_n ²	Стр. 304
VM_SUBSCRIBE_ENABLE ²	Стр. 304
VM_NUMBER_n ²	Стр. 304
DIAL_PLAN_n ²	Стр. 305
DIAL_PLAN_NOT_MATCH_ENABLE_n ²	Стр. 305
MACRODIGIT_TIM ²	Стр. 305
INTERNATIONAL_ACCESS_CODE ²	Стр. 306
COUNTRY_CALLING_CODE ²	Стр. 306
NATIONAL_ACCESS_CODE ²	Стр. 306
IDLE_SOFT_KEY_A ²	Стр. 307
IDLE_SOFT_KEY_B ²	Стр. 307
IDLE_SOFT_KEY_C ²	Стр. 307
ADMIN_ABILITY_ENABLE ²	Стр. 308
EMERGENCY_CALLx ²	Стр. 308
CALL_REJECTIONx ¹	Стр. 308
CLICKTO_ENABLE_n ²	Стр. 308
CALLPARK_NOTIFICATION_ENABLE_n ²	Стр. 309
SHARED_CALL_ENABLE_n ²	Стр. 309
FWD_DND_SYNCHRO_ENABLE_n ²	Стр. 310
MOH_SERVER_URI_n ²	Стр. 310
FWD_DND_CONTROL_ENABLE	Стр. 310
FWD_DND_SYNCHRO_MODE	Стр. 311
HOLD_AND_CALL_ENABLE	Стр. 311
AUTO_CALL_HOLD	Стр. 311
SIP_RESPONSE_CODE_DND	Стр. 311
SIP_RESPONSE_CODE_CALL_REJECT	Стр. 312
CW_ENABLE_n ²	Стр. 312
RETURN_VOL_SET_DEFAULT_ENABLE	Стр. 312
CONFERENCE_SERVER_URI ²	Стр. 312
RESOURCELIST_URI_n ²	Стр. 313

Параметры регистрации событий

Имя параметра	См.
<code>SYSLOG_ADDR</code>	Стр. 313
<code>SYSLOG_PORT</code>	Стр. 313
<code>LOGGING_LEVEL_DNS</code>	Стр. 313
<code>LOGGING_LEVEL_NW1</code>	Стр. 314
<code>LOGGING_LEVEL_FILE</code>	Стр. 314
<code>LOGGING_LEVEL_SIP</code>	Стр. 314
<code>LOGGING_LEVEL_TR069</code>	Стр. 314
<code>LOGGING_LEVEL_STUN</code>	Стр. 314
<code>LOGGING_LEVEL_NW2</code>	Стр. 315
<code>LOGGING_LEVEL_CFGPARSE</code>	Стр. 315

^{*1} Этот параметр также можно настраивать посредством других способов программирования (через телефонный или веб-интерфейс пользователя).

^{*2} Этот параметр также можно настраивать через веб-интерфейс пользователя.

^{*3} Этот параметр также можно настраивать посредством программирования через телефонный интерфейс пользователя.

5.2 Общая информация о конфигурационных файлах

5.2.1 Параметры конфигурационного файла

В таблицах ниже показана информация о каждом параметре, который может быть записан в конфигурационном файле. Информация включает название параметра (в качестве названия таблицы), формат значения, описание, допустимый диапазон значений, значение каждого параметра по умолчанию, ссылку на страницу описания в разделах про телефонный и веб-интерфейс пользователя.

Имя параметра

Это предопределенное в системе название параметра, которое не может быть изменено.

Замечание

- Названия некоторых параметров заканчиваются на "_n". Это означает, что эти параметры могут быть настроены для каждой линии отдельно. Число доступных линий зависит от используемого телефона, а именно:
 - KX-HDV130: 1–2

Формат значения

Значения всех параметров поделены на типы: целочисленный, логический и строковый. Некоторые параметры задаются в сложной форме, например, как "целые числа с разделителями-запятыми" или "строка с разделителями-запятыми".

- **Целочисленный тип:** числовое значение, заданное последовательностью цифровых символов, иногда со знаком "-" (минус) в начале

5.2.2 Допустимые символы для значений строки

Пустая строка не допускается.

- **Логический тип:** значение "Y" или "N"
- **Строковый тип:** последовательность алфавитно-цифровых символов
Для получения подробной информации о доступных символах см. раздел **5.2.2 Допустимые символы для значений строки**.
- **Целые числа с разделителями-запятыми:** список целых чисел, разделенных запятыми
Символы пробела не допускаются.
- **Строка с разделителями-запятыми:** список строковых значений, разделенных запятыми
Символы пробела не допускаются.
- **IPADDR:** формат адреса IPv4.
- **IPADDR-V6:** формат адреса IPv6 (может использоваться в сокращении).

Описание

Подробное описание параметра.

Диапазон значений

Отображение диапазона допустимых значений параметра.

Значение по умолчанию

Отображение значения заводской установки параметра.

Фактические значения по умолчанию могут отличаться в зависимости от поставщика услуг телефонной сети/обслуживающей организации.

Ссылка на интерфейс пользователя телефона

Справочная ссылка на страницу с описанием программирования соответствующего параметра через телефонный интерфейс пользователя.

Ссылка на веб-интерфейс пользователя

Справочная ссылка на страницу с описанием программирования соответствующего параметра через веб-интерфейс пользователя.

5.2.2 Допустимые символы для значений строки

Если в ячейке "Диапазон значений" не указано иное, использовать можно только символы в кодировке ASCII. Для значений некоторых параметров использовать можно также символы в кодировке Unicode.

Доступные символы в кодировке ASCII расположены в таблице ниже на белом фоне:

	00	01	02	03	04	05	06	07	08	09	0A	0B	0C	0D	0E	0F
20	SP	!	"	#	\$	%	&	'	()	*	+	,	-	.	/
30	0	1	2	3	4	5	6	7	8	9	:	;	<	=	>	?
40	@	A	B	C	D	E	F	G	H	I	J	K	L	M	N	O
50	P	Q	R	S	T	U	V	W	X	Y	Z	[\]	^	_
60	`	a	b	c	d	e	f	g	h	i	j	k	l	m	n	o
70	p	q	r	s	t	u	v	w	x	y	z	{		}	~	

5.3 Системные настройки

5.3.1 Системные настройки

FACTORY_RESET_ENABLE

Формат значения	Логический тип
Описание	Определяет необходимость включения или отключения заводских параметров и параметров по умолчанию оператора услуг связи.
Диапазон значений	<ul style="list-style-type: none"> Y: выполнить сброс до заводских параметров N: деактивировать
Значение по умолчанию	Y

5.3.2 Основные параметры сети

IP_ADDR_MODE

Формат значения	Целочисленный тип
Описание	Определение режима IP-адресации.
Диапазон значений	<ul style="list-style-type: none"> 0: IPv4 1: IPv6 2: IPv4&IPv6
Значение по умолчанию	0
Ссылка на веб-интерфейс пользователя	IP Addressing Mode (Стр. 81)

CONNECTION_TYPE

Формат значения	Целочисленный тип
Описание	Указание автоматического (посредством DHCP) или ручного (статического) способа назначения IP-адреса для IPv4.
Диапазон значений	<ul style="list-style-type: none"> 0: статический адрес 1: DHCP
Значение по умолчанию	1
Ссылка на веб-интерфейс пользователя	Connection Mode (Стр. 81)

STATIC_IP_ADDRESS

Формат значения	IPADDR
-----------------	--------

Описание	<p>Определение IP-адреса устройства для IPv4.</p> <p>Замечание</p> <ul style="list-style-type: none"> Этот параметр доступен, только если для параметра "CONNECTION_TYPE" установлено значение "0". При указании этого параметра необходимо также указать в конфигурационном файле параметр "STATIC_SUBNET".
Диапазон значений	Макс. 15 символов n.n.n.n [n=0–255]
Значение по умолчанию	Пустая строка
Ссылка на веб-интерфейс пользователя	IP Address (Стр. 82)

STATIC_SUBNET

Формат значения	IPADDR
Описание	<p>Определение маски подсети для IPv4.</p> <p>Замечание</p> <ul style="list-style-type: none"> Этот параметр доступен, только если для параметра "CONNECTION_TYPE" установлено значение "0". При указании этого параметра необходимо также указать в конфигурационном файле параметр "STATIC_IP_ADDRESS".
Диапазон значений	Макс. 15 символов n.n.n.n [n=0–255]
Значение по умолчанию	Пустая строка
Ссылка на веб-интерфейс пользователя	Subnet Mask (Стр. 82)

STATIC_GATEWAY

Формат значения	IPADDR
Описание	<p>Указание IP-адреса шлюза по умолчанию для сети IPv4, к которой подключено устройство.</p> <p>Замечание</p> <ul style="list-style-type: none"> Этот параметр доступен, только если для параметра "CONNECTION_TYPE" установлено значение "0". При указании этого параметра необходимо также указать в конфигурационном файле параметры "STATIC_IP_ADDRESS" и "STATIC_SUBNET".
Диапазон значений	Макс. 15 символов n.n.n.n [n=0–255]
Значение по умолчанию	Пустая строка

Ссылка на веб-интерфейс пользователя	Default Gateway (Стр. 83)
--------------------------------------	---------------------------

USER_DNS1_ADDR

Формат значения	IPADDR
Описание	<p>Определение IP-адреса первичного DNS сервера для IPv4.</p> <p>Замечание</p> <ul style="list-style-type: none"> Этот параметр доступен, только если для параметра "CONNECTION_TYPE" установлено значение "0".
Диапазон значений	Макс. 15 символов n.n.n.n [n=0–255]
Значение по умолчанию	Пустая строка
Ссылка на веб-интерфейс пользователя	DNS1 (Стр. 83)

USER_DNS2_ADDR

Формат значения	IPADDR
Описание	<p>Определение IP-адреса вторичного DNS сервера для IPv4.</p> <p>Замечание</p> <ul style="list-style-type: none"> Этот параметр доступен, только если для параметра "CONNECTION_TYPE" установлено значение "0".
Диапазон значений	Макс. 15 символов n.n.n.n [n=0–255]
Значение по умолчанию	Пустая строка
Ссылка на веб-интерфейс пользователя	DNS2 (Стр. 83)

DHCP_DNS_ENABLE

Формат значения	Логический тип
Описание	<p>Включение или отключение использования DNS-сервера, полученного DHCPv4.</p> <p>Замечание</p> <ul style="list-style-type: none"> Этот параметр доступен, только если для параметра "CONNECTION_TYPE" установлено значение "1".
Диапазон значений	<ul style="list-style-type: none"> Y: не использовать (использовать статический DNS) N: использовать DNS, полученный DHCPv4
Значение по умолчанию	N

Ссылка на веб-интерфейс пользователя	Auto DNS via DHCP (Стр. 83)
--------------------------------------	-----------------------------

DHCP_HOST_NAME

Формат значения	Текст
Описание	Определение имени хоста для опции12 в DHCPv4 или опции15 в DHCPv6.
Диапазон значений	Макс. 64 символа
Значение по умолчанию	{MODEL}
Ссылка на веб-интерфейс пользователя	DHCP Host Name (Стр. 82)

DHCP_VENDOR_CLASS

Формат значения	Текст
Описание	Определение класса поставщика для опции60 в DHCPv4 или опции16 в DHCPv6.
Диапазон значений	Макс. 64 символа
Значение по умолчанию	Panasonic

CONNECTION_TYPE_IPV6

Формат значения	Целочисленный тип
Описание	Определение режима IP-адресации для IPv6.
Диапазон значений	<ul style="list-style-type: none"> • 0: статический адрес • 1: DHCP • 2: бесконтекстное автоконфигурирование
Значение по умолчанию	1
Ссылка на веб-интерфейс пользователя	Connection Mode (Стр. 84)

STATIC_IP_ADDRESS_IPV6

Формат значения	IPADDR-V6
Описание	Определение IP-адреса для IPv6.
Диапазон значений	Макс. 39 символов n:n:n:n:n:n [n=0-FFFF, допускается сокращение]
Значение по умолчанию	Пустая строка

Ссылка на веб-интерфейс пользователя	IP Address (Стр. 84)
--------------------------------------	----------------------

PREFIX_IPV6

Формат значения	Целочисленный тип
Описание	Определение префикса для IPv6.
Диапазон значений	0–128
Значение по умолчанию	64
Ссылка на веб-интерфейс пользователя	Prefix (Стр. 84)

STATIC_GATEWAY_IPV6

Формат значения	IPADDR-V6
Описание	Определение шлюза по умолчанию для IPv6.
Диапазон значений	Макс. 39 символов n:n:n:n:n:n [n=0-FFFF, допускается сокращение]
Значение по умолчанию	Пустая строка
Ссылка на веб-интерфейс пользователя	Default Gateway (Стр. 84)

USER_DNS1_ADDR_IPV6

Формат значения	IPADDR-V6
Описание	Определение IP-адреса первичного DNS сервера для IPv6.
Диапазон значений	Макс. 39 символов n:n:n:n:n:n [n=0-FFFF, допускается сокращение]
Значение по умолчанию	Пустая строка
Ссылка на веб-интерфейс пользователя	DNS1 (Стр. 85)

USER_DNS2_ADDR_IPV6

Формат значения	IPADDR-V6
Описание	Определение IP-адреса вторичного DNS сервера для IPv6.
Диапазон значений	Макс. 39 символов n:n:n:n:n:n [n=0-FFFF, допускается сокращение]
Значение по умолчанию	Пустая строка

5.3.3 Параметры порта Ethernet

Ссылка на веб-интерфейс пользователя	DNS2 (Стр. 85)
--------------------------------------	----------------

DHCP_DNS_ENABLE_IPV6

Формат значения	Логический тип
Описание	Включение или отключение использования DNS-сервера, полученного DHCPv6.
Диапазон значений	<ul style="list-style-type: none">Y: не использовать (использовать статический DNS)N: использовать DNS, полученный DHCPv6
Значение по умолчанию	N
Ссылка на веб-интерфейс пользователя	Auto DNS via DHCP (Стр. 85)

5.3.3 Параметры порта Ethernet

PHY_MODE_LAN

Формат значения	Целочисленный тип
Описание	Определение скорости канала и дуплексного режима для порта LAN.
Диапазон значений	<ul style="list-style-type: none">1: автоматически2: 100Мбит/с, полнодуплексный3: 100Мбит/с, полудуплекс4: 10Мбит/с, полнодуплексный5: 10Мбит/с, полудуплекс
Значение по умолчанию	1
Ссылка на веб-интерфейс пользователя	LAN Port (Стр. 86)

PHY_MODE_PC

Формат значения	Целочисленный тип
Описание	Скорость канала и дуплексного режима для порта ПК.
Диапазон значений	<ul style="list-style-type: none">1: автоматически2: 100Мбит/с, полнодуплексный3: 100Мбит/с, полудуплекс4: 10Мбит/с, полнодуплексный5: 10Мбит/с, полудуплекс
Значение по умолчанию	1

Ссылка на веб-интерфейс пользователя	PC Port (Стр. 86)
--------------------------------------	-------------------

VLAN_ENABLE

Формат значения	Логический тип
Описание	<p>Указание использования функции VLAN для обеспечения безопасности подключения VoIP.</p> <p>Замечание</p> <ul style="list-style-type: none"> Следует задать значение "Y" только для одного из параметров "LLDP_ENABLE" и "VLAN_ENABLE". Если значение "Y" задано двум и более вышеуказанным параметрам, параметры получают приоритет следующего порядка "VLAN_ENABLE" > "LLDP_ENABLE". Таким образом, если значение "Y" задано и параметру "VLAN_ENABLE", и параметру "LLDP_ENABLE", используются параметры, связанные с VLAN.
Диапазон значений	<ul style="list-style-type: none"> Y (включить) N (выключить)
Значение по умолчанию	N
Ссылка на веб-интерфейс пользователя	Enable VLAN (Стр. 88)

VLAN_ID_IP_PHONE

Формат значения	Целочисленный тип
Описание	Указание идентификатора VLAN ID устройства.
Диапазон значений	0–4094
Значение по умолчанию	2
Ссылка на веб-интерфейс пользователя	IP Phone VLAN ID (Стр. 88)

VLAN_PRI_IP_PHONE

Формат значения	Целочисленный тип
Описание	Указание номера приоритета устройства.
Диапазон значений	0–7
Значение по умолчанию	7
Ссылка на веб-интерфейс пользователя	IP Phone Priority (Стр. 89)

VLAN_ID_PC

Формат значения	Целочисленный тип
Описание	Указание идентификатора VLAN ID компьютера.
Диапазон значений	0–4094
Значение по умолчанию	1
Ссылка на веб-интерфейс пользователя	PC VLAN ID (Стр. 89)

VLAN_PRI_PC

Формат значения	Целочисленный тип
Описание	Указание номера приоритета компьютера.
Диапазон значений	0–7
Значение по умолчанию	0
Ссылка на веб-интерфейс пользователя	PC Priority (Стр. 89)

LLDP_ENABLE

Формат значения	Логический тип
Описание	<p>Определяет необходимость разрешения или запрета функции "LLDP-MED".</p> <p>Замечание</p> <ul style="list-style-type: none"> Следует задать значение "Y" только для одного из параметров "LLDP_ENABLE" и "VLAN_ENABLE". Если значение "Y" задано двум и более вышеуказанным параметрам, параметры получают приоритет следующего порядка: VLAN_ENABLE > LLDP_ENABLE. Таким образом, если значение "Y" задано и параметру "VLAN_ENABLE", и параметру "LLDP_ENABLE", используются параметры, связанные с VLAN.
Диапазон значений	<ul style="list-style-type: none"> Y: включить LLDP-MED N: деактивировать
Значение по умолчанию	Y
Ссылка на веб-интерфейс пользователя	Enable LLDP (Стр. 87)

LLDP_INTERVAL

Формат значения	Целочисленный тип
-----------------	-------------------

Описание	Интервал (в секундах) между отправками кадров LLDP.
Диапазон значений	1–3600
Значение по умолчанию	30
Ссылка на веб-интерфейс пользователя	Packet Interval (Стр. 87)

LLDP_VLAN_ID_PC

Формат значения	Целочисленный тип
Описание	Идентификатор VLAN для ПК при активированном LLDP.
Диапазон значений	0–4094
Значение по умолчанию	0
Ссылка на веб-интерфейс пользователя	PC VLAN ID (Стр. 87)

LLDP_VLAN_PRI_PC

Формат значения	Целочисленный тип
Описание	Приоритет VLAN для ПК при активированном LLDP.
Диапазон значений	0-7
Значение по умолчанию	0
Ссылка на веб-интерфейс пользователя	PC Priority (Стр. 88)

5.3.4 Параметры предварительной инициализации

SIPPNP_PROV_ENABLE

Формат значения	Логический тип
Описание	Определяет необходимость включения или отключения инициализации SIP PnP.
Диапазон значений	<ul style="list-style-type: none"> • Y: включить инициализацию SIP PnP • N: деактивировать
Значение по умолчанию	Y

OPTION66_ENABLE

Формат значения	Логический тип
-----------------	----------------

5.3.4 Параметры предварительной инициализации

Описание	Определяет необходимость включения или отключения инициализации опции DHCP 66. Замечание <ul style="list-style-type: none">Устройство будет пытаться загрузить конфигурационные файлы с TFTP-сервера, IP-адрес или полное доменное имя которого указано в поле параметра 66.
Диапазон значений	<ul style="list-style-type: none">Y: включить инициализацию опции DHCP 66N: деактивировать
Значение по умолчанию	Y

OPTION159_PROV_ENABLE

Формат значения	Логический тип
Описание	Определяет необходимость включения или отключения инициализации опции DHCP 159.
Диапазон значений	<ul style="list-style-type: none">Y: включить инициализацию опции DHCP 159N: деактивировать
Значение по умолчанию	Y

OPTION160_PROV_ENABLE

Формат значения	Логический тип
Описание	Определяет необходимость включения или отключения инициализации опции DHCP 160.
Диапазон значений	<ul style="list-style-type: none">Y: включить инициализацию опции DHCP 160N: деактивировать
Значение по умолчанию	Y

DHCPV6_OPTION17_PROV_ENABLE

Формат значения	Логический тип
Описание	Определяет необходимость включения или отключения инициализации опции 17 DHCPv6.
Диапазон значений	<ul style="list-style-type: none">Y: включить инициализацию опции 6 DHCPv17N: деактивировать
Значение по умолчанию	Y

5.3.5 Параметры инициализации

CFG_STANDARD_FILE_PATH

Формат значения	Текст
Описание	Указание URL-адреса стандартного конфигурационного файла, который используется, когда всем устройствам требуются различные параметры.
Диапазон значений	Макс. 384 символа
Значение по умолчанию	Пустая строка
Ссылка на веб-интерфейс пользователя	Standard File URL (Стр. 160)

CFG_PRODUCT_FILE_PATH

Формат значения	Текст
Описание	Указание URL-адреса конфигурационного файла продукта, который используется, когда всем устройствам с одинаковым номером модели требуются одинаковые параметры.
Диапазон значений	Макс. 384 символа
Значение по умолчанию	Пустая строка
Ссылка на веб-интерфейс пользователя	Product File URL (Стр. 160)

CFG_MASTER_FILE_PATH

Формат значения	Текст
Описание	Указание URL-адреса главного конфигурационного файла, который используется, когда всем устройствам требуются одинаковые параметры.
Диапазон значений	Макс. 384 символа
Значение по умолчанию	Пустая строка
Ссылка на веб-интерфейс пользователя	Master File URL (Стр. 160)

CFG_CYCLIC

Формат значения	Логический тип
Описание	Указание периодической проверки устройством обновлений конфигурационных файлов.

5.3.5 Параметры инициализации

Диапазон значений	<ul style="list-style-type: none">Y: включить периодическую синхронизациюN: деактивировать
Значение по умолчанию	N
Ссылка на веб-интерфейс пользователя	Cyclic Auto Resync (Стр. 161)

CFG_CYCLIC_INTVL

Формат значения	Целочисленный тип
Описание	Указание промежутка времени в минутах между периодическими проверками обновлений конфигурационных файлов.
Диапазон значений	1–40320
Значение по умолчанию	10080
Ссылка на веб-интерфейс пользователя	Resync Interval (Стр. 161)

CFG_RESYNC_TIME

Формат значения	Текст
Описание	Указание момента времени (в формате "часы:минуты"), в который устройство проверит обновления конфигурационных файлов.
Диапазон значений	00:00–23:59 Замечание <ul style="list-style-type: none">Если для этого параметра указывается любое допустимое значение, отличное от пустой строки, устройство загрузит конфигурационные файлы в фиксированный момент времени, а параметры, указанные в "CFG_CYCLIC", "CFG_CYCLIC_INTVL" и "CFG_RTRY_INTVL" будут выключены.Если для этого параметра указывается пустая строка, загрузка обновлений в фиксированный момент времени будет выключена.
Значение по умолчанию	Пустая строка
Ссылка на веб-интерфейс пользователя	Time Resync (Стр. 161)

CFG_RTRY_INTVL

Формат значения	Целочисленный тип
-----------------	-------------------

Описание	Указание промежутка времени в минутах между повторными проверками устройством обновлений конфигурационных файлов после ошибки получения доступа к ним. Замечание <ul style="list-style-type: none"> Этот параметр доступен, только если для параметра "CFG_SYNC" установлено значение "Y".
Диапазон значений	1–1440
Значение по умолчанию	30

CFG_RESYNC_FROM_SIP

Формат значения	Текст
Описание	Указание значения заголовка "Event", отправляемого SIP-сервером устройству для указания загрузки устройством конфигурационного файла с сервера инициализации.
Диапазон значений	Макс. 15 символов Замечание <ul style="list-style-type: none"> Пустая строка не допускается.
Значение по умолчанию	check-sync
Ссылка на веб-интерфейс пользователя	Header Value for Resync Event (Стр. 161)

CFG_RESYNC_ACTION

Формат значения	Целочисленный тип
Описание	Определение значения действия, выполняемого после получения сообщения "resync NOTIFY".
Диапазон значений	<ul style="list-style-type: none"> 0: Инициализация 1: Информирование TR-069 2: Перезагрузка
Значение по умолчанию	0

CFG_FILE_KEY2

Формат значения	Текст
------------------------	-------

5.3.5 Параметры инициализации

Описание	Указание ключа шифрования (пароля), который используется для расшифровки конфигурационных файлов. Замечание <ul style="list-style-type: none">• Если расширением конфигурационного файла является ".e2c", конфигурационный файл будет расшифрован с применением данного ключа.
Диапазон значений	32 символа Замечание <ul style="list-style-type: none">• Если для этого параметра установлена пустая строка, расшифровка с использованием этого значения выключена.
Значение по умолчанию	Пустая строка

CFG_FILE_KEY3

Формат значения	Текст
Описание	Указание ключа шифрования (пароля), который используется для расшифровки конфигурационных файлов. Замечание <ul style="list-style-type: none">• Если расширением конфигурационного файла является ".e3c", конфигурационный файл будет расшифрован с применением данного ключа.
Диапазон значений	32 символа Замечание <ul style="list-style-type: none">• Если для этого параметра установлена пустая строка, расшифровка с использованием этого значения выключена.
Значение по умолчанию	Пустая строка

CFG_FILE_KEY_LENGTH

Формат значения	Целочисленный тип
Описание	Указание длин ключей (в битах), которые используются для расшифровки конфигурационных файлов.
Диапазон значений	128 192, 256
Значение по умолчанию	192

CFG_ROOT_CERTIFICATE_PATH

Формат значения	Текст
------------------------	-------

Описание	URI-адрес места хранения корневого сертификата. Замечание <ul style="list-style-type: none">При изменении этого параметра может потребоваться перезагрузка устройства.
Диапазон значений	Макс. 384 символа
Значение по умолчанию	Пустая строка

CFG_CLIENT_CERT_PATH

Формат значения	Текст
Описание	URI-адрес места хранения сертификата клиента.
Диапазон значений	Макс. 384 символа
Значение по умолчанию	Пустая строка

CFG_PKEY_PATH

Формат значения	Текст
Описание	URI-адрес места хранения секретного ключа.
Диапазон значений	Макс. 384 символа
Значение по умолчанию	Пустая строка

HTTP_SSL_VERIFY

Формат значения	Целочисленный тип
Описание	Определение необходимости проверки корневого сертификата.

5.3.6 Параметры обновления микропрограммного обеспечения

Диапазон значений	<ul style="list-style-type: none">• 0 (не выполнять проверку корневого сертификата)• 1 (упрощенная проверка корневого сертификата)• 2 (полная проверка корневого сертификата) <p>Замечание</p> <ul style="list-style-type: none">• Если установлено значение "0", проверка корневого сертификата выключена.• Если установлено значение "1", проверка корневого сертификата включена. В этом случае проверяются действительность даты сертификата, цепочка сертификатов и подтверждение корневого сертификата.• Если установлено значение "2", проверка корневого сертификата включена. В этом случае кроме проверок, проводимых при установке значения "1", проверяется имя сервера.• Если устройство не имеет текущего времени, проверка выполнена не будет независимо от этого параметра. Чтобы провести проверку, необходимо сначала выполнить настройку NTP сервера.
Значение по умолчанию	0

5.3.6 Параметры обновления микропрограммного обеспечения

FIRM_UPGRADE_ENABLE

Формат значения	Логический тип
Описание	Указание обновления прошивки при обнаружении устройством более новой версии прошивки. Замечание <ul style="list-style-type: none">• Обновление прошивки вручную через веб-интерфейс пользователя (→ см. раздел 4.7.3 Upgrade Firmware) может выполняться независимо от этого параметра.• Обновление прошивки с помощью TR-069 возможно независимо от этого параметра.
Диапазон значений	<ul style="list-style-type: none">• Y (включить обновления прошивки)• N (выключить обновления прошивки)
Значение по умолчанию	Y
Ссылка на веб-интерфейс пользователя	Enable Firmware Update (Стр. 162)

FIRM_FILE_PATH

Формат значения	Текст
-----------------	-------

Описание	Указание URL-адреса места хранения файла прошивки. Замечание <ul style="list-style-type: none"> Этот параметр доступен, только если для параметра "FIRM_UPGRADE_ENABLE" установлено значение "Y".
Диапазон значений	Макс. 384 символа
Значение по умолчанию	Пустая строка
Ссылка на веб-интерфейс пользователя	Firmware File URL (Стр. 162)

FIRM_VERSION

Формат значения	Текст
Описание	Указывается текущая версия прошивки устройства.
Диапазон значений	Макс. 32 символа
Значение по умолчанию	Пустая строка

5.3.7 Параметры HTTP

HTTP_VER

Формат значения	Целочисленный тип
Описание	Указание версии протокола HTTP, используемого для подключения по HTTP.
Диапазон значений	<ul style="list-style-type: none"> 1 (использовать HTTP 1.0) 0 (использовать HTTP 1.1) Замечание <ul style="list-style-type: none"> Для данного устройства настоятельно рекомендуется выбирать значение "1" этого параметра. Однако, если используемый HTTP-сервер не работает надлежащим образом с протоколом HTTP 1.0, попробуйте изменить значение параметра на "0".
Значение по умолчанию	1
Ссылка на веб-интерфейс пользователя	HTTP Version (Стр. 90)

HTTP_USER_AGENT

Формат значения	Текст
Описание	Указание текстовой строки, используемой для обозначения агента пользователя в заголовках HTTP-запросов.

5.3.7 Параметры HTTP

Диапазон значений	Макс. 64 символа Замечание <ul style="list-style-type: none">• Если в значение параметра включить текст "{mac}", он заменится MAC-адресом устройства в нижнем регистре.• Если в значение параметра включить текст "{MAC}", он заменится MAC-адресом устройства в верхнем регистре.• Если в значение параметра включить текст "{MODEL}", он заменится названием модели устройства.• Если в значение параметра включить текст "{fwver}", он заменится версией прошивки устройства.
Значение по умолчанию	Panasonic_{MODEL}/{fwver} ({mac})
Ссылка на веб-интерфейс пользователя	HTTP User Agent (Стр. 90)

HTTP_AUTH_ID

Формат значения	Текст
Описание	Указание идентификатора авторизации, требуемого для доступа к HTTP-серверу.
Диапазон значений	Макс. 128 символов
Значение по умолчанию	Пустая строка
Ссылка на веб-интерфейс пользователя	Authentication ID (Стр. 90)

HTTP_AUTH_PASS

Формат значения	Текст
Описание	Указание пароля авторизации, требуемого для доступа к HTTP-серверу.
Диапазон значений	Макс. 128 символов
Значение по умолчанию	Пустая строка
Ссылка на веб-интерфейс пользователя	Authentication Password (Стр. 91)

HTTP_PROXY_ENABLE

Формат значения	Логический тип
Описание	Определение необходимости использования функции HTTP-прокси.
Диапазон значений	<ul style="list-style-type: none">• Y: включить подключение HTTP-прокси• N: деактивировать

Значение по умолчанию	N
Ссылка на веб-интерфейс пользователя	Enable Proxy (Стр. 91)

HTTP_PROXY_ADDR

Формат значения	Текст
Описание	Указание IP-адреса или полного доменного имени прокси-сервера.
Диапазон значений	Макс. 256 символов
Значение по умолчанию	Пустая строка
Ссылка на веб-интерфейс пользователя	Proxy Server Address (Стр. 91)

HTTP_PROXY_PORT

Формат значения	Целочисленный тип
Описание	Указание порта прокси-сервера.
Диапазон значений	1–65535
Значение по умолчанию	8080
Ссылка на веб-интерфейс пользователя	Proxy Server Port (Стр. 91)

HTTP_PROXY_ID

Формат значения	Текст
Описание	Определение идентификатора пользователя для подключения HTTP-прокси.
Диапазон значений	Макс. 128 символов
Значение по умолчанию	Пустая строка

HTTP_PROXY_PASS

Формат значения	Текст
Описание	Определение пароля для подключения HTTP-прокси.
Диапазон значений	Макс. 128 символов
Значение по умолчанию	Пустая строка

5.3.8 Параметры HTTPD/WEB

HTTPD_LISTEN_PORT

Формат значения	Целочисленный тип
Описание	Указание номера порта собственного HTTP-сервера.
Диапазон значений	80, 1024–49151
Значение по умолчанию	80

HTTPD_PORTOPEN_AUTO

Формат значения	Логический тип
Описание	Указание постоянного нахождения веб-порта устройства в открытом состоянии.
Диапазон значений	<ul style="list-style-type: none"> у (веб-порт всегда открыт) н (веб-порт закрыт [может временно открываться посредством программирования через телефонный интерфейс пользователя]) <p>Примечание</p> <ul style="list-style-type: none"> Если вы планируете задать значение "у", пожалуйста, полностью учтите возможность несанкционированного доступа к устройству через веб-интерфейс пользователя, и то, что изменение данного параметра вы выполняете на собственный риск. Кроме того, примите все меры по обеспечению безопасности подключения к внешней сети, а также по управлению всеми паролями для входа в веб-интерфейс пользователя.
Значение по умолчанию	н

HTTPD_PORTCLOSE_TM

Формат значения	Целочисленный тип
Описание	Определение время закрытия порта при отсутствии какой-либо активности.
Диапазон значений	1–1440
Значение по умолчанию	30

USER_ID

Формат значения	Текст
Описание	Указание идентификатора учетной записи для доступа к веб-интерфейсу с учетной записью пользователя.

Диапазон значений	Макс. 16 символов (кроме !, ", #, \$, %, &, ', (,), *, +, ,, /, :, ;, <, =, >, ?, [,], ^, `, {, , }, ~, \ и пробела) Замечание • Пустая строка не допускается.
Значение по умолчанию	user

USER_PASS

Формат значения	Текст
Описание	Указание пароля, используемого для авторизации учетной записи пользователя при входе в веб-интерфейс.
Диапазон значений	6–64 символов (кроме !, ", #, \$, %, &, ', (,), *, +, ,, /, :, ;, <, =, >, ?, [,], ^, `, {, , }, ~, \ и пробела)
Значение по умолчанию	Пустая строка (только до первого входа пользователя в веб-интерфейс)
Ссылка на веб-интерфейс пользователя	New Password (Стр. 111)

ADMIN_ID

Формат значения	Текст
Описание	Указание идентификатора учетной записи для доступа к веб-интерфейсу с учетной записью администратора.
Диапазон значений	Макс. 16 символов (кроме !, ", #, \$, %, &, ', (,), *, +, ,, /, :, ;, <, =, >, ?, [,], ^, `, {, , }, ~, \ и пробела) Замечание • Пустая строка не допускается.
Значение по умолчанию	admin

ADMIN_PASS

Формат значения	Текст
Описание	Указание пароля, используемого для авторизации учетной записи администратора при входе в веб-интерфейс.
Диапазон значений	6–64 символов (кроме !, ", #, \$, %, &, ', (,), *, +, ,, /, :, ;, <, =, >, ?, [,], ^, `, {, , }, ~, \ и пробела)
Значение по умолчанию	adminpass

Ссылка на веб-интерфейс пользователя	New Password (Стр. 112)
--------------------------------------	-------------------------

5.3.9 Параметры TR-069

ACS_URL

Формат значения	Текст
Описание	Указание URL сервера автоконфигурации для использования TR-069. Замечание <ul style="list-style-type: none"> Этот параметр должен быть в форме действительного URL-адреса типа HTTP или HTTPS, как указано в RFC 3986.
Диапазон значений	Макс. 256 символов
Значение по умолчанию	Пустая строка

ACS_USER_ID

Формат значения	Текст
Описание	Указание URL пользователя для сервера автоконфигурации для использования TR-069.
Диапазон значений	Максимальное число символов: 256 (кроме ", &, ', :, <, > и пробела)
Значение по умолчанию	Пустая строка

ACS_PASS

Формат значения	Текст
Описание	Указание пароля пользователя для сервера автоконфигурации для использования TR-069.
Диапазон значений	Максимальное число символов: 256 (кроме ", &, ', :, <, > и пробела)
Значение по умолчанию	Пустая строка

PERIODIC_INFORM_ENABLE

Формат значения	Логический тип
Описание	Указывает, должно ли CPE (оборудование, находящееся у заказчика) отправлять CPE информацию на САК (сервер автоконфигурации) с использованием метода вызова Inform.

Диапазон значений	<ul style="list-style-type: none"> • Y (включить) • N (выключить)
Значение по умолчанию	N

PERIODIC_INFORM_INTERVAL

Формат значения	Целочисленный тип
Описание	<p>Указывает длительность интервала, в секундах, для попыток CPE соединиться с САК методом вызова Inform.</p> <p>Замечание</p> <ul style="list-style-type: none"> • Этот параметр доступен, только если для параметра "PERIODIC_INFORM_ENABLE" установлено значение "Y".
Диапазон значений	30–2419200
Значение по умолчанию	86400

PERIODIC_INFORM_TIME

Формат значения	Текст
Описание	<p>Указывает время (UTC), определяющие, когда CPE будет выполнять периодические вызовы по методу Inform.</p> <p>Замечание</p> <ul style="list-style-type: none"> • Каждый вызов Inform должен выполняться в это контрольное время плюс или минус целое кратное "PERIODIC_INFORM_INTERVAL". Этот параметр "PERIODIC_INFORM_TIME" используется только для задания "фазы" периодических вызовов Inform. Фактическое значение может быть задано произвольно в прошлом или будущем. Например, если для "PERIODIC_INFORM_INTERVAL" задано значение 86400 (один день) и если для "PERIODIC_INFORM_TIME" задана полночь определенного дня, периодические вызовы Inform будут выполняться каждый день в полночь, начиная со дня настройки. • Если установлено значение "неизвестное время", время начала зависит от установок CPE. Однако "PERIODIC_INFORM_INTERVAL" все-таки следует соблюдать. Если абсолютное время недоступно для CPE, его периодические вызовы Inform должны быть такими же, как если бы в параметре "PERIODIC_INFORM_TIME" было установлено значение "неизвестное время". • Часовые пояса, отличные от UTC, не поддерживаются.
Диапазон значений	4–32 символов формат даты и времени

Значение по умолчанию	0001-01-01T00:00:00Z
-----------------------	----------------------

CON_REQ_USER_ID

Формат значения	Текст
Описание	Указывает имя пользователя, используемое для авторизации САК при выполнении запроса на соединение с СРЕ.
Диапазон значений	Макс. 256 символов
Значение по умолчанию	Пустая строка

CON_REQ_PASS

Формат значения	Текст
Описание	Указывает пароль, используемый для авторизации САК при выполнении запроса на соединение с СРЕ. Замечание <ul style="list-style-type: none"> Если параметр "CON_REQ_USER_ID" задан, пустая строка для данного параметра недопустима.
Диапазон значений	Макс. 256 символов
Значение по умолчанию	Пустая строка

ANNEX_G_STUN_ENABLE

Формат значения	Логический тип
Описание	Указывает, может ли СРЕ использовать STUN. Это касается только использования STUN в сочетании с ACS, чтобы разрешить запросы на соединение UDP.
Диапазон значений	<ul style="list-style-type: none"> Y (включить) N (выключить)
Значение по умолчанию	N

ANNEX_G_STUN_SERV_ADDR

Формат значения	Текст
-----------------	-------

Описание	Указывает имя хоста или IP-адрес сервера STUN для CPE для отправки Binding Requests. Замечание <ul style="list-style-type: none"> Этот параметр доступен только в том случае, если для параметра "ANNEX_G_STUN_ENABLE" установлено значение "Y". Если значение этого параметра - пустая строка, а для "ANNEX_G_STUN_ENABLE" установлено значение "Y", CPE должен использовать адрес ACS, полученный из хост-части URL-адреса ACS.
Диапазон значений	Макс. 256 символов
Значение по умолчанию	Пустая строка

ANNEX_G_STUN_SERV_PORT

Формат значения	Целочисленный тип
Описание	Указывает номер порта сервера STUN для CPE для отправки Binding Requests. Замечание <ul style="list-style-type: none"> Этот параметр доступен только в том случае, если для параметра "ANNEX_G_STUN_ENABLE" установлено значение "Y".
Диапазон значений	1–65535
Значение по умолчанию	3478

ANNEX_G_STUN_USER_ID

Формат значения	Текст
Описание	Указывает имя пользователя STUN для использования в Binding Requests (привязочных запросах) (только если целостность сообщения была запрошена сервером STUN). Замечание <ul style="list-style-type: none"> Если значение этого параметра - пустая строка, CPE не должен отправлять Binding Requests STUN с целостностью сообщения.
Диапазон значений	Максимальное число символов: 256 (кроме ", &, ', :, <, > и пробела)
Значение по умолчанию	Пустая строка

ANNEX_G_STUN_PASS

Формат значения	Текст
------------------------	-------

Описание	Указывает пароль STUN для использования при расчёте атрибута MESSAGE-INTEGRITY, используемого в Binding Requests (только если целостность сообщения была запрошена сервером STUN). После прочтения этот параметр возвращает пустую строку независимо от фактического значения.
Диапазон значений	Максимальное число символов: 256 (кроме ", &, ', :, <, > и пробела)
Значение по умолчанию	Пустая строка

ANNEX_G_STUN_MAX_KEEP_ALIVE

Формат значения	Целочисленный тип
Описание	Указывает максимальный период, секунд, в котором CPE должен отправлять Binding Requests STUN для поддержания привязки в Шлюзе. Это касается как раз Binding Requests, отправленных с адреса и порта Запроса на соединение с UDP. Замечание <ul style="list-style-type: none"> Этот параметр доступен только в том случае, если для параметра "ANNEX_G_STUN_ENABLE" установлено значение "Y".
Диапазон значений	1–3600
Значение по умолчанию	300

ANNEX_G_STUN_MIN_KEEP_ALIVE

Формат значения	Целочисленный тип
Описание	Указывает минимальный период, в секундах, с которым Binding Requests STUN могут посылаться CPE для поддержания привязки в Шлюзе. Этот предел касается только Binding Requests, отправляемых с адреса и порта Запроса соединения UDP, и лишь тех, которые не содержат атрибута BINDING-CHANGE. Замечание <ul style="list-style-type: none"> Этот параметр доступен только в том случае, если для параметра "ANNEX_G_STUN_ENABLE" установлено значение "Y".
Диапазон значений	1–3600
Значение по умолчанию	30

UDP_CON_REQ_ADDR_NOTIFY_LIMIT

Формат значения	Целочисленный тип
------------------------	-------------------

Описание	Указывает минимальное время, в секундах, между Активными уведомлениями после изменений и "UDPConnectionRequestAddress" (если функция Активное уведомление активирована).
Диапазон значений	0–65535
Значение по умолчанию	0

5.3.10 Параметры XML

XMLAPP_ENABLE

Формат значения	Логический тип
Описание	Разрешение или запрет функции XML приложения.
Диапазон значений	<ul style="list-style-type: none"> • Y: включить XML приложение • N: отключить
Значение по умолчанию	N
Ссылка на веб-интерфейс пользователя	Enable XMLAPP (Стр. 103)

XMLAPP_USERID

Формат значения	Текст
Описание	Указание идентификатора авторизации, требуемого для доступа к серверу XML приложения.
Диапазон значений	Макс. 128 символов
Значение по умолчанию	Пустая строка
Ссылка на веб-интерфейс пользователя	User ID (Стр. 103)

XMLAPP_USERPASS

Формат значения	Текст
Описание	Указание пароля авторизации, используемого для доступа к серверу XML приложения.
Диапазон значений	Макс. 128 символов
Значение по умолчанию	Пустая строка
Ссылка на веб-интерфейс пользователя	Password (Стр. 103)

XMLAPP_LDAP_URL

Формат значения	Текст
Описание	Указание URL, к которому происходит обращение при открытии телефонной книги для проверки данных XML.
Диапазон значений	Макс. 256 символов
Значение по умолчанию	Пустая строка
Ссылка на веб-интерфейс пользователя	LDAP URL (Стр. 104)

XMLAPP_LDAP_USERID

Формат значения	Текст
Описание	Указание идентификатора авторизации, требуемого для доступа к LDAP-серверу.
Диапазон значений	Макс. 128 символов
Значение по умолчанию	Пустая строка
Ссылка на веб-интерфейс пользователя	User ID (Стр. 104)

XMLAPP_LDAP_USERPASS

Формат значения	Текст
Описание	Указание пароля авторизации, используемого для доступа к LDAP-серверу.
Диапазон значений	Макс. 128 символов
Значение по умолчанию	Пустая строка
Ссылка на веб-интерфейс пользователя	Password (Стр. 104)

XMLAPP_NPB_SEARCH_TIMER

Формат значения	Целочисленный тип
Описание	Определение времени, отводимого на поиск телефонной книги XML.
Диапазон значений	1–65535
Значение по умолчанию	30

XMLAPP_LDAP_MAXRECORD

Формат значения	Целочисленный тип
Описание	Определение максимального количества результатов поиска, возвращаемых LDAP-сервером.
Диапазон значений	20–500
Значение по умолчанию	20
Ссылка на веб-интерфейс пользователя	Max Hits (Стр. 104)

XML_HTTPD_PORT

Формат значения	Целочисленный тип
Описание	Указание локального порта для XML приложения.
Диапазон значений	1–65535
Значение по умолчанию	6666
Ссылка на веб-интерфейс пользователя	Local XML Port (Стр. 103)

XML_ERROR_INFORMATION

Формат значения	Логический тип
Описание	Указание, отображать ли сведения об ошибке в случае ее возникновения.
Диапазон значений	<ul style="list-style-type: none"> Y: сведения об ошибке отображаются N: сведения об ошибке не отображаются
Значение по умолчанию	Y

5.3.11 Параметры XSI

XSI_ENABLE

Формат значения	Логический тип
Описание	Включение или отключение службы Xsi.
Диапазон значений	<ul style="list-style-type: none"> Y: включить службу Xsi N: отключить
Значение по умолчанию	N
Ссылка на веб-интерфейс пользователя	Enable Xtended Service (Стр. 98)

XSI_SERVER

Формат значения	Текст
Описание	Указание IP-адреса или полного доменного имени сервера Xsi.
Диапазон значений	Макс. 256 символов
Значение по умолчанию	Пустая строка
Ссылка на веб-интерфейс пользователя	Server Address (Стр. 99)

XSI_SERVER_TYPE

Формат значения	Текст
Описание	Указание типа сервера Xsi.
Диапазон значений	<ul style="list-style-type: none"> • HTTP • HTTPS
Значение по умолчанию	HTTP
Ссылка на веб-интерфейс пользователя	Protocol (Стр. 99)

XSI_SERVER_PORT

Формат значения	Целочисленный тип
Описание	Указание порта сервера Xsi.
Диапазон значений	1–65535
Значение по умолчанию	80
Ссылка на веб-интерфейс пользователя	Port (Стр. 99)

XSI_USERID_n

Пример имени параметра	XSI_USERID_1, XSI_USERID_2
Формат значения	Текст
Описание	Указание идентификатора авторизации, требуемого для доступа к серверу Xsi.
Диапазон значений	Макс. 128 символов
Значение по умолчанию	Пустая строка
Ссылка на веб-интерфейс пользователя	User ID (Line 1–2) (Стр. 99)

XSI_PASSWORD_n

Пример имени параметра	XSI_PASSWORD_1, XSI_PASSWORD_2
Формат значения	Текст
Описание	Указание пароля авторизации, требуемого для доступа к серверу Xsi.
Диапазон значений	Макс. 128 символов
Значение по умолчанию	Пустая строка
Ссылка на веб-интерфейс пользователя	Password (Line 1–2) (Стр. 99)

XSI_PHONEBOOK_ENABLE_n

Пример имени параметра	XSI_PHONEBOOK_ENABLE_1, XSI_PHONEBOOK_ENABLE_2
Формат значения	Логический тип
Описание	Включение или отключение службы телефонной книги Xsi.
Диапазон значений	<ul style="list-style-type: none"> • Y: включить телефонную книгу Xsi • N: отключить
Значение по умолчанию	N
Ссылка на веб-интерфейс пользователя	Enable Phonebook (Line 1–2) (Стр. 100)

XSI_PHONEBOOK_TYPE_n

Пример имени параметра	XSI_PHONEBOOK_TYPE_1, XSI_PHONEBOOK_TYPE_2
Формат значения	Целочисленный тип
Описание	Определение типа телефонной книги Xsi.
Диапазон значений	1: Группа 2: ГруппаОбщая 3: Рабочие контакты 4: РабочиеОбщие 5: Из личного справочника
Значение по умолчанию	1
Ссылка на веб-интерфейс пользователя	Phonebook Type (Line 1–2) (Стр. 100)

XSI_CALLLOG_ENABLE_n

Пример имени параметра	XSI_CALLLOG_ENABLE_1, XSI_CALLLOG_ENABLE_2
Формат значения	Логический тип

5.3.12 Параметры XMPP (UC-ONE)

Описание	Включение или отключение службы журнала вызовов Xsi.
Диапазон значений	<ul style="list-style-type: none">Y: включить журнал регистрации вызовов XsiN: отключить
Значение по умолчанию	N
Ссылка на веб-интерфейс пользователя	Enable Call Log (Line 1–2) (Стр. 100)

5.3.12 Параметры XMPP (UC-ONE)

UC_ENABLE

Формат значения	Логический тип
Описание	Включение или отключение службы UC.
Диапазон значений	<ul style="list-style-type: none">Y: включить службу UCN: отключить
Значение по умолчанию	N
Ссылка на веб-интерфейс пользователя	Enable UC (Стр. 101)

UC_USERID

Формат значения	Текст
Описание	Указание идентификатора авторизации, требуемого для доступа к UC-серверу.
Диапазон значений	Макс. 128 символов
Значение по умолчанию	Пустая строка
Ссылка на веб-интерфейс пользователя	User ID (Стр. 102)

UC_PASSWORD

Формат значения	Текст
Описание	Указание пароля авторизации, требуемого для доступа к UC-серверу.
Диапазон значений	Макс. 128 символов
Значение по умолчанию	Пустая строка
Ссылка на веб-интерфейс пользователя	Password (Стр. 102)

XMPP_SERVER

Формат значения	Текст
Описание	Указание IP-адреса или полного доменного имени XMPP-сервера.
Диапазон значений	Макс. 256 символов
Значение по умолчанию	Пустая строка
Ссылка на веб-интерфейс пользователя	Server Address (Стр. 101)

XMPP_PORT

Формат значения	Целочисленный тип
Описание	Определение локального XMPP-порта.
Диапазон значений	1–65535
Значение по умолчанию	5222
Ссылка на веб-интерфейс пользователя	Local XMPP Port (Стр. 101)

XMPP_TLS_VERIFY

Формат значения	Целочисленный тип
Описание	Определение необходимости проверки корневого сертификата.
Диапазон значений	0: без проверки 1: простая проверка 2: тщательная проверка
Значение по умолчанию	0

XMPP_ROOT_CERT_PATH

Формат значения	Текст
Описание	URI-адрес места хранения корневого сертификата.
Диапазон значений	Макс. 384 символа
Значение по умолчанию	Пустая строка

XMPP_CLIENT_CERT_PATH

Формат значения	Текст
Описание	URI-адрес места хранения сертификата клиента.

5.3.13 Параметры LDAP

Диапазон значений	Макс. 384 символа
Значение по умолчанию	Пустая строка

XMPR_PKEY_PATH

Формат значения	Текст
Описание	URI-адрес места хранения секретного ключа.
Диапазон значений	Макс. 384 символа
Значение по умолчанию	Пустая строка

5.3.13 Параметры LDAP

LDAP_ENABLE

Формат значения	Логический тип
Описание	Включение или отключение службы LDAP.
Диапазон значений	<ul style="list-style-type: none">Y: включить службу LDAPN: отключить
Значение по умолчанию	N
Ссылка на веб-интерфейс пользователя	Enable LDAP (Стр. 95)

LDAP_DNSSRV_ENABLE

Формат значения	Логический тип
Описание	Указание отправки DNS-серверу запросов преобразования доменных имен в IP-адреса с использованием записи SRV.
Диапазон значений	<ul style="list-style-type: none">Y: включить поиск адресов по DNS SRVN: отключить
Значение по умолчанию	N
Ссылка на веб-интерфейс пользователя	Enable DNS SRV lookup (Стр. 98)

LDAP_SERVER

Формат значения	Текст
Описание	Определение хоста сервера LDAP.
Диапазон значений	Макс. 256 символов

Значение по умолчанию	Пустая строка
Ссылка на веб-интерфейс пользователя	Server Address (Стр. 95)

LDAP_SERVER_PORT

Формат значения	Целочисленный тип
Описание	Указание порта сервера LDAP.
Диапазон значений	1–65535
Значение по умолчанию	389
Ссылка на веб-интерфейс пользователя	Port (Стр. 96)

LDAP_MAXRECORD

Формат значения	Целочисленный тип
Описание	Определение максимального количества результатов поиска, возвращаемых LDAP-сервером.
Диапазон значений	20–500
Значение по умолчанию	20
Ссылка на веб-интерфейс пользователя	Max Hits (Стр. 96)

LDAP_NUMB_SEARCH_TIMER

Формат значения	Целочисленный тип
Описание	Указание таймера поиска телефонного номера.
Диапазон значений	1–65535
Значение по умолчанию	30

LDAP_NAME_SEARCH_TIMER

Формат значения	Целочисленный тип
Описание	Указание таймера поиска имени.
Диапазон значений	1–65535
Значение по умолчанию	5

LDAP_USERID

Формат значения	Текст
Описание	Указание идентификатора авторизации, требуемого для доступа к LDAP-серверу.
Диапазон значений	Макс. 128 символов
Значение по умолчанию	Пустая строка
Ссылка на веб-интерфейс пользователя	User ID (Стр. 96)

LDAP_PASSWORD

Формат значения	Текст
Описание	Указание пароля авторизации, требуемого для доступа к LDAP-серверу.
Диапазон значений	Макс. 128 символов
Значение по умолчанию	Пустая строка
Ссылка на веб-интерфейс пользователя	Password (Стр. 96)

LDAP_NAME_FILTER

Формат значения	Текст
Описание	Определение фильтра имени, обеспечивающего поиск по имени.
Диапазон значений	Макс. 256 символов
Значение по умолчанию	((cn=%)(sn=%))
Ссылка на веб-интерфейс пользователя	Name Filter (Стр. 97)

LDAP_NUMB_FILTER

Формат значения	Текст
Описание	Определение фильтра номера, обеспечивающего поиск по номеру.
Диапазон значений	Макс. 256 символов
Значение по умолчанию	((telephoneNumber=%)(mobile=%)(homePhone=%))
Ссылка на веб-интерфейс пользователя	Number Filter (Стр. 97)

LDAP_NAME_ATTRIBUTE

Формат значения	Текст
Описание	Определение атрибутов имени каждой записи, которую LDAP-сервер должен вернуть в качестве результата поиска.
Диапазон значений	Макс. 256 символов
Значение по умолчанию	cn,sn
Ссылка на веб-интерфейс пользователя	Name Attributes (Стр. 97)

LDAP_NUMB_ATTRIBUTE

Формат значения	Текст
Описание	Определение атрибутов номера каждой записи, которую LDAP-сервер должен вернуть в качестве результата поиска.
Диапазон значений	Макс. 256 символов
Значение по умолчанию	telephoneNumber,mobile,homePhone
Ссылка на веб-интерфейс пользователя	Number Attributes (Стр. 97)

LDAP_BASEDN

Формат значения	Текст
Описание	Указание данных записи для отображения на экране.
Диапазон значений	Макс. 256 символов
Значение по умолчанию	Пустая строка
Ссылка на веб-интерфейс пользователя	Display Name (Стр. 97)

LDAP_SSL_VERIFY

Формат значения	Целочисленный тип
Описание	Определение необходимости проверки корневого сертификата.
Диапазон значений	0: без проверки 1: простая проверка 2: тщательная проверка
Значение по умолчанию	0

LDAP_ROOT_CERT_PATH

Формат значения	Текст
Описание	URI-адрес места хранения корневого сертификата.
Диапазон значений	Макс. 384 символа
Значение по умолчанию	Пустая строка

LDAP_CLIENT_CERT_PATH

Формат значения	Текст
Описание	URI-адрес места хранения сертификата клиента.
Диапазон значений	Макс. 384 символа
Значение по умолчанию	Пустая строка

LDAP_PKEY_PATH

Формат значения	Текст
Описание	URI-адрес места хранения секретного ключа.
Диапазон значений	Макс. 384 символа
Значение по умолчанию	Пустая строка

5.3.14 Параметры центра приема звонков (Call Center)**CALL_CENTER_ENABLE_n**

Пример имени параметра	CALL_CENTER_ENABLE_1, CALL_CENTER_ENABLE_2
Формат значения	Логический тип
Описание	Добавление элементов меню в центр приема звонков (Call Center).
Диапазон значений	<ul style="list-style-type: none"> • Y: включить • N: отключить
Значение по умолчанию	N
Ссылка на веб-интерфейс пользователя	Enable Call Center (Стр. 106)

ACD_ENABLE_n

Пример имени параметра	ACD_ENABLE_1, ACD_ENABLE_2
Формат значения	Логический тип

Описание	Включение или отключение функции ACD.
Диапазон значений	<ul style="list-style-type: none"> • Y: включить • N: отключить
Значение по умолчанию	N
Ссылка на веб-интерфейс пользователя	Enable ACD (Стр. 105)

ACD_LOGIN_CONDITION_n

Пример имени параметра	ACD_LOGIN_CONDITION_1, ACD_LOGIN_CONDITION_2
Формат значения	Целочисленный тип
Описание	Состояние функции ACD при входе в ACD.
Диапазон значений	<ul style="list-style-type: none"> • 0: доступно • 1: недоступно
Значение по умолчанию	0

ACD_LOGOUT_CONDITION_n

Пример имени параметра	ACD_LOGOUT_CONDITION_1, ACD_LOGOUT_CONDITION_2
Формат значения	Целочисленный тип
Описание	Состояние функции ACD при выходе из ACD.
Диапазон значений	<ul style="list-style-type: none"> • 0: продолжить • 1: недоступно
Значение по умолчанию	1

CC_DISPOSITION_CODE_ENABLE_n

Пример имени параметра	CC_DISPOSITION_CODE_ENABLE_1, CC_DISPOSITION_CODE_ENABLE_2
Формат значения	Логический тип
Описание	Включение или отключение кода диспозиции (Disposition Code).
Диапазон значений	<ul style="list-style-type: none"> • Y: включить • N: отключить
Значение по умолчанию	N
Ссылка на веб-интерфейс пользователя	Disposition Code (Стр. 106)

CC_CUSTOMER_ORG_TRACE_ENABLE_n

Пример имени параметра	CC_CUSTOMER_ORG_TRACE_ENABLE_1, CC_CUSTOMER_ORG_TRACE_ENABLE_2
Формат значения	Логический тип
Описание	Включение или отключение функции иницированного абонентом отслеживания звонков (Customer Originated Trace).
Диапазон значений	<ul style="list-style-type: none"> • Y: включить • N: отключить
Значение по умолчанию	N
Ссылка на веб-интерфейс пользователя	Customer Originated Trace (Стр. 106)

CC_HOTELING_EVENT_n

Пример имени параметра	CC_HOTELING_EVENT_1, CC_HOTELING_EVENT_2
Формат значения	Логический тип
Описание	Включение или отключение функции Hoteling Event.
Диапазон значений	<ul style="list-style-type: none"> • Y: включить • N: отключить
Значение по умолчанию	N
Ссылка на веб-интерфейс пользователя	Hoteling Event (Стр. 106)

HOTELING_USERID_n

Пример имени параметра	HOTELING_USERID_1, HOTELING_USERID_2
Формат значения	Текст
Описание	Идентификатор авторизации, требуемого для доступа к услуге Hoteling.
Диапазон значений	Макс. 32 символа
Значение по умолчанию	Пустая строка
Ссылка на веб-интерфейс пользователя	- User ID (Стр. 107)

HOTELING_PASSWORD_n

Пример имени параметра	HOTELING_PASSWORD_1, HOTELING_PASSWORD_2
Формат значения	Текст

Описание	Пароль авторизации, требуемого для доступа к услуге Hoteling.
Диапазон значений	Макс. 128 символов
Значение по умолчанию	Пустая строка
Ссылка на веб-интерфейс пользователя	- Password (Стр. 107)

CC_STATUS_EVENT_ENABLE_n

Пример имени параметра	CC_STATUS_EVENT_ENABLE_1, CC_STATUS_EVENT_ENABLE_2
Формат значения	Логический тип
Описание	Включение или отключение событий изменения статуса (Status Event).
Диапазон значений	<ul style="list-style-type: none"> • Y: включить • N: отключить
Значение по умолчанию	N
Ссылка на веб-интерфейс пользователя	Status Event (Стр. 107)

5.3.15 Параметры SNMP

Замечание

- При изменении параметра SNMP может потребоваться перезагрузка устройства.

SNMP_ENABLE

Формат значения	Логический тип
Описание	Определение необходимости включения функции SNMP.
Диапазон значений	<ul style="list-style-type: none"> • Y: включить SNMP • N: отключить
Значение по умолчанию	N

SNMP_TRUST_IP

Формат значения	Текст
Описание	Указание IP-адреса или полного доменного имени SNMP-сервера.
Диапазон значений	Макс. 256 символов
Значение по умолчанию	Пустая строка

SNMP_TRUST_PORT

Формат значения	Целочисленный тип
Описание	Указание порта надежного SNMP-сервера.
Диапазон значений	1–65535
Значение по умолчанию	161

SNMP_RO_COMMUNITY_STRING

Формат значения	Текст
Описание	Определение имени сообщества только для чтения.
Диапазон значений	Макс. 32 символа
Значение по умолчанию	Пустая строка

SNMP_SECURITY_TYPE

Формат значения	Целочисленный тип
Описание	Определение типа безопасности SNMPv3.
Диапазон значений	0: noAuthNoPriv 1: AuthNoPriv 2: AuthPriv
Значение по умолчанию	0

SNMP_SECURITY_USER

Формат значения	Текст
Описание	Определение безопасного идентификатора пользователя для авторизации и шифрования SNMPv3.
Диапазон значений	Макс. 32 символа
Значение по умолчанию	Пустая строка

SNMP_AUTH_TYPE

Формат значения	Целочисленный тип
Описание	Определение типа авторизации SNMPv3.
Диапазон значений	0: MD5 1: SHA
Значение по умолчанию	0

SNMP_AUTH_PASSWORD

Формат значения	Текст
Описание	Определение пароля для авторизации SNMPv3.
Диапазон значений	0, 8–64 символов
Значение по умолчанию	Пустая строка

SNMP_ENCRYPT_TYPE

Формат значения	Целочисленный тип
Описание	Определение типа безопасности SNMPv3.
Диапазон значений	0: DES 1: AES
Значение по умолчанию	0

SNMP_ENCRYPT_PASSWORD

Формат значения	Текст
Описание	Определение пароля для шифрования SNMPv3.
Диапазон значений	0, 8–64 символов
Значение по умолчанию	Пустая строка

5.3.16 Параметры многоадресного оповещения

MPAGE_ADDR_m

Пример имени параметра	MPAGE_ADDR1, MPAGE_ADDR2, ..., MPAGE_ADDR5
Формат значения	IPADDR
Описание	Определение адреса многоадресного оповещения для каждой группы каналов. (m=1–5, группа каналов) {Приоритет: 5 > 4 > 3, 2, 1 (в зависимости от конфигурации)}
Диапазон значений	224.0.0.0–239.255.255.255
Значение по умолчанию	Пустая строка
Ссылка на веб-интерфейс пользователя	IPv4 Address (Group 1–5) (Стр. 93)

MPAGE_IPV6_ADDRm

Пример имени параметра	MPAGE_IPV6_ADDR1, MPAGE_IPV6_ADDR2, ..., MPAGE_IPV6_ADDR5
Формат значения	IPADDR-V6
Описание	Определение адреса IPv6 многоадресного оповещения для каждой группы каналов. (m=1–5, группа каналов) {Приоритет: 5 > 4 > 3, 2, 1 (в зависимости от конфигурации)}
Диапазон значений	FF00::/8
Значение по умолчанию	Пустая строка
Ссылка на веб-интерфейс пользователя	IPv6 Address (Group 1–5) (Стр. 94)

MPAGE_PORTm

Пример имени параметра	MPAGE_PORT1, MPAGE_PORT2, ..., MPAGE_PORT5
Формат значения	Целочисленный тип
Описание	Определение номера порта для многоадресного оповещения каждой группы каналов (m=1–5, группа каналов).
Диапазон значений	0–65535 (0: не используется)
Значение по умолчанию	0
Ссылка на веб-интерфейс пользователя	Port (Group 1–5) (Стр. 94)

MPAGE_PRIORITYm

Пример имени параметра	MPAGE_PRIORITY1, MPAGE_PRIORITY2, MPAGE_PRIORITY3
Формат значения	Целочисленный тип
Описание	Выбор приоритета для группы каналов с низким приоритетом (m=1–3). Приоритет групп многоадресного оповещения 1-3 ниже приоритета групп разговора. Приоритет 4 выше приоритета 5.
Диапазон значений	4,5 (Разговорная группа > 4 > 5)
Значение по умолчанию	5
Ссылка на веб-интерфейс пользователя	Priority (Group 1–3) (Стр. 94)

MPAGE_LABELm

Пример имени параметра	MPAGE_LABEL1, MPAGE_LABEL2, ..., MPAGE_LABEL5
Формат значения	Текст
Описание	Определение метки для каждой группы каналов (m=1–5, группа каналов).
Диапазон значений	Макс. 24 символа
Значение по умолчанию	Пустая строка
Ссылка на веб-интерфейс пользователя	Label (Group 1–5) (Стр. 94)

MPAGE_SEND_ENABLEm

Пример имени параметра	MPAGE_SEND_ENABLE1, MPAGE_SEND_ENABLE2, ..., MPAGE_SEND_ENABLE5
Формат значения	Логический тип
Описание	Определение отправки многоадресного оповещения. (m=1–5, группа каналов)
Диапазон значений	<ul style="list-style-type: none"> • Y: включить • N: отключить
Значение по умолчанию	N
Ссылка на веб-интерфейс пользователя	Enable Transmission (Group 1–5) (Стр. 95)

MPAGE_CODEC

Формат значения	Целочисленный тип
Описание	Определение кодека для многоадресного оповещения.
Диапазон значений	0 : "G722" 1 : "PCMA" 2 : – 3 : "G729A" 4 : "PCMU"
Значение по умолчанию	0

MPAGE_SP_VOL_EMERGENCY

Формат значения	Целочисленный тип
Описание	Определение уровня сигнала динамика при получении нового многоадресного оповещения по громкой связи (для канала экстренной связи).

5.3.17 Параметры NTP

Диапазон значений	0–8 0: без управления
Значение по умолчанию	0

MPAGE_SP_VOL_PRIORITY

Формат значения	Целочисленный тип
Описание	Определяет уровень сигнала динамика при получении нового многоадресного оповещения (для приоритетного канала).
Диапазон значений	0–8 0: без управления
Значение по умолчанию	0

MPAGE_DND_ENABLE

Формат значения	Логический тип
Описание	Определение значения DND (вкл./выкл.) для многоадресного оповещения по громкой связи.
Диапазон значений	<ul style="list-style-type: none">Y: включить DND для многоадресного оповещенияN: отключить DND для многоадресного оповещения
Значение по умолчанию	N

MPAGE_FUNCKEY_ENABLE

Формат значения	Логический тип
Описание	Включение или отключение кнопки многоадресного оповещения по громкой связи в функциональном меню.
Диапазон значений	<ul style="list-style-type: none">Y: включитьN: отключить
Значение по умолчанию	N

5.3.17 Параметры NTP

NTP_ADDR

Формат значения	Текст
Описание	Указание IP-адреса или полного доменного имени NTP-сервера.
Диапазон значений	Макс. 256 символов
Значение по умолчанию	Пустая строка

Ссылка на веб-интерфейс пользователя	Server Address (Стр. 113)
--------------------------------------	---------------------------

TIME_SYNC_INTVL

Формат значения	Целочисленный тип
Описание	Указание промежутка времени в секундах между повторами синхронизации в случае отсутствия ответа от NTP-сервера.
Диапазон значений	10–86400
Значение по умолчанию	60

TIME_QUERY_INTVL

Формат значения	Целочисленный тип
Описание	Указание промежутка времени в секундах между попытками синхронизации часов с NTP-сервером.
Диапазон значений	10–86400
Значение по умолчанию	43200
Ссылка на веб-интерфейс пользователя	Synchronization Interval (Стр. 114)

5.3.18 Параметры времени

LOCAL_TIME_ZONE_POSIX

Формат значения	Текст
-----------------	-------

5.3.18 Параметры времени

Описание	<p>Указание IEEE 1003,1 (POSIX)-совместимого определения часового пояса местного времени (например, "EST+5 EDT, M4.1.0/2, M10.5.0/2").</p> <p>Замечание</p> <ul style="list-style-type: none">• Если задан этот параметр, последующие параметры отключены, и в работе будет использоваться только этот параметр.<ul style="list-style-type: none">– <code>TIME_ZONE</code>– <code>DST_ENABLE</code>– <code>DST_OFFSET</code>– <code>DST_START_MONTH</code>– <code>DST_START_ORDINAL_DAY</code>– <code>DST_START_DAY_OF_WEEK</code>– <code>DST_START_TIME</code>– <code>DST_STOP_MONTH</code>– <code>DST_STOP_ORDINAL_DAY</code>– <code>DST_STOP_DAY_OF_WEEK</code>– <code>DST_STOP_TIME</code>
Диапазон значений	Макс. 70 символов
Значение по умолчанию	Пустая строка

TIME_ZONE

Формат значения	Целочисленный тип
Описание	Указание смещения стандартного местного времени от времени UTC (GMT) в минутах.

Диапазон значений	-720–780 Замечание <ul style="list-style-type: none"> Доступны только следующие значения: -720 (GMT -12:00), -660 (GMT -11:00), -600 (GMT -10:00), -540 (GMT -09:00), -480 (GMT -08:00), -420 (GMT -07:00), -360 (GMT -06:00), -300 (GMT -05:00), -240 (GMT -04:00), -210 (GMT -03:30), -180 (GMT -03:00), -120 (GMT -02:00), -60 (GMT -01:00), 0 (GMT), 60 (GMT +01:00), 120 (GMT +02:00), 180 (GMT +03:00), 210 (GMT +03:30), 240 (GMT +04:00), 270 (GMT +04:30), 300 (GMT +05:00), 330 (GMT +05:30), 345 (GMT +05:45), 360 (GMT +06:00), 390 (GMT +06:30), 420 (GMT +07:00), 480 (GMT +08:00), 540 (GMT +09:00), 570 (GMT +09:30), 600 (GMT +10:00), 660 (GMT +11:00), 720 (GMT +12:00), 780 (GMT +13:00) Если вы располагаетесь к западу от Гринвича (0 по времени [GMT]), значение должно быть отрицательным. Например, смещение времени для Нью-Йорка в США составляет "-300" (восточное поясное время, смещенное на 5 часов от времени GMT). Этот параметр отключен, если задан параметр "LOCAL_TIME_ZONE_POSIX".
Значение по умолчанию	0
Ссылка на веб-интерфейс пользователя	Time Zone (Стр. 114)

DST_ENABLE

Формат значения	Логический тип
Описание	Включение/выключение перехода на летнее время (DST). Замечание <ul style="list-style-type: none"> Этот параметр отключен, если задан параметр "LOCAL_TIME_ZONE_POSIX".
Диапазон значений	<ul style="list-style-type: none"> Y включить переход на летнее время [DST] N отключить переход на летнее время [DST]
Значение по умолчанию	N
Ссылка на веб-интерфейс пользователя	Enable DST (Стр. 114)

DST_OFFSET

Формат значения	Целочисленный тип
-----------------	-------------------

Описание	Указание времени в минутах, на которое сдвигаются часы, если для параметра "DST_ENABLE" установлено значение "Y". Замечание <ul style="list-style-type: none"> Этот параметр отключен, если задан параметр "LOCAL_TIME_ZONE_POSIX".
Диапазон значений	0–720 Замечание <ul style="list-style-type: none"> Обычно для этого параметра устанавливается значение "60".
Значение по умолчанию	60
Ссылка на веб-интерфейс пользователя	DST Offset (Стр. 114)

DST_START_MONTH

Формат значения	Целочисленный тип
Описание	Указание месяца, в котором происходит переход на летнее время (DST). Замечание <ul style="list-style-type: none"> Этот параметр отключен, если задан параметр "LOCAL_TIME_ZONE_POSIX".
Диапазон значений	1–12
Значение по умолчанию	3
Ссылка на веб-интерфейс пользователя	Month (Стр. 115)

DST_START_ORDINAL_DAY

Формат значения	Целочисленный тип
Описание	Указание номера недели, в которую происходит переход на летнее время (DST). День фактического перехода устанавливается в параметре "DST_START_DAY_OF_WEEK". Например, чтобы указать второе воскресенье, выберите значение "2" для этого параметра и "0" для следующего параметра. Замечание <ul style="list-style-type: none"> Этот параметр отключен, если задан параметр "LOCAL_TIME_ZONE_POSIX".

Диапазон значений	1–5 – 1: первая неделя месяца – 2: вторая неделя месяца – 3: третья неделя месяца – 4: четвертая неделя месяца – 5: последняя неделя месяца
Значение по умолчанию	2
Ссылка на веб-интерфейс пользователя	Day of Week (Стр. 115)

DST_START_DAY_OF_WEEK

Формат значения	Целочисленный тип
Описание	Указание дня недели, в который происходит переход на летнее время (DST). Замечание • Этот параметр отключен, если задан параметр "LOCAL_TIME_ZONE_POSIX".
Диапазон значений	0–6 – 0: воскресенье – 1: понедельник – 2: вторник – 3: среда – 4: четверг – 5: пятница – 6: суббота
Значение по умолчанию	0
Ссылка на веб-интерфейс пользователя	Day of Week (Стр. 115)

DST_START_TIME

Формат значения	Целочисленный тип
Описание	Указание момента перехода на летнее время (DST) в минутах после 12:00 AM. Замечание • Этот параметр отключен, если задан параметр "LOCAL_TIME_ZONE_POSIX".
Диапазон значений	0–1439
Значение по умолчанию	120
Ссылка на веб-интерфейс пользователя	Time (Стр. 116)

DST_STOP_MONTH

Формат значения	Целочисленный тип
Описание	Указание месяца, в котором заканчивается действие летнего времени (DST). Замечание <ul style="list-style-type: none"> Этот параметр отключен, если задан параметр "LOCAL_TIME_ZONE_POSIX".
Диапазон значений	1–12
Значение по умолчанию	10
Ссылка на веб-интерфейс пользователя	Month (Стр. 116)

DST_STOP_ORDINAL_DAY

Формат значения	Целочисленный тип
Описание	Указание номера недели, в которую заканчивается действие летнего времени (DST). День фактического окончания действия устанавливается в параметре "DST_STOP_DAY_OF_WEEK". Например, чтобы указать второе воскресенье, выберите значение "2" для этого параметра и "0" для следующего параметра. Замечание <ul style="list-style-type: none"> Этот параметр отключен, если задан параметр "LOCAL_TIME_ZONE_POSIX".
Диапазон значений	1–5 – 1: первая неделя месяца – 2: вторая неделя месяца – 3: третья неделя месяца – 4: четвертая неделя месяца – 5: последняя неделя месяца
Значение по умолчанию	2
Ссылка на веб-интерфейс пользователя	Day of Week (Стр. 117)

DST_STOP_DAY_OF_WEEK

Формат значения	Целочисленный тип
Описание	Указание дня недели, в который заканчивается действие летнего времени (DST). Замечание <ul style="list-style-type: none"> Этот параметр отключен, если задан параметр "LOCAL_TIME_ZONE_POSIX".

Диапазон значений	0–6 – 0: воскресенье – 1: понедельник – 2: вторник – 3: среда – 4: четверг – 5: пятница – 6: суббота
Значение по умолчанию	0
Ссылка на веб-интерфейс пользователя	Day of Week (Стр. 117)

DST_STOP_TIME

Формат значения	Целочисленный тип
Описание	Указание момента окончания действия летнего времени (DST) в минутах после 12:00 AM. Замечание • Этот параметр отключен, если задан параметр "LOCAL_TIME_ZONE_POSIX".
Диапазон значений	0–1439
Значение по умолчанию	120
Ссылка на веб-интерфейс пользователя	Time (Стр. 117)

5.3.19 Сетевая телефонная книга (общая)

ONLY_NPB_ENABLE

Формат значения	Логический тип
Описание	Определение доступности телефонной книги устройства при активизации телефонной книги сети.
Диапазон значений	<ul style="list-style-type: none"> Y: не использовать телефонную книгу устройства N: использовать телефонную книгу устройства
Значение по умолчанию	N

NETWORK_SEARCH_ENABLE

Формат значения	Логический тип
-----------------	----------------

Описание	Определение необходимости выполнения поиска в телефонной книге в момент приема входящего вызова или поиска полученного журнала.
Диапазон значений	<ul style="list-style-type: none"> Y: включить поиск по телефонной книге N: деактивировать
Значение по умолчанию	N

5.3.20 Языковые параметры

AVAILABLE_LANGUAGE

Формат значения	Текст
Описание	Определение списка языков, выбираемых на устройстве.
Диапазон значений	en, es, fr, de, it, da, nl, sv, fi, el, hu, pt, pl, sk, cs, sh, ru, uk, tr, no, ro, ct, kk → см. пункт 4.4.1.1 Selectable Language
Ссылка на веб-интерфейс пользователя	IP Phone (Стр. 108)

DEFAULT_LANGUAGE

Формат значения	Текст
Описание	Определение на устройстве языка по умолчанию.
Диапазон значений	en, es, fr, de, it, da, nl, sv, fi, el, hu, pt, pl, sk, cs, sh, ru, uk, tr, no, ro, ct, kk → см. пункт 4.4.1.1 Selectable Language
Значение по умолчанию	en
Ссылка на веб-интерфейс пользователя	IP Phone (Стр. 109)

LANGUAGE_PATHx

Пример имени параметра	LANGUAGE_PATH1, LANGUAGE_PATH2, ..., LANGUAGE_PATH10
Формат значения	Текст
Описание	Указание URL-идентификатора языкового файла. x=1–10
Диапазон значений	Макс. 384 символа
Значение по умолчанию	Пустая строка

LANGUAGE_VERx

Пример имени параметра	LANGUAGE_VER1, LANGUAGE_VER2, ..., LANGUAGE_VER10
------------------------	---

Формат значения	Текст
Описание	Определение версии языкового файла. x=1–10
Диапазон значений	"00.000.000"–"15.999.999"
Значение по умолчанию	Пустая строка

AVAILABLE_LANGUAGE_WEB

Формат значения	Текст
Описание	Определение списка языков, выбираемых для веб-интерфейса.
Диапазон значений	en, es, fr, de, it, nl, el, hu, pt, pl, sk, cs, sh, ru, uk, tr, ro, ct, kk, me → см. раздел 4.4.1.1 Selectable Language
Ссылка на веб-интерфейс пользователя	Web Language (Стр. 109)

WEB_LANGUAGE

Формат значения	Текст
Описание	Определение на устройстве языка по умолчанию.
Диапазон значений	en, es, fr, de, it, nl, el, hu, pt, pl, sk, cs, sh, ru, uk, tr, ro, ct, kk, me → см. раздел 4.4.1.1 Selectable Language
Значение по умолчанию	en
Ссылка на веб-интерфейс пользователя	Web Language (Стр. 110)

WEB_LANGUAGE_PATHx

Пример имени параметра	WEB_LANGUAGE_PATH1, WEB_LANGUAGE_PATH2, ..., WEB_LANGUAGE_PATH10
Формат значения	Текст
Описание	Указание URL-идентификатора языкового файла. x=1–10
Диапазон значений	Макс. 384 символа
Значение по умолчанию	Пустая строка

WEB_LANGUAGE_VERx

Пример имени параметра	WEB_LANGUAGE_VER1, WEB_LANGUAGE_VER2, ..., WEB_LANGUAGE_VER10
------------------------	--

5.3.21 Параметры NAT

Формат значения	Текст
Описание	Определение версии языкового файла. x=1–10
Диапазон значений	"00.000.000"–"15.999.999"
Значение по умолчанию	Пустая строка

5.3.21 Параметры NAT

STUN_SERV_ADDR

Формат значения	Текст
Описание	Указание IP-адреса или полного доменного имени первичного STUN-сервера.
Диапазон значений	Макс. 256 символов
Значение по умолчанию	Пустая строка
Ссылка на веб-интерфейс пользователя	Server Address (Стр. 92)

STUN_SERV_PORT

Формат значения	Целочисленный тип
Описание	Указание номера порта первичного STUN-сервера.
Диапазон значений	1–65535
Значение по умолчанию	3478
Ссылка на веб-интерфейс пользователя	Port (Стр. 92)

STUN_2NDSERV_ADDR

Формат значения	Текст
Описание	Указание IP-адреса или полного доменного имени вторичного STUN-сервера.
Диапазон значений	Макс. 256 символов
Значение по умолчанию	Пустая строка

STUN_2NDSERV_PORT

Формат значения	Целочисленный тип
Описание	Указание номера порта вторичного STUN-сервера.

Диапазон значений	1–65535
Значение по умолчанию	3478

STUN_INTVL

Формат значения	Целочисленный тип
Описание	Определение интервала отправки Binding Request.
Диапазон значений	60–86400
Значение по умолчанию	300
Ссылка на веб-интерфейс пользователя	Binding Interval (Стр. 92)

SIP_ADD_RPORT

Формат значения	Логический тип
Описание	Указание, следует ли добавить параметр 'rport' в верхнюю часть заголовка создаваемых запросов.
Диапазон значений	<ul style="list-style-type: none"> • Y: добавить Rport • N: деактивировать
Значение по умолчанию	N
Ссылка на веб-интерфейс пользователя	Enable Rport (RFC 3581) (Стр. 121)

PORT_PUNCH_INTVL

Формат значения	Целочисленный тип
Описание	Указание промежутка времени в секундах между передачами пакетов Keep Alive ("проверка активности") с целью поддержания информации о привязке к SIP-пакету.
Диапазон значений	0, 10–300 0: отключить
Значение по умолчанию	0
Ссылка на веб-интерфейс пользователя	Enable Port Punching for SIP (Стр. 121)

RTP_PORT_PUNCH_INTVL

Формат значения	Целочисленный тип
-----------------	-------------------

Описание	Указание промежутка времени в секундах между передачами пакетов Keep Alive ("проверка активности") с целью поддержания информации о привязке к RTP-пакету.
Диапазон значений	0, 10–300 0: отключить
Значение по умолчанию	0
Ссылка на веб-интерфейс пользователя	Enable Port Punching for RTP (Стр. 121)

5.3.22 Настройки SIP

SIP_USER_AGENT

Формат значения	Текст
Описание	Указание текстовой строки, используемой для обозначения агента пользователя в заголовках SIP-сообщений.
Диапазон значений	Макс. 64 символа Замечание <ul style="list-style-type: none"> Пустая строка не допускается. Если в значение параметра включить текст "{mac}", он заменится MAC-адресом устройства в нижнем регистре. Если в значение параметра включить текст "{MAC}", он заменится MAC-адресом устройства в верхнем регистре. Если в значение параметра включить текст "{MODEL}", он заменится названием модели устройства. Если в значение параметра включить текст "{fwver}", он заменится версией прошивки устройства.
Значение по умолчанию	Panasonic-{MODEL}/{fwver} ({mac})
Ссылка на веб-интерфейс пользователя	User Agent (Стр. 120)

PHONE_NUMBER_n

Пример имени параметра	PHONE_NUMBER_1, PHONE_NUMBER_2
Формат значения	Текст
Описание	Указание номера телефона, используемого в качестве идентификатора пользователя при регистрации на сервере регистрации SIP. Замечание <ul style="list-style-type: none"> При регистрации с использованием идентификатора пользователя, не совпадающего с его номером телефона, следует воспользоваться параметром "SIP_URI_n".
Диапазон значений	Макс. 32 символа

Значение по умолчанию	Пустая строка
Ссылка на веб-интерфейс пользователя	Phone Number (Стр. 122)

SIP_URI_n

Пример имени параметра	SIP_URI_1, SIP_URI_2
Формат значения	Текст
Описание	<p>Уникальный идентификатор, используемый сервером регистрации SIP, который содержит "sip:", имя пользователя, символ "@" и имя хоста, например, "sip:user@example.com", "2405551111_1".</p> <p>Замечание</p> <ul style="list-style-type: none"> • При регистрации с использованием идентификатора пользователя, не совпадающего с его номером телефона, следует воспользоваться этой настройкой. • В SIP URI имя пользователя ("user" в примере выше) может содержать до 63 символов, а имя хоста ("example.com" в примере выше) может содержать до 127 символов.
Диапазон значений	Макс. 384 символа
Значение по умолчанию	Пустая строка
Ссылка на веб-интерфейс пользователя	SIP URI (Стр. 127)

SIP_RGSTR_ADDR_n

Пример имени параметра	SIP_RGSTR_ADDR_1, SIP_RGSTR_ADDR_2
Формат значения	Текст
Описание	Указание IP-адреса или полного доменного имени сервера регистрации SIP.
Диапазон значений	Макс. 256 символов
Значение по умолчанию	Пустая строка
Ссылка на веб-интерфейс пользователя	Registrar Server Address (Стр. 123)

SIP_RGSTR_PORT_n

Пример имени параметра	SIP_RGSTR_PORT_1, SIP_RGSTR_PORT_2
Формат значения	Целочисленный тип
Описание	Указание номера порта, используемого для подключения к серверу регистрации SIP.

5.3.22 Настройки SIP

Диапазон значений	1–65535
Значение по умолчанию	5060
Ссылка на веб-интерфейс пользователя	Registrar Server Port (Стр. 123)

SIP_PRXY_ADDR_n

Пример имени параметра	SIP_PRXY_ADDR_1, SIP_PRXY_ADDR_2
Формат значения	Текст
Описание	Указание IP-адреса или полного доменного имени прокси-сервера SIP.
Диапазон значений	Макс. 256 символов
Значение по умолчанию	Пустая строка
Ссылка на веб-интерфейс пользователя	Proxy Server Address (Стр. 123)

SIP_PRXY_PORT_n

Пример имени параметра	SIP_PRXY_PORT_1, SIP_PRXY_PORT_2
Формат значения	Целочисленный тип
Описание	Указание номера порта, используемого для подключения к прокси-серверу SIP.
Диапазон значений	1–65535
Значение по умолчанию	5060
Ссылка на веб-интерфейс пользователя	Proxy Server Port (Стр. 123)

SIP_PRSNC_ADDR_n

Пример имени параметра	SIP_PRSNC_ADDR_1, SIP_PRSNC_ADDR_2
Формат значения	Текст
Описание	Указание IP-адреса или полного доменного имени сервера присутствия SIP.
Диапазон значений	Макс. 256 символов
Значение по умолчанию	Пустая строка
Ссылка на веб-интерфейс пользователя	Presence Server Address (Стр. 123)

SIP_PRSNP_PORT_n

Пример имени параметра	SIP_PRSNP_PORT_1, SIP_PRSNP_PORT_2
Формат значения	Целочисленный тип
Описание	Указание номера порта, используемого для подключения к серверу присутствия SIP.
Диапазон значений	1–65535
Значение по умолчанию	5060
Ссылка на веб-интерфейс пользователя	Presence Server Port (Стр. 124)

SIP_OUTPROXY_ADDR_n

Пример имени параметра	SIP_OUTPROXY_ADDR_1, SIP_OUTPROXY_ADDR_2
Формат значения	Текст
Описание	Указание IP-адреса или полного доменного имени исходящего прокси-сервера SIP.
Диапазон значений	Макс. 256 символов
Значение по умолчанию	Пустая строка
Ссылка на веб-интерфейс пользователя	Outbound Proxy Server Address (Стр. 124)

SIP_OUTPROXY_PORT_n

Пример имени параметра	SIP_OUTPROXY_PORT_1, SIP_OUTPROXY_PORT_2
Формат значения	Целочисленный тип
Описание	Указание номера порта, используемого для подключения к исходящему прокси-серверу SIP.
Диапазон значений	1–65535
Значение по умолчанию	5060
Ссылка на веб-интерфейс пользователя	Outbound Proxy Server Port (Стр. 124)

SIP_SVCDOMAIN_n

Пример имени параметра	SIP_SVCDOMAIN_1, SIP_SVCDOMAIN_2
Формат значения	Текст

5.3.22 Настройки SIP

Описание	Указание доменного имени, предоставленного поставщиком услуг телефонной сети/обслуживающей организацией. Доменное имя является частью URI-идентификатора SIP, идущей после символа "@".
Диапазон значений	Макс. 256 символов
Значение по умолчанию	Пустая строка
Ссылка на веб-интерфейс пользователя	Service Domain (Стр. 124)

SIP_AUTHID_n

Пример имени параметра	SIP_AUTHID_1, SIP_AUTHID_2
Формат значения	Текст
Описание	Указание идентификатора авторизации, требуемого для доступа к SIP-серверу.
Диапазон значений	Максимальное число символов: 128 (кроме ", &, ', :, <, > и пробела)
Значение по умолчанию	Пустая строка
Ссылка на веб-интерфейс пользователя	Authentication ID (Стр. 125)

SIP_PASS_n

Пример имени параметра	SIP_PASS_1, SIP_PASS_2
Формат значения	Текст
Описание	Указание пароля авторизации, используемого для доступа к SIP-серверу.
Диапазон значений	Максимальное число символов: 128 (кроме ", &, ', :, <, > и пробела)
Значение по умолчанию	Пустая строка
Ссылка на веб-интерфейс пользователя	Authentication Password (Стр. 125)

SIP_SRC_PORT_n

Пример имени параметра	SIP_SRC_PORT_1, SIP_SRC_PORT_2
Формат значения	Целочисленный тип
Описание	Указание номера порта, используемого устройством для подключения по протоколу SIP.

Диапазон значений	1024–49151 Замечание • Номер порта SIP для каждой линии должен быть уникальным.
Значение по умолчанию	SIP_SRC_PORT_1="5060" SIP_SRC_PORT_2="5070"
Ссылка на веб-интерфейс пользователя	Local SIP Port (Стр. 127)

DSCP_SIP_n

Пример имени параметра	DSCP_SIP_1, DSCP_SIP_2
Формат значения	Целочисленный тип
Описание	Указание DSCP-значения уровня дифференциальных услуг (DiffServ), применяемого к SIP-пакетам.
Диапазон значений	0–63
Значение по умолчанию	0
Ссылка на веб-интерфейс пользователя	SIP Packet QoS (DSCP) (Стр. 125)

SIP_DNSSRV_ENA_n

Пример имени параметра	SIP_DNSSRV_ENA_1, SIP_DNSSRV_ENA_2
Формат значения	Логический тип
Описание	Указание отправки DNS-серверу запросов преобразования доменных имен в IP-адреса с использованием записи SRV.
Диапазон значений	<ul style="list-style-type: none"> Y (включить поиск адресов по DNS SRV) N (выключить поиск адресов по DNS SRV) Замечание <ul style="list-style-type: none"> Если установлено значение "Y", устройство будет использовать записи DNS SRV для поиска адресов сервера регистрации SIP, прокси-сервера SIP, исходящего прокси-сервера SIP или сервера присутствия SIP. Если установлено значение "N", устройство не будет использовать записи DNS SRV для поиска адресов сервера регистрации SIP, прокси-сервера SIP, исходящего прокси-сервера SIP или сервера присутствия SIP.
Значение по умолчанию	Y
Ссылка на веб-интерфейс пользователя	Enable DNS SRV lookup (Стр. 125)

SIP_UDP_SRV_PREFIX_n

Пример имени параметра	SIP_UDP_SRV_PREFIX_1, SIP_UDP_SRV_PREFIX_2
Формат значения	Текст
Описание	Указание префикса, добавляемого к доменному имени при выполнении поиска DNS SRV с использованием протокола UDP. Замечание <ul style="list-style-type: none"> Этот параметр доступен, только если для параметра "SIP_DNSSRV_ENA_n" установлено значение "Y".
Диапазон значений	Макс. 32 символа
Значение по умолчанию	_sip_udp.
Ссылка на веб-интерфейс пользователя	SRV lookup Prefix for UDP (Стр. 126)

SIP_TCP_SRV_PREFIX_n

Пример имени параметра	SIP_TCP_SRV_PREFIX_1, SIP_TCP_SRV_PREFIX_2
Формат значения	Текст
Описание	Указание префикса, добавляемого к доменному имени при выполнении поиска DNS SRV с использованием протокола TCP. Замечание <ul style="list-style-type: none"> Этот параметр доступен, только если для параметра "SIP_DNSSRV_ENA_n" установлено значение "Y".
Диапазон значений	Макс. 32 символа
Значение по умолчанию	_sip_tcp.
Ссылка на веб-интерфейс пользователя	SRV lookup Prefix for TCP (Стр. 126)

REG_EXPIRE_TIME_n

Пример имени параметра	REG_EXPIRE_TIME_1, REG_EXPIRE_TIME_2
Формат значения	Целочисленный тип
Описание	Указание продолжительности времени в секундах, в течение которого регистрация остается действительной. Это значение устанавливается в заголовке "Expires" запроса REGISTER.
Диапазон значений	1–4294967295
Значение по умолчанию	3600
Ссылка на веб-интерфейс пользователя	REGISTER Expires Timer (Стр. 128)

REG_INTERVAL_RATE_n

Пример имени параметра	REG_INTERVAL_RATE_1, REG_INTERVAL_RATE_2
Формат значения	Целочисленный тип
Описание	Процент значения "Expires", после которого регистрация обновляется посредством отправки нового сообщения REGISTER в том же диалоге.
Диапазон значений	1–100
Значение по умолчанию	50

REG_RTX_INTVL_n

Пример имени параметра	REG_RTX_INTVL_1, REG_RTX_INTVL_2
Формат значения	Целочисленный тип
Описание	Указание промежутка времени в секундах между передачей запроса REGISTER в случае ошибки выполнения регистрации (отсутствие ответа сервера или ответ с сообщением об ошибке).
Диапазон значений	1–86400
Значение по умолчанию	10

USE_DEL_REG_OPEN_n

Пример имени параметра	USE_DEL_REG_OPEN_1, USE_DEL_REG_OPEN_2
Формат значения	Логический тип
Описание	Включение/выключение отмены до регистрации, например, при включении устройства.
Диапазон значений	<ul style="list-style-type: none"> • Y: отправить сообщение un-REGISTER • N: не отправлять
Значение по умолчанию	N

USE_DEL_REG_CLOSE_n

Пример имени параметра	USE_DEL_REG_CLOSE_1, USE_DEL_REG_CLOSE_2
Формат значения	Логический тип
Описание	Включение/выключение отмены регистрации перед выключением работы функции SIP, например, при изменении настроек.
Диапазон значений	<ul style="list-style-type: none"> • Y: отправить сообщение un-REGISTER • N: не отправлять
Значение по умолчанию	N

SIP_SESSION_TIME_n

Пример имени параметра	SIP_SESSION_TIME_1, SIP_SESSION_TIME_2
Формат значения	Целочисленный тип
Описание	Указание продолжительности времени в секундах, в течение которого устройство ожидает завершения сессии SIP при отсутствии ответа на повторяющиеся запросы. Для получения подробной информации см. RFC 4028.
Диапазон значений	0, 60–65535 (0: выключить)
Значение по умолчанию	0
Ссылка на веб-интерфейс пользователя	Enable Session Timer (RFC 4028) (Стр. 128)

SIP_SESSION_METHOD_n

Пример имени параметра	SIP_SESSION_METHOD_1, SIP_SESSION_METHOD_2
Формат значения	Целочисленный тип
Описание	Определение метода обновления сеансов SIP.
Диапазон значений	0–2 – 0: reINVITE – 1: UPDATE – 2: AUTO
Значение по умолчанию	0
Ссылка на веб-интерфейс пользователя	Session Timer Method (Стр. 129)

SIP_TIMER_T1_n

Пример имени параметра	SIP_TIMER_T1_1, SIP_TIMER_T1_2
Формат значения	Целочисленный тип
Описание	Указание промежутка времени по умолчанию в миллисекундах между передачами SIP-сообщений. Для получения подробной информации см. RFC 3261.
Диапазон значений	<ul style="list-style-type: none"> • 250 • 500 • 1000 • 2000 • 4000
Значение по умолчанию	500
Ссылка на веб-интерфейс пользователя	T1 Timer (Стр. 128)

SIP_TIMER_T2_n

Пример имени параметра	SIP_TIMER_T2_1, SIP_TIMER_T2_2
Формат значения	Целочисленный тип
Описание	Указание максимального промежутка времени в секундах между передачами SIP-сообщений. Для получения подробной информации см. RFC 3261.
Диапазон значений	<ul style="list-style-type: none"> • 2 • 4 • 8 • 16 • 32
Значение по умолчанию	4
Ссылка на веб-интерфейс пользователя	T2 Timer (Стр. 128)

SIP_TIMER_T4_n

Пример имени параметра	SIP_TIMER_T4_1, SIP_TIMER_T4_2
Формат значения	Целочисленный тип
Описание	Максимальный период, в секундах, в течение которого сообщение может оставаться в сети.
Диапазон значений	<ul style="list-style-type: none"> • 0 • 1 • 2 • 3 • 4 • 5
Значение по умолчанию	5

SIP_TIMER_B_n

Пример имени параметра	SIP_TIMER_B_1, SIP_TIMER_B_2
Формат значения	Целочисленный тип
Описание	Задание значения SIP таймера B (таймер таймаута операции INVITE), в миллисекундах. Более подробную информацию см. в RFC 3261.
Диапазон значений	250–64000
Значение по умолчанию	32000

SIP_TIMER_D_n

Пример имени параметра	SIP_TIMER_D_1, SIP_TIMER_D_2
Формат значения	Целочисленный тип
Описание	Задание значения SIP таймера D (время ожидания повторной отправки ответа), в миллисекундах. Более подробную информацию см. в RFC 3261.
Диапазон значений	0, 250–64000
Значение по умолчанию	5000

SIP_TIMER_F_n

Пример имени параметра	SIP_TIMER_F_1, SIP_TIMER_F_2
Формат значения	Целочисленный тип
Описание	Задание значения SIP таймера F (таймер таймаута операции, отличный от INVITE), в миллисекундах. Более подробную информацию см. в RFC 3261.
Диапазон значений	250–64000
Значение по умолчанию	32000

SIP_TIMER_H_n

Пример имени параметра	SIP_TIMER_H_1, SIP_TIMER_H_2
Формат значения	Целочисленный тип
Описание	Задание значения SIP таймера H (время ожидания приема подтверждения), в миллисекундах. Более подробную информацию см. в RFC 3261.
Диапазон значений	250–64000
Значение по умолчанию	32000

SIP_TIMER_J_n

Пример имени параметра	SIP_TIMER_J_1, SIP_TIMER_J_2
Формат значения	Целочисленный тип
Описание	Задание значения SIP таймера J (время ожидания повторной отправки запроса, отличного от INVITE), в миллисекундах. Более подробную информацию см. в RFC 3261.
Диапазон значений	0, 250–64000
Значение по умолчанию	5000

SIP_100REL_ENABLE_n

Пример имени параметра	SIP_100REL_ENABLE_1, SIP_100REL_ENABLE_2
Формат значения	Логический тип
Описание	Указание добавления дополнительного тега 100rel к заголовку "Supported" сообщения INVITE. Для получения подробной информации см. RFC 3262.
Диапазон значений	<ul style="list-style-type: none"> Y (включить функцию 100rel) N (выключить функцию 100rel) <p>Замечание</p> <ul style="list-style-type: none"> Если установлено значение "Y", включится функция надежности ответов инициализации. Дополнительный тег 100rel будет добавляться к заголовку "Supported" сообщения INVITE и к заголовку "Require" сообщения инициализации "1xx". Если установлено значение "N", дополнительный тег 100rel не будет использоваться.
Значение по умолчанию	Y
Ссылка на веб-интерфейс пользователя	Enable 100rel (RFC 3262) (Стр. 129)

SIP_18X_RTX_INTVL_n

Пример имени параметра	SIP_18X_RTX_INTVL_1, SIP_18X_RTX_INTVL_2
Формат значения	Целочисленный тип
Описание	Указание промежутка времени в секундах между повторами передачи ответов "18x".
Диапазон значений	0, 1–600 (0: выключить)
Значение по умолчанию	0

SIP_SUBS_EXPIRE_n

Пример имени параметра	SIP_SUBS_EXPIRE_1, SIP_SUBS_EXPIRE_2
Формат значения	Целочисленный тип
Описание	Указание продолжительности времени в секундах, в течение которого подписка остается действительной. Это значение устанавливается в заголовке "Expires" запроса SUBSCRIBE.
Диапазон значений	1–4294967295
Значение по умолчанию	3600

SUB_INTERVAL_RATE_n

Пример имени параметра	SUB_INTERVAL_RATE_1, SUB_INTERVAL_RATE_2
Формат значения	Целочисленный тип
Описание	Указание процента значения "истекает через", после которого подписка обновляется посредством отправки нового сообщения SUBSCRIBE в том же диалоге.
Диапазон значений	1–100
Значение по умолчанию	50

SUB_RTX_INTVL_n

Пример имени параметра	SUB_RTX_INTVL_1, SUB_RTX_INTVL_2
Формат значения	Целочисленный тип
Описание	Указание промежутка времени в секундах между передачей запросов SUBSCRIBE в случае ошибки выполнения подписки (отсутствие ответа сервера или ответ с сообщением об ошибке).
Диапазон значений	1–86400
Значение по умолчанию	10

SIP_P_PREFERRED_ID_n

Пример имени параметра	SIP_P_PREFERRED_ID_1, SIP_P_PREFERRED_ID_2
Формат значения	Логический тип
Описание	Указание добавления заголовка "P-Preferred-Identity" в SIP-сообщения.
Диапазон значений	<ul style="list-style-type: none"> • Y (добавлять заголовок "P-Preferred-Identity") • N (не добавлять заголовок "P-Preferred-Identity")
Значение по умолчанию	N

SIP_PRIVACY_n

Пример имени параметра	SIP_PRIVACY_1, SIP_PRIVACY_2
Формат значения	Логический тип
Описание	Указание добавления заголовка "Privacy" в SIP-сообщения.
Диапазон значений	<ul style="list-style-type: none"> • Y (добавлять заголовок "Privacy") • N (не добавлять заголовок "Privacy")
Значение по умолчанию	N

ADD_USER_PHONE_n

Пример имени параметра	ADD_USER_PHONE_1, ADD_USER_PHONE_2
Формат значения	Логический тип
Описание	Указание добавления параметра "user=phone" к URI-идентификаторам SIP и SIP-сообщениям.
Диапазон значений	<ul style="list-style-type: none"> • Y (добавлять "user=phone") • N (не добавлять "user=phone") <p>Замечание</p> <ul style="list-style-type: none"> • Пример URI-идентификатора SIP: <ul style="list-style-type: none"> – "sip:1111@tokyo.example.com;user=phone", если установлено значение "Y" – "sip:1111@tokyo.example.com", если установлено значение "N"
Значение по умолчанию	N

SIP_ANM_DISPNAME_n

Пример имени параметра	SIP_ANM_DISPNAME_1, SIP_ANM_DISPNAME_2
Формат значения	Целочисленный тип
Описание	Указание текстовой строки, которая будет использоваться в качестве имени, отображаемого в заголовке "From" при совершении анонимных вызовов.
Диапазон значений	<ul style="list-style-type: none"> • 0 (использовать обычное отображаемое имя) • 1 (использовать отображаемое имя "Anonymous") • 2 (не отправлять отображаемое имя)
Значение по умолчанию	1

SIP_ANM_USERNAME_n

Пример имени параметра	SIP_ANM_USERNAME_1, SIP_ANM_USERNAME_2
Формат значения	Целочисленный тип
Описание	Указание текстовой строки, которая будет использоваться в качестве имени пользователя в заголовке "From" при совершении анонимных вызовов.
Диапазон значений	<ul style="list-style-type: none"> • 0 (использовать обычное имя пользователя) • 1 (использовать имя пользователя "Anonymous") • 2 (не отправлять имя пользователя)
Значение по умолчанию	0

SIP_ANM_HOSTNAME_n

Пример имени параметра	SIP_ANM_HOSTNAME_1, SIP_ANM_HOSTNAME_2
Формат значения	Логический тип
Описание	Указание использования анонимного имени хоста в заголовке "From" при совершении анонимных вызовов.
Диапазон значений	<ul style="list-style-type: none"> Y (использовать имя хоста "anonymous.invalid") N (использовать обычное имя хоста)
Значение по умолчанию	N

SIP_DETECT_SSAF_n

Пример имени параметра	SIP_DETECT_SSAF_1, SIP_DETECT_SSAF_2
Формат значения	Логический тип
Описание	Включение/выключение SSAF на SIP-серверах (сервере регистрации, прокси-сервере и сервере присутствия).
Диапазон значений	<ul style="list-style-type: none"> Y (включить SSAF) N (выключить SSAF) <p>Замечание</p> <ul style="list-style-type: none"> Если установлено значение "Y", устройство будет получать SIP-сообщения только с адресов источников, сохраненных на SIP-серверах (сервере регистрации, прокси-сервере и сервере присутствия), но не с других адресов. Однако, если указано значение параметра "SIP_OUTPROXY_ADDR_n" (см. раздел 5.3.22 Настройки SIP), устройство также будет получать SIP-сообщения с адресов источников, сохраненных на исходящем прокси-сервере SIP.
Значение по умолчанию	N
Ссылка на веб-интерфейс пользователя	Enable SSAF (SIP Source Address Filter) (Стр. 129)

SIP_RCV_DET_HEADER_n

Пример имени параметра	SIP_RCV_DET_HEADER_1, SIP_RCV_DET_HEADER_2
Формат значения	Логический тип
Описание	Указание проверки части URI-идентификатора SIP с именем пользователя в заголовке "To" при получении сообщения INVITE с неправильным целевым URI-идентификатором SIP.

Диапазон значений	<ul style="list-style-type: none"> • Y (включить проверку имени пользователя) • N (отключить проверку имени пользователя) <p>Замечание</p> <ul style="list-style-type: none"> • Если установлено значение "Y", устройство будет возвращать сообщение об ошибке при получении им сообщения INVITE с неправильным целевым URI-идентификатором SIP. • Если установлено значение "N", устройство не будет проверять часть URI-идентификатора SIP с именем пользователя в заголовке "To".
Значение по умолчанию	N

SIP_RCV_DET_REQURI_n

Пример имени параметра	SIP_RCV_DET_REQURI_1, SIP_RCV_DET_REQURI_2
Формат значения	Логический тип
Описание	Указание проверки части идентификатора ReqURI с именем пользователя в заголовке "To" при получении сообщения INVITE с неправильным целевым URI-идентификатором SIP.
Диапазон значений	<ul style="list-style-type: none"> • Y • N
Значение по умолчанию	N

SIP_CONTACT_ON_ACK_n

Пример имени параметра	SIP_CONTACT_ON_ACK_1, SIP_CONTACT_ON_ACK_2
Формат значения	Логический тип
Описание	Указание добавления заголовка "Contact" в сообщение SIP ACK.
Диапазон значений	<ul style="list-style-type: none"> • Y (добавлять заголовок "Contact") • N (не добавлять заголовок "Contact")
Значение по умолчанию	N

VOICE_MESSAGE_AVAILABLE

Формат значения	Логический тип
Описание	Определение способа, по которому определяется существование голосовых сообщений при получении сообщения "Messages-Waiting: yes".

Диапазон значений	<ul style="list-style-type: none"> • Y (определение существования голосовых сообщений при получении "Messages-Waiting: yes", содержащего строку "Voice-Message".) • N (определение существования голосовых сообщений при получении "Messages-Waiting: yes" даже без строки "Voice-Message".)
Значение по умолчанию	Y

SIP_INVITE_EXPIRE_n

Пример имени параметра	SIP_INVITE_EXPIRE_1, SIP_INVITE_EXPIRE_2
Формат значения	Целочисленный тип
Описание	Период (в секундах), в течение которого истекает срок действия сообщения INVITE.
Диапазон значений	0, 60–65535 (0: выключить)
Значение по умолчанию	0

SIP_FOVR_NORSP_n

Пример имени параметра	SIP_FOVR_NORSP_1, SIP_FOVR_NORSP_2
Формат значения	Логический тип
Описание	Указание перехода на другой ресурс в случае обнаружения устройством отсутствия ответа SIP-сервера на SIP-сообщение.
Диапазон значений	<ul style="list-style-type: none"> • Y (включить переход на другой ресурс) • N (выключить переход на другой ресурс) <p>Замечание</p> <ul style="list-style-type: none"> • Если установлено значение "Y", устройство будет пытаться использовать другие SIP-серверы посредством обработки записей DNS SRV и A. • Если установлено значение "N", устройство не будет пытаться использовать другие SIP-серверы.
Значение по умолчанию	Y

SIP_FOVR_MAX_n

Пример имени параметра	SIP_FOVR_MAX_1, SIP_FOVR_MAX_2
Формат значения	Целочисленный тип
Описание	Указание максимального количества серверов (включая первый [штатный] сервер), используемых при переходе на другой ресурс.
Диапазон значений	1–4

Значение по умолчанию	2
-----------------------	---

SIP_FOVR_MODE_n

Пример имени параметра	SIP_FOVR_MODE_1, SIP_FOVR_MODE_2
Формат значения	Логический тип
Описание	Указание того, последует ли сообщение INVITE/SUBSCRIBE за резервным переключением после запроса REGISTER.
Диапазон значений	<ul style="list-style-type: none"> Y (сообщение INVITE/SUBSCRIBE последует за резервным переключением после запроса REGISTER.) N (сообщение INVITE/SUBSCRIBE не последует за резервным переключением после запроса REGISTER.)
Значение по умолчанию	N

SIP_FOVR_DURATION_n

Пример имени параметра	SIP_FOVR_DURATION_1, SIP_FOVR_DURATION_2
Формат значения	Целочисленный тип
Описание	Указание количества попыток передачи данных для метода REGISTER в точку резервного переключения.
Диапазон значений	0–10
Значение по умолчанию	0

SIP_ADD_ROUTE_n

Пример имени параметра	SIP_ADD_ROUTE_1, SIP_ADD_ROUTE_2
Формат значения	Логический тип
Описание	<p>Указание того, будут ли добавляться заголовки Route при установке параметра OutBoundProху.</p> <p>Замечание</p> <ul style="list-style-type: none"> Заголовки Route не будут добавляться, если параметр OutBoundProху и другие настройки сервера остаются прежними.
Диапазон значений	<ul style="list-style-type: none"> Y (заголовки Route будут добавляться) N (заголовки Route добавляться не будут)
Значение по умолчанию	Y

SIP_REQURI_PORT_n

Пример имени параметра	SIP_REQURI_PORT_1, SIP_REQURI_PORT_2
Формат значения	Логический тип
Описание	Указание добавления номера порта к строке Request-Line первоначального SIP-запроса.
Диапазон значений	<ul style="list-style-type: none"> • Y (добавлять номер порта) • N (не добавлять номер порта) <p>Замечание</p> <ul style="list-style-type: none"> • Пример запроса URI в REGISTER: <ul style="list-style-type: none"> – Если задано "Y", параметр порта добавляется в строку запроса следующим образом: Строка запроса: REGISTER sip:192.168.0.10:5060 SIP/2.0 – Если задано "N", параметр порта не добавляется в строку запроса следующим образом: Строка запроса: REGISTER sip:192.168.0.10 SIP/2.0
Значение по умолчанию	Y

ADD_EXPIRES_HEADER_n

Пример имени параметра	ADD_EXPIRES_HEADER_1, ADD_EXPIRES_HEADER_2
Формат значения	Логический тип
Описание	Добавление заголовка "Expires" в REGISTER (добавляет параметр "срок действия" в заголовок "Contact").
Диапазон значений	<ul style="list-style-type: none"> • Y (добавить заголовок Срок действия) • N (не добавлять заголовок Срок действия)
Значение по умолчанию	N

ADD_TRANSPORT_UDP_n

Пример имени параметра	ADD_TRANSPORT_UDP_1, ADD_TRANSPORT_UDP_2
Формат значения	Логический тип
Описание	Добавление атрибута "transport=udp" к SIP заголовку URI.
Диапазон значений	<ul style="list-style-type: none"> • Y (добавить транспорт UDP) • N (не добавлять транспорт UDP)
Значение по умолчанию	N

SIP_ADD_DIVERSION_n

Пример имени параметра	SIP_ADD_DIVERSION_1, SIP_ADD_DIVERSION_2
Формат значения	Целочисленный тип
Описание	Добавление информации заголовка Отведение.
Диапазон значений	0–2 – 0: Не добавлять информацию заголовка Отведение – 1: Использовать собственную информацию по отведению только для заголовка Отведение – 2: Добавить информацию по отведению в существующий заголовок Отведение
Значение по умолчанию	0

TRANSFER_RECALL_TIM

Формат значения	Целочисленный тип
Описание	Определение времени, по истечении которого первоначальный вызов возобновляется, если переадресующий абонент не отвечает запросом типа Refer на переадресацию вызова.
Диапазон значений	0, 1–240
Значение по умолчанию	0

SIGNAL_COMPRESSION_n

Пример имени параметра	SIGNAL_COMPRESSION_1, SIGNAL_COMPRESSION_2
Формат значения	Целочисленный тип
Описание	Определение необходимости использования сжатия сигнала. При использовании сжатия сигнала необходимо выбрать вариант значения "Требуется" или "Поддерживается".
Диапазон значений	<ul style="list-style-type: none"> • 0: отключить • 1: включить (требуется) • 2: включить (поддерживается)
Значение по умолчанию	0

MAX_BREADTH_n

Пример имени параметра	MAX_BREADTH_1, MAX_BREADTH_2
Формат значения	Целочисленный тип
Описание	Определение параметра "Максимальная ширина", которым является максимальное число Folk значения прокси-сервера.
Диапазон значений	0–99 (0: не добавлять заголовок с параметром max-breadth)

Значение по умолчанию	60
-----------------------	----

MUTIPART_BOUNDARY_DELIMITER_n

Пример имени параметра	MUTIPART_BOUNDARY_DELIMITER_1, MUTIPART_BOUNDARY_DELIMITER_2
Формат значения	Текст
Описание	Определение строк, устанавливающих ограничение для много-частных тел.
Диапазон значений	Макс. 70 символов
Значение по умолчанию	boundary1

RFC5626_KEEPLIVE_ENABLE_n

Пример имени параметра	RFC5626_KEEPLIVE_ENABLE_1, RFC5626_KEEPLIVE_ENABLE_2
Формат значения	Логический тип
Описание	Определение необходимости использования функции Keepalive, определенной в RFC5626.
Диапазон значений	<ul style="list-style-type: none"> • Y: включить RFC5626 Keepalive • N: деактивировать
Значение по умолчанию	N

RINGTONE_183_180_ENABLE_n

Пример имени параметра	RINGTONE_183_180_ENABLE_1, RINGTONE_183_180_ENABLE_2
Формат значения	Логический тип
Описание	Определение необходимости проигрывания локального тонального сигнала контроля посылки вызова при получении 180 после получения предответного проключения 183.
Диапазон значений	<ul style="list-style-type: none"> • Y: воспроизводить тонального сигнала контроля посылки вызова после предответного проключения • N: не воспроизводить
Значение по умолчанию	N

SIP_403_REG_SUB_RTX_n

Пример имени параметра	SIP_403_REG_SUB_RTX_1, SIP_403_REG_SUB_RTX_2
Формат значения	Логический тип

Описание	Настройка отправки запроса при получении ответа "403 Запрет от сервера" от сервера в ответ на сообщение REGISTER или SUBSCRIBE.
Диапазон значений	<ul style="list-style-type: none"> • Y (отправлять) • N (не отправлять)
Значение по умолчанию	N

SIP_FORK_MODE_n

Пример имени параметра	SIP_FORK_MODE_1, SIP_FORK_MODE_2
Формат значения	Логический тип
Описание	Определение необходимости использования SIP Fork.
Диапазон значений	<ul style="list-style-type: none"> • Y: использовать SIP Fork • N: не использовать SIP Fork
Значение по умолчанию	N

AKA_AUTHENTICATION_ENABLE_n

Пример имени параметра	AKA_AUTHENTICATION_ENABLE_1, AKA_AUTHENTICATION_ENABLE_2
Формат значения	Логический тип
Описание	Определение необходимости использования авторизации AKA.
Диапазон значений	<ul style="list-style-type: none"> • Y: использовать авторизацию AKA • N: не использовать авторизацию AKA
Значение по умолчанию	N

RFC2543_HOLD_ENABLE_n

Пример имени параметра	RFC2543_HOLD_ENABLE_1, RFC2543_HOLD_ENABLE_2
Формат значения	Логический тип
Описание	Выбор включения/выключения на этой линии функции удержания вызова RFC 2543.
Диапазон значений	<ul style="list-style-type: none"> • Y (включить функцию удержания вызова, RFC 2543) • N (выключить функцию удержания вызова, RFC 2543) <p>Замечание</p> <ul style="list-style-type: none"> • Если установлено значение "Y", в протоколе SDP установится синтаксис вида "c=0.0.0.0" для отправки сообщений re-INVITE с целью удержания вызова. • Если установлено значение "N", в протоколе SDP установится синтаксис вида "c=x.x.x.x".

5.3.22 Настройки SIP

Значение по умолчанию	Y
Ссылка на веб-интерфейс пользователя	Enable s=0.0.0.0 Hold (RFC 2543) (Стр. 130)

SIP_HOLD_ATTRIBUTE_n

Пример имени параметра	SIP_HOLD_ATTRIBUTE_1, SIP_HOLD_ATTRIBUTE_2
Формат значения	Целочисленный тип
Описание	Определение необходимости присвоения значения "a=inactive ", если вызов находится на удержании.
Диапазон значений	<ul style="list-style-type: none">0: только отправить1: неактивно
Значение по умолчанию	0

SDP_USER_ID_n

Пример имени параметра	SDP_USER_ID_1, SDP_USER_ID_2
Формат значения	Текст
Описание	Указание идентификатора пользователя, который используется в строке "o=" поля SDP.
Диапазон значений	Макс. 32 символа
Значение по умолчанию	Пустая строка

TELEVENT_PAYLOAD

Формат значения	Целочисленный тип
Описание	Указание типа полезной нагрузки DTMF-сигналов (RFC 2833). Замечание <ul style="list-style-type: none">Этот параметр доступен, только если для параметра "OUTBANDDTMF_n" установлено значение "Y".
Диапазон значений	96–127
Значение по умолчанию	101
Ссылка на веб-интерфейс пользователя	Telephone-event Payload Type (Стр. 132)

HOLD_SOUND_PATH_n

Пример имени параметра	HOLD_SOUND_PATH_1, HOLD_SOUND_PATH_2
Формат значения	Целочисленный тип

Описание	<p>Позволяет выбрать, будет ли воспроизводиться тоновый сигнал удержания устройства или сетевого сервера (фоновая музыка при удержании), когда абонента переводят на удержание.</p> <p>Замечание</p> <ul style="list-style-type: none"> • Для воспроизведения тонового сигнала удержания устройства необходимо задать следующие параметры. <ul style="list-style-type: none"> – <code>HOLD_TONE_FRQ</code> – <code>HOLD_TONE_GAIN</code>
Диапазон значений	<p>0–1</p> <ul style="list-style-type: none"> – 0: Воспроизводится тоновый сигнал удержания устройства. – 1: Воспроизводится тоновый сигнал удержания сетевого сервера (фоновая музыка при удержании).
Значение по умолчанию	0

KEEP_EARLYMEDIA_n

Пример имени параметра	<code>KEEP_EARLYMEDIA_1</code> , <code>KEEP_EARLYMEDIA_2</code>
Формат значения	Логический тип
Описание	Определение необходимости продолжать вызов с предответным проключением, если после начала вызова и подключения предответного проключения выполняется получение 18x без SDP.
Диапазон значений	<ul style="list-style-type: none"> • <code>Y</code>: продолжать • <code>N</code>: не продолжать (переключиться на тональный сигнал контроля посылки вызова)
Значение по умолчанию	<code>N</code>

RFC3327_SUPPORT_PATH

Формат значения	Логический тип
Описание	Определение необходимости добавить "supported: path" для поддержки заголовка маршрута.
Диапазон значений	<ul style="list-style-type: none"> • <code>Y</code>: добавить supported: path • <code>N</code>: не добавлять
Значение по умолчанию	<code>Y</code>

RFC4244_SUPPORT_HISTORY

Формат значения	Логический тип
Описание	Определение необходимости добавить "supported: history" для поддержки заголовка хронологических данных.

Диапазон значений	<ul style="list-style-type: none"> Y: добавить supported: history N: не добавлять
Значение по умолчанию	N

RFC3319_SUPPORT_JOIN

Формат значения	Логический тип
Описание	Определение необходимости добавить "supported: join" для поддержки заголовка объединения.
Диапазон значений	<ul style="list-style-type: none"> Y: добавить supported: join N: не добавлять
Значение по умолчанию	N

RFC6947_DRAFT08_ALTC

Формат значения	Логический тип
Описание	Определение необходимости поддержки RFC6947 draft08 в случае, если за командой altc не следует attvalue.
Диапазон значений	<ul style="list-style-type: none"> Y: выполнить ALTC от Draft08 N: не выполнять ALTC от Draft6947
Значение по умолчанию	Y

RFC5627_SUPPORT_GRUU_n

Пример имени параметра	RFC5627_SUPPORT_GRUU_1, RFC5627_SUPPORT_GRUU_2
Формат значения	Логический тип
Описание	Определение необходимости добавить "supported: gruu" для поддержки заголовка объединения.
Диапазон значений	<ul style="list-style-type: none"> Y: добавить supported: gruu N: не добавлять
Значение по умолчанию	N

ESCAPECODE_CONVERSION

Формат значения	Логический тип
Описание	Определение необходимости преобразования символа "#" в "%23".
Диапазон значений	<ul style="list-style-type: none"> Y: преобразовать символ "#" в "%23" N: не преобразовывать

Значение по умолчанию	Y
-----------------------	---

5.3.23 Параметры SIP-TLS

SIP_TRANSPORT_n

Пример имени параметра	SIP_TRANSPORT_1, SIP_TRANSPORT_2
Формат значения	Целочисленный тип
Описание	Указание протокола транспортного уровня, используемого для отправки SIP-пакетов.
Диапазон значений	<ul style="list-style-type: none"> • 0 (UDP) • 1 (TCP) • 2 (TLS)
Значение по умолчанию	0
Ссылка на веб-интерфейс пользователя	Transport Protocol (Стр. 130)

SIP_TLS_MODE_n

Пример имени параметра	SIP_TLS_MODE_1, SIP_TLS_MODE_2
Формат значения	Целочисленный тип
Описание	Выбор безопасного SIP-протокола.
Диапазон значений	<ul style="list-style-type: none"> • 0: SIPS • 1: SIP-TLS
Значение по умолчанию	0
Ссылка на веб-интерфейс пользователя	TLS Mode (Стр. 130)

SIP_TLS_RECONNECT_n

Пример имени параметра	SIP_TLS_RECONNECT_1, SIP_TLS_RECONNECT_2
Формат значения	Логический тип
Описание	Определение необходимости выполнения повторного подключения TLS после прерывания сеанса TLS.
Диапазон значений	<ul style="list-style-type: none"> • Y: автоматически выполнить подключение TLS • N: не выполнять
Значение по умолчанию	Y

SIP_TLS_SRV_PREFIX_n

Пример имени параметра	SIP_TLS_SRV_PREFIX_1, SIP_TLS_SRV_PREFIX_2
Формат значения	Текст
Описание	Указание префикса, добавляемого к доменному имени при выполнении поиска DNS SRV с использованием протокола TLS.
Диапазон значений	Макс. 32 символа
Значение по умолчанию	_sips._tcp.
Ссылка на веб-интерфейс пользователя	SRV lookup Prefix for TLS (Стр. 127)

SIP_TLS_VERIFY_n

Пример имени параметра	SIP_TLS_VERIFY_1, SIP_TLS_VERIFY_2
Формат значения	Целочисленный тип
Описание	Определение необходимости проверки корневого сертификата.
Диапазон значений	<ul style="list-style-type: none"> • 0: без проверки • 1: простая проверка • 2: тщательная проверка
Значение по умолчанию	0

SIP_TLS_ROOT_CERT_PATH

Формат значения	Текст
Описание	URI-адрес места хранения корневого сертификата.
Диапазон значений	Макс. 384 символа
Значение по умолчанию	Пустая строка

SIP_TLS_CLIENT_CERT_PATH

Формат значения	Текст
Описание	URI-адрес места хранения сертификата клиента.
Диапазон значений	Макс. 384 символа
Значение по умолчанию	Пустая строка

SIP_TLS_PKEY_PATH

Формат значения	Текст
-----------------	-------

Описание	URI-адрес места хранения секретного ключа.
Диапазон значений	Макс. 384 символа
Значение по умолчанию	Пустая строка

5.3.24 Параметры CODEC

CODEC_G729_PARAM_n

Пример имени параметра	CODEC_G729_PARAM_1, CODEC_G729_PARAM_2
Формат значения	Целочисленный тип
Описание	Указание добавления строки атрибутов "a=fmtp:18 annexb=no" к кодеку SDP, если для кодека установлено значение "G729A".
Диапазон значений	<ul style="list-style-type: none"> 0: не добавлять "a=fmtp:18 annexb=no" 1: добавить "a=fmtp:18 annexb=no"
Значение по умолчанию	0

CODEC_ENABLEx_n

Пример имени параметра	CODEC_ENABLEx_1, CODEC_ENABLEx_2
Формат значения	Логический тип
Описание	<p>Включение кодека, указанного в списке параметров.</p> <p>Замечание</p> <ul style="list-style-type: none"> Символ "x" в названии параметра следует заменить на один из следующих цифр в соответствии с изменяемым кодеком. <ul style="list-style-type: none"> 0: G.722 1: PCMA 3: G.729A 4: PCMU Примеры параметрирования кодеков см. в разделе 2.5.1 Примеры параметров кодеков.
Диапазон значений	<ul style="list-style-type: none"> Y (включить) N (выключить)
Значение по умолчанию	Y
Ссылка на веб-интерфейс пользователя	<ul style="list-style-type: none"> G.722 (Enable) (Стр. 135) PCMA (Enable) (Стр. 136) G.729A (Enable) (Стр. 136) PCMU (Enable) (Стр. 137)

CODEC_PRIORITYx_n

Пример имени параметра	CODEC_PRIORITYx_1, CODEC_PRIORITYx_2
Формат значения	Целочисленный тип
Описание	<p>Указание порядка приоритета кодека.</p> <p>Замечание</p> <ul style="list-style-type: none"> Символ "x" в названии параметра следует заменить на один из следующих цифр в соответствии с изменяемым кодеком. <ul style="list-style-type: none"> 0: G.722 1: PCMA 3: G.729A 4: PCMU Примеры параметрирования кодеков см. в разделе 2.5.1 Примеры параметров кодеков.
Диапазон значений	1–255
Значение по умолчанию	1
Ссылка на веб-интерфейс пользователя	<ul style="list-style-type: none"> G.722 (Priority) (Стр. 135) PCMA (Priority) (Стр. 136) G.729A (Priority) (Стр. 136) PCMU (Priority) (Стр. 137)

5.3.25 Параметры DTMF

DTMF_METHOD_n

Пример имени параметра	DTMF_METHOD_1, DTMF_METHOD_2
Формат значения	Целочисленный тип
Описание	Определение способа уведомления DTMF.
Диапазон значений	<ul style="list-style-type: none"> 0: RFC2833 1: Внутриполосный 2: SIP INFO <p>Замечание</p> <ul style="list-style-type: none"> RFC2833 относится к внеполосному DTMF. "Внутриполосный" относится к внутриполосному DTMF.
Значение по умолчанию	0
Ссылка на веб-интерфейс пользователя	DTMF Type (Стр. 137)

OUTBANDDTMF_VOL

Формат значения	Целочисленный тип
Описание	Указание громкости (в децибелах [дБ]) DTMF-сигналов с учетом RFC 2833.
Диапазон значений	-63–0
Значение по умолчанию	-5

INBANDDTMF_VOL

Формат значения	Целочисленный тип
Описание	Указание громкости (децибелов [дБ]) внутриволосных DTMF сигналов.
Диапазон значений	-46–0
Значение по умолчанию	-5

DTMF_SIGNAL_LEN

Формат значения	Целочисленный тип
Описание	Указание длительности DTMF сигнала, в миллисекундах.
Диапазон значений	60–200
Значение по умолчанию	180

DTMF_INTDIGIT_TIM

Формат значения	Целочисленный тип
Описание	Указание интервала, в миллисекундах, между DTMF сигналами.
Диапазон значений	60–200
Значение по умолчанию	90

5.3.26 Параметры RTP/RTCP/RTCP-XR

DSCP_RTP_n

Пример имени параметра	DSCP_RTP_1, DSCP_RTP_2
Формат значения	Целочисленный тип
Описание	Указание DSCP-значения уровня дифференциальных услуг (DiffServ), применяемого к RTP-пакетам.
Диапазон значений	0–63

Значение по умолчанию	0
Ссылка на веб-интерфейс пользователя	RTP Packet QoS (DSCP) (Стр. 137)

DSCP_RTCP_n

Пример имени параметра	DSCP_RTCP_1, DSCP_RTCP_2
Формат значения	Целочисленный тип
Описание	Указание DSCP-значения уровня дифференциальных услуг (DiffServ), применяемого к RTCP/RTCP-XR-пакетам.
Диапазон значений	0–63
Значение по умолчанию	0
Ссылка на веб-интерфейс пользователя	RTCP Packet QoS (DSCP) (Стр. 138)

MAX_DELAY_n

Пример имени параметра	MAX_DELAY_1, MAX_DELAY_2
Формат значения	Целочисленный тип
Описание	Указание максимальной задержки джиттер-буфера в 10-миллисекундных единицах.
Диапазон значений	3–50 (× 10 мс) Замечание <ul style="list-style-type: none"> • Этот параметр зависит от следующих условий: <ul style="list-style-type: none"> – это значение должно быть больше, чем "NOM_DELAY"; – это значение должно быть больше, чем "MIN_DELAY"; – значение "NOM_DELAY" должно быть больше или равно "MIN_DELAY".
Значение по умолчанию	20

MIN_DELAY_n

Пример имени параметра	MIN_DELAY_1, MIN_DELAY_2
Формат значения	Целочисленный тип
Описание	Указание минимальной задержки джиттер-буфера в 10-миллисекундных единицах.

Диапазон значений	1 или 2 (× 10 мс) Замечание <ul style="list-style-type: none"> • Этот параметр зависит от следующих условий: <ul style="list-style-type: none"> – это значение должно быть меньше или равно "NOM_DELAY"; – это значение должно быть меньше, чем "MAX_DELAY"; – значение "MAX_DELAY" должно быть больше, чем "NOM_DELAY".
Значение по умолчанию	2

NOM_DELAY_n

Пример имени параметра	NOM_DELAY_1, NOM_DELAY_2
Формат значения	Целочисленный тип
Описание	Указание начальной задержки джиттер-буфера в 10-миллисекундных единицах.
Диапазон значений	1–7 (× 10 мс) Замечание <ul style="list-style-type: none"> • Этот параметр зависит от следующих условий: <ul style="list-style-type: none"> – это значение должно быть больше или равно "MIN_DELAY"; – это значение должно быть меньше, чем "MAX_DELAY";
Значение по умолчанию	2

RTP_PORT_MIN

Формат значения	Целочисленный тип
Описание	Указание минимального номера порта, который устройство будет использовать для работы с RTP-пакетами.
Диапазон значений	1024–59598 (только равный)
Значение по умолчанию	16000
Ссылка на веб-интерфейс пользователя	Minimum RTP Port Number (Стр. 131)

RTP_PORT_MAX

Формат значения	Целочисленный тип
Описание	Указание максимального номера порта, который устройство будет использовать для работы с RTP-пакетами.
Диапазон значений	1424–59998 (только равный)

Значение по умолчанию	20000
Ссылка на веб-интерфейс пользователя	Maximum RTP Port Number (Стр. 132)

RTP_PTME

Формат значения	Целочисленный тип
Описание	Указание промежутка времени в миллисекундах между передачами RTP-пакетов.
Диапазон значений	<ul style="list-style-type: none"> • 20 • 30 • 40
Значение по умолчанию	20
Ссылка на веб-интерфейс пользователя	RTP Packet Time (Стр. 131)

RTP_TARGET_CHECK

Формат значения	Целочисленный тип
Описание	Определение уровня диагностики для полученного RTP.
Диапазон значений	<ul style="list-style-type: none"> • 0: диагностика IP-адреса и порта назначения • 1: диагностика IP-адреса назначения • 2: диагностика порта назначения • 3: не проводить диагностику
Значение по умолчанию	0

RTCP_ENABLE_n

Пример имени параметра	RTCP_ENABLE_1, RTCP_ENABLE_2
Формат значения	Логический тип
Описание	Выбор включения и выключения RTCP (Real-Time Transport Control Protocol - протокола управления передачей в реальном времени). Более подробную информацию см. в RFC 3550.
Диапазон значений	<ul style="list-style-type: none"> • Y (включить RTCP) • N (отключить RTCP)
Значение по умолчанию	N
Ссылка на веб-интерфейс пользователя	Enable RTCP (Стр. 138)

RTCP_INTVL_n

Пример имени параметра	RTCP_INTVL_1, RTCP_INTVL_2
Формат значения	Целочисленный тип
Описание	Указание промежутка времени в секундах между пакетами RTCP/RTCP-XR.
Диапазон значений	5–65535
Значение по умолчанию	5
Ссылка на веб-интерфейс пользователя	RTCP&RTCP-XR Interval (Стр. 138)

RTCP_SEND_BY_SDP_n

Пример имени параметра	RTCP_SEND_BY_SDP_1, RTCP_SEND_BY_SDP_2
Формат значения	Целочисленный тип
Описание	Отправка сигналов RTCP посредством SDP (протокол описания параметров связи).
Диапазон значений	0–1 – 0: Отправлять сигналы RTCP с использованием значения, указанного в "RTCP_INTVL_n", если параметр "RTCP_ENABLE_n" включен. – 1: Отправлять сигналы RTCP с использованием значения, указанного в атрибуте SDP "a=rtcp:".
Значение по умолчанию	0

RTP_CLOSE_ENABLE_n

Пример имени параметра	RTP_CLOSE_ENABLE_1, RTP_CLOSE_ENABLE_2
Формат значения	Логический тип
Описание	Включение обработки для закрытия удерживаемых разъёмов RTP.
Диапазон значений	<ul style="list-style-type: none"> • Y (включить закрытие RTP) • N (отключить закрытие RTP)
Значение по умолчанию	N

RTCPXR_ENABLE_n

Пример имени параметра	RTCPXR_ENABLE_1, RTCPXR_ENABLE_2
Формат значения	Логический тип
Описание	Включение или отключение функции RTCP-XR.

5.3.27 Параметры SRTP

Диапазон значений	<ul style="list-style-type: none">Y: включить RTCP-XRN: отключить
Значение по умолчанию	N
Ссылка на веб-интерфейс пользователя	Enable RTCP-XR (Стр. 138)

5.3.27 Параметры SRTP

SRTP_CONNECT_MODE_n

Пример имени параметра	SRTP_CONNECT_MODE_1, SRTP_CONNECT_MODE_2
Формат значения	Целочисленный тип
Описание	Выбор режима функции SRTP.
Диапазон значений	<ul style="list-style-type: none">0: SRTP1: RTP/SRTP <p>Замечание</p> <ul style="list-style-type: none">При выборе RTP/SRTP функционирование происходит в режиме RTP.
Значение по умолчанию	1
Ссылка на веб-интерфейс пользователя	SRTP Mode (Стр. 139)

SRTP_MIX_CONFERENCE_ENABLE_n

Пример имени параметра	SRTP_MIX_CONFERENCE_ENABLE_1, SRTP_MIX_CONFERENCE_ENABLE_2
Формат значения	Логический тип
Описание	Разрешение конференц-связи с возможностью использования SRTP или RTP каждым участником.
Диапазон значений	<ul style="list-style-type: none">Y: включитьN: отключить
Значение по умолчанию	N
Ссылка на веб-интерфейс пользователя	Enable Mixed SRTP & RTP by Conference (Стр. 139)

SRTP_MIX_TRANSFER_ENABLE_n

Пример имени параметра	SRTP_MIX_TRANSFER_ENABLE_1, SRTP_MIX_TRANSFER_ENABLE_2
Формат значения	Логический тип

Описание	Разрешение на переадресацию вызовов между пользователем, использующим SRTP, и пользователем, использующим RTP.
Диапазон значений	<ul style="list-style-type: none"> • Y: включить • N: отключить
Значение по умолчанию	N
Ссылка на веб-интерфейс пользователя	Enable Mixed SRTP & RTP by Transfer (Стр. 139)

SRTP_HELD_CALL_RTP_ENABLE

Формат значения	Логический тип
Описание	Разрешение или запрет воспроизведения мелодии удержания по RTP во время вызова с использованием SRTP.
Диапазон значений	<ul style="list-style-type: none"> • Y: включить • N: отключить
Значение по умолчанию	Y

5.3.28 Отчет качества звука (VQ) с помощью PUBLISH

VQREPORT_COLLECTOR_ADDRESS

Формат значения	Текст
Описание	Указание IP-адреса или полного доменного имени (FQDN) сервера-коллектора.
Диапазон значений	Макс. 256 символов
Значение по умолчанию	Пустая строка
Ссылка на веб-интерфейс пользователя	Server Address (Стр. 132)

VQREPORT_COLLECTOR_PORT

Формат значения	Целочисленный тип
Описание	Указание порта сервера-коллектора.
Диапазон значений	1–65535
Значение по умолчанию	5060
Ссылка на веб-интерфейс пользователя	Port (Стр. 132)

VQREPORT_SEND

Формат значения	Целочисленный тип
Описание	Определение типа отправки отчета по качеству звука с помощью функции PUBLISH.
Диапазон значений	<ul style="list-style-type: none"> • 0: отключить • 1: отчет об окончании сеанса с помощью PUBLISH • 2: интервальный отчет с помощью PUBLISH • 3: экстренный отчет с помощью PUBLISH
Значение по умолчанию	0
Ссылка на веб-интерфейс пользователя	Enable PUBLISH (Стр. 133)

ALERT_REPORT_TRIGGER

Формат значения	Целочисленный тип
Описание	Определение активатора для уведомления об отчете по качеству звука.
Диапазон значений	<ul style="list-style-type: none"> • 0: предупреждение • 1: критическое состояние
Значение по умолчанию	0
Ссылка на веб-интерфейс пользователя	Alert Report Trigger (Стр. 133)

ALERT_REPORT_MOSQ_CRITICAL

Формат значения	Целочисленный тип
Описание	Определение критически важного критерия для отправки отчета о качестве звука VQ в случае MOSQ.
Диапазон значений	0–40
Значение по умолчанию	0
Ссылка на веб-интерфейс пользователя	Threshold MOS-LQ (Critical) (Стр. 133)

ALERT_REPORT_MOSQ_WARNING

Формат значения	Целочисленный тип
Описание	Определение критерия-предупреждения для отправки отчета о качестве звука VQ в случае MOSQ.
Диапазон значений	0–40

Значение по умолчанию	0
Ссылка на веб-интерфейс пользователя	Threshold MOS-LQ (Warning) (Стр. 133)

ALERT_REPORT_DELAY_CRITICAL

Формат значения	Целочисленный тип
Описание	Определение критически важного критерия для отправки отчета о качестве звука VQ в случае задержки.
Диапазон значений	0–2000
Значение по умолчанию	0
Ссылка на веб-интерфейс пользователя	Threshold Delay (Critical) (Стр. 134)

ALERT_REPORT_DELAY_WARNING

Формат значения	Целочисленный тип
Описание	Определение критерия-предупреждения для отправки отчета о качестве звука VQ в случае задержки.
Диапазон значений	0–2000
Значение по умолчанию	0
Ссылка на веб-интерфейс пользователя	Threshold Delay (Warning) (Стр. 134)

VQREPORT_SIGNAL_COMPRESSION

Формат значения	Логический тип
Описание	Определение необходимости использования сжатия сигнала для отправки отчета о качестве звука VQ.
Диапазон значений	<ul style="list-style-type: none"> • Y: включить • N: отключить
Значение по умолчанию	N

5.3.29 Параметры uaCSTA

UACSTA_ENABLE_n

Пример имени параметра	UACSTA_ENABLE_1, UACSTA_ENABLE_2
Формат значения	Логический тип

5.3.29 Параметры uaCSTA

Описание	Определяет необходимость разрешения или запрета функции uaCSTA.
Диапазон значений	<ul style="list-style-type: none">• Y: включить• N: отключить
Значение по умолчанию	N

UACSTA_UNIQUE_ID

Формат значения	Текст
Описание	Определение параметра SIP-URI для регистрации на сервере CSTA.
Диапазон значений	Макс. 64 символа
Значение по умолчанию	Пустая строка

CSTA_PORT

Формат значения	Целочисленный тип
Описание	Указание номера порта, используемого устройством для подключения uaCSTA.
Диапазон значений	1–65535
Значение по умолчанию	6060

CSTA_PRXY_ADDR

Формат значения	Текст
Описание	Указание IP-адреса или полного доменного имени прокси-сервера для CSTA.
Диапазон значений	Макс. 256 символов
Значение по умолчанию	Пустая строка

CSTA_PRXY_PORT

Формат значения	Целочисленный тип
Описание	Указание порта прокси-сервера для CSTA.
Диапазон значений	1–65535
Значение по умолчанию	5060

CSTA_RGSTR_ADDR

Формат значения	Текст
Описание	Указание IP-адреса или полного доменного имени сервера регистрации для CSTA.
Диапазон значений	Макс. 256 символов
Значение по умолчанию	Пустая строка

CSTA_RGSTR_PORT

Формат значения	Целочисленный тип
Описание	Указание порта сервера регистрации для CSTA.
Диапазон значений	1–65535
Значение по умолчанию	5060

CSTA_REG_EXPIRE_TIME

Формат значения	Целочисленный тип
Описание	Указание продолжительности времени в секундах, в течение которого регистрация остается действительной. Это значение устанавливается в заголовке "Expires" запроса REGISTER для CSTA.
Диапазон значений	1–4294967295
Значение по умолчанию	3600

CSTA_TRANSPORT

Формат значения	Целочисленный тип
Описание	Указание протокола транспортного уровня, используемого для отправки SIP-пакетов.
Диапазон значений	<ul style="list-style-type: none"> • 0: UDP • 1: TCP • 2: TLS
Значение по умолчанию	0

CSTA_RGSTR_AUTHID

Формат значения	Текст
Описание	Позволяет указать идентификатор аутентификации для полученного сообщения REGISTER.

5.3.30 Параметры телефона

Диапазон значений	Макс. 128 символов
Значение по умолчанию	Пустая строка

CSTA_RGSTR_PASS

Формат значения	Текст
Описание	Позволяет указать пароль аутентификации для полученного сообщения REGISTER.
Диапазон значений	Макс. 128 символов
Значение по умолчанию	Пустая строка

5.3.30 Параметры телефона

POWER_ON_DISPLAY_LOGO_PATH

Формат значения	Текст
Описание	Определение URL для файла с изображением логотипа, отображаемого при включении питания устройства. Замечание <ul style="list-style-type: none">• Размер: 132 × 64• Тип файла: BMP (1 бит)
Диапазон значений	Макс. 384 символа
Значение по умолчанию	Пустая строка

FIRSTDIGIT_TIM

Формат значения	Целочисленный тип
Описание	Промежуток времени (в секундах), в течение которого должны вводиться первые цифры набираемого номера.
Диапазон значений	1–600 (сек)
Значение по умолчанию	30
Ссылка на веб-интерфейс пользователя	First-digit Timeout (Стр. 141)

INTDIGIT_TIM

Формат значения	Целочисленный тип
Описание	Промежуток времени (в секундах), в течение которого должны вводиться последующие цифры набираемого номера.

Диапазон значений	1–15 (сек)
Значение по умолчанию	5
Ссылка на веб-интерфейс пользователя	Inter-digit Timeout (Стр. 141)

POUND_KEY_DELIMITER_ENABLE

Формат значения	Логический тип
Описание	Указание, считать ли кнопку # стандартной набираемой цифрой или разделителем при вводе в качестве или после второй цифры.
Диапазон значений	<ul style="list-style-type: none"> Y (# считается концом разделителя набора) N (# считается обычной цифрой при наборе)
Значение по умолчанию	Y
Ссылка на веб-интерфейс пользователя	Enable # Key as delimiter (Стр. 142)

RINGTONE_SETTING_n

Пример имени параметра	RINGTONE_SETTING1_1, RINGTONE_SETTING1_2
Формат значения	Целочисленный тип
Описание	Определение рингтона каждой линии для устройства.
Диапазон значений	1–32
Значение по умолчанию	RINGTONE_SETTING_1=1, RINGTONE_SETTING_2=2

DISPLAY_NAME_REPLACE

Формат значения	Логический тип
Описание	Указание, используется ли имя, сохраненное в телефонной книге, вместо отображаемого имени в случае нахождения совпадающей записи.
Диапазон значений	<ul style="list-style-type: none"> Y (включить замену отображаемого имени) N (выключить замену отображаемого имени)
Значение по умолчанию	Y

NUMBER_MATCHING_LOWER_DIGIT

Формат значения	Целочисленный тип
-----------------	-------------------

5.3.30 Параметры телефона

Описание	Указание минимального числа цифр, по которым элементы телефонной книги будут сравниваться с идентификатором абонента входящего вызова.
Диапазон значений	0–15
Значение по умолчанию	7

NUMBER_MATCHING_UPPER_DIGIT

Формат значения	Целочисленный тип
Описание	Указание максимального числа цифр, по которым элементы телефонной книги будут сравниваться с идентификатором абонента входящего вызова.
Диапазон значений	0–15
Значение по умолчанию	10

FLASH_RECALL_TERMINATE

Формат значения	Логический тип
Описание	Выбор функции кнопки FLASH/RECALL во время разговора.
Диапазон значений	<ul style="list-style-type: none">• Y (Прервать)• N (EFA)
Значение по умолчанию	Y

FLASHHOOK_CONTENT_TYPE

Формат значения	Текст
Описание	Указание типа сигнала, отправляемого нажатии кнопки Flash.
Диапазон значений	<ul style="list-style-type: none">• signal• flashhook
Значение по умолчанию	signal

NUM_PLAN_PARKING

Формат значения	Текст
Описание	Определение номера парковки вызова.
Диапазон значений	Цифры 0–4 (0–9, *, #)
Значение по умолчанию	Пустая строка
Ссылка на веб-интерфейс пользователя	Call Park Number (Стр. 143)

CALLPARK_KEY_ENABLE

Формат значения	Логический тип
Описание	Включение или отключение отображению в меню "Функция парковки вызова" пункта "Парковка вызова".
Диапазон значений	<ul style="list-style-type: none"> Y: активировать N: деактивировать
Значение по умолчанию	N
Ссылка на веб-интерфейс пользователя	Enable Call Park Key (Стр. 143)

NUM_PLAN_PARK_RETRIEVING

Формат значения	Текст
Описание	Определение номера извлечения вызова с парковки.
Диапазон значений	Цифры 0–4 (0–9, *, #)
Значение по умолчанию	Пустая строка
Ссылка на веб-интерфейс пользователя	Park Retrieve Number (Стр. 143)

IDLE_SOFT_KEY_PARK_RETRIEVING

Формат значения	Целочисленный тип
Описание	<p>Выбор программируемой кнопки для извлечения вызова с парковки.</p> <p>Замечание</p> <ul style="list-style-type: none"> Эта функция доступна только если параметру "CALLPARK_NOTIFICATION_ENABLE_n" задано значение "Y" и установлен параметр "NUM_PLAN_PARK_RETRIEVING" (– см. CALLPARK_NOTIFICATION_ENABLE_n, NUM_PLAN_PARK_RETRIEVING).
Диапазон значений	<ul style="list-style-type: none"> 0: отсутствует 1: программируемая кнопка (A) 2: программируемая кнопка (B) 3: программируемая кнопка (C)
Значение по умолчанию	0
Ссылка на веб-интерфейс пользователя	Park Retrieve Soft Key (Стр. 144)

HOLD_RECALL_TIM

Формат значения	Целочисленный тип
Описание	Указание длительности таймера напоминания об удержании. Если задано значение "0", функция отключена.
Диапазон значений	0–240 (0: выключить)
Значение по умолчанию	60

HOLD_TRANSFER_OPERATION

Формат значения	Логический тип
Описание	Определение необходимости переадресации вызова кнопкой Hold (Удержание).
Диапазон значений	<ul style="list-style-type: none"> Y: активировать (нажать на кнопку удержания, чтобы переадресовать вызов). talk (разговор) → hold (удержание) → 2й раз talk (разговор) → Переадресация (или трубку на рычаг) N: деактивировать (нажать на кнопку переадресации, чтобы переадресовать вызов). talk (разговор) → transfer (переадресация) → 2й раз talk (разговор) → переадресация (или трубку на рычаг)
Значение по умолчанию	N

ONHOOK_TRANSFER_ENABLE

Формат значения	Логический тип
Описание	Включение или отключение переадресации с помощью опускания трубки на рычаг, если HOLD_TRANSFER_OPERATION="N" .
Диапазон значений	<ul style="list-style-type: none"> Y (включить передачу при положенной трубке) N (отключить передачу при положенной трубке)
Значение по умолчанию	Y

ONHOOK_HOLD_TRNS_ENABLE

Формат значения	Логический тип
Описание	Включение или отключение переадресации с помощью опускания трубки на рычаг, если HOLD_TRANSFER_OPERATION="Y" .
Диапазон значений	<ul style="list-style-type: none"> Y (включить передачу при положенной трубке) N (отключить передачу при положенной трубке)
Значение по умолчанию	N

BLIND_TRANSFER_ENABLE

Формат значения	Логический тип
Описание	Включение и отключение переадресации вслепую.
Диапазон значений	<ul style="list-style-type: none"> Y: активировать N: деактивировать
Значение по умолчанию	Y

SYS_LOCK_ENABLE

Формат значения	Логический тип
Описание	Включение или отключение функции блокировки устройства.
Диапазон значений	<ul style="list-style-type: none"> Y: включить N: отключить
Значение по умолчанию	N
Ссылка на веб-интерфейс пользователя	Enable IP Phone Lock (Стр. 119)

SYS_LOCK_PASSWORD

Формат значения	Текст
Описание	Пароль для разблокирования устройства.
Диапазон значений	Ноль, 4 цифры (0–9)
Значение по умолчанию	Пустая строка
Ссылка на веб-интерфейс пользователя	Password for Unlocking (Стр. 119)

PAUSE_INPUT_ENABLE

Формат значения	Логический тип
Описание	Включение или отключение функции ввода паузы.
Диапазон значений	<ul style="list-style-type: none"> Y: активировать N: деактивировать
Значение по умолчанию	N

NUM_PLAN_PICKUP_DIRECT

Формат значения	Текст
-----------------	-------

5.3.31 Параметры кнопок с назначаемой функцией

Описание	Указание номера функции, присвоенного BLF для принятия вызова.
Диапазон значений	Цифры 0–4 (0–9, *, #)
Значение по умолчанию	Пустая строка
Ссылка на веб-интерфейс пользователя	Directed Call Pickup (Стр. 144)

5.3.31 Параметры кнопок с назначаемой функцией

FLEX_BUTTON_FACILITY_ACTx

Пример имени параметра	FLEX_BUTTON_FACILITY_ACT1, FLEX_BUTTON_FACILITY_ACT2
Формат значения	Текст
Описание	x=1–2 Конкретное аппаратное действия для кнопки с назначаемой функцией. С помощью кнопки не будет выполняться никаких аппаратных действий, если эта строка будет пустой или недопустимой. Замечание <ul style="list-style-type: none">Если этот параметр задан, строка "FLEX_BUTTON_QUICK_DIALx" должна быть пустой.
Диапазон значений	X_PANASONIC_IPTTEL_LINE, X_PANASONIC_IPTTEL_ONETOUCH, X_PANASONIC_IPTTEL_ACD, X_PANASONIC_IPTTEL_WRAPUP, X_PANASONIC_IPTTEL_BLF
Значение по умолчанию	Пустая строка
Ссылка на веб-интерфейс пользователя	Type (Стр. 152)

FLEX_BUTTON_FACILITY_ARGx

Пример имени параметра	FLEX_BUTTON_FACILITY_ARG1, FLEX_BUTTON_FACILITY_ARG2
Формат значения	Текст
Описание	x=1–2 Дополнительный аргумент, связанный с указанным аппаратным действием для программируемой кнопки.
Диапазон значений	Макс. 32 символа
Значение по умолчанию	Пустая строка
Ссылка на веб-интерфейс пользователя	Parameter (Стр. 153)

FLEX_BUTTON_QUICK_DIALx

Пример имени параметра	FLEX_BUTTON_QUICK_DIAL_1, FLEX_BUTTON_QUICK_DIAL_2
Формат значения	Текст
Описание	x=1–2 Номер быстрого набора для использования на кнопке с назначаемой функцией.
Диапазон значений	Макс. 32 цифры (0–9, *, #)
Значение по умолчанию	Пустая строка

5.3.32 Параметры тонального сигнала

OUTSIDE_DIAL_TONE_FRQ

Формат значения	Целые числа с разделителями-запятыми
Описание	Указание двухтональных частот (в герцах) для вторых тональных сигналов ответа станции с использованием не более 2 целых чисел, разделенных запятой.
Диапазон значений	0, 200–2000(Гц) (0=без сигнала)
Значение по умолчанию	420

OUTSIDE_DIAL_TONE_GAIN

Формат значения	Целочисленный тип
Описание	Громкость (в децибелах) второго тонального сигнала ответа станции
Диапазон значений	-24–+6 (дБ)
Значение по умолчанию	0

OUTSIDE_DIAL_TONE_RPT

Формат значения	Целочисленный тип
Описание	Повторение второго тонального сигнала ответа станции.
Диапазон значений	0: Без повтора 1: Повтор
Значение по умолчанию	0

OUTSIDE_DIAL_TONE_TIMING

Формат значения	Целые числа с разделителями-запятыми
-----------------	--------------------------------------

5.3.32 Параметры тонального сигнала

Описание	Указание шаблона вторых тональных сигналов ответа станции в миллисекундах использованием не более 10 целых числе (выкл. 1, вкл. 1, выкл. 2, вкл. 2...), разделенных запятыми.
Диапазон значений	0–16000 (мс) (0=постоянно)
Значение по умолчанию	60,0

CONFIRMATION_TONE5_FRQ

Формат значения	Целые числа с разделителями-запятыми
Описание	Частота сигнала подтверждения 5 (тональный сигнал подтверждения 5, в герцах) с использованием не более 2 целых чисел, разделенных запятой.
Диапазон значений	200–2000 Гц (0: без сигнала)
Значение по умолчанию	1000

CONFIRMATION_TONE5_GAIN

Формат значения	Целочисленный тип
Описание	Громкость (в децибелах) тонального сигнала подтверждения 5.
Диапазон значений	-24–+6 (дБ)
Значение по умолчанию	0

REORDER_TONE_ENABLE

Формат значения	Логический тип
Описание	Включение и отключение тонального прерывистого сигнала "отказ в обслуживании".
Диапазон значений	<ul style="list-style-type: none">Y: активироватьN: деактивировать
Значение по умолчанию	Y

TONE_LEN_DISCONNECT

Формат значения	Целочисленный тип
Описание	Длительность (в секундах) тонового сигнала рассоединения после завершения вызова другим абонентом, пока трубка не положена.
Диапазон значений	1–15 (сек)
Значение по умолчанию	3

DIAL_TONE1_FRQ

Формат значения	Целые числа с разделителями-запятыми
Описание	Указание двухтональных частот, в герцах, для тональных сигналов набора номера 1 посредством 2 целых чисел, разделенных запятой.
Диапазон значений	0, 200–2000 (0: выключить сигнал)
Значение по умолчанию	350,440
Ссылка на веб-интерфейс пользователя	Tone Frequencies (Стр. 153)

DIAL_TONE1_GAIN

Формат значения	Целочисленный тип
Описание	Громкость, в децибелах, тонального сигнала 1.
Диапазон значений	-24–+6 (дБ)
Значение по умолчанию	0

DIAL_TONE1_RPT

Формат значения	Целочисленный тип
Описание	Повторение тонального сигнала набора 1.
Диапазон значений	0–1 – 0: Без повтора – 1: Повтор
Значение по умолчанию	0

DIAL_TONE1_TIMING

Формат значения	Целые числа с разделителями-запятыми
Описание	Указание шаблона тональных сигналов набора номера в миллисекундах 1 посредством 10 целых чисел (выкл. 1, вкл. 1, выкл. 2, вкл. 2...), разделенных запятыми. Замечание • Рекомендуется задать значение 60 миллисекунд или более для первого значения (выкл. 1).
Диапазон значений	0–16000 (мс) (0=постоянно) Замечание • Не указывайте для значений числа из диапазона 1–50.
Значение по умолчанию	60,0

Ссылка на веб-интерфейс пользователя	Tone Timings (Стр. 154)
--------------------------------------	-------------------------

DIAL_TONE2_FRQ

Формат значения	Целые числа с разделителями-запятыми
Описание	Указание двухтональных частот, в герцах, для тональных сигналов набора номера 2 посредством 2 целых чисел, разделенных запятой.
Диапазон значений	0, 200–2000 (0: выключить сигнал)
Значение по умолчанию	350,440

DIAL_TONE2_GAIN

Формат значения	Целочисленный тип
Описание	Громкость, в децибелах, тонального сигнала 2.
Диапазон значений	-24–+6 (дБ)
Значение по умолчанию	0

DIAL_TONE2_RPT

Формат значения	Целочисленный тип
Описание	Повторение тонального сигнала набора 2.
Диапазон значений	0–1 – 0: Без повтора – 1: Повтор
Значение по умолчанию	0

DIAL_TONE2_TIMING

Формат значения	Целые числа с разделителями-запятыми
Описание	Указание шаблона тональных сигналов набора номера в миллисекундах 2 посредством 10 целых чисел (выкл. 1, вкл. 1, выкл. 2, вкл. 2...), разделенных запятыми. Замечание <ul style="list-style-type: none"> Рекомендуется задать значение 60 миллисекунд или более для первого значения (выкл. 1).

Диапазон значений	0–16000 (0: непрерывно) Замечание • Не указывайте для значений числа из диапазона 1–50.
Значение по умолчанию	60,0

DIAL_TONE4_FRQ

Формат значения	Целые числа с разделителями-запятыми
Описание	Указание двухтональных частот, в герцах, для прерывающихся тональных сигналов 4, сообщающих об ожидающем голосовом сообщении, посредством 2 целых чисел, разделенных запятой.
Диапазон значений	0, 200–2000 (0: выключить сигнал)
Значение по умолчанию	350,440
Ссылка на веб-интерфейс пользователя	Tone Frequencies (Стр. 156)

DIAL_TONE4_GAIN

Формат значения	Целочисленный тип
Описание	Громкость, в децибелах, (прерывистого) тонального сигнала 4.
Диапазон значений	-24–+6 (дБ)
Значение по умолчанию	0

DIAL_TONE4_RPT

Формат значения	Целочисленный тип
Описание	Повторение (прерывающегося) тонального сигнала набора 4.
Диапазон значений	0–1 – 0: Без повтора – 1: Повтор
Значение по умолчанию	0

DIAL_TONE4_TIMING

Формат значения	Целые числа с разделителями-запятыми
-----------------	--------------------------------------

5.3.32 Параметры тонального сигнала

Описание	Указание шаблона, в миллисекундах, (прерывающегося) тонального сигнала 4, сообщающего об ожидающем голосовом сообщении, с использованием до 22 целых чисел (выкл. 1, вкл. 1, выкл. 2, вкл. 2...), разделенных запятыми. Замечание <ul style="list-style-type: none">Рекомендуется задать значение 560 миллисекунд или более для первого значения (выкл. 1).
Диапазон значений	0–16000 (0: постоянно) Замечание <ul style="list-style-type: none">Не указывайте для значений числа из диапазона 1–50.
Значение по умолчанию	560,100,0
Ссылка на веб-интерфейс пользователя	Tone Timings (Стр. 156)

BUSY_TONE_FRQ

Формат значения	Целые числа с разделителями-запятыми
Описание	Указание двухтональных частот в герцах для тональных сигналов занятой линии посредством 2 целых чисел, разделенных запятой.
Диапазон значений	0, 200–2000 (0: выключить сигнал)
Значение по умолчанию	480,620
Ссылка на веб-интерфейс пользователя	Tone Frequencies (Стр. 154)

BUSY_TONE_GAIN

Формат значения	Целочисленный тип
Описание	Громкость, в децибелах, сигнала "занято".
Диапазон значений	-24+6 (дБ)
Значение по умолчанию	0

BUSY_TONE_RPT

Формат значения	Целочисленный тип
Описание	Повторение сигнала набора "занято".
Диапазон значений	0–1 – 0: Без повтора – 1: Повтор
Значение по умолчанию	1

BUSY_TONE_TIMING

Формат значения	Целые числа с разделителями-запятыми
Описание	Указание шаблона тональных сигналов "занято" в миллисекундах посредством 10 целых чисел (выкл. 1, вкл. 1, выкл. 2, вкл. 2...), разделенных запятыми. Замечание <ul style="list-style-type: none"> Рекомендуется задать значение 60 миллисекунд или более для первого значения (выкл. 1).
Диапазон значений	0–16000 (0: постоянно) Замечание <ul style="list-style-type: none"> Не указывайте для значений числа из диапазона 1–50.
Значение по умолчанию	60,500,440
Ссылка на веб-интерфейс пользователя	Tone Timings (Стр. 155)

REORDER_TONE_FRQ

Формат значения	Целые числа с разделителями-запятыми
Описание	Указание двухтональных частот в герцах для тональных сигналов недоступности абонента посредством 2 целых чисел, разделенных запятой.
Диапазон значений	0, 200–2000 (0: выключить сигнал)
Значение по умолчанию	480,620
Ссылка на веб-интерфейс пользователя	Tone Frequencies (Стр. 157)

REORDER_TONE_GAIN

Формат значения	Целочисленный тип
Описание	Громкость, в децибелах, сигнала "недоступен".
Диапазон значений	-24–+6 (дБ)
Значение по умолчанию	0

REORDER_TONE_RPT

Формат значения	Целочисленный тип
Описание	Повторение сигнала набора "недоступен".

5.3.32 Параметры тонального сигнала

Диапазон значений	0–1 – 0: Без повтора – 1: Повтор
Значение по умолчанию	1

REORDER_TONE_TIMING

Формат значения	Целые числа с разделителями-запятыми
Описание	Указание шаблона тональных сигналов недоступности абонента в миллисекундах посредством 10 целых чисел (выкл. 1, вкл. 1, выкл. 2, вкл. 2...), разделенных запятыми. Замечание <ul style="list-style-type: none">Рекомендуется задать значение 60 миллисекунд или более для первого значения (выкл. 1).
Диапазон значений	0–16000 (0: постоянно) Замечание <ul style="list-style-type: none">Не указывайте для значений числа из диапазона 1–50.
Значение по умолчанию	60,250,190
Ссылка на веб-интерфейс пользователя	Tone Timings (Стр. 157)

RINGBACK_TONE_FRQ

Формат значения	Целые числа с разделителями-запятыми
Описание	Указание двухтональных частот в герцах для тональных сигналов обратного вызова посредством 2 целых чисел, разделенных запятой.
Диапазон значений	0, 200–2000 (0: выключить сигнал)
Значение по умолчанию	440,480
Ссылка на веб-интерфейс пользователя	Tone Frequencies (Стр. 155)

RINGBACK_TONE_GAIN

Формат значения	Целочисленный тип
Описание	Громкость, в децибелах, сигнала обратного вызова.
Диапазон значений	-24–+6 (дБ)
Значение по умолчанию	0

RINGBACK_TONE_RPT

Формат значения	Целочисленный тип
Описание	Повторение сигнала набора обратного вызова.
Диапазон значений	0–1 – 0: Без повтора – 1: Повтор
Значение по умолчанию	1

RINGBACK_TONE_TIMING

Формат значения	Целые числа с разделителями-запятыми
Описание	Указание шаблона тональных сигналов обратного вызова в миллисекундах посредством 10 целых чисел (выкл. 1, вкл. 1, выкл. 2, вкл. 2...), разделенных запятыми. Замечание <ul style="list-style-type: none"> Рекомендуется задать значение 60 миллисекунд или более для первого значения (выкл. 1).
Диапазон значений	0–16000 (0: постоянно) Замечание <ul style="list-style-type: none"> Не указывайте для значений числа из диапазона 1–50.
Значение по умолчанию	60,2000,3940
Ссылка на веб-интерфейс пользователя	Tone Timings (Стр. 156)

HOLD_ALARM_FRQ

Формат значения	Целые числа с разделителями-запятыми
Описание	Указание двухтональных частот, в герцах, тональных сигналов напоминания об удержании вызова посредством 2 целых чисел, разделенных запятой.
Диапазон значений	0, 200–2000 (0: выключить сигнал)
Значение по умолчанию	425

HOLD_ALARM_GAIN

Формат значения	Целочисленный тип
Описание	Громкость, в децибелах, напоминания об удержании вызова.
Диапазон значений	-24–+6 (дБ)
Значение по умолчанию	0

CW_TONE1_FRQ

Формат значения	Целые числа с разделителями-запятыми
Описание	Указание двухтональных частот, в герцах, для тональных сигналов ожидания 1 посредством 2 целых чисел, разделенных запятой.
Диапазон значений	0, 200–2000 (0: выключить сигнал)
Значение по умолчанию	425

CW_TONE1_GAIN

Формат значения	Целочисленный тип
Описание	Громкость, в децибелах, тонального сигнала ожидания 1.
Диапазон значений	-24–+6 (дБ)
Значение по умолчанию	0

HOLD_TONE_FRQ

Формат значения	Целые числа с разделителями-запятыми
Описание	Указание двухтональных частот, в герцах, для тональных сигналов удержания посредством 2 целых чисел, разделенных запятой.
Диапазон значений	0, 200–2000 (0: выключить сигнал)
Значение по умолчанию	425

HOLD_TONE_GAIN

Формат значения	Целочисленный тип
Описание	Громкость, в децибелах, сигнала удержания.
Диапазон значений	-24–+6 (дБ)
Значение по умолчанию	0

BELL_CORE_PATTERN1_TIMING

Формат значения	Целые числа с разделителями-запятыми
Описание	Указание ритма в миллисекундах для шаблона с идентификатором 1, описанного в LSSGR, GR-506-CORE, "Signaling for Analog Interfaces", раздел 14, посредством 8 целых чисел (вкл. 1, выкл. 1, вкл. 2, выкл. 2...), разделенных запятыми.

Диапазон значений	0–5000 (0: постоянно) Замечание • Не указывайте для значений числа из диапазона 1–50.
Значение по умолчанию	2000,4000

BELL_CORE_PATTERN2_TIMING

Формат значения	Целые числа с разделителями-запятыми
Описание	Указание ритма в миллисекундах для шаблона с идентификатором 2, описанного в LSSGR, GR-506-CORE, "Signaling for Analog Interfaces", раздел 14, посредством 8 целых чисел (вкл. 1, выкл. 1, вкл. 2, выкл. 2...), разделенных запятыми.
Диапазон значений	0–5000 (0: постоянно) Замечание • Не указывайте для значений числа из диапазона 1–50.
Значение по умолчанию	800,400,800,4000

BELL_CORE_PATTERN3_TIMING

Формат значения	Целые числа с разделителями-запятыми
Описание	Указание ритма в миллисекундах для шаблона с идентификатором 3, описанного в LSSGR, GR-506-CORE, "Signaling for Analog Interfaces", раздел 14, посредством 8 целых чисел (вкл. 1, выкл. 1, вкл. 2, выкл. 2...), разделенных запятыми.
Диапазон значений	0–5000 (0: постоянно) Замечание • Не указывайте для значений числа из диапазона 1–50.
Значение по умолчанию	400,200,400,200,800,4000

BELL_CORE_PATTERN4_TIMING

Формат значения	Целые числа с разделителями-запятыми
Описание	Указание ритма в миллисекундах для шаблона с идентификатором 4, описанного в LSSGR, GR-506-CORE, "Signaling for Analog Interfaces", раздел 14, посредством 8 целых чисел (вкл. 1, выкл. 1, вкл. 2, выкл. 2...), разделенных запятыми.
Диапазон значений	0–5000 (0: постоянно) Замечание • Не указывайте для значений числа из диапазона 1–50.
Значение по умолчанию	300,200,1000,200,300,4000

BELL_CORE_PATTERN5_TIMING

Формат значения	Целые числа с разделителями-запятыми
Описание	Указание ритма в миллисекундах для шаблона с идентификатором 5, описанного в LSSGR, GR-506-CORE, "Signaling for Analog Interfaces", раздел 14, посредством 8 целых чисел (вкл. 1, выкл. 1, вкл. 2, выкл. 2...), разделенных запятыми.
Диапазон значений	0–5000 (0: постоянно) Замечание <ul style="list-style-type: none"> • Не указывайте для значений числа из диапазона 1–50.
Значение по умолчанию	500

5.3.33 Параметры управления вызовами**DEFAULT_LINE_SELECT**

Формат значения	Целочисленный тип
Описание	Указание линии, используемой для исходящего вызова, если в операции набора не задано ни одной линии.
Диапазон значений	<ul style="list-style-type: none"> • 1: Line1 • 2: Line2
Значение по умолчанию	1
Ссылка на веб-интерфейс пользователя	Default Line for Outgoing (Стр. 143)

ANONYMOUS_CALL_ENABLE_n

Пример имени параметра	ANONYMOUS_CALL_ENABLE_1, ANONYMOUS_CALL_ENABLE_2
Формат значения	Логический тип
Описание	Выбор возможности совершения вызовов без передачи номера телефона вызываемому абоненту.
Диапазон значений	<ul style="list-style-type: none"> • Y: включить анонимные вызовы • N: отключить
Значение по умолчанию	N
Ссылка на веб-интерфейс пользователя	Enable Anonymous Call (Стр. 146)

BLOCK_ANONYMOUS_CALL_ENABLE_n

Пример имени параметра	BLOCK_ANONYMOUS_CALL_ENABLE_1, BLOCK_ANONYMOUS_CALL_ENABLE_2
-------------------------------	---

Формат значения	Логический тип
Описание	Выбор приема или отклонения входящего вызова без указания номера вызывающего абонента.
Диапазон значений	<ul style="list-style-type: none"> • Y: включить блокировку анонимных вызовов • N: отключить
Значение по умолчанию	N
Ссылка на веб-интерфейс пользователя	Enable Block Anonymous Call (Стр. 146)

HOTLINE_ENABLE

Формат значения	Логический тип
Описание	Разрешение или запрет функции "Горячая линия".
Диапазон значений	<ul style="list-style-type: none"> • Y: включить • N: отключить
Значение по умолчанию	N
Ссылка на веб-интерфейс пользователя	Enable (Стр. 151)

HOTLINE_NUMBER

Формат значения	Текст
Описание	Указание номера горячей линии.
Диапазон значений	Макс. 32 символа
Значение по умолчанию	Пустая строка
Ссылка на веб-интерфейс пользователя	Hotline Number (Стр. 152)

HOTLINE_TIM

Формат значения	Целочисленный тип
Описание	Указание периода снятия трубки с рычага для горячей линии.
Диапазон значений	0–10 (сек)
Значение по умолчанию	2
Ссылка на веб-интерфейс пользователя	Hotline Delay (Стр. 152)

DISPLAY_NAME_n

Пример имени параметра	DISPLAY_NAME_1, DISPLAY_NAME_2
Формат значения	Текст
Описание	Указание имени, отображаемого в качестве имени вызывающего абонента на телефоне другого абонента при совершении вами вызова.
Диапазон значений	Макс. 24 символа Замечание <ul style="list-style-type: none"> Для этого параметра можно использовать символы в кодировке Unicode.
Значение по умолчанию	Пустая строка
Ссылка на веб-интерфейс пользователя	Display Name (Стр. 145)

VM_SUBSCRIBE_ENABLE

Формат значения	Логический тип
Описание	Указание отправки запроса SUBSCRIBE серверу голосовой почты. Замечание <ul style="list-style-type: none"> Телефонная сеть должна поддерживать голосовую почту.
Диапазон значений	<ul style="list-style-type: none"> Y (отправлять запрос SUBSCRIBE) N (не отправлять запрос SUBSCRIBE)
Значение по умолчанию	N
Ссылка на веб-интерфейс пользователя	Send SUBSCRIBE to Voice Mail Server (Стр. 140)

VM_NUMBER_n

Пример имени параметра	VM_NUMBER_1, VM_NUMBER_2
Формат значения	Текст
Описание	Указание номера телефона, используемого для доступа к серверу голосовой почты. Замечание <ul style="list-style-type: none"> Телефонная сеть должна поддерживать голосовую почту.
Диапазон значений	Макс. 32 символа
Значение по умолчанию	Пустая строка
Ссылка на веб-интерфейс пользователя	Voice Mail Access Number (Стр. 146)

DIAL_PLAN_n

Пример имени параметра	DIAL_PLAN_1, DIAL_PLAN_2
Формат значения	Текст
Описание	Указание формата набора номера, например, специальных номеров телефонов. Формат управляет тем, какие номера можно набрать и как обрабатывать вызовы при их совершении. Для получения подробной информации см. раздел 6.2 Номерной план .
Диапазон значений	Макс. 1000 символов
Значение по умолчанию	Пустая строка
Ссылка на веб-интерфейс пользователя	Dial Plan (max 1000 columns) (Стр. 150)

DIAL_PLAN_NOT_MATCH_ENABLE_n

Пример имени параметра	DIAL_PLAN_NOT_MATCH_ENABLE_1, DIAL_PLAN_NOT_MATCH_ENABLE_2
Формат значения	Логический тип
Описание	Включение/выключение фильтрации по номерному плану, запрещающей совершение вызова, если набранный номер не соответствует ни одному из форматов набора, указанных в параметре "DIAL_PLAN_n".
Диапазон значений	<ul style="list-style-type: none"> Y (включить фильтрацию по номерному плану) N (выключить фильтрацию по номерному плану) <p>Замечание</p> <ul style="list-style-type: none"> Если установлено значение "Y", набранный пользователем номер не будет отправляться на линию, если он не соответствует ни одному из форматов набора, указанных в номерном плане. Если установлено значение "N", набранный пользователем номер будет отправляться на линию, даже если он не соответствует ни одному из форматов набора, указанных в номерном плане.
Значение по умолчанию	N
Ссылка на веб-интерфейс пользователя	Call Even If Dial Plan Does Not Match (Стр. 150)

MACRODIGIT_TIM

Формат значения	Целочисленный тип
Описание	Указание времени, в секундах, которое устройство ожидает, если в план набора номера включена "T" или "t".

Диапазон значений	1–15
Значение по умолчанию	5
Ссылка на веб-интерфейс пользователя	Timer for Dial Plan (Стр. 141)

INTERNATIONAL_ACCESS_CODE

Формат значения	Текст
Описание	Указание номера, отображаемого на месте первого символа "+", если номер телефона входящего международного вызова содержит "+".
Диапазон значений	Максимальное число символов: 8 (состоящих из 0–9, * и #) Замечание <ul style="list-style-type: none"> Другие символы не допускаются.
Значение по умолчанию	Пустая строка
Ссылка на веб-интерфейс пользователя	International Call Prefix (Стр. 142)

COUNTRY_CALLING_CODE

Формат значения	Текст
Описание	Указание телефонного кода страны/региона для использования в целях сравнения при наборе номера из журнала входящих звонков, содержащего символ "+".
Диапазон значений	Максимальное число символов: 8 (состоящих из 0–9)
Значение по умолчанию	Пустая строка
Ссылка на веб-интерфейс пользователя	Country Calling Code (Стр. 142)

NATIONAL_ACCESS_CODE

Формат значения	Текст
Описание	Если при наборе номера из журнала входящих звонков, содержащего символ "+", телефонный код страны совпадает, телефонный код страны удаляется и добавляется национальный телефонный код.
Диапазон значений	Максимальное число символов: 8 (состоящих из 0–9, * и #)
Значение по умолчанию	Пустая строка
Ссылка на веб-интерфейс пользователя	National Access Code (Стр. 142)

IDLE_SOFT_KEY_A

Формат значения	Целочисленный тип
Описание	Выбор программируемой кнопки (A) в режиме ОЖИДАНИЯ.
Диапазон значений	<ul style="list-style-type: none"> • 1: Телефонная книга • 2: Меню • 3: Журнал исходящих вызовов • 4: Журнал входящих вызовов • 5: Повторный набор номера • 6: Страница
Значение по умолчанию	1
Ссылка на веб-интерфейс пользователя	Soft Key A (Left) (Стр. 118)

IDLE_SOFT_KEY_B

Формат значения	Целочисленный тип
Описание	Выбор программируемой кнопки (B) в режиме ОЖИДАНИЯ.
Диапазон значений	<ul style="list-style-type: none"> • 1: Телефонная книга • 2: Меню • 3: Журнал исходящих вызовов • 4: Журнал входящих вызовов • 5: Повторный набор номера • 6: Страница
Значение по умолчанию	2
Ссылка на веб-интерфейс пользователя	Soft Key B (Center) (Стр. 118)

IDLE_SOFT_KEY_C

Формат значения	Целочисленный тип
Описание	Выбор программируемой кнопки (C) в режиме ОЖИДАНИЯ.
Диапазон значений	<ul style="list-style-type: none"> • 1: Телефонная книга • 2: Меню • 3: Журнал исходящих вызовов • 4: Журнал входящих вызовов • 5: Повторный набор номера • 6: Страница
Значение по умолчанию	3
Ссылка на веб-интерфейс пользователя	Soft Key C (Right) (Стр. 119)

ADMIN_ABILITY_ENABLE

Формат значения	Логический тип
Описание	Права администратора. Замечание При попытке изменения системных параметров пользователем без прав администратора происходит ошибка, изменение параметров будет невозможно.
Диапазон значений	<ul style="list-style-type: none"> Y: администратор N: не администратор
Значение по умолчанию	Y
Ссылка на веб-интерфейс пользователя	Enable Admin Ability (Стр. 119)

EMERGENCY_CALLx

Пример имени параметра	EMERGENCY_CALL1, EMERGENCY_CALL2, ..., EMERGENCY_CALL5
Формат значения	Текст
Описание	Указание номера экстренного вызова (до 5 номеров экстренного вызова).
Диапазон значений	Максимальное число символов: 32 (кроме &, ", ', :, ;, <, >)
Значение по умолчанию	Пустая строка
Ссылка на веб-интерфейс пользователя	1–5 (Стр. 144)

CALL_REJECTIONx

Пример имени параметра	CALL_REJECTION1, CALL_REJECTION2, ..., CALL_REJECTION30
Формат значения	Текст
Описание	Указание номера, который следует отклонять, для каждой линии (до 30 отклоняемых номеров).
Диапазон значений	Максимальное число символов: 32 (кроме &, ", ', :, ;, <, >)
Значение по умолчанию	Пустая строка
Ссылка на веб-интерфейс пользователя	1–30 (Стр. 145)

CLICKTO_ENABLE_n

Пример имени параметра	CLICKTO_ENABLE_1, CLICKTO_ENABLE_2
Формат значения	Логический тип

Описание	Включение и отключение функций "Вызов кликом"/"Ответ"/"Удержание".
Диапазон значений	<ul style="list-style-type: none"> • Y: включить • N: отключить
Значение по умолчанию	N
Ссылка на веб-интерфейс пользователя	Enable Click to Call (Стр. 149)

CALLPARK_NOTIFICATION_ENABLE_n

Пример имени параметра	CALLPARK_NOTIFICATION_ENABLE_1, CALLPARK_NOTIFICATION_ENABLE_2
Формат значения	Логический тип
Описание	Определение необходимости ответа на уведомления о парковке вызова с сервера.
Диапазон значений	<ul style="list-style-type: none"> • Y: включить • N: отключить
Значение по умолчанию	N
Ссылка на веб-интерфейс пользователя	Enable Call Park Notification (Стр. 149)

SHARED_CALL_ENABLE_n

Пример имени параметра	SHARED_CALL_ENABLE_1, SHARED_CALL_ENABLE_2
Формат значения	Логический тип
Описание	<p>Включение/выключение проверки разрешения функции группового вызова на сервере SIP, который используется для группового использования одной линии устройствами.</p> <p>Замечание</p> <ul style="list-style-type: none"> • Наличие функции зависит от телефонной сети.
Диапазон значений	<ul style="list-style-type: none"> • Y (включить распределение вызова) • N (выключить распределение вызова) <p>Замечание</p> <ul style="list-style-type: none"> • Если установлено значение "Y", SIP-сервер будет управлять линией, используя способ передачи сигналов с распределением вызовов. • Если установлено значение "N", SIP-сервер будет управлять линией, используя стандартный способ передачи сигналов.
Значение по умолчанию	N

Ссылка на веб-интерфейс пользователя	Enable Shared Call (Стр. 148)
--------------------------------------	-------------------------------

FWD_DND_SYNCHRO_ENABLE_n

Пример имени параметра	FWD_DND_SYNCHRO_ENABLE_1, FWD_DND_SYNCHRO_ENABLE_2
Формат значения	Логический тип
Описание	<p>Включение/выключение проверки синхронизации настроек режимов "Не беспокоить" и "Переадресация вызова", конфигурированных через телефонный или веб-интерфейс пользователя, между устройством и сервером портала, который предоставляется поставщиком услуг телефонной сети/обслуживающей организацией.</p> <p>Замечание</p> <ul style="list-style-type: none"> Даже если указать значение "Y", эта функция может не работать надлежащим образом, если она не поддерживается телефонной сетью. Перед настройкой этого параметра обратитесь к поставщику услуг телефонной сети/обслуживающей организации.
Диапазон значений	<ul style="list-style-type: none"> Y (включить синхронизацию параметров "Не беспокоить" и переадресации вызова) N (выключить синхронизацию параметров "Не беспокоить" и переадресации вызова)
Значение по умолчанию	N
Ссылка на веб-интерфейс пользователя	Enable Key Synchronization (Стр. 149)

MOH_SERVER_URI_n

Пример имени параметра	MOH_SERVER_URI_1, MOH_SERVER_URI_2
Формат значения	Текст
Описание	URI сервера МоН (функции фоновой музыки при удержании) для каждой линии.
Диапазон значений	Макс. 384 символа
Значение по умолчанию	Пустая строка
Ссылка на веб-интерфейс пользователя	MoH Server URI (Стр. 150)

FWD_DND_CONTROL_ENABLE

Формат значения	Логический тип
Описание	Включение и отключение режимов FWD/DND телефона.

Диапазон значений	<ul style="list-style-type: none"> • Y: активировать • N: деактивировать
Значение по умолчанию	Y

FWD_DND_SYNCHRO_MODE

Формат значения	Целочисленный тип
Описание	Определение режима синхронизации режимов FWD/DND с сервером.
Диапазон значений	<ul style="list-style-type: none"> • 1: как событие функции • 2: исходный режим Panasonic • 3: Entel
Значение по умолчанию	1

HOLD_AND_CALL_ENABLE

Формат значения	Логический тип
Описание	Определение необходимости выполнять или не выполнять новый вызов после удержания вызова.
Диапазон значений	<ul style="list-style-type: none"> • Y: включить (удержание и вызов) • N: отключить (удержание)
Значение по умолчанию	N

AUTO_CALL_HOLD

Формат значения	Логический тип
Описание	Установка прерывания вызова или передачи вызова на удержание при выборе другой линии во время разговора.
Диапазон значений	<ul style="list-style-type: none"> • Y (включить функцию автоудержания вызова) • N (выключить функцию автоудержания вызова)
Значение по умолчанию	Y

SIP_RESPONSE_CODE_DND

Формат значения	Целочисленный тип
Описание	Выбор кода отклика при приёме вызова в режиме "Не беспокоить".
Диапазон значений	400–699
Значение по умолчанию	403

SIP_RESPONSE_CODE_CALL_REJECT

Формат значения	Целочисленный тип
Описание	Выбор кода отклика при отклонении вызова.
Диапазон значений	400–699
Значение по умолчанию	603

CW_ENABLE_n

Пример имени параметра	CW_ENABLE_1, CW_ENABLE_2
Формат значения	Логический тип
Описание	Включение автоматического ожидания вызова.
Диапазон значений	<ul style="list-style-type: none"> Y (включить ожидание вызова) N (выключить ожидание вызова)
Значение по умолчанию	Y
Ссылка на веб-интерфейс пользователя	Enable Call Waiting (Стр. 147)

RETURN_VOL_SET_DEFAULT_ENABLE

Формат значения	Логический тип
Описание	Возврат громкости к значению по умолчанию после каждого вызова.
Диапазон значений	<ul style="list-style-type: none"> Y (громкость возвращается к значению по умолчанию после каждого вызова) N (громкость не изменяется после каждого вызова)
Значение по умолчанию	N

CONFERENCE_SERVER_URI

Формат значения	Текст
Описание	<p>Указание URI для сервера регистрации, который содержит "sip:", имя пользователя, символ "@" и имя хоста, например, "sip:conference@example.com".</p> <p>Замечание</p> <ul style="list-style-type: none"> Наличие функции зависит от телефонной сети.
Диапазон значений	Макс. 256 символов (кроме ", &, ', :, ;, <, > и пробела)
Значение по умолчанию	Пустая строка

Ссылка на веб-интерфейс пользователя	Conference Server URI (Стр. 141)
--------------------------------------	----------------------------------

RESOURCELIST_URI_n

Пример имени параметра	RESOURCELIST_URI_1, RESOURCELIST_URI_2
Формат значения	Текст
Описание	URI для списка источников, содержащий "sip:", имя пользователя, символ "@" и часть хоста.
Диапазон значений	Макс. 256 символов
Значение по умолчанию	Пустая строка
Ссылка на веб-интерфейс пользователя	Resource List URI (Стр. 150)

5.3.34 Параметры регистрации событий

SYSLOG_ADDR

Формат значения	Текст
Описание	Указание IP-адреса или полного доменного имени Syslog-сервера.
Диапазон значений	Макс. 256 символов
Значение по умолчанию	Пустая строка

SYSLOG_PORT

Формат значения	Целочисленный тип
Описание	Указание номера порта Syslog-сервера.
Диапазон значений	1–65535
Значение по умолчанию	514

LOGGING_LEVEL_DNS

Формат значения	Целочисленный тип
Описание	Определение уровня регистрации событий DNS.
Диапазон значений	0–6
Значение по умолчанию	0

LOGGING_LEVEL_NW1

Формат значения	Целочисленный тип
Описание	Определение уровня регистрации событий SNTP.
Диапазон значений	0–6
Значение по умолчанию	0

LOGGING_LEVEL_FILE

Формат значения	Целочисленный тип
Описание	Определение уровня регистрации загрузки FILE.
Диапазон значений	0–6
Значение по умолчанию	0

LOGGING_LEVEL_SIP

Формат значения	Целочисленный тип
Описание	Определение уровня регистрации событий SIP.
Диапазон значений	0–6
Значение по умолчанию	0

LOGGING_LEVEL_TR069

Формат значения	Целочисленный тип
Описание	Определение уровня регистрации событий TR-069.
Диапазон значений	0–6
Значение по умолчанию	0

LOGGING_LEVEL_STUN

Формат значения	Целочисленный тип
Описание	Определение уровня регистрации событий STUN.
Диапазон значений	0–6
Значение по умолчанию	0

LOGGING_LEVEL_NW2

Формат значения	Целочисленный тип
Описание	Определение уровня регистрации событий Xsi, XML, XMPP, LDAP.
Диапазон значений	0–6
Значение по умолчанию	0

LOGGING_LEVEL_CFGPARSE

Формат значения	Целочисленный тип
Описание	Определение уровня регистрации анализа конфигурации.
Диапазон значений	0–6
Значение по умолчанию	0

Раздел 6

Полезные функции телефона

В данном разделе приводится описание параметров телефонного номера, параметры плана набора, функция импорта/экспорта телефонной книги, функция Broadsoft XSI, функция BroadCloud (Присутствие) и сопряжения (Режим параллельного подключения).

6.1 Импорт и экспорт телефонной книги

В этом разделе поясняется операция импорта и экспорта данных телефонной книги. Данные телефонной книги устройства включают имена и номера телефонов.

Данные телефонной книги устройства можно экспортировать, редактировать с помощью инструментов редактирования, а затем опять импортировать. Кроме того, в устройство можно импортировать данные телефонной книги, созданные с помощью стороннего программного обеспечения.

Использовать функции импорта и экспорта телефонной книги можно следующим образом.

- A. Данные телефонной книги
- B. Microsoft Excel
- C. Microsoft Outlook

Замечание

Импортирование телефонной книги с 500 записями занимает примерно 7 минут.

Редактирование данных телефонной книги на ПК

Данные телефонной книги, сохраненные на устройстве можно редактировать с помощью программ обработки электронных таблиц, например, Microsoft Excel®. Для получения подробной информации о необходимых действиях см. раздел **6.1.2 Редактирование в программе Microsoft Excel**.

Данные телефонной книги можно экспортировать на ПК, редактировать экспортированный файл с помощью соответствующего программного обеспечения, а затем импортировать обратно в устройство.

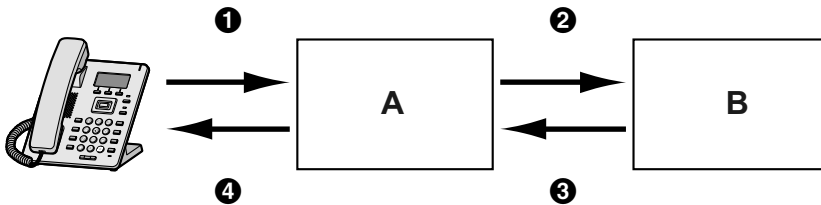

Импорт данных адресной книги с ПК

В устройство можно импортировать данные адресной книги, сохраненной в программах обмена сообщениями и обеспечения совместной работы, например, Microsoft Outlook®.

Сначала экспортируйте данные адресной книги из программы для работы с электронной почтой в, например, программу Microsoft Excel, выполните необходимые правки, а затем импортируйте экспортированные данные в устройство.

Для получения подробной информации о действиях см. раздел **6.1.3 Экспорт данных из программы Microsoft Outlook**.

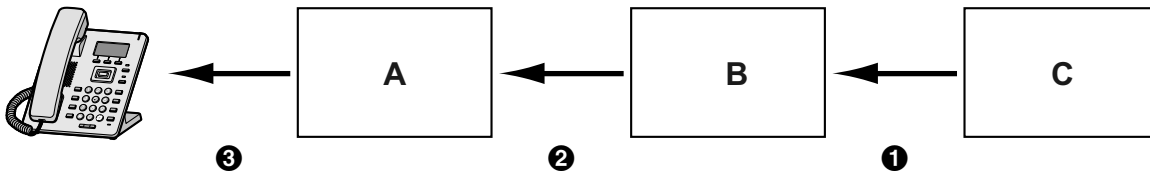

Резервное копирование данных телефонной книги

Данные телефонной книги можно экспортировать из устройства на ПК и сохранить файл в качестве резервной копии на случай утраты данных или для использования при замене устройства.

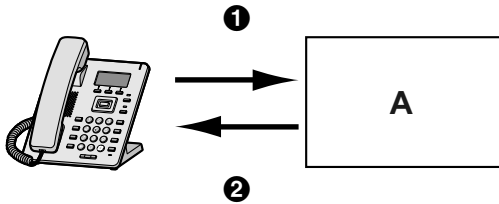

Импорт данных телефонной книги на другие устройства

Созданные в устройстве или на ПК данные телефонной книги можно экспортировать, а затем импортировать на другие устройства.

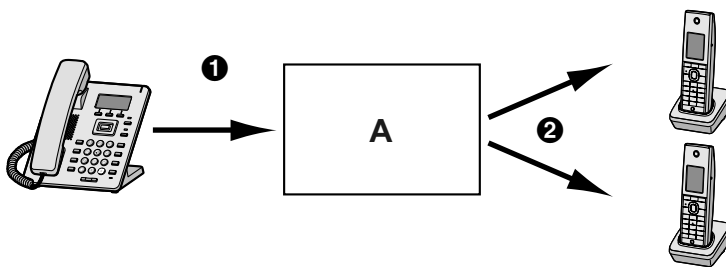

Также можно импортировать созданные на ПК данные телефонной книги на другие устройства.

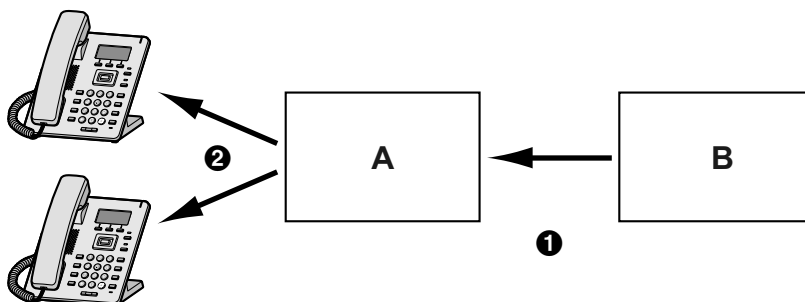

Импорт/экспорт формата файла

Файл импорта и экспорта данных телефонной книги является файлом формата TSV. При импорте или экспорте данных с помощью программы Microsoft Excel обычно используется файл формата "CSV (Comma-separated Value — значения с разделителями-запятыми)".

Запись телефонной книги на устройстве имеет 9 полей. Запись в данных телефонной книги имеет текстовый вид "Запись ID <TAB> имя <TAB> резерв <TAB> номер телефона <TAB> номер телефона <TAB> номер телефона <TAB> номер телефона <TAB> резерв <прерывание строки>".

Текстовые данные можно редактировать с помощью любого программного обеспечения для редактирования, которое поддерживает кодировку UTF-16 с меткой BOM и порядком побайтовой обработки данных, начинающимся с младшего байта. Сохранять текстовый файл необходимо в его исходном формате, иначе текст может исказиться.

Данные телефонной книги в текстовом формате

1	2	3	4	5	6	7	8	9	10	11	12	13	14	15	16	17
1		Aaron MacDowel				501		1234001								
2		Barbara Nicolls				502		1234002								
3		Carl O'Brien				503		1234003								
4		Dorothy Parker						1234004								
...									
...									

- ❶ Запись ID (Уникальный ID: 1–500)
- ❷ Табуляция
- ❸ Имя (до 24 символов)
- ❹ Табуляция
- ❺ Резерв (до 24 символов)
- ❻ Табуляция
- ❼ Номер телефона (до 32 цифр)
- ❽ Табуляция
- ❾ Номер телефона (до 32 цифр)
- ❿ Табуляция
- ⓫ Номер телефона (до 32 цифр)
- ⓬ Табуляция
- ⓭ Номер телефона (до 32 цифр)
- ⓮ Табуляция
- ⓯ Резерв

6.1.1 Импорт/Экспорт

В следующих процедурах поясняется импорт данных телефонной книги в устройства и экспорт данных телефонной книги из устройств на ПК через веб-интерфейс пользователя.

Для получения подробной информации об этих параметрах см. разделы **4.6.6 Import Phonebook** или **4.6.7 Export Phonebook**.

Импорт данных телефонной книги

1. Щелкните вкладку **[Telephone]**, а затем щелкните **[Import Phonebook]**.
2. Введите в поле **[File Name]** полный путь к файлу, который необходимо импортировать, или нажмите кнопку **Browse**, чтобы найти файл данных телефонной книги, который необходимо импортировать.
3. Нажмите **[Import]**.

Экспорт данных телефонной книги

1. Щелкните вкладку **[Telephone]**, а затем щелкните **[Export Phonebook]**.
2. Нажмите **[Export]**.

3. На экране "Now Processing File Data" щелкните текст "HERE" в отобразившемся сообщении или дождитесь появления окна **File Download**.

Замечание

- В зависимости от параметров безопасности веб-браузера всплывающие меню могут блокироваться. Если файл не удастся экспортировать, попробуйте повторить операцию экспорта или измените параметры безопасности веб-браузера.

4. Нажмите кнопку **Save** в окне **File Download**.
5. В окне **Save As** выберите папку сохранения экспортированных данных телефонной книги, введите имя файла в поле **File name**, выберите тип **TSV File** в меню **Save as type** и нажмите кнопку **Save**. В случае успешной загрузки файла отобразится окно **Download complete**.
6. Нажмите кнопку **Close**.
7. Чтобы завершить операцию, щелкните текст "HERE" в отобразившемся сообщении. Вы вернетесь на экран **[Export Phonebook]**.

Замечание

- Убедитесь, что источник импортируемых данных или устройство находится в режиме ожидания.
- Во время импорта/экспорта необходимо указать источник импортируемых данных или устройство. Импортируемые данные добавляются к существующим данным телефонной книги следующим образом:
 - Если в существующих данных телефонной книги есть запись с таким же идентификатором, что и у импортируемой записи, запись будет заменена импортируемой записью.
 - Если в существующих данных телефонной книги имеется запись без идентификатора, она будет оставлена в телефонной книге.
 - Если в импортируемых данных телефонной книги имеется запись без идентификатора, импортируемая запись будет добавлена как новая запись, кроме случая, когда найдена существующая запись с тем же именем и номером телефона.
 Записям телефонной книги, добавленным через устройство, идентификаторы не присваиваются. Поэтому рекомендуется экспортировать данные телефонной книги с устройства, присвоить идентификаторы вручную, а затем повторно импортировать их. Это поможет в управлении данными телефонной книги.
- У телефонной книги устройства есть следующие ограничения:
 - В устройстве можно хранить не более 500 записей телефонной книги. Если на устройстве уже имеется телефонная книга, она может принять записи до номера 500, включая существующие. Остальные записи не будут импортированы, и на экране устройства появится сообщение "**ПАМЯТЬ ЗАПОЛНЕНА**".
 - имя может содержать не более 24 символов;
 - номер телефона может содержать не более 32 цифр;
 - записи телефонной книги, превышающие ограничения по символам и цифрам, не удастся импортировать надлежащим образом.
- Если операция экспорта прерывается из-за выполнения действия на устройстве, в файл будут экспортированы только данные, экспортированные до прерывания операции.

6.1.2 Редактирование в программе Microsoft Excel

Экспортированные на ПК данные можно редактировать с помощью, например, программы Microsoft Excel. Затем можно импортировать данные телефонной книги в устройства.

Открытие данных телефонной книги на ПК

1. Откройте программу Microsoft Excel.

6.1.2 Редактирование в программе Microsoft Excel

- Нажмите кнопку **Office Button**, а затем — **Open**.

Замечание

- Убедитесь, что открываете при этом файл TSV. Если изменить расширение файла TSV на ".csv", файл можно будет открыть двойным щелчком. Однако, при этом может неправильно распознаться кодировка символов в нем, что приведет к возникновению нечитаемых символов, или же номера телефонов не распознаются как числа, что приведет к изменению данных.
- Выберите в качестве типа файлов **All Files**, выберите экспортированный файл данных телефонной книги и нажмите кнопку **Open**.

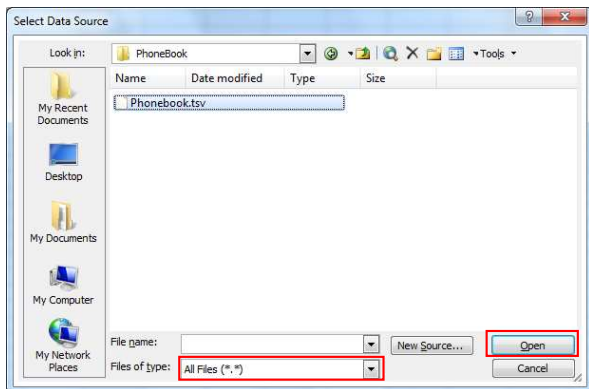

- В окне **Text Import Wizard - Step 1 of 3** нажмите кнопку **Next**.

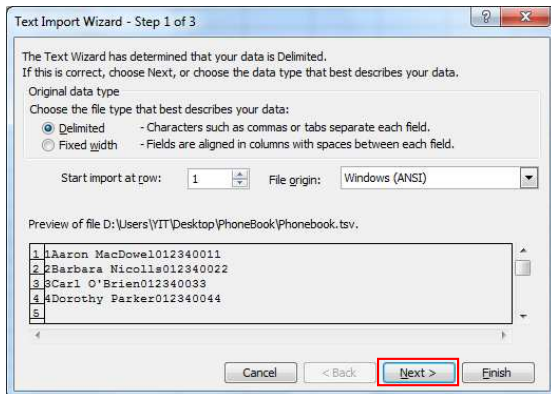

Замечание

- Независимо от выбора, сделанного в меню **File origin**, файл будет правильно обработан, если у него соответствующий формат.

5. В окне **Text Import Wizard - Step 2 of 3** выберите **Tab** в списке **Delimiters**, а затем нажмите кнопку **Next**.

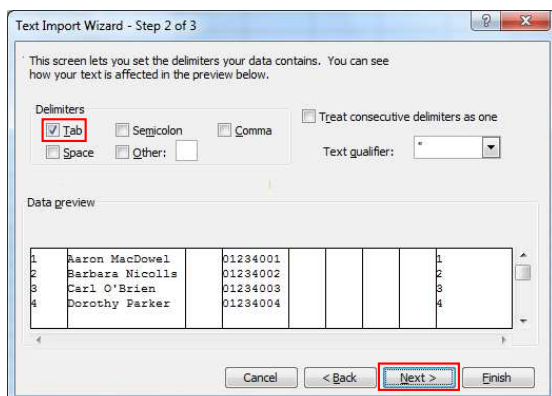

6. В окне **Text Import Wizard - Step 3 of 3** выберите все столбцы в поле **Data preview**, выберите **Text** в списке **Column data format**, а затем нажмите кнопку **Finish**.
Откроется файл TSV.

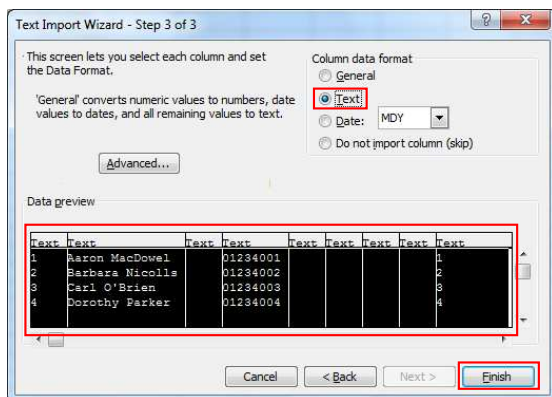

Замечание

- Номера телефонов необходимо обрабатывать как текстовые строки. В противном случае в начале номера телефона при экспорте может исчезнуть цифра "0".

Сохранение данных телефонной книги для импорта в устройство

1. Отредактировав записи телефонной книги, нажмите кнопку **Office Button**, а затем — **Save As**.
2. Введите имя файла в поле **File name** и выберите значение **Unicode Text** в меню **Save as type**.
Файл будет сохранен в кодировке UTF-16 с меткой BOM и порядком побайтовой обработки данных, начинающейся с младшего байта. Поля будут разделены табуляцией.
3. Нажмите кнопку **Save**.
Отобразится сообщение с предупреждением о совместимости файлов.
4. Нажмите кнопку **Yes**.
Файл будет сохранен как текстовый файл в кодировке Unicode с полями, разделенными табуляцией.

Замечание

- Действия могут отличаться в зависимости от используемой версии программы Microsoft Excel. Из-за этого файлы, экспортируемые и импортируемые между устройством и программой Microsoft Excel, не всегда совместимы друг с другом.

6.1.3 Экспорт данных из программы Microsoft Outlook

Данные адресной книги, сохраненной, например, в программе Microsoft Outlook, можно экспортировать, затем отредактировать экспортированные данные в, например, программе Microsoft Excel, чтобы в дальнейшем импортировать их в устройство.

Экспорт данных адресной книги программы Microsoft Outlook

1. В программе Microsoft Outlook щелкните меню **File**, а затем щелкните **Import and Export**.
2. Выберите **Export to a file** и нажмите кнопку **Next**.
3. Выберите **Tab Separated Values (Windows)** и нажмите кнопку **Next**.
4. Выберите **Contacts** и нажмите кнопку **Next**.
5. Нажмите кнопку **Browse**, выберите папку и введите имя файла, в который следует экспортировать данные.
6. Нажмите кнопку **OK**.
7. В окне **Export to a File** нажмите кнопку **Next**.
8. Нажмите кнопку **Map Custom Fields**.
9. Очистите все элементы списка **To**, нажав кнопку **Clear Map**. Затем перетяните только элементы **Last Name** и **Business Phone** из списка **From** в список **To** и нажмите кнопку **OK**.
10. В окне **Export to a File** нажмите кнопку **Finish**.
Данные будут экспортированы.

Замечание

- Выполнив подобные действия, можно экспортировать данные из программы Microsoft Outlook Express. Также можно экспортировать данные из других приложений, совместимых с программой Microsoft Excel.
- Можно открывать экспортированный файл в программе Microsoft Excel, а затем импортировать его в устройство. Для получения подробной информации см. раздел **6.1.2 Редактирование в программе Microsoft Excel**.
- Имя и отчество не экспортируются при выполнении указанных действий. Можно экспортировать все необходимые элементы и отредактировать запись перед импортом ее в устройство.
- В экспортированном в программу Microsoft Outlook файле поля разделяются табуляцией и кодируются в кодировке символов, используемой в вашей операционной системе по умолчанию.

6.2 Номерной план

Параметры номерного плана управляют способом набора номеров пользователем и их передачей по сети. Параметры номерного плана можно настраивать для каждой отдельной линии. Данные параметры можно запрограммировать как через веб-интерфейс (→ см. раздел **4.6.2.2 Dial Plan**), так и с помощью конфигурационного файла (→ см. раздел **5.3.33 Параметры управления вызовами**).

6.2.1 Параметры номерного плана

Установка функции Dial Plan

1. В веб-интерфейсе пользователя щёлкните по вкладке **[Telephone]**, а затем щёлкните по вкладке **[Call Control [Line 1]–[Line x]]**.
2. В поле **[Dial Plan]** введите необходимый формат набора номеров.
Параметры номерного плана можно настраивать отдельно для каждой линии.

Для получения подробной информации о доступных символах при вводе формата набора номеров см. главу **Значения, допустимые в поле "Номерной план"** в этом разделе.

3. Выберите значение **[Yes]** или **[No]** для параметра **[Call Even If Dial Plan Does Not Match]**.
 - Если выбрать значение **[Yes]**, вызов будет совершен, даже если пользователь набирает номер телефона, не соответствующий формату набора номеров функции **[Dial Plan]**.
 - Если выбрать значение **[No]**, вызов будет совершен, только если пользователь набирает номер телефона, соответствующий формату набора номеров функции **[Dial Plan]**.

Замечание

- Подробную информацию о настройке этих параметров с помощью конфигурационного файла см. описание параметров **"DIAL_PLAN_n"** и **"DIAL_PLAN_NOT_MATCH_ENABLE_n"** в разделе **5.3.33 Параметры управления вызовами**.

Значения, допустимые в поле "Номерной план"

В следующей таблице поясняется, какие символы можно использовать при вводе формата набора номеров, а также значения символов.

Элемент	Доступное значение	Описание
Строка	0–9, [, -,], <, :, >, *, #, !, \$, s, T, t, X, x, ., , +	Описания номерных планов можно вводить с помощью комбинаций символов, перечисленных в колонке доступных значений.
Цифры	0–9, *, #, +	Пример: "123" Если набирается номер телефона "123", вызов будет совершен немедленно.
Символы подстановки	X, x	Пример: "12xxxxx" Если набирается номер телефона "12" и 5-значное число за ним, вызов будет совершен немедленно.
Диапазон	[]	Пример: "[123]" Если набирается один из номеров телефонов "1", "2" или "3", вызов будет совершен немедленно.
Поддиапазон	-	Пример: "[1-5]" Если набирается номер телефона "1", "2", "3", "4" или "5", вызов будет совершен немедленно. <ul style="list-style-type: none"> • Использование поддиапазона допускается только для номеров из одной цифры. Например, допустимыми являются номера "[4-9]", но не "[12-21]".
Повтор	.	Пример: "1." Если набирается номер телефона "1" и цифра ноль либо еще несколько цифр "1" за ним (например, "11", "111"), вызов будет совершен немедленно.
Замена	<(перед):(после)>	Пример: "<101:9999>" Если набирается номер телефона "101", "101" заменится на "9999", а затем немедленно будет совершен вызов.

6.2.1 Параметры номерного плана

Элемент	Доступное значение	Описание
Таймер	S, s (секунды)	Пример: "1x.S2" Если набирается номер телефона, который начинается с "1", вызов будет совершен через 2 секунды. <ul style="list-style-type: none">Цифра (0–9), за которой следует буква "S" или "s", отображает задержку времени в секундах до совершения вызова.
Макро-таймер	T, t	Пример: "1x.T" Если набирается номер телефона, который начинается с "1", вызов будет совершен через "T" секунд. <ul style="list-style-type: none">Значение "T" или "t" можно сконфигурировать в веб-интерфейсе (→ см. [Timer for Dial Plan] в 4.6.1.1 Call Control).
Отклонение	!	Пример: "123xxx!" Если набирается номер телефона "123" и за ним 3 цифры, вызов не будет совершен.
Чередование		Пример: "1xxxx 2xxx" Если набирается номер телефона "1" и за ним 4 цифры или номер "2" и за ним 3 цифры, вызов будет совершен немедленно. Этот элемент можно использовать для указания нескольких номеров.
Запятая	,	Пример: "9,xxxxxxxxxx.T" При наборе цифры 9 воспроизводится вторичный тональный сигнал набора, после чего выполняется набор остальных 11 цифр, вызов выполняется через "T" секунд. * Номер набирается полностью, включая набранную в начале цифру "9".

Замечание

- Функция [Dial Plan] поддерживает не более 1000 символов.
- Функция [Dial Plan] поддерживает не более 100 номерных планов, разделенных символом "|".
- Функция [Dial Plan] поддерживает не более 32 цифр на номерной план.
- Можно назначить до 10 замен для функции [Dial Plan].
- После завершения набора номера пользователем устройство немедленно отправляет все набранные цифры, если в веб-интерфейсе для параметра [Call Even If Dial Plan Does Not Match] установлено значение [Yes] или если в конфигурационном файле для параметра "DIAL_PLAN_NOT_MATCH_ENABLE_n" установлено значение "n". Устройство распознает завершение набора следующим образом:
 - Истекает таймер ввода отдельных цифр (→ см. [Inter-digit Timeout] в разделе 4.6.1.1 Call Control веб-интерфейса пользователя или "INTDIGIT_TIM" в 5.3.30 Параметры телефона конфигурационного файла).
 - Пользователь нажимает [ENTER] или кнопку #.
 - Вызов инициируется после поднятия трубки (предварительный набор номера).

Пример номерного плана

В следующем примере показаны номерные планы, содержащие последовательности символов, разделенные символом "|".

Пример: "[2346789]11|01[2-9]x.[[2-9]xxxxxxxx]"

Полное соответствие:

Пример: "[2346789]11|01[2-9]x.[[2-9]xxxxxxxx]"

- Если набираются номера телефонов "211", "911" и т.д., вызов будет совершен немедленно.

Пример: "[2346789]11|01[2-9]x.[[2-9]xxxxxxxx]"

- Если набираются номера телефонов "2123456789", "5987654321" и т.д., вызов будет совершен немедленно.

Частичное соответствие (если номерной план содержит символ "."):

Пример: "[2346789]11|01[2-9]x.[[2-9]xxxxxxxx]"

- Если набираются номера телефонов "01254", "012556" и т.д., вызов будет совершен по истечении таймера ввода отдельных цифр.

Частичное соответствие (если номерной план не содержит символ "."):

Пример: "[2346789]11|01[2-9]x.[[2-9]xxxxxxxx]"

- Если набираются номера телефонов "21", "91" и т.д., при этом для параметра **[Call Even If Dial Plan Does Not Match]** установлено значение **[Yes]**, вызов будет совершен по истечении таймера ввода отдельных цифр.
- Если набираются номера телефонов "21", "91" и т.д., при этом для параметра **[Call Even If Dial Plan Does Not Match]** установлено значение **[No]**, вызов будет отклонен по истечении таймера ввода отдельных цифр.

Пример: "[2346789]11|01[2-9]x.[[2-9]xxxxxxxx]"

- Если набираются номера телефонов "21234567", "598765432" и т.д., при этом для параметра **[Call Even If Dial Plan Does Not Match]** установлено значение **[Yes]**, вызов будет совершен по истечении таймера ввода отдельных цифр.
- Если набираются номера телефонов "21234567", "598765432" и т.д., при этом для параметра **[Call Even If Dial Plan Does Not Match]** установлено значение **[No]**, вызов будет отклонен по истечении таймера ввода отдельных цифр.

Нет соответствия:

Пример: "[2346789]11|01[2-9]x.[[2-9]xxxxxxxx]"

- Если набираются номера телефонов "0011", "1011" и т.д., при этом для параметра **[Call Even If Dial Plan Does Not Match]** установлено значение **[Yes]**, вызов будет совершен по истечении таймера ввода отдельных цифр.
- Если набираются номера телефонов "0011", "1011" и т.д., при этом для параметра **[Call Even If Dial Plan Does Not Match]** установлено значение **[No]**, вызов будет отклонен.

6.3 Broadsoft XSI (Xtended Services Interface – расширенный интерфейс услуг)

6.3.1 Содержание

BroadWorksXsi – это библиотека API, используемая для поддержки интеграции функций BroadWorks на основе интернет-сервисов с целью создания веб-приложений и комбинированных сервисов (гибридных веб-приложений).

Модель KX-HDV130 использует Broadsoft XSI (расширенный интерфейс услуг) для обеспечения следующих процессов:

1. Удалённый офис
2. AnyWhere
3. Simultaneous Ring Personal
4. Блокировка определения вызова по идентификатору вызывающей линии (анонимный вызов)
5. Переадресация вызова
6. Режим "Не беспокоить"
7. Отклонение анонимных вызовов

(1) Удалённый офис

Функция удаленного офиса позволяет пользоваться домашним телефоном или сотовым телефоном как рабочим. Все входящие вызовы перенаправляются с IP-телефона (модель KX-HDV130) на номер телефона удаленного офиса.

(2) AnyWhere

Функция AnyWhere обеспечивает удаленным пользователям легкий доступ к функциям их IP-телефонов (выполнение и прием вызовов, голосовая почта) с любого телефона.

(3) Simultaneous Ring Personal

Функция Simultaneous Ring Personal позволяет 10 прочим телефонным номерам звонить одновременно, когда IP-телефон (модели KX-HDV130) принимает вызов.

(4) Блокировка определения вызова по идентификатору вызывающей линии (анонимный вызов)

Функция блокировки определения вызова по идентификатору вызывающей линии (анонимный вызов) задает информацию абонента, выполняющего вызов с IP-телефона (модели KX-HDV130), таким образом, что вызов производится анонимным.

(5) Переадресация вызова

Функция переадресации вызова перенаправляет вызовы, входящие на IP-телефон (модели KX-HDV130), на заранее указанный телефонный номер.

* Если настроена синхронизация функциональных клавиш (FWD_DND_SYNCHRO_ENABLE_n="Y", см. Стр. 310), функция переадресации вызова не выполняется в качестве функции XSI.

(6) Режим "Не беспокоить" (DND)

Функция "Не беспокоить" отклоняет входящие на IP-телефон вызовы (модель KX-HDV130).

* Если настроена синхронизация функциональных клавиш (FWD_DND_SYNCHRO_ENABLE_n="Y", см. Стр. 310), функция "Не беспокоить" не выполняется в качестве функции XSI.

(7) Отклонение анонимных вызовов

Функция отклонения анонимных вызовов отклоняет анонимные вызовы на IP-телефон (модель KX-HDV130).

6.3.2 Параметры службы XSI

Параметры для использования служб XSI можно настроить в конфигурации веб-интерфейса пользователя (только пользователем с правами администратора).

Подробную информацию о настройке параметров с помощью веб-интерфейса пользователя см. в разделе **4.3.7 Xtended Service Settings**.

Ниже приведены параметры, значения которых можно изменять при необходимости.

Имя параметра	Описание	Ссылка
XSI_ENABLE	Включение служб XSI.	Стр. 215
XSI_SERVER	Указание сервера XSI.	Стр. 216
XSI_SERVER_TYPE	Определение способа связи.	Стр. 216
XSI_SERVER_PORT	Указание порта, используемого для связи с сервером XSI.	Стр. 216
XSI_USERID_n	Определение имени пользователя для каждого пользователя (учетной записи), который будет использовать XSI.	Стр. 216
XSI_PASSWORD_n	Определение пароля для каждого пользователя (учетной записи), который будет использовать XSI.	Стр. 217
XSI_PHONEBOOK_ENABLE_n	Включение или отключение службы телефонной книги Xsi.	Стр. 217
XSI_PHONEBOOK_TYPE_n	Определение типа телефонной книги Xsi.	Стр. 217
XSI_CALLLOG_ENABLE_n	Включение или отключение службы журнала вызовов Xsi.	Стр. 217

Замечание

Для изменения параметров следующих служб XSI с помощью устройства необходимо задать значение параметра ADMIN_ABILITY_ENABLE="Y" (см. Стр. 308; при значении параметра ADMIN_ABILITY_ENABLE="N" параметры можно только просматривать, но не изменять).

- Удаленный офис ("Филиал")
- AnyWhere ("Везде")
- Одновременная посылка входящего вызова на несколько терминалов ("ОдновремЗвонок")
- Блокировка определения вызова по идентификатору вызывающей линии ("АНОНИМНЫЙ ВЫЗОВ")
- Отклонение анонимных вызовов ("Блок. аноним.")

Замечание

Текст, помещенный в скобки, отображается на дисплее телефона.

Действия для получения доступа вышеописанных служб XSI

1. **MENU**
2. **[▲]/[▼]**: "Базовые Настр." → **OK**
3. **[▲]/[▼]**: "Опции вызова" → **OK**
4. **[▲]/[▼]**: "Филиал","Везде","ОдновремЗвонок","АНОНИМНЫЙ ВЫЗОВ" или "Блок. аноним." → **OK**

6.4 BroadCloud (Присутствие)

6.4.1 Содержание

Модель KX-HDV130 поддерживает следующие функции BroadCloud.

(1) BroadCloud: друзья

Просматривайте сведения о ваших друзьях.

(2) BroadCloud: избранные

Просматривайте сведения о друзьях, которые отмечены как избранные контакты.

(3) BroadCloud: присутствие

Совместный просмотр статусов присутствия.

6.4.2 Параметры функции BroadCloud (Присутствие)

Параметры для использования функций XMPP можно настроить в конфигурации веб-интерфейса пользователя (только пользователем с правами администратора).

Подробную информацию о настройке параметров с помощью веб-интерфейса пользователя см. в разделе **4.3.8 UC Settings**.

Ниже приведены параметры, значения которых можно изменять при необходимости.

Имя параметра	Описание	Ссылка
UC_ENABLE	Включение служб BroadCloud.	Стр. 218
UC_USERID	Определение идентификатора пользователя для сервера BroadCloud.	Стр. 218
UC_PASSWORD	Определение пароля для сервера BroadCloud.	Стр. 218
XMPP_SERVER	Указание IP-адреса или полного доменного имени XMPP-сервера.	Стр. 219
XMPP_PORT	Определение порта для связи с XMPP.	Стр. 219
XMPP_TLS_VERIFY	Определение типа подтверждения достоверности сертификата протокола TLS (безопасность на транспортном уровне) для связи между протоколами.	Стр. 219
XMPP_ROOT_CERT_PATH	Указание пути (URL) к корневому сертификату XMPP.	Стр. 219
XMPP_CLIENT_CERT_PATH	Указание пути (URL) к сертификату клиента XMPP.	Стр. 219
XMPP_PRIVATE_KEY_PATH	Указание пути (URL) к секретному ключу XMPP.	Стр. 220

Раздел 7

Обновление микропрограммного обеспечения

В этом разделе поясняется процедура обновления прошивки устройства.

7.1 Установка сервера микропрограммного обеспечения

Для обновления программного обеспечения телефона не требуется отдельный сервер. В качестве сервера микропрограммного обеспечения можно использовать сервер HTTP, настроив его URL-адрес.

Замечание

- Эта функция доступна только в режиме IPv4.
- Обновление микропрограммного обеспечения занимает около 4 минут.
- По завершении обновления микропрограммного обеспечения устройство выполнит перезагрузку.
- Устройство не может быть использовано во время обновления микропрограммного обеспечения.
- Рекомендуется выбрать промежуток времени, в течение которого устройство не будет использоваться (дополнительную информацию о времени загрузки конфигурационных файлов см. в разделе **2.2.4 Загрузка конфигурационных файлов**).

7.2 Параметры обновления микропрограммного обеспечения

Обновления прошивки предоставляются изготовителем в случае необходимости. Обновление прошивки будет выполняться после настройки соответствующих параметров посредством программирования с помощью конфигурационного файла (→ см. раздел **5.3.6 Параметры обновления микропрограммного обеспечения**) или через веб-интерфейс пользователя (→ см. раздел **4.7.2 Firmware Maintenance**). Далее приводится список параметров и действий по настройке:

Включение/выключение обновления прошивки

- Добавьте строку `FIRM_UPGRADE_ENABLE="Y"` в конфигурационный файл.
- В веб-интерфейсе пользователя щелкните вкладку **[Maintenance]**, щелкните **[Firmware Maintenance]**, а затем выберите значение **[Yes]** для параметра **[Enable Firmware Update]**.

Номер версии прошивки

- В конфигурационном файле укажите номер новой версии в "`FIRM_VERSION`".

URL-адрес сервера прошивок

- Укажите URL-адрес в параметре конфигурационного файла "`FIRM_FILE_PATH`".
- В веб-интерфейсе пользователя щелкните вкладку **[Maintenance]**, щелкните **[Firmware Maintenance]**, а затем введите URL-адрес в поле **[Firmware File URL]**.

Пример параметров конфигурации

После настройки параметров в соответствии с приведенным ниже примером устройство будет автоматически загружать файл прошивки с указанного URL-адреса ("`http://firm.example.com/firm/01.050.fw`") и выполнять процедуру обновления, если версия текущей используемой прошивки старше 01.050.

Пример

```
FIRM_UPGRADE_ENABLE="Y"
FIRM_VERSION="01.050"
FIRM_FILE_PATH="http://firm.example.com/firm/01.050.fw"
```

7.3 Применение обновления микропрограммного обеспечения

Если настроить параметры обновления прошивки в конфигурационном файле, прошивка обновится после загрузки конфигурационного файла. Процедура обновления прошивки изложена ниже.

Процесс обновления встроенного программного обеспечения**Замечание**

- Не рекомендуется возвращаться к предыдущим версиям микропрограммного обеспечения. После возврата к предыдущей версии микропрограммного обеспечения нормальная эксплуатация устройства не гарантируется.

Шаг 1

Устройство загружает конфигурационный файл с сервера инициализации.

- Более подробную информацию о настройках времени загрузки конфигурационных файлов см. раздел **2.2.4 Загрузка конфигурационных файлов**.

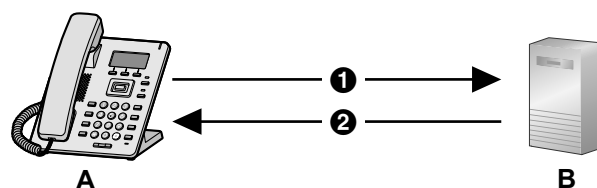

❶ Адрес сервера инициализации

❷ Конфигурационный файл

A. KX-HDV130

B. Сервер инициализации

Шаг 2

Устройство сравнивает номер версии прошивки в конфигурационном файле с текущей версией прошивки устройства.

(В данном примере на устройстве используется версия 01.000, а в конфигурационном файле указана версия 01.050.)

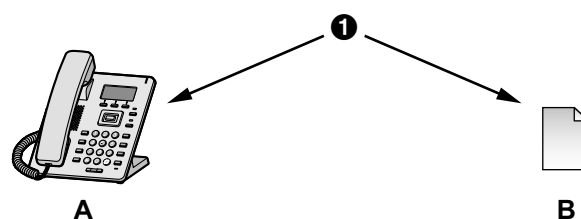

❶ Сравнение

A. KX-HDV130

Текущая версия 01,000

B. Инициализированный конфигурационный файл

FIRM_VERSION="01,050"

Шаг 3

Если в конфигурационном файле указана более новая версия прошивки, устройство загрузит прошивку с адреса, указанного в параметре "FIRM_FILE_PATH" в конфигурационном файле.

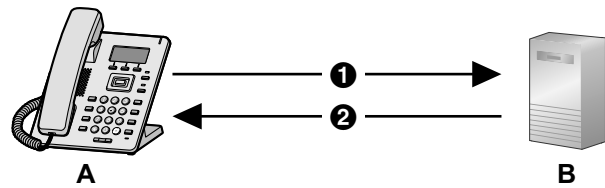

❶ <http://firm.example.com/firm/01,050.fw>

❷ 01,050.fw

A. KX-HDV130

B. Сервер микропрограммного обеспечения

Шаг 4

Сразу после загрузки более новой прошивки она вступит в силу на устройстве, и произойдет автоматическая перезагрузка.



Версия 01,050 обновлена

7.4 Обновление микропрограммного обеспечения

Если обновленная версия прошивки предоставляется на веб-сайте или другим способом, можно выполнить обновление прошивки вручную посредством программирования через веб-интерфейс пользователя.

Для получения подробной информации об обновлении микропрограммного обеспечения вручную см. раздел **4.7.3 Upgrade Firmware**.

Обновление прошивки вручную

1. В веб-интерфейсе пользователя щелкните вкладку **[Maintenance]**, а затем щелкните **[Upgrade Firmware]**.
2. Введите URL-адрес в **[Firmware File URL]**.
Пример: <http://firm.example.com/firm/01.050.fw>
3. Нажмите **[Upgrade Firmware]**.

Замечание

- В качестве сервера микропрограммного обеспечения можно использовать сервер HTTP, настроив его URL-адрес.
- Обновление микропрограммного обеспечения занимает около 4 минут.
- По завершении обновления микропрограммного обеспечения устройство выполнит перезагрузку.
- Устройство не может быть использовано во время обновления микропрограммного обеспечения.

Раздел 8

Устранение неисправностей

В этом разделе содержится информация об устранении неисправностей.

8.1 Устранение неисправностей

Если выполнение инструкций, приведенных в этом разделе, не позволило вам устранить возникшие проблемы, отключите устройство от электрической розетки переменного тока, затем снова подключите внешний блок питания. В случае использования PoE отсоедините кабель локальной сети, после чего снова подключите его.

Основное применение

Неисправность	Причина/способ устранения
<p>Не слышен тональный сигнал ответа станции.</p>	<ul style="list-style-type: none"> • Возможно, параметры сети настроены неправильно. • Многие проблемы установки могут быть решены путем сброса параметров оборудования. Сначала выключите модем, маршрутизатор, концентратор, устройство и ПК. Затем включите одно за другим все устройства в такой последовательности: модем, маршрутизатор, концентратор, устройство и ПК. • Если не удастся получить доступ с ПК к веб-страницам Интернета, проверьте наличие у телефонной системы проблем с местным подключением. • Просмотрите состояние VoIP в веб-интерфейсе пользователя и убедитесь в правильности регистрации каждой линии (→ см. главу Выяснения состояния в веб-интерфейсе пользователя в этом разделе). • Убедитесь в правильности настройки адреса SIP-сервера, URL-адресов конфигурационных файлов и других параметров. • Проверьте параметры брандмауэра и перенаправления портов маршрутизатора. • Для получения подробной информации о параметрах обратитесь к администратору сети или поставщику услуг телефонной сети.

Совершение/прием вызовов, внутренняя связь

Неисправность	Причина/способ устранения
Устройство не звонит.	<ul style="list-style-type: none"> • Просмотрите состояние VoIP в веб-интерфейсе пользователя и убедитесь в правильности регистрации каждой линии (→ см. главу Выяснения состояния в веб-интерфейсе пользователя в этом разделе). • Убедитесь в правильности настройки адреса SIP-сервера, URL-адресов конфигурационных файлов и других параметров. • Проверьте параметры брандмауэра и перенаправления портов маршрутизатора. • Просмотрите в веб-интерфейсе пользователя значения параметра [Call Control] для каждой линии на вкладке [Telephone]. <ul style="list-style-type: none"> – Если для параметра [Enable Do Not Disturb] установлено значение [Yes], устройство не будет принимать вызовы (→ см. раздел 4.6.2.1 Call Features). – Если для параметра [Enable Call Forwarding No Answer] установлено значение [Yes], устройство не будет принимать вызовы (→ см. раздел 4.6.2.1 Call Features). – Если для параметра [Enable Block Anonymous Call] установлено значение [Yes], устройство не будет принимать анонимные вызовы (→ см. раздел 4.6.2.1 Call Features). • Убедитесь в том, что параметры [Enable Do Not Disturb], [Enable Call Forwarding No Answer] и [Enable Block Anonymous Call] не управляются вашей телефонной сетью. • Для получения подробной информации о параметрах обратитесь к администратору сети или поставщику услуг телефонной сети.
Не удастся совершить вызов.	<ul style="list-style-type: none"> • Просмотрите состояние VoIP в веб-интерфейсе пользователя и убедитесь в правильности регистрации каждой линии (→ см. главу Выяснения состояния в веб-интерфейсе пользователя в этом разделе). • Убедитесь в правильности настройки адреса SIP-сервера, URL-адресов конфигурационных файлов и других параметров. • Проверьте параметры брандмауэра и перенаправления портов маршрутизатора. • Для получения подробной информации о параметрах обратитесь к администратору сети или поставщику услуг телефонной сети.

Пароль для программирования через веб-интерфейс пользователя

Неисправность	Причина/способ устранения
Был утерян пароль для входа в веб-интерфейс с учетной записью администратора или пользователя.	<ul style="list-style-type: none"> Обратитесь к администратору сети или поставщику услуг телефонной сети. По соображениям безопасности рекомендуется немедленно повторить установку паролей (→ см. раздел 4.4.3 Admin Password Settings или 4.4.2 User Password Settings).

Время

Неисправность	Причина/способ устранения
Показывается неправильное время.	<ul style="list-style-type: none"> В веб-интерфейсе устройства можно установить синхронизацию со службой NTP и учет перехода на летнее время (DST) для обеспечения автоматической регулировки времени (→ см. раздел 4.4.4 Time Adjust Settings). Если даже после настройки синхронизации со службой NTP показывается неправильное время, просмотрите значения параметров брандмауэра и перенаправления портов маршрутизатора.

Коды ошибок

Во время работы на экране устройства могут появляться сообщения об ошибке. Приведенная ниже таблица содержит эти сообщения, их возможные причины и способы устранения.

Код ошибки	Вероятная причина	Способ устранения
Ошибка:001	Отсутствует подключение LAN	Проверьте подключение кабелей локальной сети LAN.
Ошибка:002	Перекрытие IP-адресов	Проверьте IP-адреса и настройте их заново. Для настройки параметров с использованием устройства см. 1.1.3 Основные параметры сети.
Ошибка:003	Сообщение REGISTER SIP-сервера не было зарегистрировано.	Обратитесь к администратору сети или поставщику услуг телефонной сети.

Сообщение об ошибке

Сообщение об ошибке	Вероятная причина	Способ устранения
Требуется ремонт	Сбой в работе аппаратного обеспечения	Обратитесь к администратору сети или поставщику услуг телефонной сети.

Проверка состояния устройства

Состояние устройства можно выяснить, используя программирование через веб-интерфейс пользователя (→ см. разделы **4.2.2 Network Status** и **4.2.3 VoIP Status**), или просматривая системные журналы (→ см. раздел **5.3.34 Параметры регистрации событий**), отправляемые устройством.

Выяснения состояния в веб-интерфейсе пользователя

1. Щелкните вкладку **[Status]**, а затем щелкните **[Network Status]**, чтобы проверить параметры сети.
2. Просмотрите отобразившуюся информацию о состоянии.
3. Нажмите **[VoIP Status]**, чтобы просмотреть параметры VoIP.
4. Просмотрите отобразившуюся информацию о состоянии.

Проверка статуса состояния с использованием устройства

1. **MENU**
2. **[▲]/[▼]**: "Системн. Настр." → **OK**
3. **[▲]/[▼]**: "Статус" → **OK**

Экспорт журнала регистрации

Выполните экспорт файла журнала с помощью веб-интерфейса пользователя (– см. раздел **4.7.4 Export Logging File**).

Панасоник Систем Нетворкс Ко., Лтд.

1-62, 4-чоме, Миношима, Хаката-ку, Фукуока 812-8531, Япония

Panasonic System Networks Co., Ltd.

1-62, 4-chome, Minoshima, Hakata-ku, Fukuoka 812-8531, Japan

Авторские права:

Авторские права на этот документ принадлежат компании Панасоник Систем Нетворкс Ко., Лтд. Вы можете копировать его только для целей личного использования. Все виды копирования для других целей возможны только при письменном согласии правообладателя.

© Panasonic System Networks Co., Ltd. 2015