



РУКОВОДСТВО ПО ЭКСПЛУАТАЦИИ
БРИТВА ЭЛЕКТРИЧЕСКАЯ
SA-5418BK / SA-5418BL



- 3 подвижные бритвенные сетки
 - Выдвижной триммер
- Работа от аккумуляторов Ni-Cd
- Подходит для влажного и сухого бритья

МЕРЫ ПРЕДОСТОРОЖНОСТИ

- Используйте прибор только в бытовых целях в соответствии с инструкцией по эксплуатации.
- Перед первоначальным включением проверьте, соответствуют ли технические характеристики изделия, указанные на упаковке, параметрам электросети (230В~50Гц).
- Не храните прибора и не заряжайте аккумулятор при температуре ниже 5° и выше 35°C, а также под прямыми солнечными лучами и в помещениях с высокой влажностью.
- Для зарядки аккумулятора пользуйтесь только адаптером питания, входящим в комплект.
- Запрещается брать адаптер питания и включать его в прибор или розетку влажными руками.
- Ни в коем случае не погружайте адаптер в воду. Если это произошло, запрещается использовать адаптер. Обратитесь в авторизованный сервисный центр для его ремонта.
- При отключении от розетки сети беритесь за вилку, а не за шнур электропитания; в противном случае вы можете повредить его.
- Не тяните, не скручивайте и не перегибайте шнур адаптера.
- Не протирайте бритву растворителем, бензином или спиртом. Воспользуйтесь тканью, смоченной в мыльной воде.
- Всегда отключайте прибор перед очисткой или если Вы его не используете.
- Не используйте бритву на пораненной (или раздраженной) коже и при дерматологических заболеваниях.
- Держите прибор в недоступном для детей месте.
- Не используйте адаптер с поврежденным шнуром электропитания и/или вилкой.
- Не пытайтесь самостоятельно ремонтировать устройство. При неполадках или для замены принадлежностей обращайтесь в авторизованный сервисный центр.
- При утилизации прибора, аккумуляторы нужно вынуть и сдать на утилизацию отдельно.

ОПИСАНИЕ ПРИБОРА

1. Защитная крышка
2. Внешние сетки
3. Блок лезвий
4. Кнопки для отсоединения сеток
5. Кнопка ВКЛ/ВЫКЛ (ON – включение, OFF/CHARGE – выключение/зарядка)
6. Индикатор зарядки
7. Кисточка для очистки
8. Адаптер
9. Триммер
10. Кнопка триммера
11. Гнездо для подсоединения адаптера

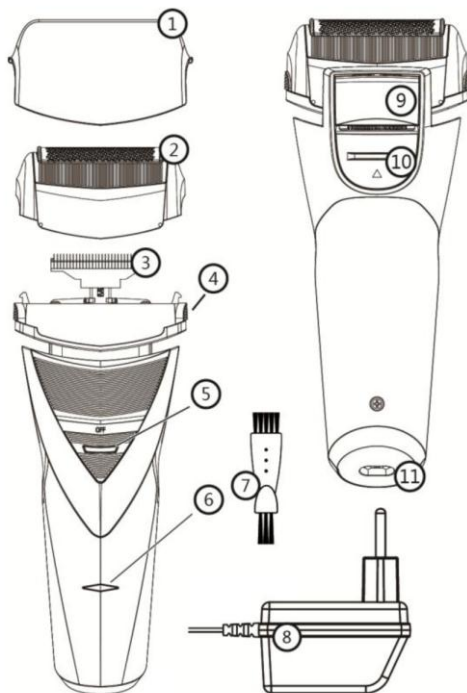

РАБОТА ПРИБОРА

• ЗАРЯДКА АККУМУЛЯТОРНОЙ БАТАРЕИ

- Данная модель работает от встроенного аккумулятора Ni-Cd (AA 600mAh 1.2Vx2).
- Особенность данного типа аккумуляторов заключается в том, что перед зарядкой прибора **аккумулятор желательно полностью разрядить**.
- Полная зарядка аккумулятора занимает **8 часов** (не рекомендуется держать прибор на зарядке дольше во избежание выхода аккумулятора из строя).
- Полного заряда хватает на несколько циклов бритья (до 25-30 минут в целом).
- Для начала зарядки подсоедините кабель питания в бритве, а затем включите адаптер в сеть (рисунки 2-3).
- **Не храните аккумулятор в помещениях, где температура выходит за рамки +5+35°C!**

- Для зарядки используйте только адаптер питания, входящий в комплект поставки!
- Дождитесь окончания процесса зарядки, отключите кабель питания и только тогда приступайте к процессу бритья.

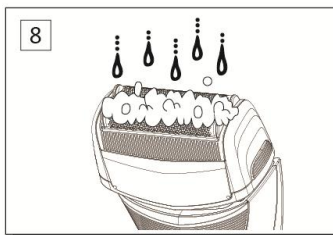
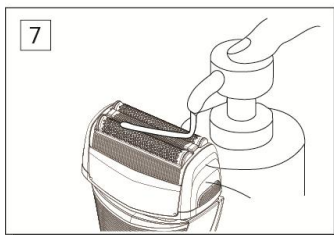
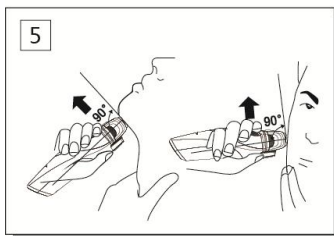
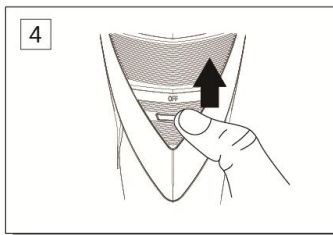
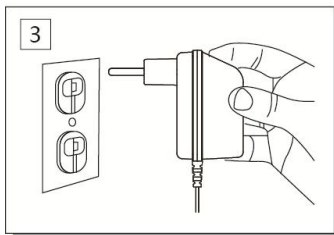
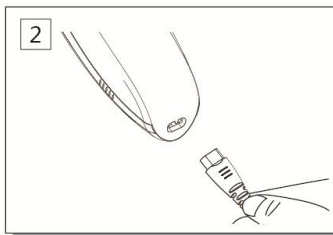
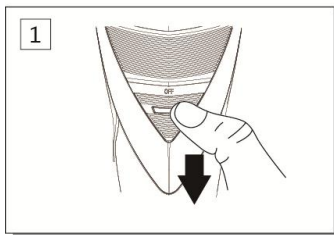

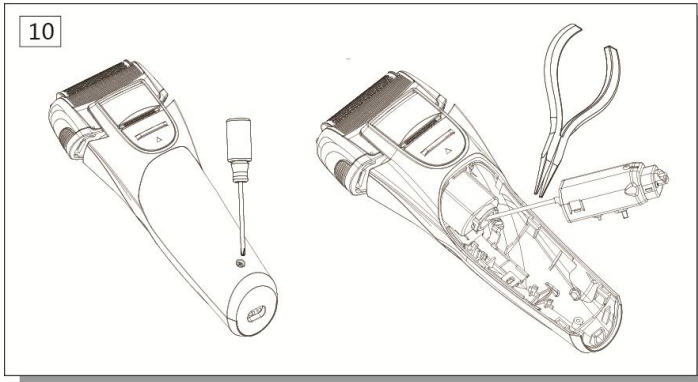
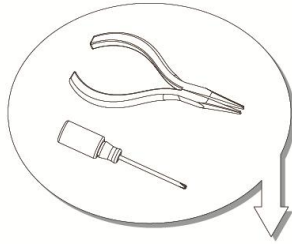
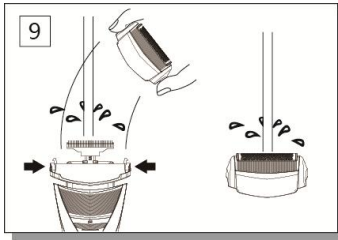

• БРИТЬЁ

- Данный тип бритвы подходит для частого бритья.
- Бритва предназначена как для влажного, так и для сухого бритья.
- Может понадобиться до 2-3 недель использования для того, чтобы кожа привыкла к данной бритвенной системе.
- Для влажного бритья нанесите на кожу небольшое количество пены.
- Снимите защитную крышку.
- Для включения нажмите кнопку включения (ON)
- Слегка прижимая к коже лица бреющий блок, совершайте движения снизу вверх, против направления роста волос. Для более эффективного бритья натягивайте кожу лица свободной рукой
- По окончании нажмите кнопку включения/выключения для остановки работы прибора
- Если Вы использовали пену, промойте бритвенные головки под струей воды.
- Закройте бреющий блок защитной крышкой и уберите прибор на хранение.

• ИСПОЛЬЗОВАНИЕ ТРИММЕРА

- Триммер предназначен для подравнивания бороды, усов, висков
- Потяните вниз за кнопку фиксации триммера
- Нажмите кнопку включения бритвы (ON)
- Расположите триммер под углом к коже и аккуратно срежьте волосы.
- По окончании выключите бритву и нажмите на триммер, чтобы он до конца вошел в паз и раздался щелчок фиксатора.

ЧИСТКА И УХОД

- Чтобы прибор служил долго и эффективно, желательно производить очистку прибора после каждого бритья (рисунки 10-20).
- Перед очисткой нужно полностью отключить прибор (от сети или завершить работу прибора).
- Нажмите кнопку фиксатора бритвенного блока и снимите крышку
- Промойте внутреннюю часть бритвенной головки под струей воды
- Тщательно очистите сетки на крышке и всю внутреннюю часть прибора от волос с помощью щеточки, входящей в комплект поставки. **Будьте осторожны! Лезвия очень острые и могут Вас поранить!**
- Корпус бритвы протрите влажной тканью и дайте полностью высохнуть.
- После очистки установите крышку обратно до полной фиксации, наденьте на бреющий блок защитную крышку.
- Откройте триммер и тщательно прочистите его щеточкой.
- Уберите прибор на хранение в сухое темное место с температурой в рамках +5+35°C.
-

УТИЛИЗАЦИЯ АККУМУЛЯТОРА

Встроенная аккумуляторная батарея содержит вещества, которые могут загрязнять окружающую среду. Перед тем как избавиться от пришедшей в негодность электробритвы, необходимо извлечь из нее аккумуляторную батарею и сдать ее на утилизацию отдельно. Для этого нужно скрутить для винта на задней части бритвы, открыть крышку и извлечь аккумулятор.

Не выбрасывайте бритву, пока не удалите из нее встроенную аккумуляторную батарею!

РЕМОНТ И ВОССТАНОВЛЕНИЕ

Если ваш прибор не работает или работает ненадлежащим образом, обратитесь в авторизованный сервисный центр за консультацией или ремонтом. Список авторизованных сервисных центров указан в гарантийном талоне и на сайте sakura-dt.com

1. Гарантия действует при пользовании прибором в строгом соответствии с инструкцией по эксплуатации и соблюдения правил и требований безопасности.
2. Гарантия не включает в себя техническое обслуживание, установку и настройку прибора на дому у владельца, а также не распространяется на естественный износ изделия.
3. Гарантия не распространяется на:
 - технику с механическими повреждениями;
 - нарушения правил эксплуатации, неправильную установку, сборку, транспортировку;
 - последствия воздействия стихийных бедствий (молния, пожар, наводнение и т.д.);
 - ремонт и внесение изменений в конструкцию неуполномоченными лицами;
 - попадание внутрь прибора посторонних предметов, веществ, насекомых;
 - использование прибора в профессиональных целях;
 - Повреждения вследствие подключения прибора к питающим сетям с параметрами, не соответствующим техническим данным прибора;
 - расходные материалы, аксессуары

КОМПЛЕКТАЦИЯ

| | |
|--------------------------------|-------|
| 1. Бритва электрическая | 1 шт. |
| 2. Адаптер питания AC/DC | 1 шт. |
| 3. Защитная крышка | 1 шт. |
| 4. Щеточка для очистки | 1 шт. |
| 5. Руководство по эксплуатации | 1 шт. |
| 6. Гарантийный талон | 1 шт. |

ТЕХНИЧЕСКИЕ ХАРАКТЕРИСТИКИ

| | |
|------------------------|-----------------------------|
| Параметры электросети: | 230В~50Гц |
| Мощность: | 3Вт |
| Аккумулятор | Ni-Cd (AA 600mAh 1.2Vx2) |

Производитель оставляет за собой право изменять характеристики прибора без предварительного уведомления.

Срок службы прибора – 5 лет

Дата производства: 12-2018

Производитель: HONGKONG SCO TRADE LIMITED

Адрес: Room 01, 21/F, Prosper Commercial building, 9 Yin Chong Street, Kowloon, H.K., China (Китай)

По заказу ООО «Сакура Электроникс Групп».

Адрес: 630088 Российская Федерация, Новосибирск, Северный проезд, 7

<http://sakura-dt.com>

