

Panasonic®

Operating Instructions (Household) Rechargeable Shaver Model No. ES-CT21

English.....	3
Русский	19
Українська	35
Қазақша	51



Operating Instructions
(Household) Rechargeable Shaver
Model No. ES-CT21

Contents

Safety precautions	4	FAQ	14
Intended use	8	Troubleshooting	14
Parts identification	8	Battery life	16
Preparation	9	Removing the built-in rechargeable battery	16
How to use	10	Specifications	17
Cleaning the shaver	12		
Replacing the system outer foil and the inner blades	13		

Thank you for purchasing this Panasonic product.

Before operating this unit, please read these instructions completely and save them for future use.

Safety precautions

English

To reduce the risk of injury, loss of life, electric shock, fire, and damage to property, always observe the following safety precautions.

Explanation of symbols

The following symbols are used to classify and describe the level of hazard, injury, and property damage caused when the denotation is disregarded and improper use is performed.



DANGER

Denotes a potential hazard that will result in serious injury or death.



WARNING

Denotes a potential hazard that could result in serious injury or death.



CAUTION

Denotes a hazard that could result in minor injury or property damage.

The following symbols are used to classify and describe the type of instructions to be observed.



This symbol is used to alert users to a specific operating procedure that must not be performed.



This symbol is used to alert users to a specific operating procedure that must be followed in order to operate the unit safely.



WARNING

► This product

This shaver has a built-in rechargeable battery. Do not throw into fire, apply heat, or charge, use, or leave in a high temperature environment.

- Doing so may cause overheating, ignition, or explosion.



Do not modify or repair.

- Doing so may cause fire, electric shock, or injury.

Contact an authorized service centre for repair (battery change etc).



Never disassemble except when disposing of the product.

- Doing so may cause fire, electric shock, or injury.

► In case of an abnormality or malfunction

Immediately stop using and remove the adaptor if there is an abnormality or malfunction.

- Failure to do so may cause fire, electric shock, or injury.

<Abnormality or malfunction cases>



• **The main unit, adaptor or cord is deformed or abnormally hot.**

• **The main unit, adaptor or cord smells of burning.**

• **There is an abnormal sound during use or charging of the main unit, adaptor or cord.**

- Immediately request inspection or repair at an authorized service centre.

► Power supply



Do not connect or disconnect the adaptor to a household outlet with a wet hand.

- Doing so may cause electric shock or injury.

WARNING

Do not immerse the AC adaptor in water or wash with water.

Do not place the AC adaptor over or near water filled sink or bathtub.

 **Never use the appliance if the AC adaptor is damaged or if the power plug fits loosely in a household outlet.**

Do not damage, modify, or forcibly bend, pull, or twist the cord. Also, do not place anything heavy on or pinch the cord.

- Doing so may cause electric shock or fire due to a short circuit.

 **Do not use in a way exceeding the rating of the household outlet or the wiring.**

- Exceeding the rating by connecting too many plugs to one household outlet may cause fire due to overheating.

 **Do not use anything other than the supplied AC adaptor for any purpose. Also, do not use any other product with the supplied AC adaptor. (See page 9.)**

- Doing so may cause burn or fire due to a short circuit.

 **Always ensure the appliance is operated on an electric power source matched to the rated voltage indicated on the AC adaptor.**

Fully insert the adaptor.

- Failure to do so may cause fire or electric shock.

 **Disconnect the AC adaptor when cleaning the shaver with water.**

- Failure to do so may cause electric shock or injury.

 **Regularly clean the power plug and the appliance plug to prevent dust from accumulating.**

- Failure to do so may cause fire due to insulation failure caused by humidity.

► **Preventing accidents**

Do not place within reach of children or infants. Do not let them use it.

 - Putting parts or accessories in the mouth may cause an accident or injury.

If oil is consumed accidentally, do not induce vomiting, drink a large amount of water and contact a physician.

 **If oil comes into contact with eyes, wash immediately and thoroughly with running water and contact a physician.**

- Failure to follow these instructions may result in physical problems.

► **Note the following precautions**

This appliance is not intended for use by persons (including children) with reduced physical, sensory or mental capabilities, or lack of experience and knowledge, unless they have been given supervision or instruction concerning use of the appliance by a person responsible for their safety. Children should be supervised to ensure that they do not play with the appliance.

- Failure to do so may cause an accident or injury.

 **The supply cord cannot be replaced. If the cord is damaged, the AC adaptor should be scrapped.**

- Failure to do so may cause an accident or injury.

 **CAUTION****► Protecting the skin**

Do not use excessive pressure to apply the system outer foil to your lip or other part of your face.



Do not apply the system outer foil directly to blemishes or injured skin.

Do not touch the blade section (metallic section) of the inner blade.

- Doing so may cause injury to skin or hand.

Do not forcefully press the system outer foil. Also, do not touch the system outer foil with fingers or nails when in use.



Do not use this product for hair on head or any other part of the body.

- Doing so may cause injury to skin or reduce the life of the system outer foil.



Check the system outer foil for cracks or deformations before use.

- Failure to do so may cause injury to the skin.



Be sure to place the protective cap on the shaver when carrying around or storing.

- Failure to do so may cause injury to skin or reduce the life of the system outer foil.

► Note the following precautions

Do not wrap the cord around the adaptor when storing.

- Doing so may cause the wire in the cord to break with the load, and may cause fire due to a short circuit.



Do not allow metal objects or trash to adhere to the power plug or the appliance plug.

- Doing so may cause electric shock or fire due to a short circuit.



Do not disconnect the adaptor or the appliance plug by holding onto the cord.

- Doing so may cause electric shock or injury.



Do not share your shaver with your family or other people.

- Doing so may result in infection or inflammation.



Do not drop or hit against other objects.

- Doing so may cause injury.



Disconnect the adaptor from the household outlet when not charging.

- Failure to do so may cause electric shock or fire due to electrical leakage resulting from insulation deterioration.

Handling of the removed battery when disposing

DANGER

- The rechargeable battery is exclusively for use with this appliance. Do not use the battery with other products.
 - Do not charge the battery after it has been removed from the product.
 - Do not throw into fire or apply heat.
 - Do not hit, disassemble, modify, or puncture with a nail.
 - Do not let the positive and negative terminals of the battery get in contact with each other through metallic objects.
 - Do not keep the battery together with metallic jewelry such as hairpins.
 - Do not use or leave the battery where it will be exposed to high temperatures, such as under direct sunlight or near other sources of heat.
 - Never peel off the tube.
-  - Doing so may cause overheating, ignition, or explosion.

WARNING

-  **After removing the rechargeable battery, do not keep it within reach of children and infants.**
- The battery will harm the body if accidentally swallowed. If this happens, consult a physician immediately.
-
- If the battery fluid leaks out, do not touch the battery with your bare hands.**
- The battery fluid may cause blindness if it comes in contact with your eyes. Do not rub your eyes. Wash immediately with clean water and consult a physician.
 - The battery fluid may cause inflammation or injury if it comes in contact with the skin or clothes. Wash it off thoroughly with clean water and consult a physician.

Intended use

- This WET/DRY shaver can be used for wet shaving using shaving lather or for dry shaving. You can use this watertight shaver in the shower and clean with water. The following symbol means suitable for use in a bath or shower.



- Treat yourself to wet lather shaves for at least three weeks and notice the difference. Your Panasonic WET/DRY shaver requires a little time to get used to because your skin and beard need about a month to adjust to any new shaving method.
- Do not bring the system outer foil into contact with hard objects. Doing so may damage the blades as they are very thin and deform easily.
- Do not dry the main unit with a dryer or a fan heater. Doing so may cause malfunction or deformation of the parts.
- Do not leave the shaver exposed to direct sunlight with the foil frame detached. Doing so may deteriorate the waterproof rubber and degrade waterproof function, which may cause to malfunction.
- Store the shaver in a place with low humidity after use. Failure to do so may cause malfunction due to condensation or rust.
- Keep both the inner blades inserted. If only one of the inner blades is inserted, the shaver may be damaged.
- If you clean the shaver with water, do not use salt water or hot water. Do not soak the shaver in water for a long period of time.
- The following symbol indicates that a specific detachable power supply unit is required for connecting the electrical appliance to the supply mains. The type reference of power supply unit is marked near the symbol.



8

Parts identification

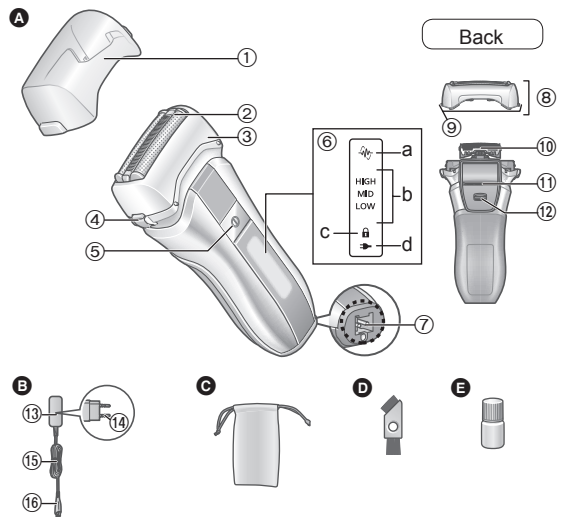

A Main body

- ① Protective cap
- ② System outer foil
- ③ Foil frame
- ④ Foil frame release buttons
- ⑤ Power switch
- ⑥ Lamp display
 - a. Shaving sensor lamp (☁)
 - b. Battery capacity lamp
 - c. Switch lock lamp (🔒)

d. Charge status lamp (→)

- ⑦ Appliance socket
- ⑧ Outer foil section
- ⑨ System outer foil release buttons
- ⑩ Inner blades
- ⑪ Trimmer
- ⑫ Trimmer handle

Ⓟ AC adaptor (RE7-87)

- ⑬ Adaptor
- ⑭ Power plug
- ⑮ Cord
- ⑯ Appliance plug

Accessories

- Ⓢ Travel pouch
- Ⓣ Cleaning brush
- Ⓤ Oil

Preparation

Charging the shaver

- Turn the shaver off.
- Wipe off any water droplets on the appliance socket.

1 Insert the appliance plug into the shaver.

2 Plug the adaptor into a household outlet.

- Check that the charge status lamp (➡) is glowing.
- Charging is completed after approx. 1 hour.

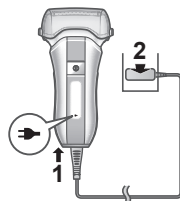

3 Disconnect the adaptor after charging is completed.

Note

You cannot operate the shaver while charging.

While charging



The charge status lamp (➡) glows.
The battery capacity lamp will blink in order of "LOW", "MID", and "HIGH" while the charging progresses.

After charging is completed



The battery capacity lamp and the charge status lamp (➡) will light up and then turn off after 5 seconds.

Abnormal charging



The charge status lamp (➡) will blink twice every second.

Notes

- When charging the shaver for the first time or when it has not been in use for more than 6 months, the charging time may change or the charge status lamp (➡) may not glow for a few minutes. It will eventually glow if kept connected.
- Recommended ambient temperature for charging is 10 °C – 35 °C. It may take longer to charge, or the charge status lamp (➡) will blink quickly and the battery may fail to charge properly in extremely high or low temperatures.

- The shaver can be used for approximately 2 weeks with a full charge. (Based on one 3-minute dry-shave usages per day in an ambient temperature range of 20 °C – 30 °C.) The number of usable days varies depending on the following conditions.
 - Beard thickness
 - Pressure applied to the skin
 - Usage frequency of the sonic vibration cleaning mode
- If there is noise from the radio or other sources while using or charging the appliance, move to a different location to use the appliance.

How to use

Shaving beard

1 Press and shave.

- The “shaving sensor”, which automatically adjusts the power depending on the beard thickness, will operate. It will shave with high power on areas where the beard is heavy, and reduce the power on areas where the beard is thin, to reduce burden on the skin.
- The power cannot be turned on when the switch lock lamp () blinks, as the power switch is locked. Press the power switch for more than 2 seconds to unlock. (See page 11.)



Tips for better shaving

- Apply the whole system outer foil perpendicularly against the skin and shave by slowly gliding the shaver over the face against the grain of the beard.
- The beard under the chin and around the throat can be shaved better by stretching the skin so the beard will stand.
 - To prevent damaging the system outer foil, do not shave with only a part of the system outer foil.

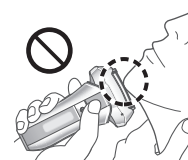

2 Press when finished.

While using



Approximate amount of battery charge is displayed as LOW – HIGH.

- It will turn off approximately 5 seconds after operating the switch.
- The shaving sensor lamp () blinks.

When the battery capacity is low



“LOW” blinks when operating the shaver.









- The appliance beeps twice after switched off.
- You can shave 2 to 3 times after “LOW” appears. (This will differ depending on usage.)

Notes







- The appliance may not operate in an ambient temperature lower than approximately 5 °C.
- The shaving sensor may not respond depending on the type and quantity of the shaving gel. This is not abnormal.
- Depending on the beard thickness or the amount of beard trimmings in the shaver head, the shaving sensor may not react and the driving sound may not change. This is not abnormal.
- The sonic vibration cleaning mode is activated when the power switch is pressed for more than 2 seconds while the shaver is not operating (the switch lock is unlocked). (See page 12.) You cannot shave in this mode.

Locking/unlocking the power switch

Locking the power switch

<p>1. Press  once and then release.</p> <ul style="list-style-type: none"> • The shaver starts operating. 	<p>2. Press  for more than 2 seconds until the switch lock lamp () turns on.</p> <ul style="list-style-type: none"> • The shaver will stop operating. 	<p>3. Release .</p> <ul style="list-style-type: none"> • The switch lock lamp () will light up for 5 seconds and turn off. 
---	--	---

Unlocking the power switch

<p>1. Press  for more than 2 seconds until the switch lock lamp () turns off.</p> 	<p>2. Once the shaver starts operating, release .</p> <ul style="list-style-type: none"> • The switch lock lamp () will turn off. 
---	--

► Using the trimmer

1. Slide the trimmer handle up.
2. Press  and use.

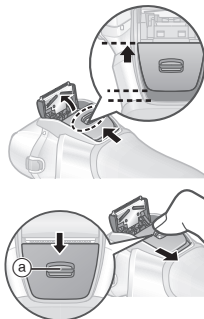

Press and hold the top knob (a) and slide the trimmer handle down to lower the trimmer.

Tips for better usage

Apply the trimmer edge perpendicular to skin gently and move downward slowly.

Trimming sideburns



Pre-shave of long beards



Cleaning the shaver

We recommend cleaning the shaver after each use.

Cleaning with water

- Turn the shaver off and disconnect the AC adaptor.

1 Apply some hand soap and some water to the system outer foil.



2 Press for more than 2 seconds to activate the sonic vibration cleaning mode.

- Splashing of foam is suppressed.
- The battery capacity lamps blink in order.
- After about 20 seconds, it will be automatically turned off, or you can turn it off by pressing the power switch.



3 Remove the outer foil section and clean with running water.

- See page 13 for attaching and removing the outer foil section.
- Splashing is reduced by rinsing the shaver in sonic vibration cleaning mode.
- After rinsing with water, shake the shaver up and down for a few times to remove excess moisture and then wipe off any drops of water with a dry cloth.

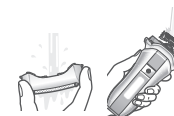

4 Dry the outer foil section, the shaver, and the trimmer completely.

- Allow the shaver to dry in the shade, avoid direct sunlight.

5 Lubricate the shaver.

It will keep the movement of the blade smooth and maintain a comfort shave.

1. Apply one drop of oil to each of the system outer foils.
2. Raise the trimmer and apply a drop of oil.
3. Switch the shaver on, and run it for approximately five seconds.
4. Switch off the shaver, and wipe off any excess oil from the system outer foil with a soft cloth.

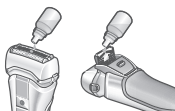

Notes

- Be careful not to hit the main body on the sink or any other object while draining the water. Failure to do so may cause malfunction.
- Do not wipe with thinners, benzine, alcohol etc. Doing so may cause malfunction, or cracking or discoloration of the parts.
Wipe with diluted soapy water.
- Do not use any kitchen or bathroom detergents other than hand soap.
Doing so may cause malfunction.

Cleaning with the brush

Remove the outer foil section and the inner blades.
(See this page.)

► Cleaning with the long brush

Clean the outer foil section, system outer foil, the shaver body and the trimmer using the long brush.



► Cleaning with the short brush

- Clean the inner blades using the short brush by moving it in direction as illustrated.
- Do not move the short brush perpendicularly against the blades as it will damage the inner blades and affect their sharpness.

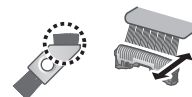

Replacing the system outer foil and the inner blades

system outer foil	once every year
inner blades	once every two years

► Removing the outer foil section

Press the foil frame release buttons and lift the outer foil section upwards.



► Attaching the outer foil section

After turning the foil frame mark (↙) to the front, securely attach the outer foil section to the shaver until it clicks.



► Replacing the system outer foil

1. Press the system outer foil release buttons and pull down the system outer foil.
 - Do not press the system outer foil release buttons with excessive force. Doing so may bend the system outer foil, preventing complete attachment to the foil frame.

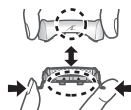

2. Align the foil frame mark (↙) and the system outer foil mark (△) and securely attach together until it clicks.

► Replacing the inner blades

1. Remove the inner blades one at a time.
2. Insert the inner blades one at a time.



Note

Do not throw away the foil frame.

► Replacement parts

Replacement parts are available at your dealer or Service Centre.

Replacement parts for ES-CT21	System outer foil and inner blades	WES9013
	System outer foil	WES9087
	Inner blades	WES9068

FAQ

Question	Answer
Will the battery deteriorate if not used for an extended period of time?	▶ The battery will deteriorate if not used for over 6 months, so make sure to perform a full charge at least once every 6 months.
Can I charge the shaver after every use?	▶ The battery used is a lithium-ion, so charging after every use will have no effect on battery life.
Why should the adaptor be disconnected after charge?	▶ Charging the battery for more than 1 hour will not affect battery performance, but disconnect the adaptor for safety and to save energy.
What is the constituent of the dedicated oil?	▶ Constituent of the oil is liquid paraffin.
Why does the appliance beep twice after switched off?	▶ The sound indicates that the battery capacity is running low. Please charge the appliance.

Troubleshooting

Perform the following actions.

If the problems still cannot be solved, contact the store where you purchased the unit or a service centre authorized by Panasonic for repair.

Problem	Action
The power switch does not turn ON.	▶ Unlock the switch lock. (See page 11.)

Problem	Action
The shaving sensor does not respond.	▶ Depending on the beard thickness or the amount of beard trimmings in the shaver head, the shaving sensor may not react and the driving sound may not change. This is not abnormal.
	▶ The shaving sensor may not respond depending on the type and quantity of the shaving gel. This is not abnormal.
	▶ The shaving sensor may not respond when the remaining battery capacity is low. If this happens, recharge the shaver.
	▶ Apply oil. (See page 13.) ▶ The shaving sensor may not respond when there is not enough oil on the blades.
The shaving sensor responds even though the shaver is not in contact with the skin.	▶ Clean the beard trimmings from the shaver. ▶ When the shaver is extremely dirty, remove the foil frame and wash with water. (See page 12.)
	▶ Replace the system outer foil and/or inner blades. Expected life of system outer foil and inner blades:
	▶ System outer foil: Approximately 1 year Inner blades: Approximately 2 years

Problem	Action
Operating time is short even after charging.	▶ Apply oil. ▶ This can be improved by cleaning every time after shaving. ▶ When the number of operations per charge starts to decrease, the battery is nearing the end of its life.
	▶ Use the appliance in an ambient temperature approximately 5 °C or higher. ▶ The battery has reached the end of its life.
Shaver does not operate even after charging.	▶ The shaver will not operate with the AC adaptor connected. ▶ Please use the shaver after it has been sufficiently charged and the AC adaptor disconnected.
	▶ The shaving sensor is operating. ▶ The sound changes depending on the beard thickness.
The driving sound changes while shaving.	▶ Apply oil. ▶ The blades will not move smoothly when there is no oil on the blades, requiring more power.
Makes a loud sound.	▶ The shaver makes a high-pitched sound due to the linear motor drive. This does not indicate a problem. ▶ Confirm that the blades are properly attached. ▶ Clean the system outer foil with the brush.

Problem	Action
The odor is getting stronger.	▶ This can be improved by cleaning every time after shaving.
Shavings fly out in all directions.	▶ This can be improved by cleaning every time after shaving. ▶ Clean the inner blades with the brush when shavings are adhering to the inner blades.
System outer foil gets hot.	▶ Apply oil. ▶ Replace the system outer foil if it is damaged or deformed. (See page 14.)
You do not get as close a shave as before.	▶ This can be improved by cleaning every time after shaving. ▶ Replace the system outer foil and/or inner blades. Expected life of system outer foil and inner blades: System outer foil: Approximately 1 year Inner blades: Approximately 2 years ▶ Apply oil.

Battery life

The life of the battery is 3 years. The battery in this shaver is not intended to be replaced by consumers. Have the battery replaced by an authorized service centre.

Removing the built-in rechargeable battery

Remove the built-in rechargeable battery before disposing of the shaver.

Please make sure that the battery is disposed of at an officially designated location if there is one.

This figure must only be used when disposing of the shaver, and must not be used to repair it. If you dismantle the shaver yourself, it will no longer be waterproof, which may cause it to malfunction.

- Remove the shaver from the AC adaptor.
- Press the power switch to turn on the power and then keep the power on until the battery is completely discharged.
- Perform steps ① to ⑨ and lift the battery, and then remove it.
- Take care not to short circuit the positive and negative terminals of the removed battery, and insulate the terminals by applying tape to them.

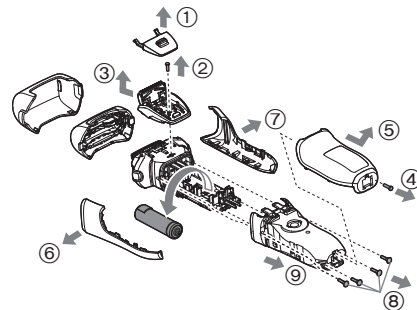

For environmental protection and recycling of materials

This shaver contains a Lithium-ion battery.

Please make sure that the battery is disposed of at an officially assigned location, if there is one in your country.

Specifications

Power source	See the name plate on the AC adaptor. (Automatic voltage conversion)
Motor voltage	3.6 V $\overline{=}$
Charging time	Approx. 1 hour

This product is intended for household use only.

Panasonic®

Инструкция по эксплуатации
(Бытового назначения) Электробритва с возможностью работы от аккумулятора
Модель № ES-CT21

Содержание

Указания по технике безопасности	20	Замена сеточной системы и внутренних лезвий	29
Использование по назначению	23	Часто задаваемые вопросы	30
Детали электробритвы	24	Устранение неисправностей	31
Подготовка	25	Срок службы батареи	32
Использование	26	Извлечение встроенного аккумулятора	33
Очистка электробритвы	28	Технические характеристики	33

Русский

Благодарим вас за приобретение продукта Panasonic.

Прежде чем использовать этот прибор, внимательно прочитайте данную инструкцию и сохраните ее для дальнейшего использования.

19

Указания по технике безопасности



Чтобы уменьшить риск получения травм, гибели людей, поражения электрическим током, пожара и повреждения имущества, всегда соблюдайте следующие меры предосторожности.

Пояснения к символам

Следующие символы используются для классификации и описания уровня опасности, травм и материального ущерба, которые возникнут при игнорировании указаний и ненадлежащем использовании продукта.

	ОПАСНОСТЬ	Обозначает потенциальную опасность, которая приведет к серьезным травмам или смерти.
	ПРЕДУПРЕЖДЕНИЕ	Обозначает потенциальную опасность, которая может привести к серьезным травмам или смерти.
	ВНИМАНИЕ	Обозначает опасность, которая может привести к незначительным травмам или порче имущества.

Для классификации и описания типов инструкций, которым необходимо следовать, используются следующие символы.

	Этот символ используется для предупреждения пользователей о конкретном способе эксплуатации, который запрещено применять.
	Этот символ используется для предупреждения пользователей о конкретной процедуре, которой необходимо следовать для безопасной эксплуатации прибора.

ПРЕДУПРЕЖДЕНИЕ

► Продукт

Данная электробритва оснащена встроенным аккумулятором. **Не бросайте в огонь, не нагревайте, а также не заряжайте, не используйте и не оставляйте прибор в местах с высокой температурой.**



- Это может привести к перегреву, воспламенению или взрыву.

Не вносите изменений и не ремонтируйте.



- Это может привести к пожару, поражению электрическим током или травме.

Обратитесь в авторизованный сервисный центр для ремонта (замены батареи и т.д.).

Никогда не разбирайте прибор, за исключением случаев, когда он подвергается утилизации.



- Это может привести к пожару, поражению электрическим током или травме.

► В случае неправильной работы или неисправности

Немедленно прекратите использование и отключите адаптер, если возник сбой или какие-либо отклонения.

- Невыполнение этого требования может привести к пожару, поражению электрическим током или травмам.

<Причины сбоев и неисправностей>



• Корпус электробритвы, адаптер, или шнур деформирован или необычно горячий.

• Корпус электробритвы, адаптер, или шнур пахнет гарью.

• Во время работы или зарядки возникает необычный звук, исходящий от электробритвы, адаптера, или шнура.

- Обратитесь за проверкой или ремонтом в авторизованный сервисный центр.

ПРЕДУПРЕЖДЕНИЕ

► Источник питания



Не подключайте и не отключайте адаптер от бытовой розетки мокрыми руками.

- Это может привести к поражению электрическим током или травме.

Не погружайте адаптер сети переменного тока в воду и никогда не мойте его водой.

Не располагайте адаптер переменного тока в помещениях с высокой влажностью, а также в непосредственной близости от воды.



Никогда не используйте прибор, если адаптер сети переменного тока поврежден или если сетевая вилка слишком свободно входит в бытовую розетку.

Нельзя повреждать, изменять, а также сгибать, тянуть или перекручивать с чрезмерным усилием шнур.

Кроме того не ставьте ничего тяжелого на шнур и не передавливайте его.

- Это может привести к поражению электрическим током или пожару вследствие короткого замыкания.



Не используйте в случае превышения номинальной нагрузки в бытовой розетке или электропроводке.

- Превышение номинальной нагрузки при подключении слишком большого количества штепселей в одну бытовую розетку может привести к пожару из-за перегрева.



Адаптер сети переменного тока используется исключительно для зарядки электробритвы. Не использовать с другими приборами. (См. стр. 25.)

- Это может привести к ожогам или пожару вследствие короткого замыкания.

Всегда проверяйте, чтобы прибор работал от источника питания с соответствующим номинальным напряжением, которое указано на адаптере сети переменного тока.



Вставьте адаптер до упора.

- Невыполнение этого требования может привести к пожару или поражению электрическим током.



Прежде чем мыть электробритву, отсоедините адаптер сети переменного тока.

- Невыполнение этого требования может привести к поражению электрическим током или травмам.



Регулярно очищайте сетевую вилку и вилку прибора с целью предотвращения накопления пыли.

- Невыполнение этого требования может привести к возгоранию из-за повреждения изоляции из-за влажности.

► Для предотвращения несчастных случаев



Не оставляйте в местах, доступных для детей и младенцев. Не позволяйте им пользоваться прибором.

- Если детали или аксессуары попадут в рот, это может привести к несчастному случаю или травме.



При случайном проглатывании смазки не вызывайте рвоту, выпейте большое количество воды и обратитесь к врачу.

Если смазка попала в глаза, немедленно тщательно промойте проточной водой и обратитесь к врачу.

- Невыполнение этих требований может привести к травме.

ПРЕДУПРЕЖДЕНИЕ

► Соблюдайте следующие меры предосторожности

Этот прибор не предназначен для использования людьми (включая детей) с ограниченными физическими, сенсорными или умственными способностями или лицами без соответствующих знаний и опыта. Использование прибора такими людьми допускается только под наблюдением лица, отвечающего за их безопасность, и при условии соблюдения четких инструкций по работе с прибором. Необходимо следить, чтобы дети не играли с прибором.



- Невыполнение этого требования может привести к повреждению или травмам.



Шнур питания не подлежит замене. В случае повреждения шнура адаптер сети переменного тока необходимо утилизировать.

- Невыполнение этого требования может привести к повреждению или травмам.

ВНИМАНИЕ

► Защита кожи

Не оказывайте чрезмерного давления, прикладывая сеточную систему к губам или другим частям лица.



Не прикладывайте сеточную систему непосредственно к дефектам или повреждениям кожи. Не прикасайтесь к лезвиям (металлической части) внутренних лезвий.

- Это может привести к травмированию кожи или руки.

Не надавливайте с силой на сеточную систему. Кроме того, не прикасайтесь к сеточной системе пальцами или ногтями при работе прибора.



Не используйте этот продукт для стрижки волос на голове или бритья какой-либо другой части тела.

- Это может привести к травмам кожи или сократить срок службы сеточной системы.



Проверьте сеточную систему на наличие трещин и деформаций перед применением.

- Невыполнение этого требования может привести к травмам кожи.



Для переноски или хранения электробритвы обязательно закрывайте ее защитной крышкой.

- Невыполнение этого требования может привести к травмам кожи или сократить срок службы сеточной системы.

► Соблюдайте следующие меры предосторожности



Не наматывайте шнур вокруг адаптера во время хранения.

- Это может привести к излому шнура под нагрузкой, и, как следствие, к пожару по причине короткого замыкания.



Не допускайте, чтобы металлические предметы или мусор прилипали к сетевой вилке или вилке прибора.

- Это может привести к поражению электрическим током или пожару вследствие короткого замыкания.



Не отсоединяйте адаптер или вилку прибора, держась за шнур.

- Это может привести к поражению электрическим током или травме.



Не давайте пользоваться электробритвой членам вашей семьи или другим людям.

- Это может привести к инфекции или воспалению.



Не роняйте и не ударяйте о другие предметы.

- Это может привести к травмам.

ВНИМАНИЕ

Отключите адаптер от бытовой розетки, когда прибор не заряжается.



- Невыполнение этого требования может привести к поражению электрическим током или пожару из-за утечки тока в результате износа изоляции.

Обращение со снятым аккумулятором при утилизации

ОПАСНОСТЬ

- Аккумулятор предназначен исключительно для использования с этим прибором. Не используйте аккумулятор с другими устройствами.
- Не заряжайте аккумулятор после того, как он был вынут из устройства.
- Не бросайте в огонь и не нагревайте.
- Не ударяйте, не разбирайте, не модифицируйте и не прокалывайте.
-  • Не позволяйте положительным и отрицательным клеммам аккумулятора входить в контакт друг с другом через металлические предметы.
- Не храните аккумулятор вместе с металлическими украшениями, такими как заколки.
- Не используйте и не оставляйте аккумулятор там, где он будет подвергаться воздействию высоких температур, например, под прямыми солнечными лучами или вблизи других источников тепла.
- **Никогда не нарушайте изоляцию аккумулятора.**
 - Это может привести к перегреву, воспламенению или взрыву.

ПРЕДУПРЕЖДЕНИЕ

После снятия аккумулятора держите его в месте, недоступном для детей.



- Аккумулятор может нанести вред организму при случайном проглатывании.

Если это произошло, немедленно обратитесь к врачу.

При протечке аккумуляторной жидкости не прикасайтесь к аккумулятору голыми руками.

- Аккумуляторная жидкость может привести к слепоте при попадании в глаза.



Не трите глаза. Немедленно промойте чистой водой и обратитесь к врачу.

- При попадании на кожу или одежду аккумуляторная жидкость может вызвать воспаления или травмы.

Тщательно смойте ее чистой водой и обратитесь к врачу.

Использование по назначению

- Данная электробритва может использоваться как для влажного бритья с пеной, так и для сухого бритья. Этой водонепроницаемой электробритвой можно пользоваться в душе, а после бритья промывать водой. Данный знак означает, что электробритвой можно пользоваться в ванной или в душе.



- Попробуйте влажное бритье с пеной на протяжении трех недель, и вы заметите разницу. Потребуется некоторое время для того, чтобы привыкнуть к электробритве Panasonic для влажного/сухого бритья, поскольку Вашей коже и волосам всегда требуется около месяца, чтобы привыкнуть к любому новому методу бритья.

- Не допускайте контакта сеточной системы с твердыми предметами. Это может привести к повреждению лезвий, так как они очень тонкие и легко деформируются.
- Не сушите корпус электробритвы при помощи фена или сушильной машины. Это может привести к неисправности или деформации деталей.
- Не оставляйте электробритву со снятой рамкой для крепления сеток под прямыми солнечными лучами. Это может привести к повреждению гидроизоляционных резиновых деталей и ухудшению водостойкости, что может стать причиной неисправности.
- После использования храните электробритву в сухом месте. Невыполнение этого требования может привести к поломке из-за накопления конденсата или образования ржавчины.
- Следите, чтобы оба внутренних лезвия были вставлены. Если вставлено только одно внутреннее лезвие, электробритва может быть повреждена.
- При очистке электробритвы в воде не используйте соленую или горячую воду. Не оставляйте электробритву погруженной в воду на длительное время.
- Данный символ означает, что для подключения этого электроприбора к сети питания требуется специальный отсоединяемый блок питания. Обозначение типа блока питания приводится рядом с символом.



Детали электробритвы

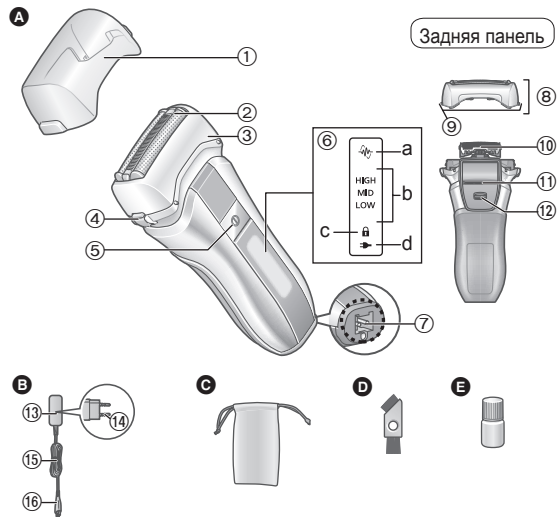

A Корпус электробритвы

- 1 Защитная крышка
- 2 Сеточная система
- 3 Рамка для крепления сеток
- 4 Кнопки для снятия бритвенной головки
- 5 Выключатель питания

6 Экран

- a. Индикатор сенсорного режима (☺)
- b. Индикатор ёмкости аккумулятора
- c. Индикатор блокировки выключателя (🔒)
- d. Индикатор состояния зарядки (➔)

7 Разъем

- 8 Бритвенная головка
- 9 Кнопки для снятия сеток

- ⑩ Внутренние лезвия
 - ⑪ Триммер
 - ⑫ Переключатель триммера
 - ⓑ Адаптер сети переменного тока (RE7-87)
 - ⑬ Адаптер
 - ⑭ Сетевая вилка
 - ⑮ Шнур
 - ⑯ Вилка прибора
- Аксессуары
- Ⓒ Дорожный футляр
 - Ⓓ Чистящая щеточка
 - Ⓔ Смазка

Подготовка

Зарядка электробритвы

- Выключите электробритву.
- Тщательно вытрите капельки воды с разъема.

1 Вставьте вилку прибора в электробритву.

2 Вставьте адаптер в розетку электрической сети.

- Убедитесь, что индикатор состояния зарядки (→) светится.
- Зарядка занимает приблизительно 1 час.

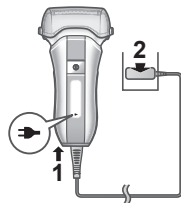

3 Отсоедините адаптер по окончании зарядки.

Примечание

Вы не можете использовать электробритву во время зарядки.

В процессе зарядки



Светится индикатор состояния зарядки (→).
Во время зарядки индикатор ёмкости аккумулятора мигает в порядке: «LOW», «MID» и «HIGH».

После завершения зарядки



Индикатор ёмкости аккумулятора и индикатор состояния зарядки (→) загорится, а затем погаснет через 5 секунд.

Проблемы с зарядкой



Индикатор состояния зарядки (→) будет мигать два раза в секунду.

Примечания

- При первой зарядке электробритвы, или если она не использовалась дольше 6 месяцев, время зарядки может измениться или индикатор состояния зарядки (→) может не светиться несколько минут. Если электробритву не отключать, то индикатор со временем начнет светиться.
- Рекомендуется, чтобы температура воздуха при зарядке составляла 10 °C – 35 °C. При чрезмерно высокой или низкой температуре зарядка аккумулятора может занять больше времени, индикатор состояния зарядки (→) может быстро мигать и аккумулятор может вообще не зарядиться.



- Электробритвой можно пользоваться примерно 2 недели после полной зарядки.
(При однократном 3-минутном сухом бритье раз в день при температуре воздуха 20 °С – 30 °С.)
Количество дней возможного использования может изменяться в зависимости от следующих условий.
 - Густоты волос
 - Давление на кожу
 - Частота использования режима очистки звуковой вибрацией
- Если во время использования или зарядки на прибор воздействуют помехи от радиоприемника или других устройств, следует переместиться в другое место для использования прибора.

Использование

Бритье бороды

1 Нажмите и начинайте бриться.

- Начнет работать «датчик бритья», который автоматически регулирует мощность в зависимости от густоты бороды. Он увеличивает мощность на тех участках, где борода густая, и уменьшает, если борода редкая, снижая тем самым раздражение кожи.
- Питание не может быть включено, когда горит индикатор блокировки выключателя () , так как выключатель питания заблокирован. Держите кнопку выключателя нажатой в течение более 2 секунд, чтобы его разблокировать. (См. стр. 27.)



Советы для более эффективного бритья

Прижмите всю сеточную систему к коже под прямым углом и брейтесь, совершая плавные движения электробритвой по поверхности лица в направлении против роста волос.

- Для более эффективного бритья бороды под подбородком и на шее натяните кожу, чтобы борода топорщилась.
- Для предотвращения повреждения сеточной системы не используйте во время бритья только часть сеточной системы.

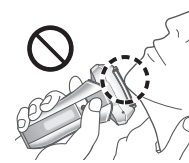
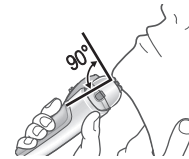

2 После завершения нажмите .

Во время использования



Отображается приблизительная ёмкость аккумулятора в диапазоне LOW – HIGH.

- Они погаснут примерно через 5 секунд после срабатывания выключателя питания.
- Индикатор сенсорного режима () мигает.



Если аккумулятор разрядился



Во время работы электробритвы мигает «LOW».





- После выключения прибор подает два звуковых сигнала.
- Вы можете побриться 2–3 раза после того, как появится индикация «LOW». (Это зависит от условий эксплуатации).

Примечания

- Прибор может не работать при температуре приблизительно 5 °C или ниже.
- В зависимости от типа и количества геля для бритья датчик бритья может не реагировать. Это не является неисправностью.
- В зависимости от густоты щетины или количества обрезков волос в головке электробритвы сенсор может никак не реагировать, и звук может не изменяться. Это не является неисправностью.
- Для включения режима очистки звуковой вибрацией держите выключатель питания нажатым больше 2 секунд при выключенной электробритве (блокировка выключателя должна быть снята). (См. стр. 28.)
В этом режиме нельзя бриться.





Блокировка/разблокировка выключателя питания

Блокировка выключателя питания

1. Один раз нажмите , а затем отпустите.
 - Электробритва начинает работать.
2. Нажмите  и удерживайте более 2 секунд, пока не включится индикатор блокировки выключателя ().
 - Электробритва выключится.
3. Отпустите .
 - Индикатор блокировки выключателя () загорится на 5 секунд и погаснет.



Разблокировка выключателя питания

1. Нажмите  и удерживайте более 2 секунд, пока не включится индикатор блокировки выключателя ().
2. После того как электробритва начинает работать, отпустите .
 - Индикатор блокировки выключателя () погаснет.



► Использование триммера

1. Переместите переключатель триммера вверх.
2. Нажмите  и приступайте к использованию.

Нажмите и удерживайте верхний регулятор (a), после чего сдвиньте переключатель триммера вниз, чтобы опустить триммер.

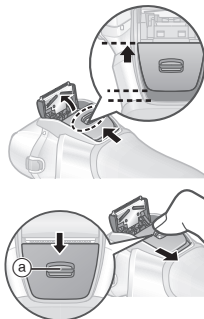

Советы для более эффективного использования

Аккуратно поднесите триммер к коже под прямым углом и медленно перемещайте вниз.

Подравнивание бакенбардов



Укорачивание длинной щетины перед бритьем



Очистка электробритвы

Рекомендуется чистить электробритву после каждого использования.

Чистка водой

- Выключите электробритву и отсоедините адаптер сети переменного тока.

- 1 **Намочите сеточную систему и нанесите на нее немного жидкого мыла для рук.**



- 2 **Нажмите  и удерживайте более 2 секунд, чтобы активировать режим очистки звуковой вибрацией.**

- Разбрызгивание пены уменьшится.
- Мигают по порядку индикаторы ёмкости аккумулятора.
- Через 20 секунд режим автоматически отключается. Его также можно выключить вручную, нажав выключатель питания.



- 3 **Снимите бритвенную головку и почистите под струей воды.**

- См. инструкции по установке и снятию бритвенной головки на стр. 29.
- Разбрызгивание уменьшится, если при промывании электробритва работает в режиме очистки звуковой вибрацией.
- После чистки водой встряхните электробритву несколько раз, чтобы удалить излишки влаги, после чего вытрите капли воды сухой тканью.



4 Полностью высушите бритвенную головку, электробритву и триммер.

- Избегайте попадания прямых солнечных лучей на устройство.



5 Смажьте электробритву.

Это обеспечит плавность движения лезвия и сохранит комфортность бритья.

1. Нанесите одну каплю смазки на каждую из сеток сеточной системы.
2. Промойте триммер и капните на него смазку.
3. Включите электробритву и дайте ей поработать вхолостую в течение 5 секунд.
4. Выключите электробритву и удалите излишки смазки с сеточной системы при помощи мягкой ткани.

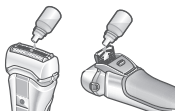

Примечания

- Будьте осторожны, чтобы при сливании воды не ударить корпус электробритвы о раковину или какой-либо другой предмет. В противном случае возможна неисправность.
- Не протирайте растворителем, бензином, спиртом и т. д. Это может привести к неисправности, растрескиванию или обезжелезиванию деталей. Протрите разбавленной мыльной водой.
- Не используйте какие-либо моющие средства для кухни или ванной, кроме мыла для рук. Это может привести к неисправности.

Очистка с помощью щетки

Снимите бритвенную головку и внутренние лезвия.
(См. на этой стр.)

► Очистка длинной щеткой

Почистите бритвенную головку, сеточную систему, корпус электробритвы и триммер при помощи длинной щетки.



► Очистка короткой щеточкой

- Очистка внутренних лезвий выполняется движением короткой щеточки в направлении, показанном на рисунке.
- Не двигайте короткой щеткой под прямым углом к лезвиям, так как это может повредить лезвия и уменьшить их остроту.

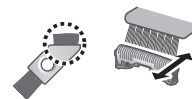

Замена сеточной системы и внутренних лезвий

Сеточная система	Ежегодно
Внутренние лезвия	Один раз в два года

► Снятие бритвенной головки

Нажмите кнопки снятия бритвенной головки и поднимите бритвенную головку.

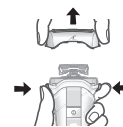

► Установка бритвенной головки

Поверните рамку для крепления сеток символом (↻) вперед, наденьте бритвенную головку на бритву и надежно закрепите до щелчка.





► Замена сеточной системы

1. Нажмите на кнопки для снятия сеток и вытащите сеточную систему.
 - Не нажимайте кнопки для снятия сеток с излишним усилием.

Это может привести к сгибанию сеточной системы, что помешает ее надежному креплению к рамке для крепления сеток.

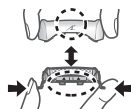

2. Совместите значок на рамке для крепления сеток (▲) со значком на сеточной системе (△) и надежно соедините их, прижав друг к другу, пока не услышите щелчок.

► Замена внутренних лезвий

1. Отсоедините внутренние лезвия по одному.
2. Вставляйте внутренние лезвия по одному.

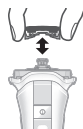

Примечание

Не выкидывайте рамку для крепления сеток.

► Сменные детали

Сменные детали можно приобрести у дилера или в сервисном центре.

Сменные детали для ES-CT21	Сеточная система и внутренние лезвия	WES9013
	Сеточная система	WES9087
	Внутренние лезвия	WES9068

Часто задаваемые вопросы

Вопрос	Ответ
Уменьшится ли емкость аккумулятора, если его долгое время не использовать?	Аккумулятор теряет емкость, если он не используется более 6 месяцев, поэтому его необходимо полностью заряжать не реже, чем раз в 6 месяцев.
Можно ли заряжать электробритву после каждого использования?	В электробритве используется литий-ионный аккумулятор, поэтому зарядка после каждого использования не влияет на срок эксплуатации аккумулятора.
Почему после зарядки необходимо отсоединить адаптер?	Хотя зарядка аккумулятора дольше 1 часа не сказывается на его работе, отсоединение адаптера требуется для безопасности и экономии электроэнергии.
Что входит в состав смазки?	В состав смазки входит жидкий парафин.
Почему после выключения прибор подает два звуковых сигнала?	Звуковые сигналы сообщают о низкой ёмкости аккумулятора. Зарядите прибор.

Устранение неисправностей

Выполните следующие действия.

Если проблему решить не удастся, обратитесь в магазин, где был приобретен данный прибор, или в авторизованный сервисный центр Panasonic для ремонта.

Проблема	Действия
Выключатель питания не включается.	<ul style="list-style-type: none"> ▶ Разблокируйте выключатель питания. (См. стр. 27.)
Сенсор не реагирует.	<ul style="list-style-type: none"> ▶ В зависимости от густоты щетины или количества обрезков волос в головке электробритвы сенсор может никак не реагировать, и звук может не изменяться. Это не является неисправностью.
	<ul style="list-style-type: none"> ▶ В зависимости от типа и количества геля для бритья датчик бритья может не реагировать. Это не является неисправностью.
	<ul style="list-style-type: none"> ▶ Сенсор может не срабатывать при низком уровне заряда аккумулятора. В таком случае зарядите аккумулятор. ▶ Нанесите смазку. (См. стр. 29.) ▶ Сенсор может не срабатывать, если на лезвиях недостаточно смазки.

Проблема	Действия
Сенсор реагирует, даже если бритва не соприкасается с кожей.	<ul style="list-style-type: none"> ▶ Очистите бритву от сбритых волос. Если бритва очень грязная, снимите рамку для крепления сеток и промойте водой. (См. стр. 28.) ▶ Замените сеточную систему и/или внутренние лезвия. Ожидаемый срок службы сеточной системы и внутренних лезвий: Сеточная система: Примерно 1 год Внутренние лезвия: Примерно 2 года
Короткое время работы, даже после зарядки.	<ul style="list-style-type: none"> ▶ Нанесите смазку. ▶ Это можно устранить, выполняя очистку каждый раз после бритья. ▶ Когда число использований после одной зарядки начинает снижаться, срок службы аккумулятора приближается к концу.
Электробритва не работает даже после зарядки.	<ul style="list-style-type: none"> ▶ Используйте прибор при температуре воздуха не ниже 5 °C. ▶ Срок службы аккумулятора подошел к концу. ▶ Электробритва не будет работать с подключенным адаптером сети переменного тока. Используйте электробритву после того, как она достаточным образом зарядится, и адаптер сети переменного тока будет отключен.

Проблема	Действия
Звук работающей бритвы изменяется во время бритья.	<ul style="list-style-type: none"> ▶ Работает сенсор. Звук изменяется в зависимости от плотности бороды.
Электробритва издает громкий звук.	<ul style="list-style-type: none"> ▶ Нанесите смазку. ▶ Если на лезвиях нет смазки, они не будут двигаться плавно и требуют большей мощности.
	<ul style="list-style-type: none"> ▶ Бритва издает высокие звуки из-за линейного привода двигателя. Это не является неисправностью.
	<ul style="list-style-type: none"> ▶ Убедитесь, что лезвия присоединены правильно. ▶ Почистите сеточную систему с помощью щеточки.
Усиливается запах.	<ul style="list-style-type: none"> ▶ Это можно устранить, выполняя очистку каждый раз после бритья.
Подстриженные волосы разлетаются в стороны.	<ul style="list-style-type: none"> ▶ Это можно устранить, выполняя очистку каждый раз после бритья. ▶ Очистите внутренние лезвия от прилипших обрезков щеточкой.
Сеточная система нагревается.	<ul style="list-style-type: none"> ▶ Нанесите смазку.
	<ul style="list-style-type: none"> ▶ Замените сеточную систему, если она повреждена или деформирована. (См. стр. 30.)

Проблема	Действия
Бритье не такое чистое, как раньше.	<ul style="list-style-type: none"> ▶ Это можно устранить, выполняя очистку каждый раз после бритья.
	<ul style="list-style-type: none"> ▶ Замените сеточную систему и/или внутренние лезвия.
	<ul style="list-style-type: none"> ▶ Ожидаемый срок службы сеточной системы и внутренних лезвий: Сеточная система: Примерно 1 год Внутренние лезвия: Примерно 2 года
	<ul style="list-style-type: none"> ▶ Нанесите смазку.

Срок службы батареи

Срок службы аккумулятора составляет 3 года. Аккумулятор в данной электробритве не предназначен для самостоятельной замены пользователем. Заменяйте аккумулятор в официальном сервисном центре.

Извлечение встроенного аккумулятора

Перед утилизацией электробритвы удалите из неё аккумулятор. Пожалуйста, проследите за тем, чтобы утилизация батареи была выполнена в официальном пункте приема при наличии такового в Вашей стране.

Эту схему можно использовать только для утилизации бритвы и нельзя использовать для ее ремонта. Если вы разберёте бритву самостоятельно, она уже не будет водонепроницаемой, что может привести к ее неисправности.

- Снимите электробритву с адаптера сети переменного тока.
- Нажмите на переключатель питания, чтобы включить прибор, и оставьте его включенным до полной разрядки аккумулятора.
- Выполните шаги с ① по ⑨, затем приподнимите и извлеките аккумулятор.
- Избегайте короткого замыкания между положительной и отрицательной клеммами извлеченного аккумулятора, изолируя клеммы при помощи клейкой ленты.

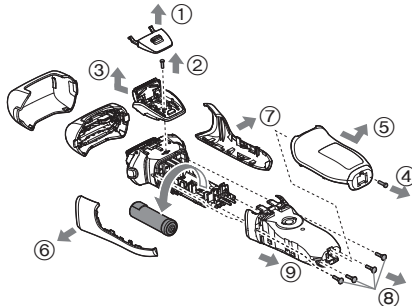

Рекомендации по охране окружающей среды и переработке отходов
В электробритве используется литий-ионный аккумулятор. Пожалуйста, проследите за тем, чтобы утилизация аккумулятора была выполнена в официальном пункте приёма при наличии такового в Вашей стране.

Технические характеристики

Источник питания	См. табличку номиналов на адаптере сети переменного тока. (Автоматическая подстройка под сетевое напряжение)
Рабочее напряжение электродвигателя	3,6 В===
Время зарядки	Прибл. 1 час

Данное устройство предназначено только для домашнего использования.

Примечания

1. Устанавливайте прибор на твёрдой плоской поверхности, за исключением отсоединяемых или несъёмных частей.
2. Хранить в сухом, закрытом помещении.
3. Во время транспортировки не бросать, не подвергать излишней вибрации или ударам о другие предметы.
4. Утилизировать в соответствии с национальным и/или местным законодательством.

Правила и условия реализации не установлены изготовителем и должны соответствовать национальному и/или местному законодательству страны реализации товара.

Установленный производителем в порядке п. 2 ст. 5 Федерального Закона РФ “О защите прав потребителей” срок службы для данного изделия равен 7 годам с даты производства при условии, что изделие используется в строгом соответствии с настоящей инструкцией по эксплуатации и применимыми техническими стандартами.



Панасоник Корпорэйшн
1006, Кадома, Осака 571-8501, Япония

Сделано в Японии

Примечание:

Дата изготовления устройства (год, месяц) указана на обратной стороне в виде номера.

Номер: X X XXXXX

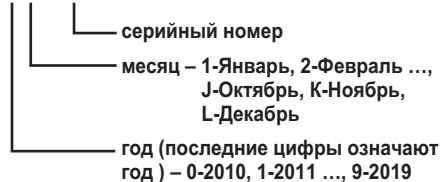

Примечание:

Дата изготовления устройства (год, месяц, день) указана на обратной стороне адаптера переменного тока.

Номер: X XX XX

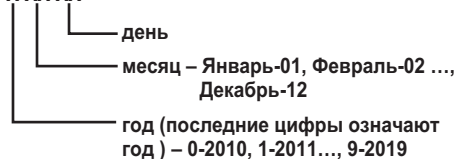

Русский

Panasonic®

Інструкція з експлуатації
(Побутового призначення) Бритва з можливістю роботи від акумулятора
Модель № ES-CT21

Зміст

Заходи безпеки	36	Заміна системи зовнішніх сіток та внутрішніх лез.....	45
Використання за призначенням.....	39	Часто виникаючі питання.....	46
Будова електробритви	40	Усунення несправностей.....	47
Підготовка	41	Термін дії акумулятора	48
Використання	42	Виймання вбудованого акумулятора..	49
Чищення електробритви	44	Технічні характеристики.....	49

Українська

Дякуємо за придбання цього продукту Panasonic.

Перш ніж починати користуватись цим приладом, уважно прочитайте дані інструкції та збережіть їх для подальшого використання.

35

Заходи безпеки

Щоб зменшити ризик отримання травм, загибелі людей, ураження електричним струмом, пожежі і пошкодження майна, дотримуйтесь наведених далі заходів безпеки.

Пояснення до символів

Такі символи використовуються для класифікації та опису рівня небезпеки, травм і матеріального збитку, які може спричинити невиконання зазначених вимог і неналежне використання приладу.



НЕБЕЗПЕЧНО

Позначає потенційну небезпеку, яка призводить до серйозних травм або смерті.



ОБЕРЕЖНО

Позначає потенційну небезпеку, яка може призвести до серйозних травм або смерті.



УВАГА

Позначає потенційну небезпеку, яка може призвести до незначних травм або псування майна.

Такі символи використовуються для класифікації та опису типу інструкцій, яких необхідно дотримуватися.



Цей символ використовується для попередження користувачів про конкретну дію, яку не слід виконувати під час експлуатації.



Цей символ використовується для попередження користувачів про конкретну дію, яку слід виконувати заради безпечної експлуатації.



ОБЕРЕЖНО

► Цей продукт

Ця електробритва обладнана вбудованим акумулятором. **Не кидайте у вогонь, не нагрівайте, а також не заряджайте, не використовуйте та не залишайте прилад у місці з високою температурою.**

- Це може призвести до перегріву, займання або вибуху.



Не модифікуйте і не ремонтуйте прилад.

- Це може призвести до пожежі, ураження електричним струмом або травм.

Зверніться в офіційний сервісний центр для ремонту (заміни батареї тощо).



Ніколи не розбирайте прилад, за винятком випадків утилізації продукту.

- Це може призвести до пожежі, ураження електричним струмом або травм.

► В разі несправності або неправильної роботи

Негайно припиніть використання і від'єднайте адаптер у разі ненормальної роботи або несправності.

- Невиконання цієї вимоги може призвести до пожежі, ураження електричним струмом або травм.

<Випадки ненормальної роботи або несправності>

• Корпус, адаптер або шнур деформовані або занадто гарячі.

• Корпус, адаптер або шнур пахнуть паленим.

• Під час використання або заряджання у корпусі, адаптері або шнури спостерігається незвичний звук.

- Негайно зверніться до офіційного сервісного центру для огляду або ремонту.

ОБЕРЕЖНО

► Джерело живлення



Не підключайте до розетки і не відключайте з розетки адаптер мокрими руками.

- Це може призвести до ураження електричним струмом або травм.

Не занурюйте адаптер змінного струму у воду і не мийте його водою.

Не розташовуйте адаптер змінного струму на або біля раковин та ванн.



Забороняється використовувати пристрій, якщо адаптер змінного струму пошкоджений або якщо вилка недостатньо щільно підключена до розетки.

Не пошкоджуйте та не модифікуйте шнур, не перегинайте, не тягніть та не скручуйте його з надмірним зусиллям. Також не кладіть важкі предмети і не стискайте шнур.

- Це може призвести до ураження електричним струмом або пожежі через коротке замикання.



Не використовуйте у спосіб, що призведе до перевищення потужності побутової розетки або проводки.

- Перевищення потужності внаслідок підключення надмірної кількості вилок до однієї розетки може призвести до пожежі через перегрів.



Адаптер змінного струму, що входить до комплекту виробу використовуйте лише для заряджання приладу. Не використовуйте адаптер змінного струму, що йде у комплекті, для зарядження інших пристроїв. (Див. сторінку 41.)

- Це може призвести до опіків або пожежі через коротке замикання.



Завжди перевіряйте, щоб прилад працював від такого джерела живлення, яке відповідає номінальній напрузі приладу, яка зазначена на адаптері змінного струму. Вставте адаптер до упору.

- Невиконання цієї вимоги може призвести до пожежі або ураження електричним струмом.



Перш ніж чистити електрообладування водою, від'єднайте адаптер змінного струму.

- Невиконання цієї вимоги може призвести до ураження електричним струмом або травм.



Регулярно очищуйте вилку і штекер шнура живлення, щоб запобігти накопиченню пилу.

- Невиконання цієї вимоги може призвести до пожежі через порушення ізоляції внаслідок вологості.

► Для запобігання нещасних випадків



Не залишайте прилад у місці, доступному для дітей та немовлят. Не дозволяйте їм використовувати прилад.

- Якщо деталі або аксесуари потраплять у рот, це може призвести до нещасного випадку або травми.



У разі випадкового вживання мастила не викликайте блювоту, випийте велику кількість води і зверніться до лікаря.

У разі потрапляння мастила в очі негайно ретельно промийте під проточною водою та зверніться до лікаря. - Недотримання цих інструкцій може призвести до отримання травми.

ОБЕРЕЖНО

- ▶ **Дотримуйтесь наступних заходів безпеки**
Даний пристрій заборонений для використання особами (включаючи дітей) з обмеженими фізичними та розумовими здібностями, а також особами з браком досвіду, окрім як під наглядом або після інструктажу
-  **Щодо використання даного пристрою, проведеного особами, відповідальними за їх безпеку. Не допускайте, щоб діти гралась з даним пристроєм.**
- Невиконання цієї вимоги може стати причиною нещасного випадку або травми.

-  **Шнур живлення не підлягає заміні. У разі пошкодження шнура, адаптер змінного струму необхідно утилізувати.**
- Невиконання цієї вимоги може стати причиною нещасного випадку або травми.

УВАГА

- ▶ **Захист шкіри**
Не притискайте систему зовнішніх сіток до губ або інших частин обличчя занадто сильно.
Не прикладайте систему зовнішніх сіток безпосередньо до пошкоджених ділянок шкіри.
Не торкайтеся до секції з лезами (металевої секції) внутрішнього леза.
- Це може призвести до травмування шкіри або руки.

Не натискайте сильно на систему зовнішніх сіток. Також не торкайтеся до системи зовнішніх сіток пальцями або нігтями під час використання.

-  **Не використовуйте цей продукт для стрижки волосся на голові або на будь-якій іншій частині тіла.**
- Такі дії можуть призвести до травмування шкіри або скоротити термін дії системи зовнішніх сіток.

-  **Переконайтесь у відсутності тріщин і деформацій у системі зовнішніх сіток перед її використанням.**
- Недотримання цієї вимоги може призвести до травми шкіри.

-  **Обов'язково закривайте електробритву захисним ковпачком під час перенесення або зберігання.**
- Невиконання цієї вимоги може призвести до травмування шкіри або скоротити термін дії системи зовнішніх сіток.

- ▶ **Дотримуйтесь наступних заходів безпеки**
Не намотуйте шнур навколо адаптера під час зберігання.
- Це може призвести до переламування шнура внаслідок надмірного натягу і спричинити пожежу через коротке замикання.

-  **Не допускайте налипання металевих предметів або сміття до вилки або штекера шнура живлення.**
- Це може призвести до ураження електричним струмом або пожежі через коротке замикання.

-  **Не від'єднуйте адаптер або штекер шнура живлення, тримаючись за шнур.**
- Це може призвести до ураження електричним струмом або травм.

-  **Не давайте користуватися електробритвою членам вашої родини або іншим особам.**
- Це може призвести до зараження інфекцією або запалення.

-  **Не роняйте прилад і не ударяйте об інші предмети.**
- Це може призвести до травм.

УВАГА

Від'єднайте адаптер від розетки після завершення заряджання.



- Невиконання цієї вимоги може призвести до ураження електричним струмом або пожежі через виток в результаті зносу ізоляції.

Зауваження щодо утилізації відпрацьованого акумулятора

НЕБЕЗПЕЧНО

- Акумулятор призначений виключно для використання з цим приладом. Не використовуйте акумулятор з іншими продуктами.
- Не заряджайте акумулятор після того, як він був вилучений із продукту.
- Не кидайте акумулятор у вогонь і не нагрівайте його.
- Не бийте, не розбирайте, не змінюйте і не протикайте акумулятор гострими предметами.
- Не дозволяйте, щоб позитивна і негативна клеми акумулятора з'єднались одна з одною через металеві предмети.
- Не зберігайте акумулятор разом з металевими прикрасами, такими як шпильки.
- Не використовуйте і не залишайте акумулятор у місцях, які знаходяться під впливом високих температур, наприклад під прямими сонячними променями або поруч із джерелами тепла.
- Ніколи не розбирайте елементи акумулятора.
- Це може призвести до перегріву, займання або вибуху.

ОБЕРЕЖНО

Після видалення акумулятора тримайте його в місці, недоступному для дітей і немовлят.



- Акумулятор завдасть шкоди організму при випадковому проковтуванні.
Якщо це сталося, негайно зверніться до лікаря.

Якщо акумулятор протік, не торкайтеся його голими руками.

- Рідина з акумулятора може призвести до сліпоти, якщо вона потрапить до очей.



- Не трійте очі. Негайно промийте чистою водою і зверніться до лікаря.
- Рідина з акумулятора може викликати запалення або травму при контакті зі шкірою або одягом.
Ретельно змийте її чистою водою і зверніться до лікаря.

Використання за призначенням

- Дана електробритва може використовуватися як для вологого гоління з піною, так і для сухого гоління. Цією водонепроникною бритвою можна користуватися в душі, а після гоління промивати водою. Символ, наведений нижче, означає, що електробритву можна використовувати у ванні або у душі.



- Спробуйте використовувати вологе гоління упродовж трьох тижнів, і Ви помітите відчутну різницю. Вам буде потрібен певний час для того, щоб звикнути до електробритви Panasonic для вологого/сухого гоління, оскільки Ваша шкіра та волоссяний покрив потребує приблизно одного місяця, щоб звикнути до будь-якого нового способу гоління.

- Уникайте контакту системи зовнішніх сіток із твердими предметами. Це може призвести до пошкодження лез, оскільки вони дуже тонкі та легко деформуються.

- Не сушіть корпус електробритви за допомогою фена або тепловентилятора.

Це може призвести до несправності або деформації деталей.

- Не залишайте електробритву зі знятою рамкою сіток під прямим сонячним промінням.

Це може призвести до пошкодження гідроізоляційних гумових деталей і погіршення водостійкості, що може стати причиною несправності.

- Після користування зберігайте електробритву у місці з низькою вологістю повітря.

Невиконання цієї вимоги може привести до поломки через накопичення конденсату або утворення іржі.

- Обидва внутрішні леза повинні бути вставлені. Якщо вставлене тільки одне внутрішнє лезо, електробритва може бути пошкоджена.

- При чищенні електробритви водою не використовуйте солону або гарячу воду. Не занурюйте електробритву у воду на тривалий час.

- Цей символ означає, що для підключення цього електроприладу до мережі живлення потрібен спеціальний знімний блок живлення.

Позначення типу блока живлення наводиться поряд із символом.



Будова електробритви

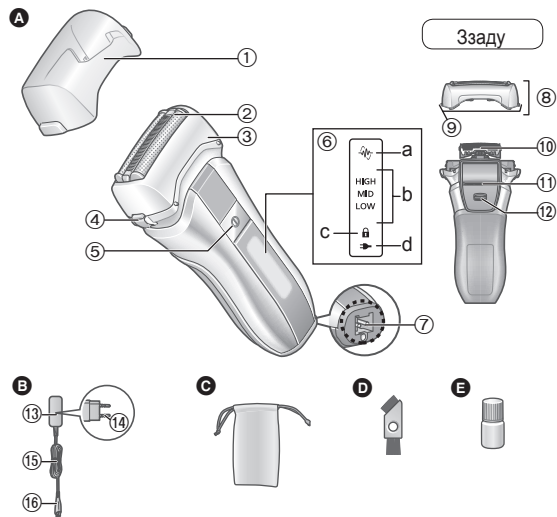

A Корпус електробритви

- 1 Захисний ковпачок
- 2 Система зовнішніх сіток
- 3 Рамка сіток
- 4 Кнопки фіксатора рамки сіток
- 5 Вимикач живлення

6 Екран

- a. Індикатор сенсорного режиму (☺)
 - b. Індикатор ємності акумулятора
 - c. Індикатор блокування вимикача (🔒)
 - d. Індикатор стану заряджання (➡)
- 7 Роз'єм електробритви
 - 8 Зовнішня сітка голівки для гоління

- ⑨ Кнопки для зняття сіток
- ⑩ Внутрішні леза
- ⑪ Триммер
- ⑫ Перемикач тримера
- ⓔ Адаптер змінного струму (RE7-87)
- ⑬ Адаптер

- ⑭ Вилка
 - ⑮ Шнур
 - ⑯ Штекер шнура живлення
- Акcesуари
- ⓔ Дорожній футляр
 - ⓓ Щітка для чищення
 - ⓔ Масило

Підготовка

Зарядження електробритви

- Вимкніть електробритву.
- Ретельно витріть краплі води з роз'єму електробритви.

- 1 Підключіть шнур живлення до електробритви.
- 2 Підключіть адаптер до розетки.
 - Переконайтеся, що індикатор стану зарядження (➔) світиться.
 - Зарядження займає приблизно 1 годину.

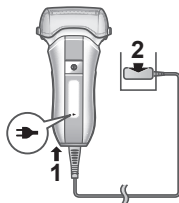

- 3 Після завершення зарядження від'єднайте адаптер.

Примітка

Ви не можете користуватись бритвою під час зарядження.

Під час зарядження



Світиться індикатор стану зарядження (➔).

Під час зарядження індикатор ємності акумулятора блимає у такому порядку: "LOW", "MID" та "HIGH".

Після завершення зарядження



Індикатори ємності та стану зарядження акумулятора (➔) засвітаються та через 5 секунд вимкнуться.

Ненормальна зарядка



Індикатор стану зарядження (➔) блиматиме двічі на секунду.

Примітки

- Під час першого зарядження електробритви, або якщо нею не користувалися більше 6 місяців, час зарядження може змінюватися, або індикатор стану зарядження (➔) може не світитись протягом декількох хвилин. Якщо електробритву не вимикати, індикатор через деякий час почне світитися.
- Рекомендована температура навколишнього середовища для зарядження становить 10 °C – 35 °C. При надзвичайно високих або низьких температурах може збільшитися час, потрібний для зарядження, індикатор стану зарядження (➔) може швидко блимати, або акумулятор може не заряджатися.

- Електробрита може використовуватись приблизно 2 тижні після повної зарядки.
(За умови одного 3-хвилинного щоденного сухого гоління за температури повітря в діапазоні 20 °С – 30 °С.)
Кількість днів використання може відрізнятись залежно від наступних умов.
 - Густота бороди
 - Тиск на шкіру
 - Частота використання режиму очищення звуковою вібрацією
- Якщо під час використання або заряджання на пристрій діють перешкоди від радіоприймача або інших джерел, перейдіть в інше місце для використання пристрою.

Використання

Гоління бороди

1 Натисніть і розпочніть гоління.

- Почне працювати "датчик гоління", який автоматично регулює потужність відповідно до густоти бороди.
На тих ділянках, де борода густа, гоління здійснюється із високою потужністю, а там де борода рідка, потужність знижується для меншого подразнення шкіри.
- Живлення не може бути ввімкнено, коли блимає індикатор блокування живлення (), тому що вимикач живлення заблокований.
Натисніть та утримуйте вимикач живлення більше 2 секунд, щоб його розблокувати.
(Див. сторінку 43.)



Поради щодо покращення гоління

Притисніть усю систему зовнішніх сіток до шкіри під прямим кутом, та розпочинайте гоління, повільно рухаючи електробриту проти росту бороди.

- Для полегшення гоління бороди під підборіддям та на шиї натягніть шкіру, щоб борода стирчала.
- Щоб запобігти пошкодженню системи зовнішніх сіток, не голіть лише частиною цієї системи зовнішніх сіток.

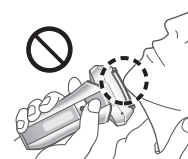

2 Після завершення натисніть .

Під час використання



Приблизний заряд акумулятора відображається в діапазоні LOW – HIGH.

- Вимкнуться приблизно через 5 секунд після натискання на вимикач живлення.
- Індикатор сенсорного режиму () блимає.

При низькому заряді акумулятора



Під час роботи електробритви блимає "LOW".







- Після вимикання пристрій подає два звукових сигнали.
- Ви можете поголитись 2 – 3 рази після того, як засвітиться індикатор "LOW". (це залежить від умов експлуатації).

Примітки







- Не використовуйте прилад при температурі навколишнього середовища приблизно 5 °C або нижче.
- Залежно від типу та кількості гелю для гоління датчик гоління може не реагувати. Це не є несправністю.
- Залежно від товщини щетини або кількості обрізків волосся в голівці електробритви сенсор гоління може не реагувати, і звук роботи електробритви може не змінюватися. Це не є несправністю.
- Щоб активувати режим очищення звуковою вібрацією, натисніть вимикач живлення і тримайте довше 2 секунд, коли електробритва не використовується (блокування вимикача знято). (Див. сторінку 44.)
У цьому режимі не можна голитися.

Блокування/розблокування вимикача живлення

Блокування вимикача живлення

<p>1. Натисніть  один раз і відпустіть.</p> <ul style="list-style-type: none"> • Електробритва починає працювати. 	<p>2. Натисніть та утримуйте  більше 2 секунд, поки не увімкнеться індикатор блокування вимикача ().</p> <ul style="list-style-type: none"> • Електробритва припинить роботу. 	<p>3. Відпустіть .</p> <ul style="list-style-type: none"> • Індикатор блокування вимикача () засвітиться на 5 секунд і згасне. 
---	--	---

Розблокування вимикача живлення

<p>1. Натисніть та утримуйте  більше 2 секунд, поки не вимкнеться індикатор блокування вимикача ().</p> 	<p>2. Коли електробритва почне працювати, відпустіть .</p> <ul style="list-style-type: none"> • Індикатор блокування вимикача () згасне. 
---	---

Українська

► Використання тримера

1. Просуньте перемикач тримера вгору.
2. Натисніть  і використовуйте.

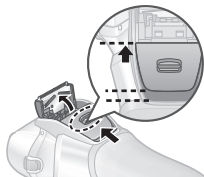

Натисніть і утримуйте верхній регулятор (ⓐ), та посуňte перемикач тримера донизу, щоб опустити тример.

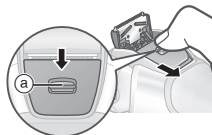

Поради щодо покращення роботи

Обережно піднесіть край тримера під прямим кутом до шкіри і повільно рухайте вниз.

Підрізка бакенбардів



Попереднє гоління довгої бороди



Чищення електробритви

Рекомендується чистити електробритву після кожного використання.

Чищення водою

- Вимкніть електробритву та від'єднайте адаптер змінного струму.

1 Намочіть систему зовнішніх сіток та нанесіть трохи мила.



2 Натисніть та утримуйте більше 2 секунд, щоб активувати режим очищення звуковою вібрацією.

- Піна розбризкується менше.
- Індикатори ємності акумулятора блимають по порядку.
- Приблизно через 20 секунд вони автоматично вимкнуться або ви можете вимкнути їх, натиснувши вимикач живлення.

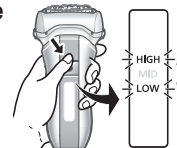

3 Зніміть зовнішню сітку голівки для гоління та помийте під проточною водою.

- Інструкції зі встановлення та знімання зовнішньої сітки голівки для гоління див. на стор. 45.
- Розбризування зменшиться, якщо при промиванні електробритва працює в режимі очищення звуковою вібрацією.
- Після промивання водою струсність електробритву кілька разів, щоб видалити надлишки вологи, а потім витріть краплі води, що залишилися, сухою ганчіркою.



4 Повністю висушіть зовнішню сітку голівки для гоління, електробритву і тример.

- Залиште електробритву сохнути у тіні, подалі від прямого сонячного світла.



5 Змастіть електробритву.

Це забезпечить плавність руху леза та комфортність гоління.

1. Нанесіть по одній краплі мастила на кожну систему зовнішніх сіток.
2. Підніміть тример та нанесіть на нього одну краплю мастила.
3. Увімкніть електробритву і дайте їй попрацювати приблизно 5 секунд.
4. Вимкніть електробритву, а тоді за допомогою м'якої тканини витріть із системи зовнішніх сіток надлишки мастила.

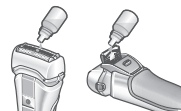

Примітки

- Під час зливання води будьте обережні, щоб не ударити корпус електробритви о раковину або інший предмет. Інакше можлива несправність.
- Не протирайте розріджувачем, бензином, спиртом тощо. Це може призвести до несправності, розтріскування або деформації деталей.
Протріть розведеною мильною водою.
- Не використовуйте будь-які миючі засоби для кухні або ванної кімнати, окрім мила для рук.
Це може призвести до несправності.

Чищення за допомогою щітки

Зніміть зовнішню сітку голівки для гоління та внутрішні леза. (Див. цю сторінку)

► Очищення за допомогою довгої щітки

Почистіть зовнішню сітку голівки для гоління, систему зовнішніх сіток, корпус електробритви і тример за допомогою довгої щітки.



► Очищення за допомогою короткої щітки

- Почистіть внутрішні леза за допомогою короткої щітки, рухаючи її у показаному напрямку.
- Не переміщуйте коротку щітку під прямим кутом до лез, оскільки це пошкодить внутрішні леза та зменшить їх гостроту.

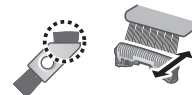

Заміна системи зовнішніх сіток та внутрішніх лез

система зовнішніх сіток	один раз на рік
внутрішні леза	один раз на два роки

► Знімання зовнішньої сітки голівки для гоління

Натисніть кнопки знімання сітки та підніміть зовнішню сітку.

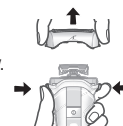

► Приєднання зовнішньої сітки голівки для гоління

Поверніть рамку сіток символом () вперед, одягніть зовнішню сітку голівки для гоління на електробритву і надійно закріпіть до кляцання.



Українська

► Заміна системи зовнішніх сіток

1. Натисніть на кнопки для зняття сіток та витягніть сітку.
 - Не тисніть на кнопки для зняття сіток з надмірним зусиллям.
Це може призвести до згинання системи зовнішніх сіток, що може перешкодити її надійному кріпленню до рамки сіток.
2. Сумістіть значок на рамці сіток (▲) зі значком на системі зовнішніх сіток (△) і надійно з'єднайте їх, притиснувши один до одного, поки не почуєте клацання.

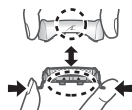

► Заміна внутрішніх лез

1. Виймайте внутрішні леза поодиночі.
2. Вставляйте внутрішні леза поодиночі.



Примітка

Не викидайте рамку сіток.

► Запасні деталі

Запасні деталі можна придбати у вашого дилера або в сервісному центрі.

Запасні деталі для ES-CT21	Система зовнішніх сіток та внутрішні леза	WES9013
	Система зовнішніх сіток	WES9087
	Внутрішні леза	WES9068

Часто виникаючі питання

Питання	Відповідь
Чи втратить акумулятор ємність, якщо його не використовувати тривалий час?	► Акумулятор втрачає ємність, якщо він не використовується більше 6 місяців, тому його потрібно повністю заряджати якнайменше один раз на 6 місяців.
Чи можна заряджати електробритву після кожного використання?	► В електробритві використовується літій-іонний акумулятор, тому заряджання після кожного використання не вплине на строк експлуатації акумулятору.
Чому після заряджання треба від'єднувати адаптер?	► Якщо заряджати акумулятор довше 1 години, це не позначиться на роботі адаптера, проте від'єднання адаптера забезпечує безпеку та економить електроенергію.
Що входить до складу мастила?	► До складу мастила входить рідкий парафін.
Чому після вимикання пристрій подає два звукових сигнали?	► Звукові сигнали означають низьку ємність акумулятора. Зарядіть пристрій.

Усунення несправностей

Виконайте наступні дії.

Якщо проблему вирішити не вдається, зверніться в магазин, де було придбано прилад, або в авторизований сервісний центр Panasonic стосовно ремонту.

Проблема	Рішення
Вимикач живлення не вмикає прилад.	<ul style="list-style-type: none"> ▶ Розблокуйте вимикач живлення. (Див. сторінку 43.)
Датчик гоління не реагує.	<ul style="list-style-type: none"> ▶ Залежно від товщини щетини або кількості обрізків волосся в голівці електробритви сенсор гоління може не реагувати, і звук роботи електробритви може не змінюватися. Це не є несправністю. ▶ Залежно від типу та кількості гелю для гоління датчик гоління може не реагувати. Це не є несправністю. ▶ Сенсор може не реагувати при низькому рівні заряду акумулятора. У цьому випадку зарядіть акумулятор електробритви. ▶ Нанесіть мастило. (Див. сторінку 45.) ▶ Датчик гоління може не реагувати, якщо на лезах недостатньо мастила.

Проблема	Рішення
Датчик гоління реагує, навіть коли бритва не знаходиться в контакті зі шкірою.	<ul style="list-style-type: none"> ▶ Очистіть обрізки волосся з бритви. Якщо бритва дуже брудна, зніміть рамку сіток та промийте її водою. (Див. сторінку 44.) ▶ Замініть систему зовнішніх сіток і / або внутрішні леза. ▶ Очікуваний термін дії системи зовнішніх сіток і внутрішніх лез: Система зовнішніх сіток: Приблизно 1 рік Внутрішні леза: Приблизно 2 роки
Короткий час роботи, навіть після заряджання.	<ul style="list-style-type: none"> ▶ Нанесіть мастило. ▶ Очищення кожного разу після гоління може покращити ситуацію. ▶ Якщо число операцій на одній зарядці починає знижуватися, це означає, що термін дії акумулятора закінчується.
Електробритва не працює навіть після заряджання.	<ul style="list-style-type: none"> ▶ Використовуйте пристрій за температури повітря приблизно 5 °C або вищій. ▶ Закінчився термін дії акумулятора. ▶ Електробритва не працюватиме, якщо під'єднано адаптер змінного струму. Перш ніж користуватися електробритвою, зарядіть її до достатнього рівня і від'єднайте адаптер змінного струму.
Під час гоління змінюється звук роботи електробритви.	<ul style="list-style-type: none"> ▶ Використовується датчик гоління. Звук змінюється в залежності від товщини бороди.

Проблема	Рішення
Електробритва створює гучний звук.	<ul style="list-style-type: none"> ▶ Нанесіть мастило. ▶ Якщо на лезах немає мастила, вони не зможуть рухатися плавно і потребуватимуть більшої потужності. ▶ Бритва виробляє високочастотний звук через роботу лінійного привода двигуна. Це не є проблемою. ▶ Переконайтеся, що леза приєднані правильно. ▶ Очистіть систему зовнішніх сіток щіткою.
Посилюється запах.	<ul style="list-style-type: none"> ▶ Очищення кожного разу після гоління може покращити ситуацію.
З електробритви сиплеться підстрижене волосся.	<ul style="list-style-type: none"> ▶ Очищення кожного разу після гоління може покращити ситуацію. ▶ Очистіть внутрішні леза від прилиплих обрізків щіткою.
Система зовнішніх сіток нагрівається.	<ul style="list-style-type: none"> ▶ Нанесіть мастило. ▶ Замініть систему зовнішніх сіток, якщо вона пошкоджена або деформована. (Див. сторінку 46.)

Українська

Проблема	Рішення
Гоління не таке чисте, як раніше.	<ul style="list-style-type: none"> ▶ Очищення кожного разу після гоління може покращити ситуацію. ▶ Замініть систему зовнішніх сіток і / або внутрішні леза. ▶ Очікуваний термін дії системи зовнішніх сіток і внутрішніх лез: <ul style="list-style-type: none"> Система зовнішніх сіток: <ul style="list-style-type: none"> Приблизно 1 рік Внутрішні леза: <ul style="list-style-type: none"> Приблизно 2 роки ▶ Нанесіть мастило.

Термін дії акумулятора

Термін дії акумуляторів становить 3 роки. Користувачам не рекомендується самостійно здійснювати заміну акумулятора даної електробритви. Замінійте акумулятор в офіційному сервісному центрі.

Виймання вбудованого акумулятора

Вийміть вбудований акумулятор перед утилізацією електробритви.

Будь ласка, утилізуйте акумулятор у спеціально призначених для цього місцях, якщо вони передбачені у вашій країні.

Цей малюнок повинен бути використаний тільки для утилізації електробритви, а не для її ремонту. При самостійному розбиранні електробритви вона перестає бути водонепроникною, що може призвести до її несправності.

- Зніміть бритву з адаптера змінного струму.
- Натисніть вимикач живлення для увімкнення живлення та тримайте пристрій увімкненим, поки акумулятор не буде розряджений.
- Виконайте кроки від ① до ⑨, підніміть акумулятор, а тоді вийміть його.
- Уникайте короткого замикання між позитивною та негативною клемми витягнутого акумулятора, ізолюйте клема за допомогою клейкої стрічки.

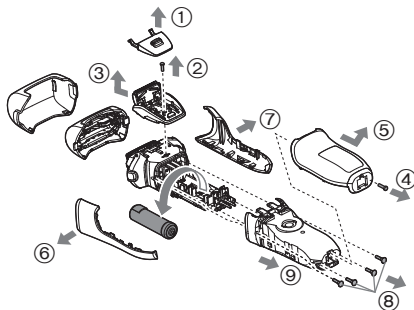

Інформація щодо захисту навколишнього середовища та переробки матеріалів

Дана електробритва обладнана літій-іонним акумулятором.

Будь ласка, утилізуйте акумулятор у спеціально призначених для цього місцях, якщо вони передбачені у Вашій країні.

Технічні характеристики

Джерело живлення	Див. таблицю з номінальними характеристиками на адаптері змінного струму. (Автоматичне регулювання напруги)
Двигун	3,6 В---
Час заряджання	Прибл. 1 година

Даний виріб призначений тільки для побутового використання.

Примітки

1. Встановлюйте пристрій на жорсткій, рівній поверхні.
2. Зберігайте всередині захищеного від вологи приміщення.
3. Під час транспортування уникайте падіння пристрою, його надмірної вібрації або ударів об інші об'єкти.
4. Правила та умови утилізації мають відповідати національному та/або місцевому законодавству.

Умови реалізації не встановлені виробником та мають відповідати національним та/або місцевим законодавчим вимогам країни реалізації виробу.

Встановлений виробником термін служби (придатності) цього виробу дорівнює 7 рокам з дати виготовлення, за умови, що виріб використовується у суворій відповідності щодо дійсної інструкції з експлуатації та технічних стандартів, що застосовуються до цього виробу.

Panasonic Corporation

1006, Kadoma, Osaka 571-8501, Japan

Панасонік Корпорейшн

1006, Кадома, Осака 571-8501, Японія

Вироблено в Японії

Інформаційний центр Panasonic
Міжнародні дзвінки та дзвінки з Києва: +38-0-(44)-490-38-98
Безкоштовні дзвінки зі стаціонарних телефонів в межах України :
0-800-309-880



8881

Примітка:

Дату виготовлення (рік, місяць) ви можете визначити за номером, що знаходиться на виробі.

Номер: X X XXXXX

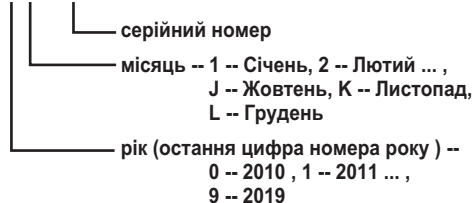

Декларацію про відповідність Технічним регламентам, діючим в Україні, можна переглянути на <http://service.panasonic.ua> у розділі «Технічне регулювання»

Імпортер:
ТОВ «ПАНАСОНІК УКРАЇНА ЛТД»
провулок Охтирський, будинок 7, місто Київ, 03022, Україна

Українська

Пайдалану нұсқаулары
(Тұрмыстық) Аккумулятормен жұмыс істеу мүмкіндігі бар электр ұстара
Үлгі № ES-CT21

Мазмұны

Қауіпсіздік шаралары.....	52	ЖҚС	62
Арналған мақсаты	55	Ақаулықтарды жою	63
Құрал бөлшектері	56	Батареяның жұмыс мерзімі	64
Дайындау	57	Ішіне орнатылған аккумуляторды	
Пайдалану әдісі.....	58	алу	65
Ұстараны тазалау	60	Техникалық сипаттамалары	65
Сыртқы торша жүйесін және ішкі			
жүздерді ауыстыру	61		

Panasonic өнімін сатып алғаныңызға алғыс білдіреміз.

Осы құралды пайдаланар алдында осы нұсқауларды мұқият оқып шығыңыз және оларды болашақта қолдануға сақтап қойыңыз.

Қауіпсіздік шаралары

Жарақат алу, өлім, ток соғу, өрт шығу және мүліктің зақымдалу қауіптерін азайту үшін төмендегі қауіпсіздік шараларын әрдайым сақтаңыз.

Белгілердің мағынасы

Төмендегі белгілер сақталмай, тиіссіз түрде пайдалану орын алған кезде пайда болатын қауіп, жарақат және мүліктің зақымдалу деңгейін жіктеу және сипаттау үшін қолданылады.



ҚАУІПТІ

Ауыр жарақатқа немесе өлімге себеп болатын ықтимал қауіпті көрсетеді.



ЕСКЕРТУ

Ауыр жарақатқа немесе өлімге себеп болуы мүмкін ықтимал қауіпті көрсетеді.



САҚТАНДЫРУ

Орташа жарақатқа немесе мүліктің зақымдалуына себеп болуы мүмкін қауіпті көрсетеді.

Төмендегі белгілер сақталуы тиіс нұсқауларды жіктеп, түрлерін сипаттайды.



Бұл белгі белгілі бір жұмыс процедурасының орындалмауы тиіс екенін пайдаланушыларға білдіреді.



Бұл белгі құрылғыны қауіпсіз пайдалану үшін белгілі бір процедураның орындалуы тиіс екенін пайдаланушыларға білдіреді.



ЕСКЕРТУ

► Осы өнім

Бұл электр ұстарасы ішіне салынған аккумулятормен жабдықталған. Оны отқа тастамаңыз, қыздырмаңыз, температурасы жоғары болған жерлерде қуаттамаңыз және қалдырмаңыз.

- Өйтпесе, қызып кетуі, тұтануы немесе жарылуы мүмкін.

Өзгертуге немесе жөндеуге болмайды.

- Өйтпесе, өрт шығуы, ток соғуы немесе жарақат алу мүмкін. Жөндеу (батареяны ауыстыру, т.б.) үшін өкілетті қызмет көрсету орталығына хабарласыңыз.



Өнімді тастаған кезден басқа жағдайда бөлшектемеңіз.

- Өйтпесе, өрт шығуы, ток соғуы немесе жарақат алу мүмкін.

► Әдеттен тыс жағдайда немесе ақаулық болса

Әдеттен тыс жағдай немесе бұзылу орын алса, пайдалануды дереу тоқтатып, адаптерді суырып алыңыз.

- Өйтпесе, өрт шығуы, ток соғуы немесе жарақат алуыңыз мүмкін.

<Әдеттен тыс немесе бұзылу жағдайлары>

• Негізгі бөлік, адаптер немесе сым майысқан немесе

әдеттен тыс ыстық.

• Негізгі бөлік, адаптер немесе сымнан күйген иіс шығады.

• Пайдалану немесе зарядтау кезінде негізгі бөлік,

адаптер немесе сым әдеттен тыс дыбыс шығарады.

- Деректі қызмет көрсету орталығына хабарласып, тексеруін немесе жөндеуін сұраңыз.

► Қуат көзі

Қолыңыз су болған кезде адаптерді розеткаға қосуға немесе одан суыруға болмайды.

- Өйтпесе, ток соғуы немесе жарақат алуыңыз мүмкін.



ЕСКЕРТУ

Айнымалы тоқ адаптерін суға батырмаңыз немесе сумен жумаңыз.

Айнымалы ток адаптерін су толтырылған раковина немесе ваннаның үстіне немесе жанына қоюға болмайды.

Айнымалы ток адаптері зақымдалған немесе қуат айыры розеткаға орнықсыз бекітілген жағдайда құралды пайдалануға тыйым салынады.



Сымды зақымдауға, өзгертуге немесе күшпен майыстыруға, тартуға немесе бұрауға болмайды. Сондай-ақ, сымға ауыр зат қоюға немесе оны қысып тастауға болмайды.

- Өйтпесе, қысқа тұйықталу себебінен ток соғуы немесе өрт шығуы мүмкін.

Розетка немесе сымдардың номиналды қуатынан асатын түрде қолданбаңыз.



- Бір розеткаға тым көп айыр қосу арқылы номиналды қуаттан асып кетсеңіз, қызып кету себебінен өрт шығуы мүмкін.

Құрылғыны зарядтау үшін жинақтағы айнымалы тоқ адаптерінен басқа ештеңені пайдаланбаңыз. Сондай-ақ жинақтағы айнымалы тоқ адаптерін басқа ешбір өніммен бірге пайдаланбаңыз. (57 бетін қараңыз.)



- Өйтпесе, қысқа тұйықталуға байланысты күйіп қалуыңыз немесе өрт шығуы мүмкін.

Әрқашан құралдың айнымалы тоқ адаптерінде көрсетілген тоқ кернеуіне сәйкес электр тоғы көзімен жұмыс істеп тұрғанын тексеріңіз.



Адаптерді толығымен қосыңыз.

- Өйтпесе өрт шығуы немесе тоқ соғуы мүмкін.



Ұстараны сумен тазалағанда айнымалы ток адаптерін ажыратыңыз.

- Өйтпесе, ток соғуы немесе жарақат алуыңыз мүмкін.



Шаң жиналмауы үшін қуат айырын және құрылғы ашасын жүйелі түрде тазалаңыз.

- Өйтпесе, ылғалдылыққа байланысты оқшаулау жоғалуы себебінен өрт шығуы мүмкін.

▶ Сәтсіз оқиғаларды болдырмау



Балалардың немесе сәбилердің қолы жететін жерде қоймаңыз. Оларға пайдалануға жол бермеңіз.

- Бөліктерді немесе қосымша құрылғыларды ауызға салу сәтсіз оқиғаларға немесе жарақаттануға алып келуі мүмкін.



Егер май кездейсоқ жұтылса, құсуға тырыспаңыз, судың көп мөлшерін ішіңіз және дәрігерге хабарласыңыз.



Егер май көздерге тисе, бірден ағынды сумен мұқият жуыңыз және дәрігерге хабарласыңыз.

- Бұл нұсқауларды орындамау дене мәселелеріне әкелуі мүмкін.

▶ Келесі сақтық шараларын ескеріңіз



Бұл құралды денелік, сенсорлық қабілеті шектеулі немесе ақыл-есі кем, не болмаса тиісті білімі мен тәжірибесі жоқ адамдардың (балаларды қоса алғанда) қолдануына болмайды. Мұндай адамдардың құралды қолдануына олардың қауіпсіздігіне жауапты тұлғалардың бақылауымен және құралды пайдалану жөніндегі анық нұсқаулар берілгеннен кейін ғана қолдануына болады. Балалардың құралмен ойнамауын қадағалау қажет.

- Өйтпесе, сәтсіз оқиға болуы немесе жарақат алуыңыз мүмкін.



ЕСКЕРТУ



Сымы зақымдалған жағдайда айнымалы тоқ адаптері жойылу керек.

- Өйтпесе, сәтсіз оқиға болуы немесе жарақат алуыңыз мүмкін.



САҚТАНДЫРУ

► Теріні қорғау

Сыртқы торша жүйесін ерніңізге немесе бетіңіздің басқа жеріне аса күш салып, қолданбаңыз.



Сыртқы торша жүйесін безеулерге немесе зақымдалған теріге тікелей қолданбаңыз.

Ішкі ұстара жүзінің ұстара жүзі бөлігіне (металл бөлігіне) тимеңіз.

- Өйтпесе тері немесе қол зақымдануы мүмкін.



Сыртқы торша жүйесіне күшпен баспаңыз. Сондай-ақ, пайдалану кезінде сыртқы торша жүйесіне саусақтармен немесе тырнақтармен тиймеңіз.



Бұл өнімді шашта, баста немесе дене басқа жерінде пайдаланбаңыз.

- Өйтпесетері зақымдануына немесе сыртқы торша жүйесінің пайдалану мерзімі қысқаруы мүмкін.



Пайдаланудан алдын сыртқы торша жүйесі жарықтарын немесе деформацияланғанын тексеріңіз.

- Бұлай істемеу теріге жарақат тигізуі мүмкін.



Алып жүрген немесе сақтаған кезде ұстараға қорғау қақпашығын жабыңыз.

- Өйтпесе тері зақымдануына немесе сыртқы торша жүйесінің пайдалану мерзімі қысқарады.

► Келесі сақтық шараларын ескеріңіз



Сақтауға қойған кезде адаптерге сымды орамаңыз.

- Бұлай істесеңіз, сымдағы сым үзілуі және қысқа тұйықталуға байланысты өрт шығуы мүмкін.



Қуат айырына немесе құрылғы ашасына металл заттардың немесе қоқыстың жабысуына жол бермеңіз.

- Өйтпесе, қысқа тұйықталу себебінен ток соғуы немесе өрт шығуы мүмкін.



Адаптерді немесе құрылғы ашасын сымнан ұстап ажыратпаңыз.

- Өйтпесе, ток соғуы немесе жарақат алуыңыз мүмкін.



Ұстараны отбасыңыздың мүшелеріне немесе басқа адамдарға қолдануға бермеңіз.

- Бұл жұқпалы ауруға немесе қабынуға әкеп соғу мүмкін.



Жерге түсіруге немесе басқа заттарға соғуға болмайды.

- Өйтпесе, жарақат алу мүмкін.



Зарядтамаған кезде адаптерді розеткадан ажыратып қойыңыз.

- Бұл талаптар сақталмаған кезде оқшаулаудың нашарлауы себебінен ток соғуы немесе өрт шығуы мүмкін.

Алып тасталған батареяны қоқысқа лақтыру

ҚАУІПТІ

- Қайта зарядталмалы батарея тек осы құрылғыда пайдалануға арналған. Батареяны басқа өнімдерде пайдаланбаңыз.
- Өнімнен алғаннан кейін батареяны зарядтамаңыз.
- Отқа лақтырмаңыз немесе қыздырмаңыз.
- Соқпаңыз, бөлшектемеңіз, өзгертпеңіз немесе тырнақпен теспеңіз.
-  • Батареяның оң және теріс клеммаларының металл заттар арқылы бір біріне тиюіне жол бермеңіз.
- Батареяны түйреуіштер сияқты металл зергерлік бұйымдармен бірге сақтамаңыз.
- Батареяны тік күн жарығы немесе басқа жылу көздерінің маңайы сияқты жоғары температуралар әсер ететін жерде пайдаланбаңыз немесе қалдырмаңыз.
- Ешқашан түтікті кеспеңіз.
- Әйтпесе, қызып кетуі, тұтануы немесе жарылуы мүмкін.

ЕСКЕРТУ

-  • Қайта зарядталмалы батареяны алғаннан кейін балалар және нәрестелер жететін жерде сақтамаңыз.
- Кездейсоқ жұтылса, батарея денені жарақаттайды.
Егер бұл орын алса, бірден дәрігерге барыңыз.

Батарея сұйықтығы ақса, батареяға қолғап кимеген қолдармен тимеңіз.

-  - Көздерге тисе, батарея сұйықтығы соқырлыққа әкелуі мүмкін.
Көздеріңізді уқаламаңыз. Таза сумен бірден жуыңыз және дәрігерге хабарласыңыз.
- Теріге немесе киімдерге тисе, батарея сұйықтығы қызаруға немесе жарақатқа әкелуі мүмкін.
Оны таза сумен мұқият жуыңыз және дәрігерге хабарласыңыз.

Арналған мақсаты

- Мына ЫЛҒАЛ / ҚҰРҒАҚ режимді ұстара қырыну көбігін пайдаланып ылғал қырынуға немесе құрғақ қырынуға мүмкіндік береді. Бұл су өтпейтін ұстараны душта қолдануға және қырынып болған соң сумен шайып тазалауға болады. Төменде көрсетілген белгі ваннада немесе душта қолдануға болатынын білдіреді.



- Кемінде үш апта көпіршікпен ылғал қырынуды пайдаланған соң өз теріңіздің қаншалықты жақсарғанын байқайсыз. Панасоник ЫЛҒАЛ / ҚҰРҒАҚ режимді ұстарасын қолдануды үйренуге біраз уақыт қажет, себебі сіздің теріңіз бен сақалыңыз қырынудың жаңа әдісіне үйренуіне шамамен бір ай уақыт керек қылады.

- Жүйенің сыртқы торша жүйесін қатты заттарға тигізбеңіз. Бұлай істеу жүздерді зақымдауы мүмкін, өйткені олар өте жұқа және пішінін оңай өзгертеді.
- Негізгі блокты келтіргішпен немесе вентиляторлық жылытқышпен келтірмеңіз. Бұлай істеу ақаулыққа немесе бөліктердің пішінінің өзгеруіне әкелуі мүмкін.
- Ұстараны торша жиегі ажыратылған күйде тік күн сәулелерінің астында қалдырмаңыз. Бұлай істеу су өткізбейтін резеңкені тоздыруы және су өткізбеу функциясын нашарлатуы, бұл ақаулық тудыруы мүмкін.
- Ұстараны қолданғаннан кейін құрғақ жерде сақтаңыз. Бұлай істеу конденсатқа немесе тотқа байланысты ақаулық тудыруы мүмкін.
- Ішкі жүздерінің екеуі де салынғанын тексеріңіз. Ішкі жүздің біреуі ғана салынған болса электр ұстарасы зақымдалу мүмкін.
- Ұстараны сумен тазалаған кезде, тұзды не ыстық суды қолданбаңыз. Ұстараны ұзақ уақытқа суға батырып қалдырмаңыз.
- Келесі таңба электр құрылғыны электр желісіне қосу үшін арнайы ажыратылмалы қуатпен қамту құралы керек екенін көрсетеді. Қуатпен қамту құралының түрі таңбаның жанында белгіленген.



Құрал бөлшектері

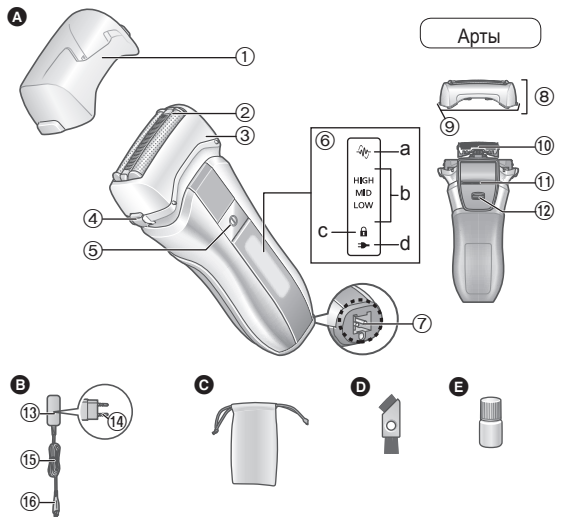

A Ұстара корпусы

- 1 Қорғау қақпашығы
- 2 Сыртқы торша жүйесі
- 3 Торша жиегі
- 4 Ұстара саптамасын алу түймелері
- 5 Тоқ қосқыш

6 Шам дисплейі

- a. Қырыну сенсор шамы (-/0/-)
 - b. Батарея зарядының шамы
 - c. Қосқыш құлпының шамы (🔒)
 - d. Қуаттау күйін көрсететін шам (➡)
- 7 Ажыратқыш ұясы
 - 8 Сыртқы торша бөлімі

- ⑨ Сыртқы торшаны алуға арналған ағытқыш түймелер
- ⑩ Ішкі жүздер
- ⑪ Триммер
- ⑫ Триммер тұтқасы

В Айнымалы тоқ адаптері (RE7-87)

- ⑬ Адаптер
- ⑭ Қуат айыры
- ⑮ Сым
- ⑯ Құрылғы ашасы

Қосымша құрылғылары

- С Жол сөмкесі
- Д Тазалау щеткасы
- Е Майы

Дайындау

Ұстараны зарядтау

- Ұстараны өшіріңіз.
- Ажыратқыш ұясындағы су тамшыларын сүртіп алыңыз.

1 Құрылғы айырын ұстараның ішіне салыңыз.

2 Адаптерді электр жүйесі розеткасына қосыңыз.

- Қуаттау күйін көрсететін шам (➔) жанып тұрғанына көз жеткізіңіз.
- Зарядтау шамамен 1 сағаттан кейін аяқталады.

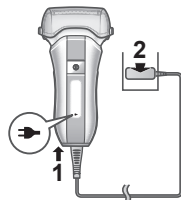

3 Зарядтау аяқталғаннан соң адаптерді ажыратыңыз.

Ескертпе

Зарядтау барысында ұстараны қолдануға болмайды.

Зарядталу кезінде



Қуаттау күйін көрсететін шам (➔) жанады.

Батарея зарядының шамы зарядтау ілгерілегенде “LOW”, “MID” және “HIGH” ретімен жыпылықтайды.

Зарядталу аяқталғаннан кейін



Батарея зарядының шамы және қуаттау күйін көрсететін шам (➔) жанады, сөйтіп 5 секундтан кейін өшеді.

Зарядтау кезінде пайда болатын қиындықтар



Қуаттау күйін көрсететін шам (➔) әр секундта екі рет жыпылықтайды.

Ескертпелер

- Ұстараны алғашқы рет зарядтаған кезде немесе ол 6 айдан астам қолданылмаса, зарядтау уақыты өзгеруі мүмкін немесе қуаттау күйін көрсететін шам (➔) бірнеше минут бойы жыпылықтамауы мүмкін. Егер қосылып тұрса ғана жанады.
- Зарядтау үшін қоршаған орта температурасы 10 °C – 35 °C ұсынылады. Егер температура тым төмен немесе тым жоғары болса зарядтау ұзағырақ болуы немесе қуаттау күйін көрсететін шам (➔) жылдам жыпылықтауы және батарея жақсы зарядталмауы мүмкін.

- Ұстараны толық зарядпен шамамен 2 апта бойы пайдалануға болады.
(20 °C – 30 °C қоршаған ортаның температура ауқымында күніне бір 3 минуттық құрғақ қырыну пайдалануларына негізделген.)
Пайдалануға болатын күндердің саны келесі жағдайларға байланысты өзгеріп отырады.
 - Сақал қалыңдығы
 - Теріге қолданылған қысым
 - Дыбыстық вибрациямен тазалау режимін пайдалану жиілігі
- Егер құрылғыны пайдалану немесе зарядтау кезінде радиодан немесе басқа көздерден шу болса, құрылғыны пайдалану үшін басқа жерге жылжыңыз.

Пайдалану әдісі

Сақалды қыру

1 түймесін басып, қырыңыз.

- Сақал қалыңдығына байланысты қуатты автоматты түрде реттейтін “қырыну сенсоры” іске қосылады.
Ол сақал қалың аумақтарда жоғары қуатпен қырады және сақал сирек аумақтарда теріге жүктемені азайту үшін қуатты азайтады.
- Қосқыш құлпының шамы () жыпылықтап тұрғанда тоқты қосу мүмкін емес, өйткені тоқ қосқыш құлыпталған.
Құлыпты ашу үшін тоқ қосқышты 2 секундтан көбірек басыңыз.
(59 бетін қараңыз.)



Жақсырақ қырыну туралы кеңестер

- Бүкіл сыртқы торша жүйесін теріге перпендикуляр ұстап, ұстараны сақал талшығына қатысты бетте баяу сырғыту арқылы қырыныңыз.
- Иек астындағы және мойын айналасындағы сақалды сақал тұруы үшін теріні созу арқылы жақсырақ қыруға болады.
 - Сыртқы торша жүйесін зақымдауды болдырмау үшін сыртқы торша жүйесінің бір бөлігімен ғана қырынбаңыз.

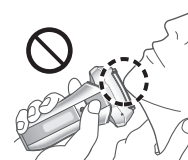

2 Аяқтағанда түймесін басыңыз.

Пайдалану кезінде



Батареяның шамамен алғандағы заряды LOW – HIGH ретінде көрсетіледі.

- Ол тоқ қосқышты жұмыс істеткеннен шамамен 5 секундтан кейін өшеді.
- Қырыну сенсор шамы () жыпылықтайды.

Батарея заряды төмен болған жағдайда



Ұстараны пайдаланғанда “LOW” саны жыпылықтайды.

- Өшкеннен кейін құрылғы екі рет дыбыстық сигнал шығарады.
- “LOW” жазуы көрсетілгеннен кейін 2 немесе 3 рет қырынуға болады. (Қолдану шартына байланысты.)

Ескертпелер

- Құрылғы шамамен 5 °C немесе төменірек қоршаған орта температурасында жұмыс істей алмайды.
- Қырыну сенсоры қырыну гелінің түріне және мөлшеріне байланысты реакция көрсетпеуі мүмкін. Бұл әдеттен тыс емес.
- Сақал алу қалыңдығына немесе ұстара басындағы қырылған сақалдың мөлшеріне байланысты қырыну сенсоры істемеуі мүмкін болып пайдалану дыбысы өзгермеуі мүмкін. Бұл ерекше жағдай емес.
- Дыбыстық вибрация тазалау режимі ұстара жұмыс істемей тұрғанда (қосқыш құлпы ашылған) тоқ қосқышты 2 секундтан көбірек басқанда белсендіріледі. (60 бетін қараңыз.) Бұл режимде шаш қырку мүмкін емес.

Тоқ қосқышын құлыптау/құлпын ашу

Тоқ қосқышын құлыптау

1. түймесін бір рет басыңыз да, жіберіңіз.
 - Ұстара жұмыс істей бастайды.
2. Қосқыш құлпының шамы () қосылғанша түймесін 2 секундтан көбірек басыңыз.
 - Ұстара жұмыс істеуін тоқтатады.
3. түймесін жіберіңіз.
 - Қосқыш құлпының шамы () 5 секунд бойы жанып, өшеді.



Тоқ қосқышының құлпын ашу

1. Қосқыш құлпының шамы () өшкенше түймесін 2 секундтан көбірек басыңыз.
2. Ұстара жұмыс істей бастағаннан кейін .
 - Қосқыш құлпының шамы () өшеді.



► Триммерді қолдану

1. Триммер тұтқасын жоғары сырғытыңыз.
2.  түймесін басып, пайдаланыңыз.

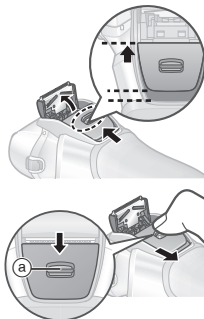

Триммерді төмендету үшін жоғарғы тетікті (a) басып тұрыңыз және триммер тұтқасын төмен сырғытыңыз.

Жақсырақ пайдалану туралы кеңестер

Триммер жиегін теріге ақырын перпендикуляр қойып, төмен қарай баяу жылжытыңыз.

Самайдағы шашты тегістеу



Ұзын сақалдарды алдын ала қыру



Ұстараны тазалау

Ұстараны әр пайдаланудан кейін тазалау ұсынылады.

Сумен тазалау

- Ұстараны өшіріңіз және айнаымалы ток адаптерін ажыратыңыз.

1 Сыртқы торша жүйесін қол сабынмен мен судың аз мөлшерімен сүртіңіз.



2 Дыбыстық вибрация тазалау режимін қосу үшін түймесін 2 секундтан көбірек басып тұрыңыз.

- Көбіктің шашылуы басылады.
- Батарея зарядының шамдары ретті түрде жыпылықтайды.
- Шамасы 20 секундтан соң режим автоматты түрде ажыратылады, немесе тоқ қосқыш түймесін пайдаланып сөндіруге болады.

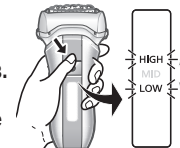

3 Сыртқы торша бөлімін алып, ағын сумен тазалаңыз.

- Сыртқы торша бөлімін бекіту және алу үшін  61-бетті қараңыз.
- Шашырау дыбыстық вибрациямен тазалауға арналған режимде ұстараны шаю арқылы азайтылады.
- Сумен шайғаннан кейін артық ылғалды кетіру үшін ұстараны бірнеше рет жоғары және төмен сілкіңіз, содан кейін бүкіл су тамшыларын құрғақ шүберекпен сүртіп алыңыз.

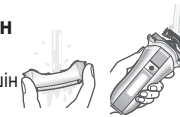

4 Сыртқы торша бөлімін, ұстараны және триммерді толығымен құрғатыңыз.

- Ұстараны көлеңкеде кептіріңіз, тік күн жарығын түсірмеңіз.



5 Ұстараны майлаңыз.

Ол жүз қозғалысын біркелкі етіп және ыңғайлы қыруды сақтайды.

1. Сыртқы торша жүйелерінің әрқайсысына бір тамшы май тамызыңыз.
2. Тегістеуішті шайып, оған май тамызыңыз.
3. Ұстараны қосып, пайдаланардың алдында бес секунд жұмыс істеген күйі күте тұрыңыз.
4. Ұстараны өшіріп, жұмсақ шүберекпен сыртқы торша жүйесіндегі артық майды сүртіп тастаңыз.

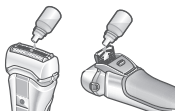

Ескертпелер

- Суды төгу кезінде ұстара корпусын шұңғылшаға немесе кез келген басқа затқа ұрып алмаңыз. Бұлай істемеу ақаулық тудыруы мүмкін.
- Сұйылтқыштармен, бензинмен, алкогольмен, т.б. сүртпеңіз. Бұлай істеу ақаулыққа немесе бөліктердің сынуына немесе өңсізденуіне әкелуі мүмкін. Араластырылған сабынды сумен сүртіңіз.
- Қол сабынынан басқа ешбір асуі немесе ванна жуғыш заттарын пайдаланбаңыз. Бұлай істеу ақаулыққа әкелуі мүмкін.

Щеткамен тазалау

Сыртқы торша бөлімін және ішкі жүздерді алыңыз. (Осы бетті қараңыз.)

► Ұзын қылшақпен тазалау

Сыртқы торша бөлімін, сыртқы торша жүйесін, ұстара корпусын және триммерді ұзын щетканы пайдаланып тазалаңыз.



► Қысқа щеткамен тазалау

- Қысқа щетканы пайдаланып, көрсетілген бағытта жылжыту арқылы ішкі жүздерді тазалаңыз.
- Қысқа щетканы жүздерге қатысты перпендикуляр түрде қозғалтпаңыз, себебі ол ішкі жүздерді зақымдайды және өткірлігіне әсер етеді.

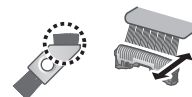

Сыртқы торша жүйесін және ішкі жүздерді ауыстыру

Сыртқы торша жүйесі	Жылына бір рет
Ішкі жүздер	Екі жылда бір рет

► Сыртқы торша бөлімін шешу

Сыртқы торшаны алуға арналған ағытқыш түймелерді басып сыртқы торшаны жоғары тартыңыз.

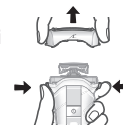

► Сыртқы торша бөлімін бекіту

Торша жиегін (A) белгісімен алға қарай бұрып, ұстара бастиегін ұстараға орнатып, сырт еткен дыбыс естілгенше, бекітіңіз.



► Сыртқы торша жүйесін ауыстыру

- Сыртқы торшаны алуға арналған ағытқыш түймелерді басып сыртқы торшаны төмен тартыңыз.
 - Сыртқы торшаны алуға арналған ағытқыш түймелерді артық күшпен баспаңыз. Бұлай істеу сыртқы торша жүйесін майыстырып, торша жиегіне толық бекітуді болдырмауы мүмкін.

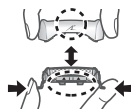

- Торша жиегі белгісін (↙) және сыртқы торша жүйесінің белгісін (△) туралап, бөліктерін қиыстырып, берік түрде бекітіңіз.

► Ішкі жүздерді ауыстыру

- Ішкі жүздерді бір-бірден алып тастаңыз.
- Ішкі жүздерді бір бірден салыңыз.



Ескертпе

Торша жиегін лақтырмаңыз.

► Қосалқы бөлшектері

Қосалқы бөлшектерді дилеріңізден немесе қызмет көрсету орталығынан таба аласыз.

ES-CT21 үлгілеріне арналған қосалқы бөлшектер	Сыртқы торша жүйесі және ішкі жүздер	WES9013
	Сыртқы торша жүйесі	WES9087
	Ішкі жүздер	WES9068

ЖҚС

Сұрақ	Жауап
Ұзақ уақыт бойы пайдаланылмаса, батарея күйі нашарлай ма?	▶ Батарея күйі 6 айдан астам пайдаланылмаса нашарлайды, сондықтан, кемінде 6 ай сайын бір рет толық зарядтауды орындаңыз.
Ұстараны әр пайдаланудан кейін зарядтауға болады ма?	▶ Литий-йонды батарея пайдаланылады, сондықтан, әрбір пайдаланудан кейін зарядтау батареяның қызмет көрсету мерзіміне әсер етпейді.
Адаптерді зарядтаудан кейін нәліктен ажырату керек?	▶ Батареяны 1 сағаттан ұзақ зарядтау батареяның өнімділігіне әсер етпейді, бірақ қауіпсіздік және қуатты үнемдеу үшін адаптерді ажыратыңыз.
Арнайы майдың құрамы қандай?	▶ Майдың құрамы: сұйық парафин.
Өшкеннен кейін құрылғы нәліктен екі рет дыбыстық сигнал шығарады?	▶ Дыбыс батарея заряды төмендеп жатқанын көрсетеді. Құрылғыны зарядтаңыз.

Ақаулықтарды жою

Келесі әрекеттерді орындаңыз.
Егер ақаулық жойылмаса, құралды сатып алған дүкенге немесе жөндеуге Panasonic құзырлығы берілген қызмет көрсету орталығына хабарласыңыз.

Ақаулық	Амал
Тоқ қосқыш ҚОСЫЛМАЙДЫ.	<ul style="list-style-type: none"> ▶ Қосқыш құлпының құлпын ашыңыз. (59 бетін қараңыз.)
Қырыну сенсору жауап бермей жатыр.	<ul style="list-style-type: none"> ▶ Сақал алу қалыңдығына немесе ұстара басындағы қырылған сақалдың мөлшеріне байланысты қырыну сенсору істемеуі мүмкін болып пайдалану дыбысы өзгермеуі мүмкін. Бұл ерекше жағдай емес. ▶ Қырыну сенсору қырыну гелінің түріне және мөлшеріне байланысты реакция көрсетпеуі мүмкін. Бұл әдеттен тыс емес. ▶ Қалған батарея заряды төмен болса, қырыну сенсору реакция көрсетпеуі мүмкін. Бұл орын алса, ұстараны зарядтаңыз. ▶ Май жағыңыз. (61 бетін қараңыз.) ▶ Жүздерде май болмаса, қырыну сенсору дұрыс әрекет етпеуі мүмкін.

Ақаулық	Амал
Қырыну сенсору ұстара теріге тимесе де істеп жатыр.	<ul style="list-style-type: none"> ▶ Сақал түктерін ұстарадан тазалау. Егер ұстара қатты лас болса, торша жиегін алып сумен жуыңыз. (60 бетін қараңыз.) ▶ Сыртқы торша жүйесін және/немесе ішкі жүздерін алмастырыңыз. ▶ Сыртқы торша жүйесімен ішкі жүздерді пайдалану мерзімі: Сыртқы торша жүйесі: Шамамен 1 жыл ▶ Ішкі жүздер: Шамамен 2 жыл
Зарядталғаннан соң істету мерзімі қысқа.	<ul style="list-style-type: none"> ▶ Май жағыңыз. ▶ Оны әр қырынудан соң тазалау арқылы жақсарту мүмкін. ▶ Егер зарядталғаннан соң пайдалану саны кемісе, батареяның пайдалану мерзімі аяқталып жатыр.
Ұстара тіпті зарядтаудан кейін де жұмыс істемейді.	<ul style="list-style-type: none"> ▶ Құрылғыны шамамен 5 °C немесе жоғарырақ қоршаған орта температурасында пайдаланыңыз. ▶ Батарея мерзімі өтті. ▶ Ұстара айналымы тоқ адаптері қосулы күйде жұмыс істемейді. Ұстараны жеткілікті зарядталғаннан және айналымы тоқ адаптері ажыратылғаннан кейін пайдаланыңыз.
Қырыну кезінде істету дыбысы өзгеріп жатыр.	<ul style="list-style-type: none"> ▶ Қырыну сенсору істеп жатыр. Дыбыс сақал қалыңдығына қарай өзгереді.

Ақаулық	Амал
Қатты дыбыс шығарып жатыр.	<ul style="list-style-type: none"> ▶ Май жағыңыз. ▶ Жүздерде май болмаса, бұл көбірек қуат қажет етіп, жүздер біркелкі қозғалмайды. ▶ Ұстара сызықтық мотор жетегіне байланысты жоғары дыбысты шығарады. Бұл мәселені білдірмейді. ▶ Жүздер жақсы енгізілгеніне көз жеткізіңіз. ▶ Сыртқы торша жүйесін щеткамен тазалаңыз.
Иісі қатты болып кеткен.	<ul style="list-style-type: none"> ▶ Оны әр қырындан соң тазалау арқылы жақсарту мүмкін.
Триммерде алынған түктер ұшып жатыр.	<ul style="list-style-type: none"> ▶ Оны әр қырындан соң тазалау арқылы жақсарту мүмкін. ▶ Қырылған сақал ішкі жүздерге жабысса, ішкі жүздерді щеткамен тазалаңыз.
Сыртқы торша жүйесі қызып жатыр.	<ul style="list-style-type: none"> ▶ Май жағыңыз. ▶ Егер сыртқы торша жүйесізақымдалған немесе деформацияланған болса, оны алмастырыңыз. (62 бетін қараңыз.)

Ақаулық	Амал
Бұрынғыдай жақын қырыну болмай жатыр.	<ul style="list-style-type: none"> ▶ Оны әр қырындан соң тазалау арқылы жақсарту мүмкін. ▶ Сыртқы торша жүйесін және/немесе ішкі жүздерін алмастырыңыз. ▶ Сыртқы торша жүйесімен ішкі жүздерді пайдалану мерзімі: <ul style="list-style-type: none"> Сыртқы торша жүйесі: Шамамен 1 жыл Ішкі жүздер: Шамамен 2 жыл ▶ Май жағыңыз.

Батареяның жұмыс мерзімі

Батарея мерзімі — 3 жыл. Бұл ұстарадағы батарея пайдаланушылар арқылы алмастырылмауы тиіс. Батареяны авторизацияланған қызмет орталығында алмастырыңыз.

Ішіне орналатылған аккумуляторды алу

Ұстараны лақтыру алдында бекітілген қайта зарядталмалы батареяны шығарыңыз.

Батареялар арнайы тағайындалған мекенде ондай мекен елде болған жағдайда жойылғанына көз жеткізіңіз.

Бұл суретті тек ұстараны лақтырғанда пайдалану керек және оны жөндеу үшін пайдаланылмауы керек. Егер ұстараны өзіңіз бөлшектесеңіз, ол суға төзімді болмайды, бұл ақаулыққа әкелуі мүмкін.

- Ұстараны айнымалы тоқ адаптерінен шешіп алыңыз.
- Қосу үшін қуат айырып-қосқышын басыңыз да, қосулы күйде ұстап, батарея зарядын толық тауысыңыз.
- ①-⑨ қадамдарды орындап, батареяны көтеріп, оны құралдан шығарып алып тастаңыз.
- Алынған батареяның оң және теріс терминалдарын қысқа тұйықтамаңыз және терминалдарды лента жабыстырып оқшаулаңыз.

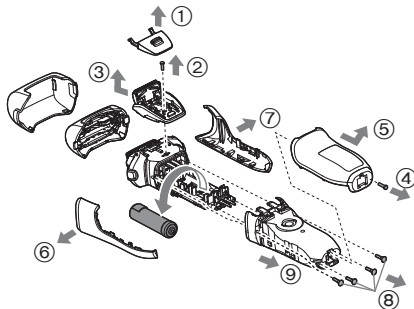

Қоршаған ортаны қорғау және құралды жою ережелері

Бұл ұстараға литий-ионды батарея орнатылған.

Батарея арнайы тағайындалған мекемеде (мемлекетіңізде ондай мекеме болған жағдайда) жойылғанына көз жеткізіңіз.

Техникалық сипаттамалары

Қуат көзі	Айнымалы тоқ адаптерінің үстіндегі атау жазылған тақтаны қараңыз. (Кернеудің автоматты түрде өзгертілуі)
Мотор кернеуі	3,6 В---
Зарядтау уақыты	Шамамен 1 сағат

Мына құрал тұрмыстық жағдайда пайдалануға ғана арналған.

Ескертпелер

1. Тегіс, берік бетке орналастырыңыз, тек алынатын бөлшектер немесе қозғалмайтын бөлшектерден басқа.
2. Жабық және құрғақ жерде сақтау керек.
3. Тасылмалдауды қүлатусыз, аса вибрациясыз және басқа заттарға соғусыз жасау керек.
4. Көдеге жаратуды ұлттық және жергілікті заңдарға сәйкес жасау керек.

Сату шарттары өндірушімен орнатылмаған және мемлекеттің тауарды пайдаланудың ұлттық немесе жергілікті заңдарына сай болуы керек.

Өндірушінің белгілегеніне сәйкес, құрылғы жасалған күнінен бастап 7 жылға жарамды (егер бұл құрылғы осы барлық пайдалану нұсқауларына және техникалық стандарттарға сәйкес жұмсалатын жағдайларда ғана қолданылса)



Панасоник Корпорэйшн

1006, Кадома, Осака 571-8501, Жапония

Жапонияда жасалған

Ескертпе:

Құрылғының өндірілген күнін (жылы, айы) өнімнің артқы жағындағы нөмір арқылы анықтай аласыз.

Нөмірі: X X XXXXX

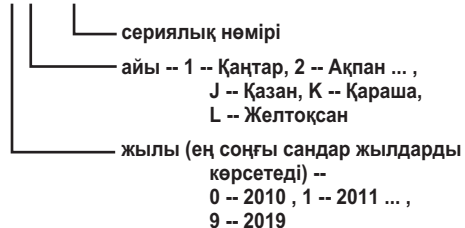

Ескертпе:

Құрылғының өндірілген күнін (жылы, айы, күні) айнымалы тоқ адаптерінде жағындағы нөмір арқылы анықтай аласыз.

Нөмірі: X XX XX

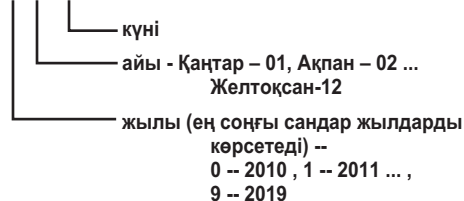



Panasonic Corporation
<http://www.panasonic.com>
© Panasonic Corporation 2017

© EN, RU, UA, KZ

Printed in Japan
ES9700CT211G Y1017-0

