

polaris
since 1995

Руководство по эксплуатации / Гарантія
Інструкція з експлуатації / Гарантія
Пайдалану жөніндегі нұсқаулық / Кепілдік



PMC 0490AD

Мультиварка
Мультиварка електрична
Мультитіпісіргіш

**Мультиварка
POLARIS
Модель РМС 0490AD
Руководство по эксплуатации**

Благодарим Вас за выбор продукции торговой марки POLARIS. Наши изделия разработаны в соответствии с высокими требованиями качества, функциональности и дизайна. Мы уверены, что Вы будете довольны приобретением нового изделия от нашей фирмы.

ВНИМАНИЕ! Перед началом эксплуатации прибора внимательно и полностью изучите данное Руководство, оно содержит важную информацию по Вашей безопасности, а также рекомендации по правильному использованию прибора и уходу за ним.

Сохраните Руководство вместе с гарантийным талоном, кассовым чеком, по возможности, картонной коробкой и упаковочным материалом.

Оглавление

1. Общая информация.....	2
2. Сфера использования.....	2
3. Описание прибора.....	2
3.1. Устройство прибора.....	3
3.2. Панель управления.....	4
4. Подготовка к работе.....	5
5. Эксплуатация прибора.....	6
5.1. Порядок работы.....	6
5.2. Функция «Отложенный старт».....	7
5.3. Прерывание программы.....	8
5.4. Отключение / включение автоматического перехода в режим ПОДОГРЕВ.....	8
5.5. Программы приготовления.....	9
5.6. Краткая таблица программ приготовления.....	14
6. Чистка и уход за прибором.....	15
7. Транспортирование и хранение.....	17
8. Реализация.....	17
9. Требования по утилизации.....	17
10. Общие указания по безопасности при работе с электрической бытовой техникой.....	18
11. Меры предосторожности при использовании мультиварки.....	18
12. Если у вас возникла проблема.....	19
13. Комплектация.....	20
14. Технические характеристики.....	20
15. Информация о сертификации.....	20
16. Гарантийные обязательства.....	21

1. ОБЩАЯ ИНФОРМАЦИЯ

Настоящее руководство по эксплуатации предназначено для ознакомления с техническими данными, устройством, правилами эксплуатации и хранения мультиварки бытовой электрической, модель POLARIS PMC 0490AD (далее по тексту – мультиварка, прибор).

2. СФЕРА ИСПОЛЬЗОВАНИЯ

- Прибор предназначен для бытового и аналогичного применения при температуре и влажности жилого помещения в соответствии с данным Руководством:
 - в пунктах питания сотрудников магазинов, офисов, фермерских хозяйств и других подразделений;
 - в местах, предназначенных для постоянного проживания, а также в гостиницах и отелях;
 - в местах, предназначенных для ночлега и завтрака.
- Прибор не предназначен для промышленного и коммерческого использования, а также для обработки непищевых продуктов.
- Производитель не несет ответственности за ущерб, возникший в результате неправильного или непредусмотренного настоящим Руководством использования.

3. ОПИСАНИЕ ПРИБОРА

Мультиварка PMC 0490AD - это современный многофункциональный прибор для приготовления пищи. Сочетая в себе функции плиты, духового шкафа, пароварки, устройства для приготовления йогурта, мультиварка поможет вам сэкономить место на кухне. В мультиварке вы сможете легко и быстро приготовить свои любимые блюда.

Функция «МОЙ РЕЦЕПТ PLUS» создана специально для творческих людей. Благодаря возможности самостоятельно устанавливать температуру и время приготовления, данная функция даст Вам поистине безграничные возможности для приготовления разнообразных блюд, от самых простых до кулинарных шедевров.

Вы быстро оцените преимущество функций отложенного старта и автоподогрева блюд, которые позволят Вам приготовить блюдо к определенному времени и сохранить его теплым после приготовления.

3.1. Устройство прибора



1. Корпус
2. Панель управления
3. Внутренняя чаша с антипригарным покрытием
4. Крышка
5. Кнопка замка крышки
6. Отверстие для выхода пара
7. Внутренняя съёмная крышка
8. Клапан – пароотделитель установлен на внутренней стороне крышки, под съёмной крышкой.

Аксессуары



столовая ложка



плоская ложка



мерная чашка

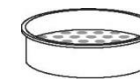

пароварка

3.2. Панель управления и дисплей

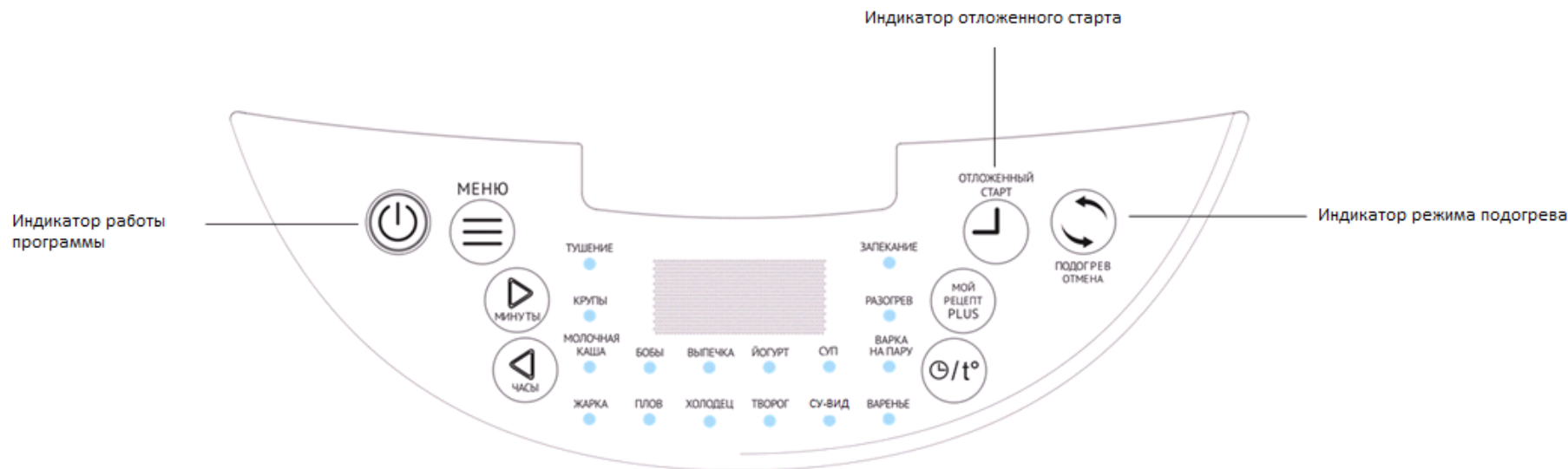

Дисплей

- Отображает время приготовления и температуру, если программа допускает выбор температуры.



- Данная кнопка служит для запуска предварительно выбранной программы приготовления. Совмещена с индикатором работы программы.
- Однократное нажатие кнопки  во время работы программы отключает или включает автоматический переход в режим ПОДОГРЕВ после завершения программы. При этом индикатор режима подогрева, совмещенный с кнопкой ПОДОГРЕВ/ОТМЕНА, соответственно гаснет и загорается.

“ПОДОГРЕВ / ОТМЕНА”

- При помощи данной кнопки можно прервать любую программу до ее завершения. После этого прибор перейдет в режим ожидания.
- Если прибор находится в режиме ожидания (программы не запущены), нажатие кнопки “ПОДОГРЕВ/ОТМЕНА” запускает режим ПОДОГРЕВ с прямым отсчетом времени. При этом загорается индикатор режима подогрева, совмещенный с данной кнопкой.
- В режиме выбора программ приготовления нажатие данной кнопки сбрасывает выбранные настройки и переводит прибор в режим ожидания.
- Светящийся индикатор кнопки «Подогрев/Отмена» сигнализирует о включенном режиме подогрева или о переходе выполняемой программы по ее окончании в режим подогрева.

“МОЙ РЕЦЕПТ PLUS”

- Кнопка перехода в универсальный 3-х ступенчатый режим «МОЙ РЕЦЕПТ PLUS» с ручной настройкой времени и температуры приготовления на каждом этапе. После перехода в режим настройки «МОЙ РЕЦЕПТ PLUS» повторным нажатием данной кнопки можно циклично перемещаться между этапами.

“ОТЛОЖЕННЫЙ
СТАРТ”

- Активация функции «Отложенный старт» позволяет приготовить пищу к необходимому времени (см. п. 5.2.).

“МЕНЮ”

- Данная кнопка служит для выбора одной из 16 программ приготовления.
- Каждое нажатие кнопки “МЕНЮ” перемещает курсор списка программ, и раздается однократный звуковой сигнал.

“◀ / часы” и “▶
/ минуты”

- С помощью этих кнопок можно настроить время и температуру приготовления (если предусмотрено программой) в соответствии с рецептом блюда. При изменении времени приготовления кнопка “◀ / часы” изменяет (увеличивает) часы приготовления, а кнопка “▶ / минуты” – минуты. При установке температуры, кнопка ◀ уменьшает значение, а кнопка ▶ - увеличивает.

⊖/t°

- При помощи данной кнопки в режиме выбора и настройки программы можно перейти от настройки времени приготовления к настройке температуры (если настройка температуры предусмотрена выбранной программой) и обратно.

4. ПОДГОТОВКА К РАБОТЕ

1. Откройте упаковку, аккуратно извлеките прибор, удалите все упаковочные и рекламные материалы.
2. Извлеките все аксессуары и руководство по эксплуатации.
3. Проверьте комплект поставки (см. раздел Комплектация)
4. Снимите все рекламные наклейки. Протрите корпус прибора влажной губкой.
5. Промойте чашу тёплой мыльной водой без использования агрессивных и абразивных моющих средств.
6. Тщательно все просушите.

5. ЭКСПЛУАТАЦИЯ ПРИБОРА





Перед началом эксплуатации прибора внимательно прочитайте Руководство и следуйте его указаниям.





При первоначальном включении прибора возможно появление дыма, связанного с обгоранием остатков масла, используемого при производстве.

5.1. Порядок работы

Чтобы устранить посторонние запахи, перед первым использованием рекомендуется прокипятить воду в мультиварке в температурном режиме с кипением («Варка на пару») в течение 30 минут при заполнении чаши на треть. После окончания обработки отключите прибор от сети, дайте прибору остыть с открытой крышкой, слейте воду из чаши, протрите прибор насухо и оставьте его сушиться в проветриваемом месте с открытой крышкой. Чашу сушите отдельно от прибора.



- Откройте крышку прибора, нажав на кнопку
 - Придерживайте крышку при открывании.
 - Убедитесь, что внутренние и внешние части прибора освобождены от упаковки и не имеют загрязнений.
 - Извлеките чашу из мультиварки.
Внимание: Используйте только оригинальную чашу, не имеющую вмятин и деформаций, не заменяйте ее чашей от другой мультиварки либо другой емкостью.
- Поместите необходимые продукты в чашу (кроме программы «Жарка»)
 - Убедитесь, что между чашей и корпусом нет посторонних предметов, остатков продуктов или жидкости.
 - Следуйте рецепту приготовления блюда и указаниям в описании программ приготовления.
 - В программе «Жарка» помещайте продукты в чашу только после ее предварительного прогрева до рабочей температуры. На программе «Жарка» прогрев осуществляется с установленной в прибор пустой чашей, с небольшим количеством масла на дне чаши. Крышка прибора во время прогрева должна быть закрыта. После прогрева на «Жарке» мультиварка подает звуковой сигнал, когда рабочая температура достигнута. Отсчет времени приготовления на программах «Жарка» и «Варка на пару» начинается только после прогрева. В программе «Варка на пару» сигнал при начале отсчета не подается.
- Установите чашу в мультиварку
- Крышка мультиварки может оставаться открытой или закрытой в зависимости от программы приготовления и рекомендаций рецепта
 - Следите, чтобы чаша была штатная, неповрежденная и правильно установлена.
 - Следуйте рекомендациям по положению крышки, указанным в описании каждой программы.
Внимание! При неправильном положении крышки результат может не отвечать требованиям.
- Включите мультиварку в сеть
 - Не подключайте прибор к розетке, если не выполнены вышеуказанные рекомендации.
 - На дисплее загорится индикация (- - -).
 - Прибор находится в ждущем режиме.
 - Параметры сети должны соответствовать техническим характеристикам прибора (см. раздел «Технические характеристики»).
- Нажатием кнопки «МЕНЮ» выберите программу приготовления
 - Кнопка «МЕНЮ» переключает программу приготовления вперед на одну.
 - На панели управления название программы загорится мигающим световым индикатором.
Внимание! Названия программ на панели управления не являются кнопками выбора программ.
- Установите время приготовления согласно рецепту блюда
 - Последовательным нажатием кнопок « / часы » или « / минуты» установите время приготовления, если в рецепте указано время, отличное от заданного по умолчанию.

- Диапазон изменения времени – согласно выбранной программе приготовления.
Внимание! Изменение времени приготовления во время прохождения программы невозможно, кроме программы «Мой рецепт плюс». В данной программе для изменения температуры необходимо удерживать



кнопку  , пока символы на дисплее начнут мигать, затем выбрать режим изменения времени повторным нажатием кнопки  , после чего кнопками «  / часы » или «  / минуты » изменить значение времени приготовления.

8. Установите температуру приготовления согласно рецепту блюда (доступно только для программ «Жарка», «Варенье», «СУ-вид» и «МОЙ РЕЦЕПТ PLUS»)



- Нажмите кнопку “  ”
- Отображаемое на дисплее значение температуры начнет мигать (только для тех программ, где возможно ее изменение).

- Последовательным нажатием кнопок “  / часы ” или “  / минуты ” измените значение температуры.
- Диапазон и шаг изменения температуры - согласно выбранной программе приготовления.

Внимание! Изменение температуры приготовления во время прохождения программы невозможно, кроме программы «Мой рецепт плюс». В данной программе для изменения температуры необходимо удерживать

кнопку  , пока символы на дисплее начнут мигать, после чего кнопками «  / часы » или «  / минуты » изменить значение температуры.

9. Запустите программу приготовления

- Нажмите кнопку “  ”. (Если вы не нажмете кнопку “  ” в течение 20 секунд после установки параметров приготовления, мультиварка издаст звуковой сигнал и перейдет в режим ожидания.)
- Мультиварка издаст звуковой сигнал.
- Световые индикаторы кнопки “  ” и названия программы будут гореть в течение всего времени приготовления.
- Также на дисплее загорится индикатор кнопки “ПОДОГРЕВ / ОТМЕНА”, это означает, что по окончании работы программы прибор автоматически перейдет в режим ПОДОГРЕВ, если он не был отключен заранее (см. п. 5.4.)
- Прибор не переходит в режим ПОДОГРЕВ по завершении программ с температурой приготовления менее 80°C (индикатор режима ПОДОГРЕВ не загорается).

Внимание!

При первоначальном включении прибора возможно появление дыма, связанного с обгоранием остатков масла, используемого при производстве.

При работе прибора возможно возникновение «щелчков», связанных с работой реле. Наличие данного эффекта является нормальной работой прибора и не свидетельствует о его неисправности.

10. Окончание программы

- По окончании времени работы мультиварка издаст звуковой сигнал.
- Индикатор кнопки “  ” погаснет.
- Прибор перейдет в режим ПОДОГРЕВ, если он не был отключен заранее (см. п. 5.4.).
- Отобразится прямой отсчет времени, показывающий, сколько подогривается блюдо.

11. Отключите устройство



- Прежде чем приступить к чистке прибора, дайте ему остыть.

5.2. Функция «Отложенный старт»

Функция «Отложенный старт» позволяет приготовить пищу к необходимому времени.

- Максимальное время отсрочки окончания приготовления может составлять 24 часа.
Однако, пожалуйста, не откладывайте старт на длительное время, если в ингредиентах блюда есть скоропортящиеся продукты.
- Функция «Отложенный старт» доступна для всех программ.
- В программах «Жарка», «Варка на пару», обратный отсчет времени включается по достижении рабочей температуры, поэтому окончание приготовления может наступить несколько раньше или позже установленного для «Отложенного старта» времени (в зависимости от заполнения чаши).

Для активации режима «Отложенный старт»:

- Выберите программу приготовления, используя кнопку «МЕНЮ».
- Задайте параметры программы (время и температуру, где это возможно).
- Нажмите кнопку «ОТЛОЖЕННЫЙ СТАРТ».
- Загорится световой индикатор кнопки «ОТЛОЖЕННЫЙ СТАРТ».
- С помощью кнопок « / часы » или « / минуты » установите время, через которое блюдо должно быть готово. Таймер во время установки времени мигает. Время отсрочки добавляется к заданному ранее времени приготовления.
- Минимальный шаг установки времени отсрочки – 1 минута, за исключением программ «Жарка» и «Варка на пару».
- Нажмите кнопку «».
- Мультиварка издаст звуковой сигнал, начнется обратный отсчет времени.
- Когда добавленное к основному времени программы время отсрочки подойдет к концу, индикатор кнопки «ОТЛОЖЕННЫЙ СТАРТ» погаснет, и мультиварка начнет выполнение программы с заданными параметрами.
- Обратный отсчет времени продолжится в соответствии с установками выбранной программы.

ВНИМАНИЕ: Прибор не имеет функции настройки и отображения текущего времени.

5.3. Прерывание программы

При необходимости Вы можете прервать прохождение программы в любое время. Нажмите кнопку «ПОДОГРЕВ / ОТМЕНА», мультиварка издаст звуковой сигнал и перейдет в режим ожидания.

Внимание!

При отключении электропитания прибор запоминает текущие значения времени и температуры. При подаче электричества выполнение программы продолжается.

5.4. Отключение / включение автоматического перехода в режим ПОДОГРЕВ

Вы можете заранее отключить автоматический переход в режим ПОДОГРЕВ по окончании программы. Для этого при прохождении программы нажмите кнопку «».

Прибор издаст звуковой сигнал и световой индикатор кнопки «ПОДОГРЕВ / ОТМЕНА» погаснет. Для повторного включения режима ПОДОГРЕВ, снова нажмите кнопку «», световой индикатор кнопки «ПОДОГРЕВ / ОТМЕНА» загорится вновь.

Прибор не переходит автоматически в режим ПОДОГРЕВ в программах с температурой приготовления на последнем этапе менее 80°C (индикатор режима ПОДОГРЕВ не загорается).

5.5. Программы приготовления

«МОЙ РЕЦЕПТ PLUS»

Данная программа позволяет установить ручную температуру и время приготовления на трех последовательных этапах, что позволит Вам приготовить любые блюда. Возможен выбор и настройка одного, двух или трех автоматически сменяющихся этапов (ступеней).

Для данной программы доступна функция отложенного старта (см. п.5.2.)

1. Откройте крышку прибора, нажав на кнопку
 - Придерживайте крышку при открывании.
 - Убедитесь, что внутренние и внешние части прибора освобождены от упаковки и не имеют загрязнений.
 - Убедитесь, что между чашей и нагревательной поверхностью нет посторонних предметов или жидкости.
 - Соблюдайте рекомендованное соотношение ингредиентов и последовательность их добавления в чашу.
2. Поместите необходимые ингредиенты, согласно рецептуре, в чашу
3. Установите чашу в мультиварку
4. Закройте крышку или оставьте ее открытой в зависимости от требований рецепта
5. Включите прибор
 - Всегда проверяйте правильность установки чаши.



Внимание!
При неправильном положении крышки результат может не отвечать требованиям.
6. Нажмите кнопку “МОЙ РЕЦЕПТ PLUS”
 - На дисплее загорится индикация «- - -».
 - Прибор находится в ждущем режиме.
 - Не подключайте прибор к розетке, если не выполнены вышеуказанные рекомендации.
 - Параметры сети должны соответствовать техническим характеристикам прибора (см. раздел «Технические характеристики»).
 - На панели управления будут мигать световые индикаторы кнопок “МОЙ РЕЦЕПТ PLUS” и “⏻”.
 - На дисплее загорится индикатор первого этапа и время приготовления по умолчанию для первого этапа.
 - Время приготовления мигает.
7. Установите время приготовления на первом этапе согласно рецепту
 - Последовательным нажатием кнопок “◀ / часы” и “▶ / минуты” установите время приготовления для данного этапа.
 - Максимальная продолжительность работы всех трех этапов программы «МОЙ РЕЦЕПТ PLUS» – 16 часов.
 - Максимальная продолжительность одного этапа 9 часов 55 минут.
 - Шаг изменения времени нажатием кнопок “◀ / часы” и “▶ / минуты” переменный:
 - 1 минута в диапазоне от 5 до 45 минут,
 - 5 минут – от 45 минут до 1 часа 30 минут,
 - 10 минут – от 1 часа 30 минут до 3 часов,
 - 20 минут – от 3 часов до 10 часов,
 - **Продолжительность этапов с температурой приготовления более 140°C – не более 3 часов.**
8. Установите температуру приготовления согласно рецепту
 - Нажмите кнопку “⊖/t°”
 - Последовательным нажатием кнопок “◀ / часы” и “▶ / минуты” установите температуру приготовления.

- Диапазон изменения температуры может варьироваться от 35 до 160°C.
- Шаг изменения температуры 5°C в диапазоне от 35 до 110°C и 10°C в диапазоне от 110 до 160°C.

9. Перейдите к программированию следующего этапа

- Нажмите кнопку “МОЙ РЕЦЕПТ PLUS”.
- На дисплее загорится индикация второго этапа и время приготовления по умолчанию.
- Следуя приведенному алгоритму, запрограммируйте необходимое количество этапов приготовления от 1 до 3.

10. Запустите программу

- Нажмите кнопку “”. Устройство издаст звуковой сигнал.
- На дисплее отобразится обратный отсчет времени приготовления.
- Мультиварка начнет приготовление по заданной программе.
- Световые индикаторы кнопок “” и “МОЙ РЕЦЕПТ PLUS” будут гореть в течение всего времени приготовления.
- Индикатор этапов приготовления мигает в соответствии с выполняемым этапом.
- Также загорится индикатор кнопки “ПОДОГРЕВ / ОТМЕНА, это означает, что по окончании работы программы прибор автоматически перейдет в режим ПОДОГРЕВ, если он не был отключен заранее (см. п. 5.4.)
- По окончании времени работы мультиварка издаст звуковой сигнал. Индикатор работы погаснет.
- Прибор перейдет в режим ПОДОГРЕВ.
- Отобразится прямой отсчет времени, показывающий, сколько подогревается блюдо.

11. Окончание программы

12. Отключите устройство

«Тушение»

Данная программа предназначена для приготовления рагу, мясных и овощных блюд. Поддерживаемая температура позволяет сохранить полезные свойства продуктов.

Во время приготовления в данной программе рекомендуется оставлять **крышку закрытой**. Открывание крышки в процессе приготовления может привести к недостаточной готовности продукта.

Для данной программы доступна функция отложенного старта (см. п.5.2.)

Следуйте указаниям раздела 5.1.

Порядок работы.

Поместите необходимые ингредиенты, согласно рецептуре, в чашу. **Наличие в чаше небольшого количества воды (от 250 грамм) обязательно.** Установите чашу в мультиварку. Предварительная обжарка ингредиентов осуществляется в программе «Жарка».

Время приготовления по умолчанию для данной программы – 2 часа. Диапазон времени приготовления может варьироваться от 30 минут до 8 часов с шагом 30 минут.

Запустите программу, нажав кнопку 

По окончании программы мультиварка издаст звуковой сигнал и автоматически перейдет в режим ПОДОГРЕВ с прямым отсчетом времени (см. п.5.4).

«Молочная каша»

Программа предназначена для приготовления молочных супов и каш.

Во время приготовления в данной программе рекомендуется держать **крышку закрытой**. Открывание крышки в процессе приготовления может привести к недостаточной готовности продукта.

Для данной программы доступна функция отложенного старта (см. п.5.2.)

Следуйте указаниям раздела 5.1.

Порядок работы.

Поместите необходимые ингредиенты, согласно рецептуре, в чашу. **Наличие в чаше жидкости (вода, молоко) обязательно.** Установите чашу в мультиварку.

Внимание: Молоко должно быть комнатной температуры.

Время приготовления по умолчанию для данной программы – 1 час. Диапазон времени приготовления может варьироваться от 10 минут до 1 часа 30 минут с шагом 5 минут.

Запустите программу, нажав кнопку 

Не открывайте крышку в течение всего времени приготовления.

По окончании программы мультиварка издаст звуковой сигнал и автоматически перейдет в режим ПОДОГРЕВ с прямым отсчетом времени (см. п.5.4).

Откройте крышку, перемешайте кашу, закройте крышку и оставьте на подогреве на 15 – 20 минут.

По окончании программы «Молочная каша» не рекомендуется оставлять блюдо в режиме ПОДОГРЕВ более чем на 30 минут.

«Крупы»

Программа предназначена для приготовления рассыпчатых полезных гарниров из круп (рис, гречка).

Во время приготовления в данной программе рекомендуется держать **крышку закрытой**. **Наличие в чаше воды при старте программы обязательно.**

Для данной программы доступна функция отложенного старта (см. п.5.2.)

Следуйте указаниям раздела 5.1.

Порядок работы.

Промойте крупу до чистой воды. Поместите необходимые ингредиенты, согласно рецептуре, в чашу. Установите чашу в мультиварку.

Время приготовления по умолчанию для данной программы – 40 минут.

Диапазон времени приготовления может варьироваться от 20 минут до 2 часов с шагом 5 минут.

Запустите программу, нажав кнопку 

По окончании программы мультиварка издаст звуковой сигнал и автоматически перейдет в режим ПОДОГРЕВ с прямым отсчетом времени (см. п.5.4).

По окончании программы «Крупа» не рекомендуется оставлять блюдо в режиме ПОДОГРЕВ более чем на 15 минут.

«Бобы»

Данная программа предназначена для приготовления блюд из бобовых. Во время приготовления в данной программе рекомендуется держать **крышку закрытой**. Для данной программы доступна функция отложенного старта (см. п.5.2.) Следуйте указаниям раздела 5.1.

Порядок работы. Поместите необходимые ингредиенты, согласно рецептуре, в чашу. Установите чашу в мультиварку. **Наличие в чаше воды обязательно.** Время приготовления по умолчанию для данной программы – 1 час. Диапазон времени приготовления может варьироваться от 1 до 4 часов с минимальным шагом 10

минут. Запустите программу, нажав кнопку . По окончании программы мультиварка издаст звуковой сигнал и автоматически перейдет в режим ПОДОГРЕВ с прямым отсчетом времени.

«Выпечка»

Программа «Выпечка» служит для выпекания коржей, кексов, пирогов, запеканок и приготовления прочих блюд из уже готового теста.

Во время приготовления в данной программе следует держать **крышку закрытой**.

Для данной программы доступна функция отложенного старта (см. п.5.2.)

«Жарка»

Программа «Жарка» служит для обжаривания продуктов. В зависимости от рецептуры и природы продуктов можно выбирать необходимые временные и температурные режимы.

Продукты для жарки помещайте в уже разогретую чашу после звукового сигнала.

Внимание!

Не оставляйте мультиварку без присмотра в режиме «Жарка».

Для данной программы доступна функция отложенного старта (см. п.5.2.)

Следуйте указаниям раздела 5.1.

Порядок работы.

Налейте в чашу небольшое количество масла, достаточное для обжаривания.

Время приготовления по умолчанию для данной программы – 30 минут.

Диапазон времени приготовления может варьироваться от 10 минут до 1 часа с шагом 5 минут.

Диапазон температуры приготовления может варьироваться от 100 до 160°C с шагом 10°C.

Запустите программу, нажав кнопку 

При разогреве рекомендуется крышку держать закрытой.

Поместите продукты в чашу после звукового сигнала о прогреве чаши.

Во время приготовления в данной программе рекомендуется оставлять **крышку открытой**.

Во время жарки во избежание подгорания необходимо помешивать, переворачивать продукт и контролировать его готовность. Если готовность блюда наступила раньше окончания установленного времени приготовления, отключите прибор вручную нажатием кнопки «ПОДОГРЕВ / ОТМЕНА».

По окончании программы мультиварка издаст звуковой сигнал и автоматически перейдет в режим ПОДОГРЕВ с прямым отсчетом времени (см. п.5.4).

«Разогрев»

Программа предназначена для подогрева уже готовых блюд.

Во время приготовления в данной программе рекомендуется держать **крышку закрытой**.

Некоторые блюда при разогреве требуют контроля степени разогрева, помешивания и переворачивания, при этом допускается открывание крышки.

При достижении продуктом необходимой степени разогрева до окончания времени программы, отключите программу вручную нажатием кнопки «ПОДОГРЕВ/ОТМЕНА».

Для данной программы доступна функция отложенного старта (см. п.5.2.)

Следуйте указаниям раздела 5.1.

Порядок работы.

Поместите готовое блюдо, которое Вы хотите подогреть, в чашу. Установите чашу в мультиварку.

Время приготовления по умолчанию для данной программы – 20 минут.

Диапазон времени приготовления может варьироваться от 10 минут до 1 часа с шагом 5 минут.

Запустите программу, нажав кнопку 

По окончании программы мультиварка издаст звуковой сигнал и автоматически перейдет в режим ПОДОГРЕВ с прямым отсчетом времени (см. п.5.4).

Следуйте указаниям раздела 5.1.

Порядок работы.

Выложите тесто в чашу и разровняйте.

Можете смазать чашу сливочным маслом или маргарином либо присыпать мукой (манной крупой), чтобы выпечку было легче извлекать.

Время приготовления по умолчанию для данной программы – 1 час. Диапазон времени приготовления может варьироваться от 30 минут до 3 часов 30 минут с шагом 10 минут.

Запустите программу, нажав кнопку 

Время приготовления выпечки зависит от ее вида и объема.

Верх выпечки может не иметь поджаристой корки, так как сверху нет нагревательного элемента. Поэтому, если плотность выпечки позволяет, после завершения программы переверните выпечку и запустите программу повторно на 10 – 20 минут. Это позволит получить корочку с обеих сторон.

По окончании программы мультиварка издаст звуковой сигнал и автоматически перейдет в режим ПОДОГРЕВ с прямым отсчетом времени (см. п.5.4).

«Плов»

Данная программа предназначена для приготовления различных видов плова. Во время приготовления в данной программе рекомендуется оставлять **крышку закрытой**.

Для данной программы доступна функция отложенного старта (см. п.5.2.)

Следуйте указаниям раздела 5.1.

Порядок работы.

Поместите необходимые ингредиенты, согласно рецептуре, в чашу. Установите чашу в мультиварку. Предварительная обжарка ингредиентов осуществляется в программе «Жарка». **Наличие в чаше воды при старте программы обязательно.** Время приготовления по умолчанию для данной программы – 1 час. Диапазон времени приготовления может варьироваться от 20 минут до 2 часов с шагом 5 минут.

Запустите программу, нажав кнопку 

По окончании программы мультиварка издаст звуковой сигнал и автоматически перейдет в режим ПОДОГРЕВ с прямым отсчетом времени (см. п.5.4).

«Суп»

Программа «Суп» предназначена для приготовления супов, бульонов и прочих блюд.

Во время приготовления в данной программе рекомендуется оставлять **крышку закрытой**.

Для данной программы доступна функция отложенного старта (см. п.5.2.)

Следуйте указаниям раздела 5.1.

Порядок работы.

Поместите необходимые ингредиенты, согласно рецептуре, в чашу. **Наличие в чаше воды обязательно.** Установите чашу в мультиварку. Предварительная обжарка ингредиентов осуществляется в программе «Жарка».

«Йогурт»

В программе «Йогурт» поддерживается постоянная температура (+38°C +42°C), необходимая для роста бифидобактерий и получения прекрасного йогурта из закваски и молока

Во время приготовления в данной программе следует держать **крышку закрытой**.

Для данной программы доступна функция отложенного старта (см. п.5.2.)

Следуйте указаниям раздела 5.1.

Порядок работы.

Поместите необходимые ингредиенты, согласно рецептуре, в чашу. Установите чашу в мультиварку.

Время приготовления по умолчанию для данной программы – 8 часов.

Диапазон времени приготовления может варьироваться от 4 до 12 часов с шагом 30 минут.

Запустите программу, нажав кнопку 

По окончании программы мультиварка издаст звуковой сигнал и перейдет в режим ожидания. По окончании программы «Йогурт» мультиварка в режим ПОДОГРЕВ не переходит.

«Варка на пару»

Программа «Варка на пару» позволяет приготовить пищу на пару, сохраняя витамины и полезные свойства продуктов. Специальный контейнер для варки на пару поставляется в комплекте с устройством.

Во время приготовления в данной программе рекомендуется держать **крышку закрытой**.

Для данной программы доступна функция отложенного старта (см. п.5.2.)

Следуйте указаниям раздела 5.1.

Порядок работы.

Налейте в чашу воды не более ½ объема чаши и установите чашу в мультиварку. Для варки на пару рекомендуется наливать 500 – 700 мл воды. Поместите продукты в контейнер для варки на пару, установите контейнер на чашу.

Время приготовления по умолчанию для данной программы – 5 минут. Диапазон времени приготовления может варьироваться от 5 минут до 1 часа с шагом 1 минута.

Запустите программу, нажав кнопку 

По окончании программы мультиварка издаст звуковой сигнал и автоматически перейдет в режим ПОДОГРЕВ с прямым отсчетом времени (см. п.5.4).

«Варенье»

Программа предназначена для приготовления варенья.

Во время приготовления в данной программе рекомендуется оставлять крышку закрытой.

Для данной программы доступна функция отложенного старта (см. п.5.2.)

Следуйте указаниям раздела 5.1.

Порядок работы.

Поместите необходимые ингредиенты, согласно рецептуре, в чашу. Установите

Время приготовления по умолчанию для данной программы – 1 час. Диапазон времени приготовления может варьироваться от 30 минут до 4 часов с шагом 10 минут.

Запустите программу, нажав кнопку 

По окончании программы мультиварка издаст звуковой сигнал и автоматически перейдет в режим ПОДОГРЕВ с прямым отсчетом времени (см. п.5.4).

«Запекание»

Программа «Запекание» служит для запекания овощей, мяса, рыбы, приготовления сложных многокомпонентных запеканок и прочих блюд.

Во время приготовления в данной программе рекомендуется держать **крышку закрытой**.

Для данной программы доступна функция отложенного старта (см. п.5.2.)

Следуйте указаниям раздела 5.1.

Порядок работы.

Поместите необходимые ингредиенты, согласно рецептуре, в чашу. Установите чашу в мультиварку.

Время приготовления по умолчанию для данной программы – 30 минут. Диапазон времени приготовления может варьироваться от 10 минут до 2 часов 30 минут с шагом 5 минут.

Запустите программу, нажав кнопку 

По окончании программы мультиварка издаст звуковой сигнал и автоматически перейдет в режим ПОДОГРЕВ с прямым отсчетом времени (см. п.5.4).

«Холодец»

Программа «Холодец» служит для приготовления холодца.

Во время приготовления в данной программе рекомендуется держать **крышку закрытой**.

Для данной программы доступна функция отложенного старта (см. п.5.2.)

Следуйте указаниям раздела 5.1.

Порядок работы.

Поместите необходимые ингредиенты, согласно рецептуре, в чашу. **Наличие в чаше воды обязательно**. Установите чашу в мультиварку.

Время приготовления по умолчанию для данной программы – 6 часов. Диапазон времени приготовления может варьироваться от 2 до 8 часов с шагом 1 час.

Запустите программу, нажав кнопку 

По окончании программы мультиварка издаст звуковой сигнал и автоматически перейдет в режим ПОДОГРЕВ с прямым отсчетом времени (см. п.5.4).

чашу в мультиварку.

Время приготовления по умолчанию для данной программы – 1 час. Диапазон времени приготовления может варьироваться от 30 минут до 4 часов с шагом 5 минут.

Запустите программу, нажав кнопку 

По окончании программы мультиварка издаст звуковой сигнал и автоматически перейдет в режим ПОДОГРЕВ с прямым отсчетом времени (см. п.5.4).

«СУ-Вид»

Программа «СУ-Вид» служит для приготовления различных блюд в вакуумной упаковке. Основное преимущество СУ-Вид – сохранение максимума пользы и вкуса продуктов.

Во время приготовления в данной программе рекомендуется оставлять **крышку закрытой**.

Для данной программы доступна функция отложенного старта (см. п.5.2.)

Следуйте указаниям раздела 5.1.

Порядок работы.

Время приготовления по умолчанию для данной программы – 4 часа. Диапазон времени приготовления может варьироваться от 30 минут до 12 часов с шагом 5 минут.

Запустите программу, нажав кнопку 

По окончании программы мультиварка издаст звуковой сигнал и автоматически перейдет в режим ПОДОГРЕВ с прямым отсчетом времени (см. п.5.4).

Примечание: дополнительное оборудование и материалы для вакууммирования и упаковки продукта в комплект не входят.

«Творог»

Программа «Творог» служит для приготовления творога из кефира или прокисшего молока. Во время приготовления в данной программе рекомендуется оставлять крышку закрытой. Для данной программы доступна функция отложенного старта (см. п.5.2.) Следуйте указаниям раздела 5.1.

Порядок работы. Поместите необходимые ингредиенты, в чашу. Установите чашу в мультиварку.

Время приготовления по умолчанию для данной программы – 35 минут. Диапазон времени может варьироваться от 10 минут до 50 минут с шагом 5 минут. Запустите программу, нажав кнопку 

По окончании программы мультиварка издаст звуковой сигнал и автоматически перейдет в режим ПОДОГРЕВ с прямым отсчетом времени.

5.6. Краткая таблица программ приготовления

Программа приготовления	Время и температура* приготовления по умолчанию	Регулировка времени и температуры	Рекомендуемое положение крышки	Возможность использования функции «Отложенный старт»
МОЙ РЕЦЕПТ PLUS	5 минут (16 часов – максимальная суммарная продолжительность трех этапов, 9 часов 55 мин – максимальная продолжительность одного этапа.) Температура: 35 – 160°C.	Шаг изменения времени: 1 минута в диапазоне от 5 до 45 минут, 5 минут – от 45 минут до 1 часа 30 минут, 10 минут – от 1 часа 30 минут до 3 часов, 20 минут – от 3 часов до 9 часов 55 мин Шаг изменения температуры: 5°C в диапазоне от 35 до 110°C 10°C в диапазоне от 110 до 160°C.	Открыта / Закрыта	Да
Суп	1 час / 97°C	30 минут – 4 часа, шаг 10 минут	Закрыта	Да
Крупы	40 минут / 115°C	20 минут – 2 часа, шаг 5 минут	Закрыта	Да
Жарка	30 минут	10 минут – 1 час, шаг 5 минут 100 – 160°C, шаг 10°C	Открыта	Да
Бобы	1 час / 93 °C	1 часа – 4 часов, шаг 10 минут	Закрыта	Да
Разогрев	20 минут / 105°C	10 минут – 1 час, шаг 5 минут	Закрыта	Да
Молочная каша	1 час / 95°C	10 минут – 1 час 30 минут, шаг 5 минут	Закрыта	Да
Холодец	6 часов / 93°C	2 – 8 часов, шаг 1 час	Закрыта	Да
Тушение	2 часа / 93°C	30 минут – 8 часов, шаг 30 минут	Закрыта	Да
Плов	1 час / 120-125°C	20 минут – 2 часа, шаг 5 минут	Закрыта	Да
Варка на пару	5 минут / 115-120°C	5 минут – 1 час, шаг 1 минута	Закрыта	Да
Выпечка	1 час / 130°C	30 минут – 3 часа 30 минут, шаг 10 минут	Закрыта	Да
Су-вид	4 часа / 55°C	30 минут – 12 часов, шаг 5 минут 48 – 85°C, шаг 1°C	Закрыта	Да
Йогурт	8 часов / 38-42°C	4 – 12 часов, шаг 30 минут	Закрыта	Да
Запекание	30 минут / 145°C	10 минут – 2 часа 30 минут, шаг 5 минут	Запекание	Да
Варенье	1 час / 104°C	30 минут – 4 часа, шаг 5 минут 102 – 106°C, шаг 2°C	Закрыта	Да
Творог	35 минут / 95°C	10 - 50 минут, шаг 5 минут	Закрыта	Да

* В программах с возможностью ручной настройки температуры пользователь устанавливает необходимую температуру вручную, при этом готовность продукта напрямую зависит от правильности выбора температуры и времени приготовления.

Температуры настройки автоматических программ указаны для справки, их изменение в процессе приготовления происходит автоматически без участия пользователя. При этом в разные моменты работы программы (в зависимости от содержимого чаши) температура может отличаться от справочного значения, которое является установочным.

Например: при установленной температуре в 115 °С и наличии в чаше жидкости при замере температура в чаше не превысит значения в 100 °С (точка кипения воды), при этом кипение воды в чаше будет интенсивным. При этом разница между установленным и реальным значениями температуры не является признаком неисправности прибора.

Если программа рассчитана на варку (работа с водой), то при выкипании либо отсутствии воды в чаше программа автоматически сбрасывается, так как температура дна чаши превышает значение порога безопасности для данной программы. Сбрасывание программы без воды является нормальной реакцией системы защиты.

При проведении измерений следует учитывать следующее:

- Точка замера температуры находится в центре дна чаши, установленной в прибор, измерение производится закрепленным датчиком (термопарой) при закрытой крышке прибора.
- Для правильной оценки значения следует производить измерения в течение всего времени прохождения программы с интервалом времени 30 сек. между измерениями.
- На основе полученных значений составляется диаграмма температурно – временной зависимости, выявляется участок, на котором температура циклически изменяется при относительно неизменных максимальных и минимальных значениях (участок термостатирования)
- Справочное значение температуры будет находиться между минимальным и максимальным измеренным значением на участке термостатирования.

При измерениях следует учитывать особенности автоматических программ:

- если программа рассчитана на работу с жидкостью (водой), то при измерениях следует налить в чашу 1 л воды.
- Если программа рассчитана на работу без воды, измерения следует производить с пустой чашей.

При наличии в чаше продукта измеренные значения могут отличаться от справочных из-за наличия в продуктах разного содержания жидкости (воды), кипение которой не позволяет температуре в точке замера подняться выше 100 °С по законам физики.

Для получения значений, близких к реально настроенным, следует использовать жидкость с температурой кипения, превышающей заданное справочное значение (например, растительное масло), с массой, эквивалентной массе продукта.

6. ЧИСТКА И УХОД ЗА ПРИБОРОМ

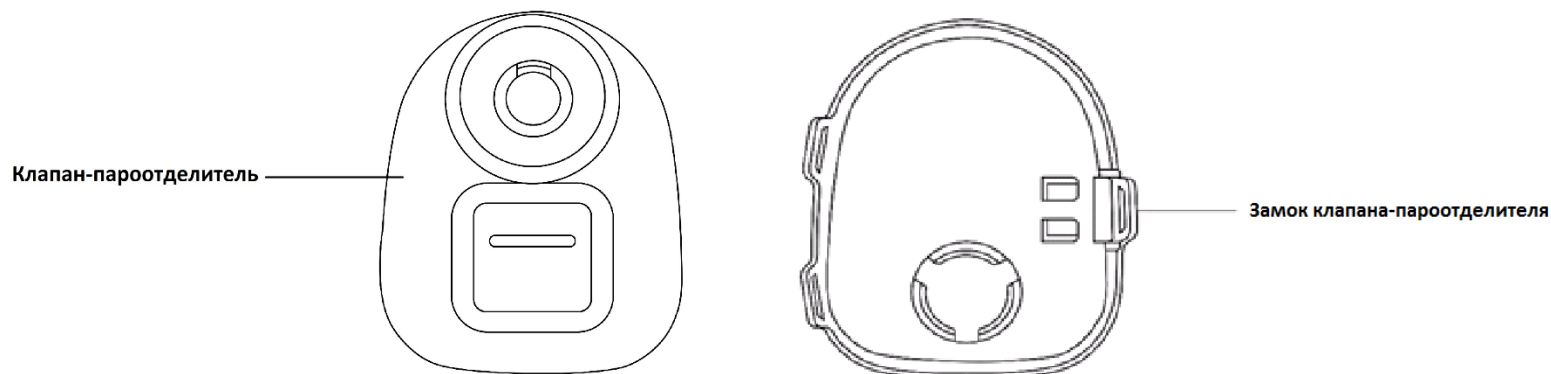

Клапан-пароотделитель в открытом виде:

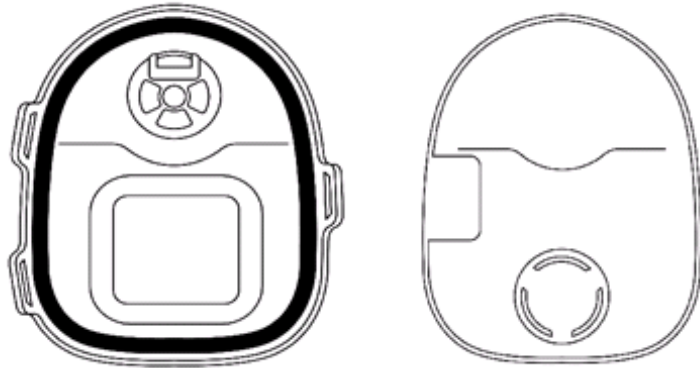

Конденсатоприемник

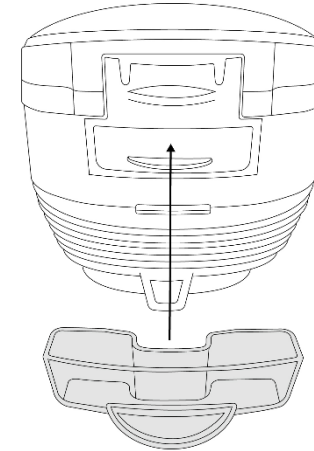

- Для помешивания используйте только деревянную лопатку или специальную пластмассовую ложку, поставляемую в комплекте с прибором.
- По окончании приготовления всегда очищайте мультиварку от остатков пищи и загрязнений.
- Перед очисткой прибора убедитесь, что он отключен от сети и полностью остыл.
- Не опускайте корпус прибора в воду. Для очистки корпуса используйте влажную мягкую губку или ткань.
- Не пользуйтесь абразивными материалами, щетками с металлической проволокой и растворителями для очистки загрязненных частей мультиварки.
- Не наливайте в чашу уксус, это может ее повредить.
- Спустя некоторое время чаша может поменять цвет из-за того, что контактирует с водой и моющими средствами. Это нормальное явление, и мультиварка может без опасений эксплуатироваться дальше.
- При наличии на стенках и дне чаши остатков присохшего продукта не используйте абразивные средства. Прокипятите в чаше 0,5 л воды в режиме варки на пару, установив время 15-20 минут, закрыв крышку и отключив автоматический переход в режим подогрева (см. разделы «Панель управления» и «Эксплуатация прибора».) После окончания программы отключите прибор от сети и не открывая крышку, дождитесь остывания воды до теплого состояния. Затем откройте крышку, извлеките чашу, вылейте воду и сразу смойте остатки пищи теплой мыльной водой без применения активных моющих средств и абразивов, используя мягкую губку, с легким нажимом. Затем промойте чашу чистой водой и протрите насухо мягкой ветошью или тканью.
- **ВНИМАНИЕ:** При мытье чаши в посудомоечной машине на незащищенных алюминиевых поверхностях возможно образование темного пачкающегося налета и изменение цвета.
- Руководствуйтесь инструкцией по посудомоечной машине и описанием применяемых моющих средств во избежание повреждения чаши, изготовленной из алюминия с покрытием.
- Не допускайте засорения отверстия на крышке прибора для выпуска пара.
- После каждого приготовления необходимо снять и промыть клапан-пароотделитель (см.рисунки ниже), расположенный на крышке прибора под внутренней съемной крышкой (см.рисунки ниже).
- Внутренняя крышка прибора имеет съемную конструкцию.
- Для снятия клапана – пароотделителя снимите внутреннюю крышку. Для этого потяните вверх собачку замка крышки прибора (см.рисунок ниже), и затем потяните на себя клапан – пароотделителя.
- Для установки клапана – пароотделителя поставьте его на место и зафиксируйте его внутренней крышкой.

- После каждого приготовления необходимо снять и опустошить конденсатоприемник, расположенный на задней стенке прибора. Промойте, просушите его и установите на место.

Внимание! При снятой внутренней крышке, крышка прибора не фиксируется.

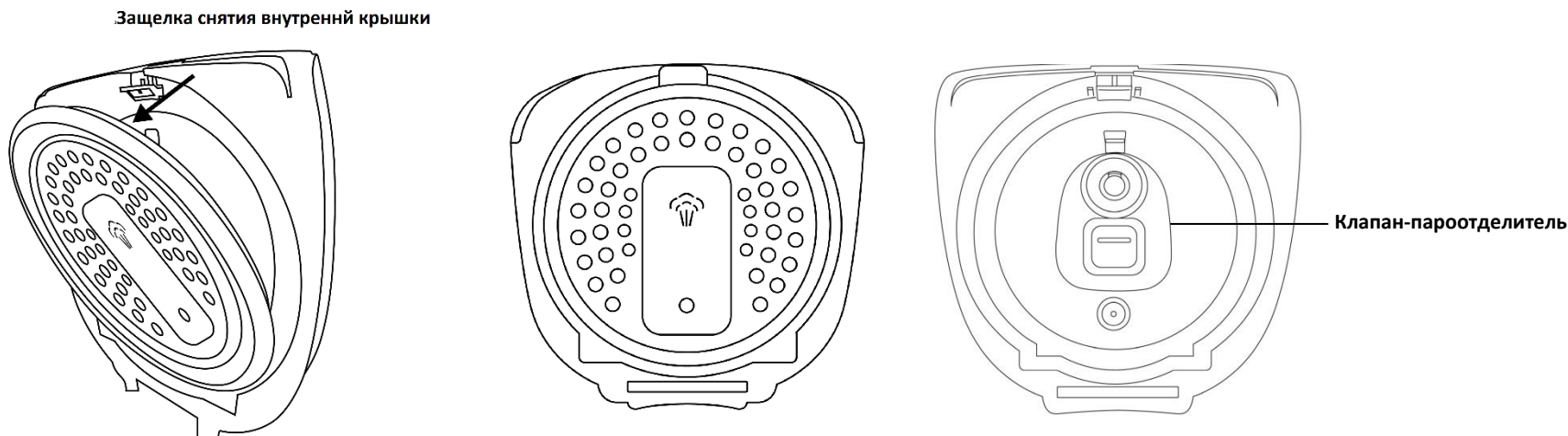

7. ТРАНСПОРТИРОВАНИЕ И ХРАНЕНИЕ

- Транспортирование приборов проводят всеми видами транспорта в соответствии с правилами перевозки грузов, действующими на транспорте конкретного вида.
- При перевозке прибора используйте оригинальную заводскую упаковку.
- Транспортирование приборов должно исключать возможность непосредственного воздействия на них атмосферных осадков и агрессивных сред.
- Приборы хранятся в закрытом сухом и чистом помещении при температуре окружающего воздуха не выше плюс 40°C с относительной влажностью не выше 70% и отсутствии в окружающей среде кислотных и других паров, отрицательно влияющих на материалы приборов.

8. РЕАЛИЗАЦИЯ

- Правила реализации не установлены

9. ТРЕБОВАНИЯ ПО УТИЛИЗАЦИИ

Отходы, образующиеся при утилизации изделий, подлежат обязательному сбору с последующей утилизацией в установленном порядке и в соответствии с действующими требованиями и нормами отраслевой нормативной документации, в том числе в соответствии с СанПиН 2.1.7.1322-03 «Гигиенические требования к размещению и обезвреживанию отходов производства и потребления»



Внимание! После окончания срока службы не выбрасывайте прибор вместе с бытовыми отходами. Передайте его в специализированный пункт для дальнейшей утилизации. Этим Вы поможете защитить окружающую среду.



Во избежание риска пожара, поражения электрическим током или получения травмы при использовании вашего прибора, а также его поломки, строго соблюдайте основные меры предосторожности при работе с данным прибором, а также общие указания по безопасности при работе с электрической бытовой техникой.

10. ОБЩИЕ УКАЗАНИЯ ПО БЕЗОПАСНОСТИ ПРИ РАБОТЕ С ЭЛЕКТРИЧЕСКОЙ БЫТОВОЙ ТЕХНИКОЙ

- Эксплуатация прибора должна производиться в соответствии с «Правилами технической эксплуатации электроустановок потребителей».
- Прибор предназначен исключительно для использования в быту.
- Прибор должен быть использован только по назначению.
- Данный прибор не предназначен для использования людьми (включая детей), у которых есть физические, нервные или психические отклонения, или недостаток опыта и знаний, за исключением случаев, когда за такими лицами осуществляется надзор или проводится их инструктирование относительно использования данного прибора лицом, отвечающим за их безопасность. Необходимо осуществлять надзор за детьми с целью недопущения их игр с прибором.
- Перед началом эксплуатации этого прибора тщательно прочитайте настоящее Руководство по эксплуатации.
- Каждый раз перед включением прибора осмотрите его. При наличии повреждений прибора и сетевого шнура ни в коем случае не включайте прибор в розетку.
- Не следует использовать прибор после падения, если имеются видимые признаки повреждения. Перед использованием прибор должен быть проверен квалифицированным специалистом.
- Прибор и сетевой шнур должны храниться так, чтобы они не попадали под воздействие жары, прямых солнечных лучей и влаги.
Внимание! Не используйте прибор вблизи ванн, раковин или других емкостей, заполненных водой.
- Ни в коем случае не погружайте прибор в воду или другие жидкости. Не прикасайтесь к прибору влажными руками. При намочении прибора сразу отключите его от сети.
- В случае падения прибора в воду немедленно отключите его от сети. При этом ни в коем случае не опускайте руки в воду. Перед повторным использованием прибор должен быть проверен квалифицированным специалистом.
- Включайте прибор только в источник переменного тока (~). Перед включением убедитесь, что прибор рассчитан на напряжение, используемое в сети.
- **Любое ошибочное включение лишает Вас права на гарантийное обслуживание.**
- Прибор может быть включен только в сеть с заземлением. Для обеспечения Вашей безопасности заземление должно соответствовать установленным электротехническим нормам. Не пользуйтесь нестандартными источниками питания или устройствами подключения.
- Не используйте прибор вне помещений. Предохраняйте прибор от ударов об острые углы. По окончании эксплуатации, чистке или поломке прибора всегда отключайте его от сети.
- Запрещается отключать прибор от сети, держа его за сетевой провод. При отключении прибора от сети держитесь за штепсельную вилку.
- Использование дополнительных аксессуаров, не входящих в комплектацию, лишает Вас права на гарантийное обслуживание.
- После использования никогда не обматывайте провод электропитания вокруг прибора, так как со временем это может привести к излому провода. Всегда расправляйте провод на время хранения.
- Не производите ремонт прибора самостоятельно. Ремонт должен производиться только квалифицированными специалистами сервисного центра.
- Для ремонта прибора могут быть использованы только оригинальные запасные части.

11. МЕРЫ ПРЕДОСТОРОЖНОСТИ ПРИ ИСПОЛЬЗОВАНИИ МУЛЬТИВАРКИ

- При использовании прибора убедитесь в том, что вокруг него имеется достаточно свободного места. Прибор должен находиться на расстоянии не менее 15 см от огнеопасных объектов, таких как мебель, шторы и пр.
- Не размещайте прибор в непосредственной близости к стенам и мебели, т.к. при работе из прибора выходит пар, что может вызвать изменение цвета и деформацию предметов мебели и покрытия стен.
- Не накрывайте мультиварку полотенцем и другими предметами в процессе работы, пар должен выходить свободно.
- При использовании прибора устанавливайте его на сухой ровной термостойкой поверхности, не допускайте закрытия посторонними предметами, скатертями, матерчатыми покрытиями или чем-либо еще вентиляционных отверстий в дне прибора, так как это может привести к перегреву.
- Перед первым использованием рекомендуется прокипятить воду в мультиварке в температурном режиме («Варка на пару») в течение 30 минут при заполнении чаши на треть для устранения посторонних запахов.
- Не включайте выполнение программ на мультиварке без установленной внутренней чаши, не вынимайте чашу из мультиварки во время работы программы.
- Не используйте мультиварку рядом с источниками тепла (газовыми или электрическими плитами).
- Во избежание ожогов не касайтесь работающего прибора. По окончании эксплуатации дайте мультиварке остыть.
- Проверьте напряжение, прежде чем включить прибор в сеть.
- Не оставляйте электроприбор включенным в сеть, если не готовите еду.
- Перед тем, как отсоединить прибор от сети, убедитесь, что он находится в режиме ожидания и программа не запущена.

- Никогда не поднимайте/не передвигайте прибор, пока он подключен к электросети.
- Не переносите прибор с заполненной продуктами внутренней чашей.
- Не прикасайтесь к внутренней чаше во время работы мультиварки.
- Не стучите по внутренней поверхности чаши, не оттирайте ее силой и не используйте для чистки прибора абразивные очистители и агрессивные моющие вещества.
- Не используйте для перемешивания или извлечения продуктов из чаши металлические кухонные принадлежности, они могут повредить антипригарное покрытие. Используйте деревянные, пластиковые или силиконовые принадлежности.
- Не оставляйте кухонные принадлежности в чаше в процессе приготовления.
- Не помещайте металлические предметы в мультиварку.
- Не используйте мультиварку без уплотнительного кольца или если оно повреждено. Для замены уплотнительного кольца обращайтесь в авторизованный сервисный центр.
- Не оставляйте продукты или воду в мультиварке на длительное время.
- Не заполняйте чашу продуктами выше отметки максимального уровня.
- Не наливайте в чашу уксус, это может повредить покрытие.
- Не используйте чашу мультиварки для приготовления пищи вне мультиварки, не нагревайте ее на плите и других источниках тепла.
- Не используйте чашу в качестве емкости для смешивания и контейнера для хранения продуктов.
- Не используйте в приборе неисправную (деформированную) чашу.
- Не заменяйте чашу мультиварки другой емкостью либо чашей от другой мультиварки.
- Между съемной чашей и внутренним корпусом не должно быть никаких посторонних предметов.
- При приготовлении крупы соблюдайте рекомендованное соотношение крупы и воды в чаше.
- Спустя некоторое время, чаша может поменять цвет из-за контакта с водой и моющими средствами. Это нормальное явление, и мультиварка может без опасений эксплуатироваться дальше.
- Производитель не несет ответственности за ущерб, возникший в результате неправильного или непредусмотренного настоящим Руководством использования.

12. ЕСЛИ У ВАС ВОЗНИКЛА ПРОБЛЕМА

Проблема	Причина	Способ устранения
Индикатор работы не горит, нагрева нет	<ol style="list-style-type: none"> 1. Проблема с электропитанием. 2. Отказ термopедохранителя из-за перегрева (перекрыты посторонним предметом или покровом вентиляционные отверстия корпуса – нарушение требований эксплуатации). 3. Неисправность электроники. 	<p>Проверьте, включен ли прибор в сеть Проверьте надежность соединения сетевого шнура с разъемом на корпусе прибора. Обратитесь за помощью в авторизованный сервисный центр</p>
Индикатор горит, нагрева нет	Неисправность электроники.	Обратитесь за помощью в авторизованный сервисный центр
Блюдо слишком долго готовится	1. Питание от сети отсутствует	Проверьте, включен ли прибор в сеть
	2. Чаша не нагревается	Обратитесь за помощью в авторизованный сервисный центр

	3. Внутренняя чаша мультиварки установлена с перекосом, либо деформирована, либо не соответствует модели.	Проверьте внутреннюю чашу, убедитесь, что она установлена правильно. Деформированную чашу замените на исправную, соответствующую модели.
	4. Посторонний предмет(загрязнение) между корпусом и кастрюлей	Удалите посторонний предмет (загрязнение)
На дисплее отображаются коды ошибок	Неисправность цепи термодатчика или перегрев	Остудите мультиварку. Если проблема проявляется на холодном приборе, обратитесь за помощью в авторизованный сервисный центр

Внимание! Если с помощью описанных выше шагов Вы не можете устранить проблему своими силами, обратитесь, пожалуйста, в Авторизованный сервисный центр POLARIS.

13. КОМПЛЕКТАЦИЯ

Прибор 1 шт.
Шнур питания 1 шт.
Внутренняя чаша с антипригарным покрытием 1 шт.
Контейнер для варки на пару 1 шт.
Плоская ложка 1 шт.
Столовая ложка 1 шт.
Мерный стакан 1 шт.

Руководство по эксплуатации
Гарантийный талон
Книга рецептов
Упаковка (полиэтиленовый пакет + коробка)

14. ТЕХНИЧЕСКИЕ ХАРАКТЕРИСТИКИ

PMC 0490AD - мультиварка бытовая электрическая торговой марки Polaris
Напряжение: 220 - 240 В
Частота: ~50 Гц
Мощность: 950 Вт
Общий объем чаши: 4 л

Примечание: Вследствие постоянного процесса внесения изменений и улучшений, между инструкцией и изделием могут наблюдаться некоторые различия. Производитель надеется, что пользователь обратит на это внимание. Последнюю версию инструкции Вы можете найти на сайте www.polar.ru

15. ИНФОРМАЦИЯ О СЕРТИФИКАЦИИ

Продукция прошла процедуру подтверждения соответствия требованиям ТР ТС 004/2011 «О безопасности низковольтного оборудования», а также ТР ТС 020/2011 «Электромагнитная совместимость технических средств» и маркируется единым знаком обращения продукции на рынке государств-членов Таможенного Союза. Информацию о номере сертификата/декларации соответствия и сроке его действия Вы можете получить в месте приобретения изделия POLARIS или у Уполномоченного представителя изготовителя.

Расчетный срок службы изделия: 3 года
Гарантийный срок: 1 год со дня покупки
Гарантийный срок на внутреннюю чашу (кастрюлю): 6 месяцев со дня покупки
Дата производства указана на приборе.



Изготовитель:
POLARIS CORPORATION LIMITED - ПОЛАРИС КОРПОРЕЙШН ЛИМИТЕД
Блок 1801, 18/F, Джубили Сентр, 46 Глостер Роуд, Ванчай, Гонконг
Unit 1801, 18/F, Jubilee Centre, 46 Gloucester Road, Wanchai, Hong Kong

Импортер и Уполномоченный представитель изготовителя в РФ и государствах-членах Таможенного Союза :
ООО "Поларис Инт", 105005, г.Москва, 2-ая Бауманская ул., д.7, стр.5, ком.26
Телефон единой справочной службы: 8-800-700-11-78

Сделано в Китае.

16. ГАРАНТИЙНЫЕ ОБЯЗАТЕЛЬСТВА

Изделие: Мультиварка бытовая электрическая

Модель: PMC 0490AD

Настоящая гарантия действует в течение 12 месяцев с подтвержденной даты приобретения изделия и подразумевает гарантийное обслуживание изделия в соответствии с Законами Государств – членов Таможенного Союза «О защите прав потребителей».

1. Гарантийные обязательства изготовителя распространяются на все модели, выпускаемые под торговой маркой «POLARIS» и приобретенные у уполномоченных изготовителем продавцов в странах, где предоставляется гарантийное обслуживание (независимо от места покупки).
2. Изделие должно использоваться в строгом соответствии с Руководством по эксплуатации с соблюдением правил и требований по безопасности.
3. Настоящая гарантия не распространяется на недостатки, возникшие после передачи товара потребителю вследствие:
 - Химического, механического или иного воздействия, попадания посторонних предметов, жидкостей, насекомых и продуктов их жизнедеятельности внутрь изделия;
 - Неправильной эксплуатации, заключающейся в использовании изделия не по его прямому назначению, а также установки и эксплуатации изделия с нарушением требований Руководства по эксплуатации и правил техники безопасности;
 - Отложения известкового осадка, водного камня и накипи из-за использования воды с высоким содержанием минеральных веществ;
 - Использования изделия в целях, для которых оно не предназначено;
 - Нормальной эксплуатации, а также естественного износа, не влияющие на функциональные свойства: механические повреждения внешней или внутренней поверхности (вмятины, царапины, потертости), естественные изменения цвета металла, в т.ч. появление радужных и темных пятен, а также - коррозии на металле в местах повреждения покрытия и непокрытых участках металла;
 - Износа деталей отделки, ламп, батарей, защитных экранов, накопителей мусора, ремней, щеток и иных деталей с ограниченным сроком использования;
 - Ремонта изделия, произведенного лицами или организациями, не являющимися Авторизованными сервисными центрами*;
 - Повреждений изделия при транспортировке, некорректного его использования, а также в связи с непредусмотренными конструкцией изделия модификациями или самостоятельным ремонтом.
4. Изготовитель не несет гарантийные обязательства, если на изделии отсутствует паспортная идентификационная табличка, либо данные в ней стерты или исправлены.
5. Настоящая гарантия действительна только для изделий, используемых для личных бытовых нужд, и не распространяется на изделия, которые используются для коммерческих, промышленных или профессиональных целей.
6. Внимание!! Изготовитель не несет ответственности за возможный вред, прямо или косвенно причиненный изделием POLARIS людям, домашним животным, окружающей среде, или ущерб имуществу в случае, если это произошло в результате несоблюдения правил или условий эксплуатации и установки изделия, умышленных или неосторожных действий потребителя или третьих лиц.

По всем вопросам, связанным с техническим обслуживанием, проверкой качества, гарантийным и постгарантийным ремонтом изделий POLARIS обращайтесь в ближайший Авторизованный сервисный центр POLARIS или к продавцу – уполномоченному дилеру POLARIS.

Гарантийный ремонт изделий POLARIS осуществляют только Авторизованные сервисные центры POLARIS.

*Адреса Авторизованных сервисных центров на сайте Компании: www.polar.ru.

Для подтверждения даты приобретения изделия при гарантийном ремонте или предъявления иных предусмотренных законом требований просим Вас сохранять документы о покупке.

Таковыми документами могут являться заполненный гарантийный талон POLARIS, кассовый чек или квитанция Продавца, иные документы, подтверждающие дату и место покупки. При не предоставлении документа, подтверждающего дату приобретения изделия, срок гарантии исчисляется с даты изготовления изделия. **Дата изготовления указана на паспортной идентификационной табличке, находящейся на задней стенке изделия.**

Для подтверждения даты приобретения изделия при гарантийном ремонте или предъявления иных предусмотренных законом требований просим Вас сохранять документы о покупке.

Таковыми документами могут являться заполненный гарантийный талон POLARIS, кассовый чек или квитанция Продавца, иные документы, подтверждающие дату и место покупки.

При не предоставлении документа, подтверждающего дату приобретения изделия, срок гарантии исчисляется с даты изготовления изделия.

Дата изготовления указана на паспортной идентификационной табличке, находящейся на задней стенке изделия.

**Мультиварка
POLARIS
Модель РМС 0490AD
Інструкція з експлуатації**

Дякуємо Вам за вибір продукції торговельної марки POLARIS. Наші вироби розроблено відповідно до високих вимог якості, функціональності та дизайну. Ми впевнені, що, придбавши новий виріб нашої фірми, Ви будете задоволені.

УВАГА! Перед початком експлуатації приладу уважно і повністю прочитайте цю інструкцію, в якій міститься важлива інформація, що стосується Вашої безпеки, а також рекомендації щодо правильного використання приладу і догляду за ним.

Зберігайте інструкцію разом із гарантійним талоном, касовим чеком, а також, по можливості, з картонною коробкою і пакувальним матеріалом.

Зміст

1. Загальна інформація.....	24
2. Сфера використання.....	24
3. Опис приладу.....	24
3.1. Будова приладу.....	25
3.2. Панель керування.....	26
4. Підготовка до роботи.....	27
5. Експлуатація приладу.....	28
5.1. Порядок роботи.....	28
5.2. Функція «Відстрочений старт».....	30
5.3. Переривання програми.....	30
5.4. Вимкнення / увімкнення автоматичного переходу в режим ПІДІГРІВ.....	30
5.5. Програми приготування.....	31
5.6. Стисла таблиця програм приготування.....	36
6. Чищення та догляд.....	37
7. Транспортування та зберігання.....	39
8. Реалізація.....	39
9. Вимоги щодо утилізації.....	39
10. Загальні вказівки з безпеки під час роботи з електричною побутовою технікою.....	40
11. Запобіжні заходи під час використання мультиварки.....	40
12. Якщо у вас виникла проблема.....	41
13. Комплектація.....	42
14. Технічні характеристики.....	42
15. Інформація про сертифікацію.....	42
16. Гарантійні зобов'язання.....	43

1. ЗАГАЛЬНА ІНФОРМАЦІЯ

Ця інструкція з експлуатації призначена для ознайомлення з технічними даними, будовою, правилами експлуатації та зберігання мультиварки побутової електричної, модель POLARIS PMC 0490AD (далі за текстом – мультиварка, прилад).

2. СФЕРА ВИКОРИСТАННЯ

- Прилад призначений для побутового та аналогічного застосування за температури і вологості житлового приміщення відповідно до цієї Інструкції:
 - у пунктах харчування співробітників магазинів, офісів, фермерських господарств та інших підрозділів;
 - у місцях, призначених для постійного проживання, а також у готелях;
 - у місцях, призначених для ночівлі та сніданку.
- Прилад не призначений для промислового і комерційного використання, а також для обробки нехарчових продуктів.
- Виробник не несе відповідальності за збитки, що виникли в результаті неправильного або не передбаченого цією Інструкцією використання.

3. ОПИС ПРИЛАДУ

Мультиварка PMC 0490AD - це сучасний багатофункціональний прилад для приготування їжі. Поєднуючи в собі функції плити, духової шафи, пароварки, пристрою для приготування йогурту, мультиварка допоможе Вам заощадити місце на кухні. З мультиваркою ви зможете легко і швидко приготувати свої улюблені страви.

Функція «МІЙ РЕЦЕПТ PLUS» створена спеціально для творчих людей. Завдяки можливості самостійно задавати температуру і час приготування, ця функція надасть Вам справді необмежені можливості для приготування різноманітних страв – від найпростіших до кулінарних шедеврів. Ви швидко оціните перевагу функцій відстроченого старту і автоматичного підігрівання страв, які дозволять Вам приготувати страву до визначеного часу і зберегти її теплою після приготування.

3.1. Будова приладу



1. Корпус
2. Панель керування
3. Внутрішня чаша з антипригарним покриттям
4. Кришка
5. Кнопка замка кришки
6. Клапан для випускання пари
7. Внутрішня знімна кришка
8. Клапан для випускання пари, встановлений на внутрішній стороні кришки, під знімною кришкою.

Акcesуари



столова ложка



плоска ложка



мірна чашка

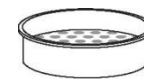

пароварка

3.2. Панель керування та дисплей

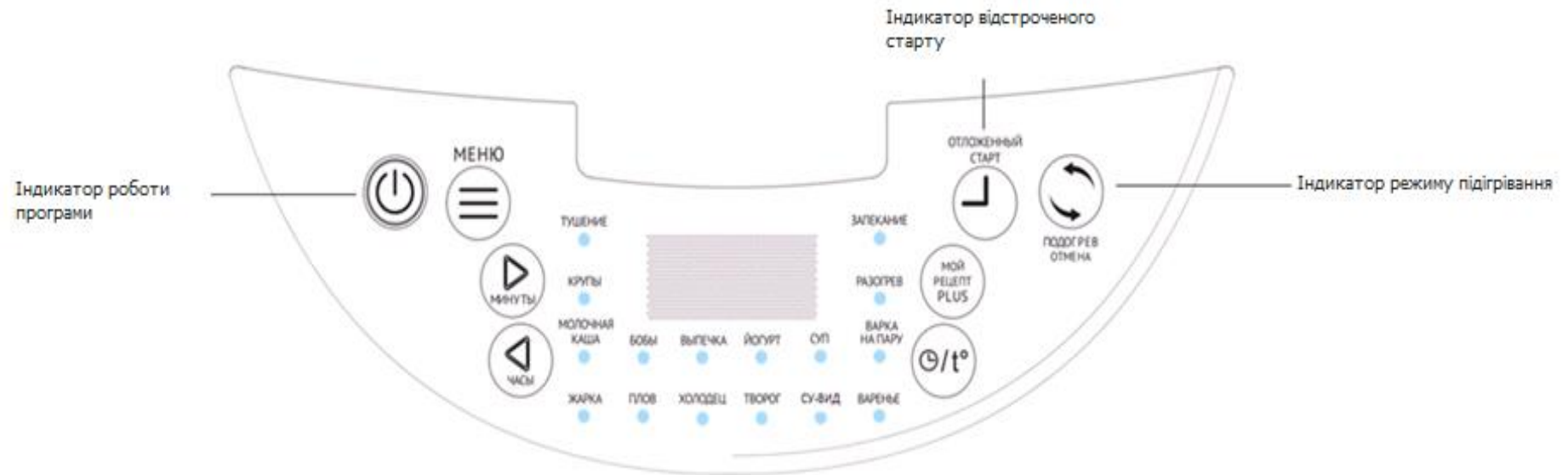







Дисплей



“ПІДІГРІВ /
СКАСУВАННЯ”

- Відображає час та температуру приготування, якщо програма допускає вибір температури.
- Ця кнопка служить для запуску заздалегідь обраної програми приготування. Суміщена з індикатором роботи програми.
- Одноразове натиснення кнопки  під час приготування страви вимикає та вмикає автоматичний перехід у режим ПІДІГРІВ після завершення програми. При цьому індикатор режиму підігрівання, суміщений з кнопкою ПІДІГРІВ/СКАСУВАННЯ, відповідно гасне та спалахує.
- За допомогою цієї кнопки можна перервати будь-яку програму до її завершення. Після цього прилад перейде в режим очікування.
- Якщо прилад знаходиться в режимі очікування (програми не запуснені), натиснення кнопки "ПІДІГРІВ/СКАСУВАННЯ" запускає режим ПІДІГРІВ з прямим відліком часу. При цьому спалахує індикатор режиму підігрівання, суміщений з даною кнопкою.
- У режимі вибору програм приготування натиснення цієї кнопки скидає налаштування і переводить прилад в режим очікування.
- Індикатор кнопки «Підігрів/Скасування», що світиться, сигналізує про увімкнений режим підігріву або про перехід виконуваної програми після її завершення у режим підігріву.

- “МІЙ РЕЦЕПТ PLUS”
- Кнопка переходу в універсальний 3-ступінчатий режим «МІЙ РЕЦЕПТ PLUS» з ручним налаштуванням часу та температури приготування на кожному етапі. Після переходу у режим налаштування «МІЙ РЕЦЕПТ PLUS» повторним натисненням цієї кнопки можна циклічно переходити на різні етапи.
- “ВІДСТРОЧЕНИЙ СТАРТ”
- Активація функції «Відстрочений старт» дозволяє приготувати їжу до зазначеного часу (див. п. 5.2.).
- “МЕНЮ”
- Ця кнопка служить для вибору однієї з 16 програм приготування.
 - Кожне натиснення кнопки “МЕНЮ” переміщає курсор списку програм, і лунає одноразовий звуковий сигнал.
-  / години” та
 / хвилини”
- З допомогою цих кнопок можна налаштувати час та температуру приготування (якщо передбачено програмою), відповідно до рецепту страви. При зміні часу приготування кнопкою  / Години” змінюються (збільшуються) години приготування, а кнопкою  / хвилини” – хвилини. При задаванні температури кнопка  зменшує значення, а кнопка  - збільшує.
- 
- З допомогою цієї кнопки у режимі вибору та налаштування програми можна перейти від задавання часу приготування до задавання температури (якщо задавання температури передбачене обраною програмою) та навпаки.

4. ПІДГОТОВКА ДО РОБОТИ

1. Відкрийте упаковку, акуратно витягніть прилад, видаліть усі пакувальні та рекламні матеріали.
2. Витягніть усі аксесуари та інструкцію з експлуатації.
3. Перевірте комплект поставки (див. розділ Комплектація)
4. Зніміть усі рекламні наклейки. Протріть корпус приладу вологою губкою.
5. Промийте чашу у теплій мильній воді без використання агресивних та абразивних миючих засобів.
6. Ретельно усе просушіть.

5. ЕКСПЛУАТАЦІЯ ПРИЛАДУ



Перед початком експлуатації приладу уважно прочитайте Інструкцію з експлуатації та дотримуйтеся її вказівок.



При першому вмиканні приладу можлива поява диму, пов'язана з обгоранням залишків мастила, що використовується під час виробництва.

5.1. Порядок роботи





Щоб усунути сторонні запахи, перед першим використанням рекомендується прокип'ятити воду в мультиварці за температурного режиму з кипінням («Варіння на парі») впродовж 30 хвилин, заповнивши чашу на третю частину. Після закінчення обробки від'єднайте прилад від мережі, дайте приладу охолонути з відкритою кришкою, злийте воду з чаші, протріть прилад насухо і залиште його сушитися з відкритою кришкою. Чашу сушіть окремо від приладу.

1. Відкрийте кришку приладу, натиснувши на кнопку
 - Коли відчиняєте кришку, притримуйте її.
 - Переконайтеся, що внутрішні і зовнішні частини приладу звільнені від упаковки і не мають забруднень.
 - Витягніть чашу з мультиварки.
Увага: Використовуйте лише оригінальну чашу, яка не має вм'ятин та деформацій, не замінійте її чашею з іншої мультиварки або іншою посудиною.
 - Переконайтеся, що між чашею і нагрівальною поверхнею немає сторонніх предметів або рідини.
2. Покладіть необхідні продукти у чашу (крім програми «Смаження»):
 - Дотримуйтеся рецепту приготування страви та вказівок в описі програми приготування.
 - У програмі «Смаження» кладіть продукти в чашу лише після її попереднього прогрівання до робочої температури. У програмі «Смаження» прогрівання здійснюється зі встановленою у прилад порожньою чашею з невеликою кількістю олії на дні чаші. Кришка приладу під час прогрівання має бути зачинена. Після прогрівання на «Смаженні» мультиварка подає звуковий сигнал, коли робочої температури досягнуто. Відлік часу приготування у програмах «Смаження» та «Варіння на парі» починається лише після прогрівання. У програмі «Варіння на парі» сигнал на початку відліку не подається..
3. Встановіть чашу у мультиварку
 - Стежте за тим, щоб чаша була штатною, непошкодженою та правильно встановленою.
4. Кришка мультиварки може залишатися відчиненою або зачищеною залежно від програми приготування та рекомендацій рецепту.
 - Дотримуйтеся рекомендацій щодо положення кришки, вказаних в описі кожної програми.
Увага! При неправильному положенні кришки результат може не відповідати вимогам.
5. Увімкніть мультиварку у мережу
 - Не вмикайте прилад у розетку, якщо не виконані вищезазначені рекомендації.
 - На дисплеї спалахне індикація (- - -).
 - Прилад знаходиться у режимі очікування.
 - Параметри мережі повинні відповідати технічним характеристикам приладу (див. розділ «Технічні характеристики»).
6. Натисненням кнопки «МЕНЮ» оберіть програму приготування
 - Кнопка «МЕНЮ» перемикає програму приготування вперед на одну.
 - На панелі керування назва програми спалахне світловим індикатором, що блимає.
Увага! назви програм на панелі керування не є кнопками вибору програм.



7. Задайте час приготування згідно з рецептом страви

- Послідовним натисненням кнопок “ / Години ” або “ / Хвилини” задайте час приготування, якщо у рецепті вказано час, що відрізняється від часу, заданого за замовчуванням.
- Діапазон та крок зміни часу – відповідно до обраної програми приготування.



Увага! Зміна часу приготування під час виконання програми неможлива, крім програми «Мій рецепт плюс». У

цій програмі для зміни часу необхідно утримувати кнопку , поки символи на дисплеї почнуть блимати, потім обрати режим зміни часу повторним натисненням кнопки , після чого кнопками «  / години» або «  / хвилини» змінити значення часу приготування.

8. Задайте температуру приготування відповідно до рецепту страви (доступно лише для програм «Смаження», «Варення», «СУ-вид» та «МІЙ РЕЦЕПТ PLUS»)

- Натисніть кнопку .
- Значення температури, що відображається на дисплеї, почне блимати (лише для тих програм, де можлива її зміна).
- Послідовним натисненням кнопок “ / Години ” або “ / Хвилини” змініть значення температури приготування.
- Діапазон та крок зміни температури - згідно з обраною програмою приготування.

Увага! Зміна температури приготування під час виконання програми неможлива, крім програми «Мій рецепт

плюс». У цій програмі для зміни температури необхідно утримувати кнопку , поки символи на дисплеї почнуть блимати, після чого кнопками «  / години» або «  / хвилини» змінити значення температури.

9. Запустіть програму приготування

- Натисніть кнопку “

Увага!

При першому вмиканні приладу можлива поява диму, пов'язана з обгоранням залишків мастила, що використовується під час виробництва.

Під час роботи приладу можуть з'явитися звуки «кляцання», пов'язані з роботою реле. Таке явище є нормальною роботою приладу і не свідчить про його несправність.

10. Закінчення програми

- Після завершення часу роботи мультиварка подасть звуковий сигнал.
- Індикатор кнопки “

29

11. Вимкніть пристрій

- Перш ніж приступити до чищення приладу, дайте йому охолонути.

5.2. Функція «Відстрочений старт»

Функція «Відстрочений старт» дозволяє приготувати їжу до необхідного часу.

- Максимальний час відстрочення приготування може складати 24 години.

Проте не відстрочуйте, будь ласка, старт на тривалий час, якщо в інгредієнтах страви є продукти, що швидко псуються.

- Функція «Відстрочений старт» доступна для усіх програм.
- У програмах «Смаження», «Варіння на парі» зворотний відлік часу вмикається після досягнення робочої температури, тому закінчення приготування може настати дещо раніше або пізніше заданого для «Відстроченого старту» часу (залежно від заповнення чаші).

Для активації режиму «Відстрочений старт»:

- Оберіть програму приготування, використовуючи кнопку “МЕНЮ”.
- Задайте параметри програми (час та температуру, де це можливо).
- Натисніть кнопку “ВІДСТРОЧЕНИЙ СТАРТ”.
- Спалахне світловий індикатор кнопки “ВІДСТРОЧЕНИЙ СТАРТ”.
- За допомогою кнопок “◀ / години” або “▶ / хвилини” задайте час, за який страва має бути готова. Таймер під час налаштування часу блимає. Час відстрочення додається до заданого раніше часу приготування.
- Мінімальний крок задавання часу відстрочення – 1 хвилина, крім програм «Смаження» та «Варіння на парі».
- Натисніть кнопку “⏻”.
- Мультиварка подасть звуковий сигнал, почнеться зворотний відлік часу.
- Коли час відстрочення закінчиться, індикатор кнопки “ВІДСТРОЧЕНИЙ СТАРТ” згасне, і мультиварка розпочне виконання програми за заданими параметрами.
- Зворотний відлік часу продовжиться відповідно до налаштувань обраної програми.

УВАГА! Прилад не має функції налаштування та відображення поточного часу.

5.3. Переривання програми

За необхідності Ви можете перервати виконання програми у будь-який час. Натисніть кнопку “ПІДІГРІВ / СКАСУВАННЯ”, мультиварка подасть звуковий сигнал та перейде в режим очікування.

Увага!

При відключенні електроживлення прилад запам'ятовує поточні значення часу та температури. При подачі електроживлення виконання програми триває далі.

5.4. Вимкнення / увімкнення автоматичного переходу у режим ПІДІГРІВ









Ви можете заздалегідь відключити автоматичний перехід у режим ПІДІГРІВ після завершення програми. Для цього під час виконання програми натисніть кнопку “⏻”. Прилад подасть звуковий сигнал, світловий індикатор кнопки “ПІДІГРІВ / СКАСУВАННЯ” згасне. Для повторного увімкнення режиму ПІДІГРІВ знову натисніть кнопку “⏻”, світловий індикатор кнопки “ПІДІГРІВ / СКАСУВАННЯ” спалахне знову. У програмах з температурою приготування менше 80°C на останньому етапі прилад у режим ПІДІГРІВ автоматично не переходить (індикатор режиму ПІДІГРІВ не спалахує).

5.5. Програми приготування

«МІЙ РЕЦЕПТ PLUS»

Ця програма дозволяє задати вручну температуру та час приготування на трьох послідовних етапах, завдяки чому Ви зможете приготувати будь-які страви. Можливий вибір та налаштування одного, двох або трьох етапів (ступенів), що змінюються автоматично.

Для цієї програми доступна функція відстроченого старту (див. п.5.2.)

1. Відкрийте кришку приладу, натиснувши на кнопку
 - Коли відчиняєте кришку, притримуйте її.
 - Переконайтеся, що внутрішні і зовнішні частини приладу звільнені від упаковки і не мають забруднень.
 - Переконайтеся, що між чашею та нагрівальною поверхнею немає сторонніх предметів або рідини.
 - Дотримуйтеся рекомендованого співвідношення інгредієнтів та послідовності їх додавання у чашу.
2. Покладіть у чашу необхідні інгредієнти згідно з рецептурою
3. Встановіть чашу в мультиварку
4. Закрийте кришку або ж залиште її відкритою залежно від вимог рецепта
5. Увімкніть прилад
 - Завжди перевіряйте правильність встановлення чаші.
Увага!
При неправильному положенні кришки результат може не відповідати вимогам.
 - На дисплеї спалахне індикація « - - - - ».
 - Прилад знаходиться у режимі очікування.
 - Не підключайте прилад до розетки, якщо вищезгадані рекомендації не виконані.
 - Параметри мережі повинні відповідати технічним характеристикам приладу (див. розділ «Технічні характеристики»).
6. Натисніть кнопку «МІЙ РЕЦЕПТ PLUS»
 - На панелі керування будуть блимати світлові індикатори кнопок «МІЙ РЕЦЕПТ PLUS» та «».
 - На дисплеї спалахне індикатор першого етапу та тривалість приготування за замовчуванням для першого етапу.
 - Час приготування блимає.
7. Задайте час приготування на першому етапі відповідно до рецепта страви
 - Послідовним натисненням кнопок « / Години» та « / Хвилини» задайте час приготування для цього етапу.
 - Максимальна тривалість виконання усіх трьох етапів програми «Мій рецепт Plus» - 16 годин.
 - Максимальна тривалість виконання одного етапу – 9 годин 55 хвилин.
 - Крок зміни часу натисненням кнопок « / Години» та « / Хвилини» змінний:
 - 1 хвилина в діапазоні від 5 до 45 хвилин
 - 5 хвилин - від 45 хвилин до 1 години 30 хвилин
 - 10 хвилин - від 1 години 30 хвилин до 3 годин
 - 20 хвилин - від 3 годин до 10 годин
8. Задайте температуру приготування відповідно до рецепта.
 - Натисніть кнопку «/t°».
 - Послідовним натисненням кнопок « / Години» та « / Хвилини» задайте температуру приготування.
 - Діапазон зміни температури може варіюватися від 35°C до 160°C.
 - Крок зміни температури 5°C у діапазоні від 35 до 110°C і 10°C у діапазоні від 110 до 160°C.

9. Перейдіть до програмування наступного етапу
- Натисніть кнопку «МІЙ РЕЦЕПТ PLUS»
 - На дисплеї спалахне індикація другого етапу та час приготування за замовчуванням.
 - Дотримуючись приведеного вище алгоритму, запрограмуйте необхідну кількість етапів приготування від 1 до 3.
10. Запустіть програму
- Натисніть кнопку “

«Тушкування»

Ця програма призначена для приготування рагу, м'ясних та овочевих страв. Температура, яка підтримується, дозволяє зберегти корисні властивості продуктів.

Під час приготування у цій програмі рекомендується залишати **кришку закритою**. Якщо під час приготування відчиняти кришку, це може спричинити недостатню готовність продукту.

Для цієї програми доступна функція відстроченого старту (див. п.5.2.)

Дотримуйтеся вказівок розділу 5.1.

Покладіть необхідні інгредієнти, згідно з рецептурою, в чашу. **У чаші обов'язково має бути невелика кількість води (від 250 г)**. Встановіть чашу в мультиварку.

Попереднє обсмажування інгредієнтів здійснюється у програмі «Смаження». Час приготування для цієї програми за замовчуванням - 2 години.

Діапазон часу приготування може варіюватися від 30 хвилин до 8 годин з кроком 30 хвилин. Запустіть програму, натиснувши кнопку “

Після завершення програми мультиварка подасть звуковий сигнал та автоматично перейде в режим ПІДІГРІВ з прямим відліком часу (див. п. 5.4).

«Молочна каша»

Програма призначена для приготування молочних супів та каш.

Під час приготування у цій програмі рекомендується тримати **кришку закритою**.

Для цієї програми доступна функція відстроченого старту (див. п.5.2.)

Дотримуйтеся вказівок розділу 5.1. Порядок роботи.

Помістіть необхідні інгредієнти, згідно з рецептурою, в чашу. **У чаші обов'язково має бути рідина (вода, молоко)**.

Встановіть чашу в мультиварку. Увага: молоко має бути кімнатної температури.

Час приготування для цієї програми за замовчуванням - 1 година. Діапазон часу приготування може варіюватися від 10 хвилин до 1 години 30 хвилин з кроком 5 хвилин. Запустіть програму, натиснувши кнопку “

Відчиніть кришку, перемішайте кашу, зачиніть кришку та залиште на підігріві на 15-20 хвилин.

Після завершення програми «Молочна каша» не рекомендується залишати страву у режимі ПІДІГРІВ понад 30 хв.

«Крупи»

Програма призначена для приготування розсипчастих корисних гарнірів із круп (рис, гречка).

Під час приготування у цій програмі рекомендується тримати **кришку закритою**.

На старті програми у чаші обов'язково має бути рідина.

Для цієї програми доступна функція відстроченого старту (див. п.5.2.)

Дотримуйтеся вказівок розділу 5.1.

Порядок роботи

Промийте крупу до чистої води. Покладіть необхідні інгредієнти, згідно з рецептурою, в чашу. Встановіть чашу в мультиварку.

Час приготування для цієї програми за замовчуванням - 40 хвилин. Діапазон часу приготування може варіюватися від 20 хвилин до 2 годин з кроком 5 хвилин.

Запустіть програму, натиснувши кнопку “”.

Після завершення програми мультиварка подасть звуковий сигнал та автоматично перейде в режим ПІДІГРІВ з прямим відліком часу (див. п. 5.4).

Після завершення програми «Крупа» не рекомендується залишати страву у режимі ПІДІГРІВ понад 15 хв.

«Боби»

Ця програма призначена для приготування страв з бобових.

Під час приготування у цій програмі рекомендується залишати **кришку закритою**.

Для цієї програми доступна функція відстроченого старту (див. п.5.2.)

Дотримуйтеся вказівок розділу 5.1.

Порядок роботи.

Покладіть у чашу необхідні інгредієнти згідно з рецептурою. У чаші обов'язково має бути вода. Встановіть чашу у мультиварку. Час приготування для цієї програми за замовчуванням - 1 година.

Діапазон часу приготування може варіюватися від 1 до 4 годин з мінімальним кроком 10 хвилин. Запустіть програму, натиснувши кнопку “”.

Після завершення програми мультиварка подасть звуковий сигнал та автоматично перейде в режим ПІДІГРІВ з прямим відліком часу.

«Смаження»

Програма «Смаження» служить для обсмажування продуктів. Залежно від рецептури та природи продуктів можна вибирати необхідні часові й температурні режими. Продукти для смаження кладіть у вже розігріту чашу після звукового сигналу.

Увага! Не залишайте мультиварку в режимі «Смаження» без нагляду.

Для цієї програми доступна функція відстроченого старту (див. п.5.2.)

Дотримуйтеся вказівок розділу 5.1.

Порядок роботи.

Налийте в чашу невелику кількість олії, якої достатньо для обсмажування.

Час приготування для цієї програми за замовчуванням - 30 хвилин. Діапазон часу приготування може варіюватися від 10 хвилин до 1 години з кроком 5 хвилин.

Діапазон температури приготування може варіюватися від 100 до 160°C з кроком 10°C. Запустіть програму, натиснувши кнопку “”.

Під час розігрівання рекомендується тримати кришку зачищеною. Покладіть продукти в чашу після звукового сигналу, що сповіщає про нагрівання чаші. Під час смаження необхідно помішувати, перевертати продукт та контролювати його готовність. Якщо готовність страви настала раніше закінчення заданого часу приготування, вимкніть прилад вручну натисненням кнопки “ПІДІГРІВ / СКАСУВАННЯ”.

Після завершення програми мультиварка подасть звуковий сигнал та автоматично перейде в режим ПІДІГРІВ з прямим відліком часу (див. п. 5.4).

«Розігрівання»

Програма призначена для розігрівання вже готових страв.

Під час приготування у цій програмі рекомендується тримати **кришку закритою**.

Під час розігрівання деяких страв необхідно контролювати міру розігрівання, помішувати та перевертати, при цьому можна відкривати кришку.

Після досягнення продуктом необхідної міри розігрівання до закінчення тривалості програми, вимкніть програму вручну натисненням кнопки “ПІДІГРІВ/СКАСУВАННЯ”.

Для цієї програми доступна функція відстроченого старту (див. п.5.2.)

Дотримуйтеся вказівок розділу 5.1.

Порядок роботи.

Покладіть готову страву, яку Ви хочете підігріти, в чашу. Встановіть чашу в мультиварку. Час приготування для цієї програми за замовчуванням - 20 хвилин.

Діапазон часу приготування може варіюватися від 10 хвилин до 1 години з кроком 5 хвилин. Запустіть програму, натиснувши кнопку “”.

Після завершення програми мультиварка подасть звуковий сигнал та автоматично перейде в режим ПІДІГРІВ з прямим відліком часу (див. п. 5.4).

«Випічка»

Програма «Випічка» служить для випікання коржів, кексів, пирогів, запіканок і приготування інших страв із вже готового тіста.

Під час приготування у цій програмі рекомендується залишати **кришку закритою**. Для цієї програми доступна функція відстроченого старту (див. п.5.2.)

Дотримуйтеся вказівок розділу 5.1.

Порядок роботи.

Викладіть тісто в чашу і розрівняйте. *Можете змастити чашу вершковим маслом або маргарином, щоб випічку було легше витягати.*

Час приготування для цієї програми за замовчуванням - 1 година.

Діапазон часу приготування може варіюватися від 30 хвилин до 3 годин 30 хвилин з кроком 10 хвилин. Запустіть програму, натиснувши кнопку “

Час приготування випічки залежить від її виду та об'єму. Верх випічки може не мати обсмаженої скоринки, оскільки зверху немає нагрівального елемента. Тому, якщо щільність випічки дозволяє, після завершення програми поверніть випічку та запустіть програму повторно на 10-20 хвилин. Це дозволить отримати скоринку з обох боків.

Після завершення програми мультиварка подасть звуковий сигнал та автоматично перейде в режим ПІДІГРІВ з прямим відліком часу (див. п. 5.4).

«Плов»

Ця програма призначена для приготування різних видів плову.

Під час приготування у цій програмі рекомендується залишати **кришку закритою**.

Для цієї програми доступна функція відстроченого старту (див. п.5.2.)

Дотримуйтеся вказівок розділу 5.1.

Порядок роботи.

Покладіть у чашу необхідні інгредієнти згідно з рецептурою. Встановіть чашу у мультиварку. Попереднє обсмажування інгредієнтів відбувається у програмі «Смаження». **На старті програми у чаші обов'язково має бути вода.**

Час приготування для цієї програми за замовчуванням - 1 година. Діапазон часу приготування може варіюватися від 20 хвилин до 2 годин з кроком 5 хвилин.

Запустіть програму, натиснувши кнопку “

Після завершення програми мультиварка подасть звуковий сигнал та автоматично перейде в режим ПІДІГРІВ з прямим відліком часу (див. п. 5.4).

«Суп»

Програма «Суп» призначена для приготування супів, бульйонів та інших страв.

Під час приготування у цій програмі рекомендується залишати **кришку закритою**.

Для цієї програми доступна функція відстроченого старту (див. п.5.2.).

«Йогурт»

У програмі "Йогурт" підтримується постійна температура (+38°C +42°C), яка необхідна для росту біфідобактерій і отримання чудового йогурту із закваски та молока.

Під час приготування у цій програмі рекомендується тримати **кришку закритою**.

Для цієї програми доступна функція відстроченого старту (див. п.5.2.)

Дотримуйтеся вказівок розділу 5.1.

Порядок роботи.

Помістіть необхідні інгредієнти, згідно з рецептурою, в чашу. Встановіть чашу в мультиварку.

Час приготування для цієї програми за замовчуванням - 8 годин.

Діапазон часу приготування може варіюватися від 4 до 12 годин з кроком 30 хвилин.

Запустіть програму, натиснувши кнопку “

Після завершення програми мультиварка подасть звуковий сигнал та автоматично перейде у режим очікування. Після завершення програми «Йогурт» мультиварка у режим ПІДІГРІВ не переходить.

«Варіння на парі»

Програма "Варіння на парі" дозволяє приготувати їжу на парі, зберігаючи вітаміни та корисні властивості продуктів. Спеціальний контейнер для варіння на парі поставляється в комплекті з приладом.

Під час приготування у цій програмі рекомендується тримати **кришку закритою**.

Для цієї програми доступна функція відстроченого старту (див. п.5.2.)

Дотримуйтеся вказівок розділу 5.1. Порядок роботи.

Налийте воду в чашу не більше 1/2 об'єму чаші та встановіть чашу в мультиварку. Для варіння на парі рекомендується наливати 500-700 мл води.

Покладіть продукти у контейнер для варіння на парі, встановіть контейнер на чашу.

Час приготування для цієї програми за замовчуванням - 5 хвилин. Діапазон часу приготування може варіюватися від 5 хвилин до 1 години з кроком 1 хвилини.

Запустіть програму, натиснувши кнопку “

Після завершення програми мультиварка подасть звуковий сигнал та автоматично перейде в режим ПІДІГРІВ з прямим відліком часу (див. п. 5.4).

«Варення»

Ця програма призначена для приготування варення.

Під час приготування у цій програмі рекомендується тримати **кришку закритою**.

Для цієї програми доступна функція відстроченого старту (див. п.5.2.)

Дотримуйтеся вказівок розділу 5.1.

Порядок роботи.

Покладіть необхідні інгредієнти, згідно з рецептурою, в чашу. **У чаші обов'язково має бути вода.** Встановіть чашу в мультиварку. Попереднє обсмажування інгредієнтів здійснюється у програмі «Смаження».

Час приготування для цієї програми за замовчуванням - 1 година.

Діапазон часу приготування може варіюватися від 30 хвилин до 4 годин з кроком

10 хвилин. Запустіть програму, натиснувши кнопку “

Після завершення програми мультиварка подасть звуковий сигнал та

автоматично перейде в режим ПІДІГРІВ з прямим відліком часу (див. п. 5.4).

«Запікання»

Програма «Запікання» служить для запікання овочів, м'яса, риби, приготування складних багатокомпонентних запіканок та інших страв. Під час приготування у цій програмі рекомендується тримати **кришку закритою**.

Для цієї програми доступна функція відстроченого старту (див. п.5.2.)

Дотримуйтеся вказівок розділу 5.1.

Порядок роботи.

Покладіть необхідні інгредієнти, згідно з рецептурою, в чашу. Встановіть чашу в мультиварку.

Час приготування для цієї програми за замовчуванням - 30 хвилин. Діапазон часу приготування може варіюватися від 10 хвилин до 3 годин 30 хвилин з кроком 5 хвилин. Запустіть програму, натиснувши кнопку “

Після завершення програми мультиварка подасть звуковий сигнал та

автоматично перейде в режим ПІДІГРІВ з прямим відліком часу (див. п. 5.4).

«Холодець»

Програма «Холодець» призначена для приготування холодцю.

Під час приготування у цій програмі рекомендується тримати **кришку закритою**.

Для цієї програми доступна функція відстроченого старту (див. п.5.2.)

Дотримуйтеся вказівок розділу 5.1. Порядок роботи.

Покладіть необхідні інгредієнти, згідно з рецептурою, в чашу. **У чаші обов'язково має бути вода.** Встановіть чашу в мультиварку. Час приготування за замовчуванням для цієї програми – 6 годин.

Діапазон часу приготування може варіювати від 2 до 8 годин з кроком 1 година.

Запустіть програму, натиснувши кнопку “

Після завершення програми мультиварка подасть звуковий сигнал та автоматично перейде в режим ПІДІГРІВ з прямим відліком часу (див. п. 5.4).

Дотримуйтеся вказівок розділу 5.1.

Порядок роботи.

Покладіть у чашу необхідні інгредієнти згідно з рецептурою. Встановіть чашу у мультиварку.

Час приготування для цієї програми за замовчуванням – 1 година. Діапазон часу приготування може варіюватися від 30 хвилин до 4 годин з кроком 5 хвилин

Запустіть програму, натиснувши кнопку “

Після завершення програми мультиварка подасть звуковий сигнал та

автоматично перейде в режим ПІДІГРІВ з прямим відліком часу (див. п. 5.4).

«СУ-Вид»

Програма «СУ-Вид» призначена для приготування різних страв у вакуумній упаковці. Основна перевага «СУ-Вид» - збереження максимальної користі та смаку продуктів.

Під час приготування у цій програмі рекомендується залишати **кришку закритою**.

Для цієї програми доступна функція відстроченого старту (див. п.5.2.)

Дотримуйтеся вказівок розділу 5.1.

Порядок роботи.

Час приготування для цієї програми за замовчуванням – 4 години.

Діапазон часу приготування може варіюватися від 30 хвилин до 12 годин з кроком 5 хвилин.

Запустіть програму, натиснувши кнопку “

Після завершення програми мультиварка подасть звуковий сигнал та

автоматично перейде в режим ПІДІГРІВ з прямим відліком часу (див. п. 5.4).

Примітка: додаткове обладнання та матеріали для вакуумування та упаковки продукту у комплект не входять.

«Сир»

Програма «Сир» призначена для приготування сиру з кефіру або кислого молока.

Під час приготування у цій програмі рекомендується тримати **кришку закритою**.

Для цієї програми доступна функція відстроченого старту (див. п.5.2.)

Дотримуйтеся вказівок розділу 5.1.

Порядок роботи.

Покладіть необхідні інгредієнти, згідно з рецептурою, в чашу. Встановіть чашу в мультиварку.

Час приготування за замовчуванням для цієї програми – 35 хвилин.

Діапазон часу приготування може варіюватися від 10 до 50 хвилин з кроком 5

хвилин. Запустіть програму, натиснувши кнопку “

Після завершення програми мультиварка подасть звуковий сигнал та автоматично перейде в режим ПІДІГРІВ з прямим відліком часу.

5.6. Стисла таблиця програм приготування

Програма приготування	Час та температура* приготування за замовчуванням	Регулювання часу та температури	Рекомендоване положення кришки	Можливість використання функції «Відстрочений старт»
МІЙ РЕЦЕПТ PLUS	5 хвилин (16 годин – максимальна сумарна тривалість трьох етапів, 9 годин 55 хвилин – максимальна тривалість одного етапу.) Температура: 35 – 160°C.	Крок зміни часу: 1 хвилина в діапазоні від 5 до 45 хвилин, 5 хвилин – від 45 хвилин до 1 години 30 хвилин, 10 хвилин – від 1 години 30 хвилин до 3 годин, 20 хвилин – від 3 годин до 9 годин 55 хв., Крок зміни температури: 5°C в діапазоні від 35 до 110°C 10°C в діапазоні від 110 до 160°C.	Відчинена / Зачинена	Так
Суп	1 година / 97°C	30 хвилин – 4 години, крок 10 хвилин	Зачинена	Так
Крупи	40 хвилин / 115°C	20 хвилин – 2 години, крок 5 хвилин	Зачинена	Так
Смаження	30 хвилин	10 хвилин – 1 години, крок 5 хвилин 100 – 160°C, крок 10°C	Відчинена	Так
Боби	1 година / 93 °C	1 година – 4 години, крок 10 хвилин	Зачинена	Так
Розігрівання	20 хвилин / 105°C	10 хвилин – 1 година, крок 5 хвилин	Зачинена	Так
Молочна каша	1 година / 95°C	10 хвилин – 1 година 30 хвилин, крок 5 хвилин	Зачинена	Так
Холодець	6 годин / 93°C	2 – 8 годин, крок 1 година	Зачинена	Так
Тушкування	2 години / 93°C	30 хвилин – 8 годин, крок 30 хвилин	Зачинена	Так
Томління	5 годин / перша чверть часу приготування 45°C, друга - 65°C, третя - 85°C, четверта - 95°C	1 – 8 годин, крок 10 хвилин	Зачинена	Так
Плов	1 година / 120-125°C	20 хвилин – 2 години, крок 5 хвилин	Зачинена	Так
Варіння на парі	5 хвилин / 115-120°C	5 хвилин – 1 година, крок 1 хвилина	Зачинена	Так
Випічка	1 година / 130°C	30 хвилин – 3 години 30 хвилин, крок 10 хвилин	Зачинена	Так
Су-вид	4 години / 55°C	30 хвилин – 12 годин, крок 5 хвилин 48 – 85°C, крок 1°C	Зачинена	Так
Йогурт	8 годин / 38-42°C	4 – 12 годин, крок 30 хвилин	Зачинена	Так
Запікання	30 хвилин / 145°C	10 хвилин – 2 години 30 хвилин, крок 5 хвилин	Зачинена	Так
Варення	1 година / 130°C	30 хвилин – 3 години 30 хвилин, крок 10 хвилин 102 – 106°C, крок 2°C	Зачинена	Так
Сир	35 хвилин / 95°C	10-15 хвилин, крок 5 хвилин	Зачинена	Так

***У програмах, в котрих можна вручну налаштувати температуру, користувач сам задає необхідну температуру вручну, при цьому готовність страви напряму залежить від правильності вибору температури та часу приготування.**

Налаштування температури в автоматичних програмах зазначені для довідки, вони змінюються у процесі приготування автоматично без участі користувача.

При цьому в різні моменти виконання програми (залежно від вмісту чаші), температура може відрізнятись від довідкового значення, котре було встановлено.

Наприклад: при заданій температурі 115 °C та наявності рідини у чаші, при виконанні замірів температура у чаші не перевищить значення 100 °C (точка кипіння води), кипіння води при цьому буде інтенсивним. Різниця між заданим і реальним значеннями температури не свідчить про несправність приладу.

Якщо програма передбачає варіння (роботу з водою), тоді у разі википання або відсутності води у чаші програма автоматично скидається, оскільки температура дна чаші перевищує значення порогу безпеки для цієї програми. Скидання програми без води - нормальна реакція системи захисту.

Проводячи вимірювання, слід враховувати наступне:

- Точка заміру температури знаходиться у центрі дна чаші, встановленої у прилад, вимірювання здійснюється закріпленим датчиком (термопарою) при закритій кришці приладу.
- Для правильної оцінки значення необхідно здійснювати вимірювання протягом усього часу виконання програми з інтервалом 30 сек. між вимірюваннями.
- На основі отриманих значень будується діаграма залежності температури від часу, знаходиться відрізок, на котрому температура змінюється циклічно при відносно незмінних максимальних і мінімальних значеннях (відрізок термостатування).
- Довідкове значення температури буде знаходитись між виміряним мінімальним і максимальним значенням на відрізку термостатування.

Проводячи вимірювання, слід враховувати особливості автоматичних програм:

- якщо програма розрахована на роботу з рідиною (водою), то, проводячи вимірювання, необхідно налити в чашу 1 л води.
- якщо програма розрахована на роботу без води, тоді вимірювання необхідно здійснювати з порожньою чашею.

У разі, коли в чаші знаходяться продукти, виміряні значення можуть відрізнятись від довідкових через наявність у продуктах різного вмісту рідини (води), кипіння котрої не дозволяє температурі в точці заміру піднятися вище 100 °C відповідно до законів фізики.

Для отримання значень, близьких до реально налаштованих, слід використовувати рідини з температурою кипіння, що перевищує задане довідкове значення (наприклад, олію), з масою, еквівалентною масі продукту.

6. ЧИЩЕННЯ ТА ДОГЛЯД ЗА ПРИЛАДОМ

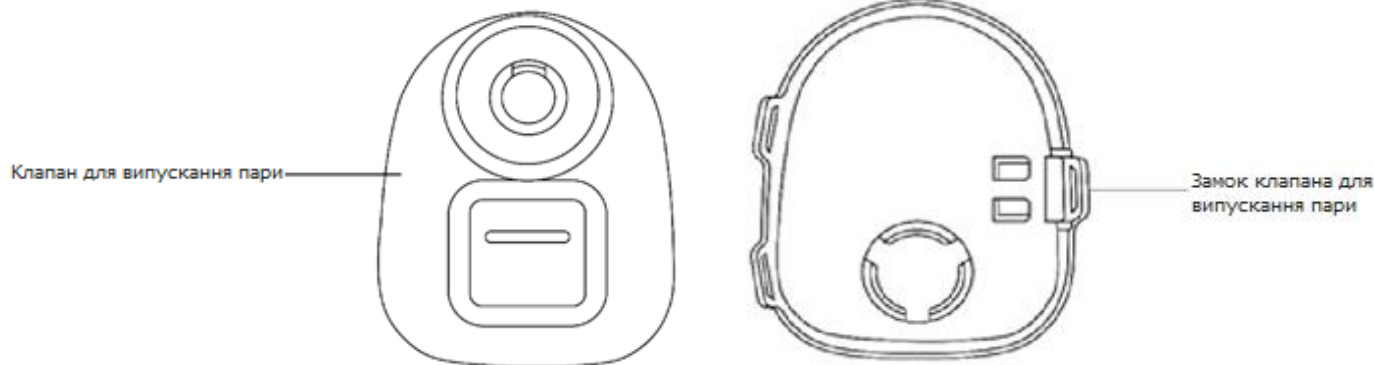

Клапан для випускання пари у відчиненому вигляді:

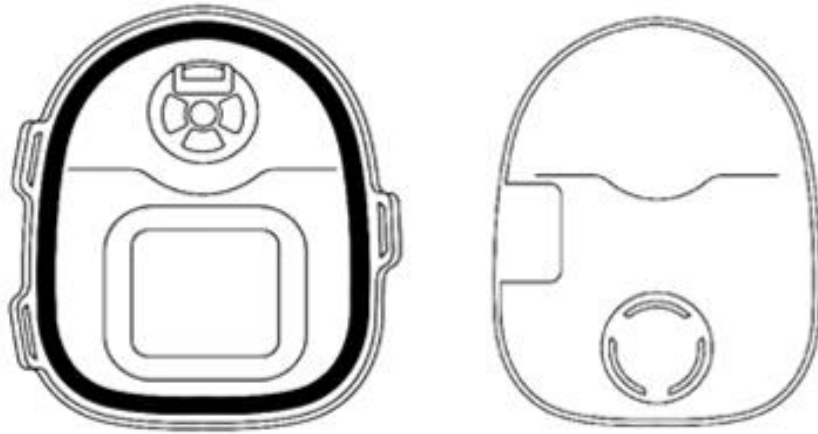

Відсік для збору конденсату

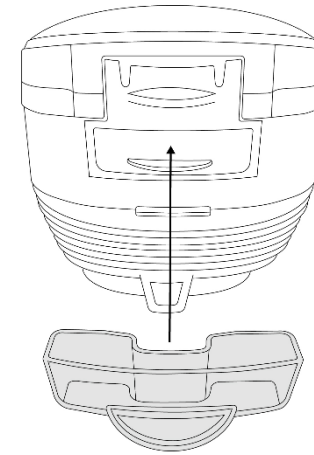

- Для помішування використовуйте лише дерев'яну лопатку або спеціальну пластмасову ложку, що поставляється у комплекті з приладом.
- Після закінчення приготування завжди очищайте мультиварку від залишків їжі та забруднень.
- Перед чищенням приладу переконайтеся, що він відключений від мережі та повністю охолонув.
- Не занурюйте корпус приладу у воду. Для очищення корпусу користуйтеся вологою м'якою губкою або тканиною.
- Не користуйтеся абразивними матеріалами, щітками з металевим дротом і розчинником для очищення забруднених частин мультиварки.
- Не наливайте у чашу оцет, це може її пошкодити.
- Через деякий час чаша може змінити колір через те, що контактує з водою та миючими засобами. Це нормальне явище, і мультиварка може експлуатуватися далі без побоювань.
- Якщо залишки страви присохли до стінок та дна чаші, не використовуйте абразивні засоби. Прокип'ятіть у чаші 0,5 л води у режимі варіння на парі, задавши час 15-20 хвилин, зачинивши кришку та вимкнувши автоматичний перехід у режим підігріву (див. розділи «Панель керування» та «Експлуатація приладу»). Після закінчення програми вимкніть прилад з мережі та, не відчиняючи кришку, витягніть чашу, вилийте воду та негайно змийте рештки їжі теплою мильною водою без застосування миючих засобів та абразивів, використовуючи м'яку губку, з легким натисканням. Потім промийте чашу чистою водою та протріть насухо м'якою тканиною.
- **УВАГА:** Під час миття чаші у посудомийній машині на незахищених алюмінієвих поверхнях можливе утворення темного нальоту, що мажеться, та зміна кольору.
- Керуйтеся інструкцією до посудомийної машини та описом миючих засобів, які використовуються, щоб уникнути ушкодження чаші, яка виготовлена з алюмінію з покриттям.
- Не допускайте засмічення отвору для випуску пари.
- Щоразу після приготування необхідно зняти та промити клапан для випускання пари (див. малюнок нижче), розташований на кришці приладу під внутрішньою знімною кришкою (див. малюнок нижче).
- Внутрішня кришка приладу має знімну конструкцію.
- Для зняття клапана для випуску пари зніміть внутрішню кришку. Для цього потягніть догори собачку замка кришки приладу (див. малюнок нижче) і потягніть на себе клапан для випуску пари.

- Для встановлення клапана для випускання пари поставте його на місце та зафіксуйте його внутрішньою кришкою.
- Після кожного приготування необхідно зняти та опорожнити конденсатоприймач, розташований на задній стінці приладу. Промийте, просушіть його та встановіть на місце.

Увага! Якщо знято внутрішню кришку, кришка приладу не фіксується!

Защипка для зняття внутрішньої кришки

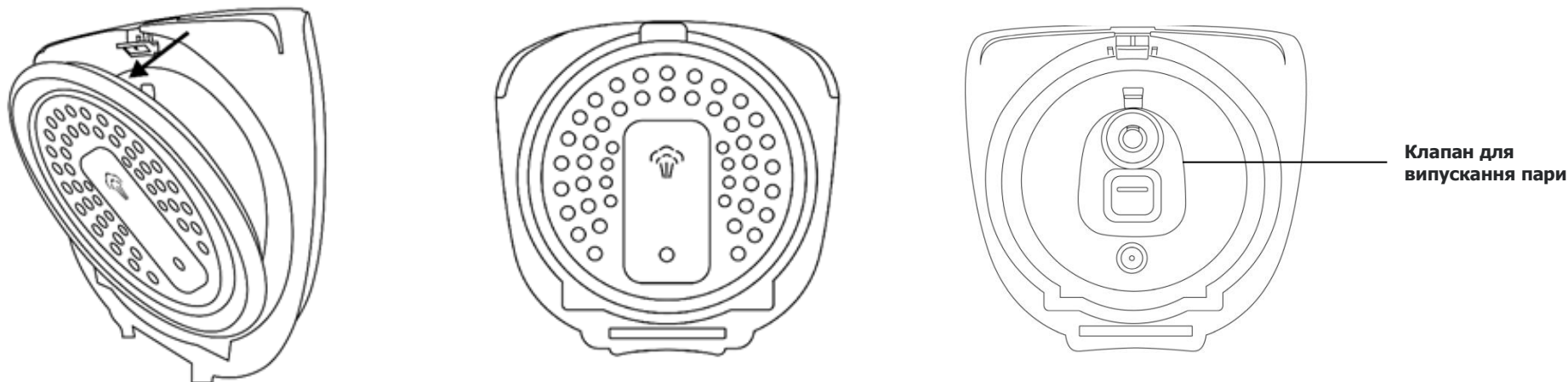

7. ТРАНСПОРТУВАННЯ ТА ЗБЕРІГАННЯ

- Транспортування приладів здійснюють усіма видами транспорту відповідно до правил перевезення вантажів, що діють на транспорті конкретного виду.
- Під час перевезення приладу використовуйте оригінальну заводську упаковку.
- Транспортування приладів має виключати можливість безпосередньої дії на них атмосферних опадів та агресивних середовищ.
- Прилади зберігаються в закритому сухому і чистому приміщенні за температури навколишнього повітря не вище плюс 40°C з відотною вологістю не вище 70% і за відсутності у доквіллі пилу, кислотних та інших випаровувань, що негативно впливають на матеріали приладів.

8. РЕАЛІЗАЦІЯ

- Правила реалізації не встановлені.

9. ВИМОГИ ЩОДО УТИЛІЗАЦІЇ

Відходи, що утворюються при утилізації виробів, підлягають обов'язковому збору з подальшою утилізацією у встановленому порядку і відповідно до діючих вимог і норм галузевої нормативної документації, у тому числі відповідно до СанПін 2.1.7.1322-03 «Гігієнічні вимоги до розміщення та знешкодження відходів виробництва і споживання».



Увага! Після закінчення терміну служби не викидайте прилад разом з побутовими відходами. Передайте його у спеціалізований пункт для подальшої утилізації. Цим Ви допоможете захистити довкілля.



Щоб уникнути ризику виникнення пожежі, ураження електричним струмом, отримання травм під час використання вашого приладу, а також у випадку його поломки, суворо дотримуйтесь основних заходів безпеки під час роботи з цим приладом, а також загальних вказівок з техніки безпеки під час роботи з електричною побутовою технікою.

10. ЗАГАЛЬНІ ВКАЗІВКИ З БЕЗПЕКИ ПІД ЧАС РОБОТИ З ПОБУТОВОЮ ЕЛЕКТРИЧНОЮ ТЕХНІКОЮ

- Експлуатація приладу повинна здійснюватися відповідно до «Правил технічної експлуатації електроустановок споживачів».
- Прилад призначений винятково для використання у побуті.
- Прилад повинен використовуватися лише за призначенням.
- Цей прилад не призначений для використання людьми (у тому числі дітьми), у яких наявні фізичні, нервові або психічні відхилення або яким бракує досвіду і знань, за винятком випадків, коли за такими особами здійснюється нагляд або особа, відповідальна за їхню безпеку, проводить їм інструктаж щодо використання цього приладу. Необхідно здійснювати нагляд за дітьми, аби не допустити їхніх ігор із приладом.
- Перед введенням приладу в експлуатацію уважно прочитайте цю інструкцію з експлуатації.
- Щоразу перед вмиканням приладу оглядайте його. За наявності пошкоджень приладу і кабелю живлення в жодному разі не вмикайте прилад у розетку.
- Не слід користуватися приладом після падіння, якщо є видимі ознаки пошкодження. Перед використанням прилад має оглянути кваліфікований спеціаліст.
- Прилад та мережевий кабель необхідно зберігати так, щоб вони не попадали під вплив тепла, прямих сонячних променів та вологи.

Увага! Не використовуйте прилад поблизу ванн, раковин або інших посудин, заповнених водою.

- У жодному разі не занурюйте прилад у воду чи інші рідини. Не торкайтеся приладу вологими руками. При намоканні приладу негайно відключіть його від мережі.
- У разі падіння приладу у воду негайно від'єднайте його від мережі. При цьому в жодному разі не занурюйте руки у воду. Перед повторним використанням прилад має бути перевірений кваліфікованим спеціалістом.
- Вмикайте прилад лише в джерело змінного струму (~). Перед увімкненням переконайтеся, що прилад розрахований на напругу, яка використовується в мережі.

Будь-яке помилкове увімкнення позбавляє Вас права на гарантійне обслуговування.

- Прилад може вмикатися лише у мережу з заземленням. Задля Вашої безпеки заземлення має відповідати встановленим електротехнічним нормам. Не користуйтеся нестандартними джерелами живлення або пристроями підключення.
- Не використовуйте прилад поза приміщенням. Оберегайте прилад від ударів об гострі кути. Після закінчення експлуатації, під час чищення або у разі поломки приладу завжди від'єднайте його від мережі.
- Забороняється від'єднувати прилад від мережі, тримаючи його за кабель живлення. Під час вимикання приладу з мережі тримайтеся за штепсельну вилку.
- Використання додаткових аксесуарів, що не входять до комплекту, позбавляє Вас права на гарантійне обслуговування.
- Після використання ніколи не обмотуйте кабель електроживлення навколо приладу, тому що згодом це може призвести до заломлення кабелю. Завжди гладко розправляйте кабель на час зберігання.
- Не здійснюйте ремонт приладу самостійно. Ремонт повинен виконуватися лише кваліфікованими фахівцями сервісного центру.
- Для ремонту приладу можуть використовуватися лише оригінальні запасні частини.

11. ЗАПОБІЖНІ ЗАХОДИ ПІД ЧАС ВИКОРИСТАННЯ МУЛЬТИВАРКИ

- Під час використання приладу переконайтеся у тому, що навколо нього є достатньо вільного місця. Прилад повинен знаходитися на відстані не менше 15 см від вогнебезпечних об'єктів, таких як меблі, штори та ін.
- Не розташовуйте прилад у безпосередній близькості до стін та меблів, оскільки під час роботи з приладу виходить пара, що може викликати зміну кольорів та деформацію меблів і покриття стін.
- Не накривайте мультиварку рушником та іншими предметами у процесі роботи, пара має виходити вільно.
- Під час користування приладом встановлюйте його на сухій рівній термостійкій поверхні, не допускайте закриття сторонніми предметами, скатертинами, покриттями з тканини тощо вентиляційних отворів у дні приладу, оскільки це може призвести до перегрівання.

- Перед першим використанням рекомендується прокип'ятити воду у мультиварці у температурному режимі («Варіння на парі») протягом 30 хвилин, заповнивши чашу наполовину, щоб позбутися сторонніх запахів.
- Не вмикайте виконання програм на мультиварці без встановленої внутрішньої чаші, не виймайте чашу з мультиварки під час виконання програми.
- Не користуйтеся мультиваркою поряд з джерелами тепла (газовими або електричними плитами).
- Щоб уникнути опіків, не торкайтеся приладу, що працює. Після закінчення експлуатації дайте мультиварці охолонути.
- Перевірте напругу, перш ніж вмикати прилад у мережу.
- Не залишайте електроприлад ввімкненим в мережу, якщо не готуєте їжу.
- Перед тим, як від'єднати прилад від мережі, переконаєтесь, що він знаходиться в режимі очікування і програма не запущена.
- Ніколи не піднімайте / не пересувайте прилад, поки він під'єднаний до електромережі.
- Не переносьте прилад із заповненою продуктами внутрішньою чашею.
- Не торкайтеся до внутрішньої чаші під час роботи мультиварки.
- Не стукайте по внутрішній поверхні чаші, не відтирайте її силою та не користуйтеся для чищення приладу абразивними очисними і агресивними миючими речовинами.
- Не користуйтеся для перемішування або витягання продуктів з чаші металевим кухонним приладдям, воно може пошкодити антипригарне покриття. Використовуйте дерев'яне, пластикове або силіконове приладдя.
- Не залишайте кухонне приладдя в чаші у процесі приготування.
- Не кладіть металеві предмети у мультиварку.
- Не користуйтеся мультиваркою без кільця ущільнення або якщо воно пошкоджене. Для заміни кільця ущільнення звертайтеся в авторизований сервісний центр.
- Не залишайте продукти або воду в мультиварці на тривалий час.
- Не заповнюйте чашу продуктами вище відмітки максимального рівня.
- Не наливайте в чашу оцет, це може пошкодити покриття.
- Не використовуйте чашу мультиварки для приготування їжі не у мультиварці, не нагрівайте її на плиті та інших джерелах тепла.
- Не використовуйте чашу в якості посудини для змішування або контейнера для зберігання продуктів.
- Не використовуйте у приладі несправну (деформовану) чашу.
- Не замініть чашу мультиварки іншою посудиною або чашею від іншої мультиварки.
- Між знімною чашею та внутрішнім корпусом не повинно бути ніяких сторонніх предметів.
- Для приготування крупи дотримуйтеся рекомендованого співвідношення крупи та води у чаші.
- Через деякий час чаша може змінити колір внаслідок контакту з водою і миючими засобами. Це нормальне явище, і мультиварка може без побоювань використовуватися далі.
- Виробник не несе відповідальності за збитки, які виникли в результаті неправильного або не передбаченого цією Інструкцією з експлуатації використання.

12. ЯКЩО У ВАС ВИНИКЛА ПРОБЛЕМА

Проблема	Причина	Спосіб усунення
Індикатор роботи не світиться, нагрівання не відбувається	1. Проблема з електроживленням 2. Відмова термозапобіжника із-за перегрівання (перекриті стороннім предметом або покривом вентиляційні отвори корпусу - порушення вимог експлуатації). 3. Несправність електроніки	Перевірте, чи підключений прилад до мережі. Перевірте надійність з'єднання мережевого кабелю із роз'ємом на корпусі приладу. Зверніться за допомогою до авторизованого сервісного центру.
Індикатор світиться, нагрівання не відбувається	Несправність електроніки.	Зверніться за допомогою до авторизованого сервісного центру.
Страва готується занадто довго	1. Живлення від мережі відсутнє.	Перевірте, чи підключений прилад до мережі

	2. Чаша не нагрівається.	Зверніться за допомогою до авторизованого сервісного центру.
	3. Внутрішня чаша мультиварки встановлена з перекосом або деформована, або не відповідає моделі.	Перевірте внутрішню чашу, переконайтеся, що вона встановлена правильно. Деформовану чашу замініть на справну, таку, що відповідає моделі.
	4. Сторонній предмет (забруднення) між корпусом та каструлею.	Видаліть сторонній предмет (забруднення)
На дисплеї відображаються коди помилок	Несправність ланцюга термодатчика або перегрівання	Залиште мультиварку охолоджуватися. Якщо проблема проявляється на холодному приладі, зверніться за допомогою до авторизованого сервісного центру.

Увага! Якщо за допомогою описаних вище кроків Ви не можете усунути проблему своїми силами, зверніться, будь ласка, в Авторизований сервісний центр.

13. КОМПЛЕКТАЦІЯ

Прилад 1 шт.
Кабель живлення 1 шт.
Внутрішня чаша з антипигарним покриттям 1 шт.
Контейнер для варіння на парі 1 шт.
Плоска ложка 1 шт.
Столова ложка 1 шт.
Мірний стакан 1 шт.

Інструкція з експлуатації
Гарантійний талон
Книга рецептів
Упаковка (поліетиленовий пакет + коробка)

14. ТЕХНІЧНІ ХАРАКТЕРИСТИКИ

PMC 0490AD - мультиварка побутова електрична торгової марки Polaris
Напруга: 220 - 240 В
Частота: ~50 Гц
Потужність: 950 Вт
Загальний об'єм чаші: 4 л

Примітка: Внаслідок постійного процесу внесення змін та вдосконалень між Інструкцією з експлуатації та виробом можуть спостерігатися деякі відмінності. Виробник сподівається, що користувач зверне на це увагу. Останню версію Інструкції з експлуатації Ви можете знайти на сайті www.polar.ru

15. ІНФОРМАЦІЯ ПРО СЕРТИФІКАЦІЮ

Прилад сертифікований на відповідність вимогам Технічних регламентів та Державних стандартів України
Інформацію про номер сертифікату/декларації відповідності та термін його дії Ви можете отримати у місці придбання виробу POLARIS або в Уповноваженого представника виробника.

Розрахунковий строк служби виробу: 3 роки
Гарантійний строк: 1 рік від дня покупки
Гарантійний строк на внутрішню чашу (каструлю): 6 місяців від дня покупки
Дата виробництва вказана на приладі.
Виробник:



Виготовлено в Китаї.

16. ГАРАНТІЙНІ ЗОБОВ'ЯЗАННЯ

Изделие: Мультиварка побутова електрична

Модель: PMC 0490AD

Ця гарантія діє протягом 12 місяців від підтвердженої дати придбання виробу та передбачає гарантійне обслуговування виробу відповідно до чинного законодавства України.

Ця гарантія діє у разі дотримання таких умов:

1. Гарантійне зобов'язання розповсюджується на усі моделі, які випускаються під торговою маркою POLARIS та придбані в уповноважених виробником продавців, у країнах, де надається гарантійне обслуговування (незалежно від місця покупки).
2. Виріб повинен використовуватися у строгій відповідності до інструкції з експлуатації та з дотриманням правил та вимог безпеки.
3. Ця гарантія не розповсюджується на дефекти, що виникли після передачі товару споживачу внаслідок:
 - Хімічного, механічного та іншого впливу, попадання сторонніх предметів, рідин, комах та продуктів їх життєдіяльності всередину виробу;
 - Неправильної експлуатації, що полягає у використанні виробу не за його прямим призначенням, а також встановлення та експлуатації виробу з порушенням правил та вимог техніки безпеки;
 - Використання приладу з метою, для якої він не призначений;
 - Нормальної експлуатації, а також природного зношування, що не впливають на функціональні властивості: механічні пошкодження зовнішньої або внутрішньої поверхні (вм'ятини, подряпини, потертості), природні зміни кольору металу, у тому числі поява райдужних та темних плям, а також корозії на металі у місцях пошкодження поверхні та непокритих ділянках металу;
 - Зношування деталей оздоблення, ламп, батарей, захисних екранів, накопичувачів сміття, ременів, щіток та інших деталей з обмеженим строком використання;
 - Ремонту виробу, здійсненого особами або фірмами, що не є авторизованими сервісними центрами*;
 - Пошкоджень виробу при транспортуванні, некоректному його використанні, а також у зв'язку з не передбаченими конструкцією виробу модифікаціями чи самостійним ремонтом.
4. Виробник не несе гарантійні зобов'язання, якщо на виробі відсутня паспортна ідентифікаційна табличка, або дані в ній витерті або виправлені.
5. Ця гарантія діє лише для виробів, що використовуються для особистих побутових потреб, та не розповсюджується на вироби, котрі використовуються з комерційною, промисловою та професійною метою.

Увага! Виробник не несе відповідальності за можливу шкоду, прямо чи опосередковано завдану виробом POLARIS людям, домашнім тваринам, навколишньому середовищу, або збитки майну у випадку, якщо це сталося у результаті недотримання правил або умов експлуатації та встановлення виробу, невмістих та необережних дій споживача та третіх осіб.

З усіх питань, пов'язаних з гарантійним обслуговуванням, перевіркою якості, гарантійним та постгарантійним ремонтом виробів POLARIS звертайтеся до найближчого Авторизованого сервісного центру POLARIS або до продавця – уповноваженого дилера POLARIS. Гарантійний ремонт виробів POLARIS здійснюють лише Авторизовані сервісні центри POLARIS. *Адреси авторизованих центрів на сайті Компанії: www.polar.ru

Для підтвердження дати придбання виробу при гарантійному ремонті або пред'явлення інших передбачених законом вимог просимо Вас зберігати документи про покупку. Такими документами можуть бути заповнений гарантійний талон POLARIS, касовий чек або квитанція продавця, інші документи, що підтверджують дату та місце покупки. У разі ненадання документу, що підтверджує дату придбання виробу, строк гарантії вираховується з дати виготовлення виробу.

Дата виготовлення вказана на паспортній ідентифікаційній табличці, що знаходиться на задній стінці виробу.

Әмбебап ас әзірлегіш құрылғы

POLARIS

Үлгісі PMC 0490AD

Пайдалану жөніндегі нұсқаулық

POLARIS сауда таңбасымен шығарылатын өнімді таңдағаныңыз үшін алғысымызды білдіреміз. Біздің бұйымдар сапа, функционалдық және дизайнға қойылатын жоғары талаптарға сәйкес жасалған. Біздің фирмадан жаңа бұйым алғаныңызға риза болатыныңызға сенімдіміз.

НАЗАР АУДАРЫҢЫЗ! Құрылғыны пайдаланбас бұрын осы пайдалану жөніндегі нұсқаулықты міндетті түрде толықтай, мұқият оқып шығыңыз, осы нұсқаулықтың барлық пайдалану ережелерімен мұқият танысыңыз, онда Сіздің қауіпсіздігіңізге қатысты маңызды ақпарат бар, сондай-ақ, құрылғыны дұрыс пайдалану және оған күтім көрсету жөніндегі нұсқаулар мен кеңестер берілген.

Пайдалану жөніндегі нұсқаулықты кепілдік талонымен, кассалық чекпен бірге, мүмкіндігінше, картон қорапта және орама материалымен бірге сақтаңыз.

Мазмұны

1. Жалпы мәлімет	46
2. Құрылғының пайдалану аясы	46
3. Құрылғының сипаттамасы	46
3.1. Құрылғының құрылғысы	47
3.2. Басқару панелі	48
4. Құрылғыны іске қоспас бұрын пайдалануға дайындау	49
5. Құрылғыны пайдалану	50
5.1. Жұмыс тәртібі	51
5.2. «Кейінге қалдырылған старт» функциясы	52
5.3. Тағам дайындау бағдарламаның орындалуын белгіленген аяқталу уақытына дейін үзіп тоқтату	53
5.4. Құрылғының ЖЫЛЫТУ режиміне автоматты түрде ауысу үдерісін үзіп тастап тоқтату/іске қосу	53
5.5. Тамақ дайындау бағдарламалары	54
5.6. Тағам дайындау бағдарламалардың қысқаша кестесі	63
6. Құрылғыны тазалау және оған күтім көрсету жөніндегі нұсқаулар	65
7. Құрылғыны тасымалдау және сақтау жөніндегі ережелері	68
8. Құрылғыны тауар ретінде өткізу жөніндегі ережелері	68
9. Пайдалануға жарамсыз құрылғыны кәдеге жарату жөніндегі талаптар	68
10. Электр тұрмыстық құралдармен жұмыс істеу кезіндегі қауіпсіздік жөніндегі жалпы нұсқаулар	68
11. Әмбебап ас әзірлегіш құрылғымен жұмыс істеу кезіндегі қауіпсіздік жөніндегі сақтық шаралары	69
12. Егер Сізде қандай да бір қыйындық туындаса	71
13. Құрылғының жиынтықтылығы	72
14. Құрылғының техникалық сипаттамалары	72
15. Сертификаттау жөніндегі ақпарат	72
16. Кепілдік міндеттемелер	73

1. ЖАЛПЫ МӘЛІМЕТ

Бұл пайдалану бойынша нұсқаулық, үлгісі РМС 0490AD POLARIS сауда таңбасымен шығарылатын, тұрмыстық электрлік әмбебап ас әзірлегіш (бұдан әрі мәтін бойынша –әмбебап ас әзірлегіш құрылғы, құрал) жөніндегі техникалық деректері мен сипаттамаларымен, оның құрылғысымен, сонымен қатар құрылғыны сақтау және пайдалану бойынша ережелермен танысуға арналған.

2. ҚҰРЫЛҒЫНЫҢ ПАЙДАЛАНУ АЯСЫ

- Бұл құрылғы тек тұрмыстық мақсатта осы Пайдалану жөніндегі нұсқаулықтың талаптарына сәйкес, тұрмыстық үй-жайында қалыпты болып саналатын ылғалдық пен температурада, үй тұрмыс жағдайында және соған ұқсас жағдайларда ғана пайдалануға арналған:
 - дүкен қызметкерлерінің тамақтанатын орындарында, кеңселерде, фермерлік шаруашылықта және басқа да жұмыс орындарында;
 - тұрақты тұрғылықты мекенжайларда және тұруға арналған қонақ үйлерде, сондай-ақ, тұтынушылардың уақытша тоқтайтын, тамақтанатын және бос уақыттарын өткізетін қонақжай мен мейманхана сияқты және басқа да тұруға арналған жанұялық демалыс орындарында;
 - түнеуге және таңғы асты ішуге арналған орындарда пайдалануға арналған.
- Бұл құрылғыны өнеркәсіптік және коммерциялық мақсатта пайдалануға тыйым салынады, сондай-ақ бұл құрылғы тамақ емес өнімдерді өңдеуге арналмаған.
- Өндіруші осы пайдалану жөніндегі нұсқаулықта қарастырылмаған немесе дұрыс пайдаланбаудың нәтижесінде туындаған залал үшін жауапты емес.

3. ҚҰРЫЛҒЫНЫҢ СИПАТТАМАСЫ

РМС 0490AD Әмбебап ас әзірлегіш аспабы-бұл қазіргі заманға лайық, көп функционалды, тамақ әзірлеуге арналған жаңа буынды құрылғы.

Плитаның, тұмшашкаф (духовка шкафы) құрылғының, буда пісіргіш құрылғының және йогурт пісіруге арналған құрылғының функцияларын өзіне біріктіретін әмбебап ас әзірлегіш құрылғы Сіздің ас үйіңіздегі орынды үнемдеуге көмектеседі. Сонымен қатар, әмбебап ас әзірлегіш құрылғының көмегімен Сіз өзіңіздің сүйікті тағамдарыңызды оңай әрі лезде түрде әзірлей аласыз.

«Менің рецептім Plus» бағдарламасы бойынша әзірлеу функциясы арнайы өнерпаз, шығармашыл адамдарға арналған. Өздігінен температуралық көрсеткішті орнатып, әзірлеу уақытын белгілеу мүмкіндігінің арқасында бұл функция өте жеңіл тағамнан күрделі аспаздық шешімдерді талап ететін түрлі тағамдарды әзірлеу үшін шексіз мүмкіндіктерді сыйлайды.

Сіз кейінге қалдырылған старт және автожылыту, яғни тағамды автоматты түрде жылыту функцияларының артықшылықтарын жылдам түрде бағалайтын боласыз, бұл функциялар белгілі бір уақытқа қарай тағамды әзірлеп, әзірлеу үдерісі аяқталғаннан кейін, оны жылы күйінде сақтап, ұстауға мүмкіндік береді.

3.1. Құрылғының құрылғысы



1. Құрылғының корпусы
2. Басқару панелі
3. Күюге қарсы жабыны бар ішкі тостағы
4. Құрылғының қақпағы
5. Құрылғының қақпағын ашуға арналаған батырмасы
6. Бұдың шығуына арналған саңылауы
7. Алмалы ішкі қақпағы
8. Бү бөліп шығаратын клапаны құрылғының қақпағында, оның ішкі алынбалы қақпақтың астында орналасқан.

Құрылғының бөлшектері мен керек-жарақтары



ас қасық



жайпақ қасық



өлшеуіш тостағаны



ыдыс- бұда пісіргіш

3.2. Басқару панелі және дисплей

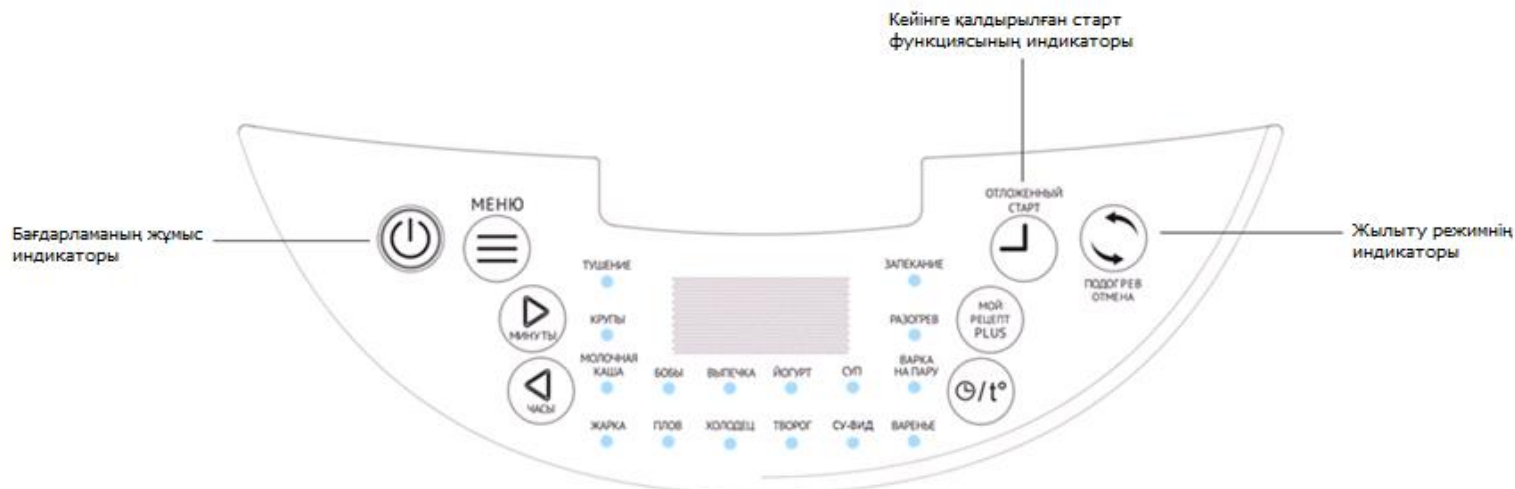

Дисплей



“ЖЫЛЫТУ / БОЛДЫРМАУ” батырмасы

“МЕНІҢ РЕЦЕПТИМ PLUS” батырмасы

- Дисплейдің бетінде тағам әзірлеудің уақытысы мен температурасы көрсетіледі, егер тағам дайындау бағдарламасы бойынша температуралық параметрлерін таңдап өзгертуге мүмкіндігі қарастырылған болса.
- Бұл батырманың көмегімен мәзірдегі бағдарламалардың тізімі бойынша алдын ала таңдалған әзірлеу бағдарламасын іске қосуға болады және бұл батырма құрылғының басқару жүйесі арқылы бағдарламаның жұмыс индикаторымен бірге біріктірілген, сондай-ақ оны бағдарламаның жұмыс индикаторымен қатар қолдануға болады.
- Тағам әзірлеу барысында, мына  белгісі бар батырмасын бір реттік басу әрекеті бағдарлама аяқталғаннан кейін құрылғының ЖЫЛЫТУ режиміне автоматты түрде ауысу үдерісін үзіп тастап тоқтатады немесе іске қосады. Сонымен бірге, сол сәтте жылыту режимінің индикаторы, құрылғының басқару жүйесі арқылы ЖЫЛЫТУ/БОЛДЫРМАУ батырмасымен бірге біріктірілген, сәйкесінше сөнеді де, жанады.
- Қажет болған жағдайда, “ЖЫЛЫТУ/БОЛДЫРМАУ” батырманың көмегімен кез келген тағам дайындау бағдарламаның орындалуын белгіленген аяқталу уақытына дейін үзіп тоқтатуға болады. Содан кейін құрылғы күту режиміне ауысады.
- Құрылғы күту режимінде болған кезде (тағам дайындау бағдарламалары іске қосылмаған жағдайда), оның “ЖЫЛЫТУ/БОЛДЫРМАУ” батырмасын басқан сәтте ЖЫЛЫТУ режимі іске қосылады және тағам жылыту уақытының тұра санағы басталады. Сонымен бірге, сол сәтте құрылғының басқару жүйесі арқылы ЖЫЛЫТУ/БОЛДЫРМАУ батырмасымен бірге біріктірілген жылыту режимінің индикаторы жанады.
- Тамақ дайындау бағдарламаларын таңдау режимі қосылып тұрған кезде, осы “ЖЫЛЫТУ/БОЛДЫРМАУ” батырмасын басқан сәтте, құрылғының баптау жүйесіндегі барлық алдын ала белгіленген параметрлері құрылғының жадысында сақталмай жойылады, сондай-ақ бұл батырманың көмегімен құрылғыны күту режиміне ауыстыруға болады.
- «Жылыту/Болдырмау» батырманың жарық индекаторы жанған кезде, бұл жылыту режимнің іске қосылғанын ескертеді немесе тағам дайындау бағдарламаның орындалуы аяқталғаннан кейін, құрылғы автоматты түрде жылыту режиміне ауысатынын білдіреді.
- Бұл әмбебап 3-сатылы «МЕНІҢ РЕЦЕПТИМ PLUS» режиміне ауысуға арналған батырмасы. Бұл батырманың көмегімен тағам дайындаудың әр кезеңінде әзірлеу уақыты мен температураның мәнін қолмен реттеп алуға болады. «МЕНІҢ РЕЦЕПТИМ PLUS» бағдарламаның параметрлерін реттеу режиміне ауысқан соң, бұл батырмасын қайта-қайта біртіндеп басу арқылы тағам дайындау кезеңдерінің арасында циклді түрде жоғары не төмен қарай өтіп, әрбір келесі тағам дайындау кезеңіне ауысуға болады.





“КЕЙІНГЕ
ҚАЛДЫРЫЛҒАН
СТАРТ” функциясы

- «Кейінге қалдырылған старт» функциясын іске қосқан кезде, бұл сізге белгілі бір уақытқа қарай тағамды әзірлеуге мүмкіндік береді, осы пайдалану жөніндегі нұсқаулықтың (5.2.) тармағын қарап шығыңыз.

“МӘЗІР”
батырмасы

- Бұл батырманы тағам дайындаудың бағдарламаларының тізімінен 16 бағдарламадан кез келген біреу бағдарламаны таңдап алу үшін пайдаланыңыз.
- “МӘЗІР” батырмасын әр басқан сайын, Сіз меңзерді бағдарламалардың тізімі бойынша алға қарай ілгері жылжытып, келесі әзірлеу бағдарламаға ауыса аласыз, сонымен қатар құрылғының бір реттік дыбыстық сигналы естіледі.
- Бұл батырмаларын қолдана отырып, олардың көмегімен тағам әзірлеу бағдарламаларында, тағамның рецептісіне сәйкес, әзірлеудің температуралық және уақыттық параметрлерін реттеп алуға болады (егер тағам дайындау бағдарламасы бойынша температуралық және уақыттық параметрлерін реттеу мүмкіндігі қарастырылған болса).

“/сағат” және
“ / минут”
батырмалары

- Әзірлеудің уақыттық параметрлерін өзгерту барысында, “/сағат” батырмасын қолдана отырып, оны қайта-қайта біртіндеп басу арқылы уақыт көрсеткіштерінің сағат мәндерін (көбейтіп) өзгерте аласыз, ал “ / минут” батырмасының көмегімен уақыт көрсеткіштерінің минут мәндерін көбейтіп өзгертуге болады. Әзірлеудің температуралық параметрлерін реттеу барысында, мына  белгісі бар батырмасын қолдана отырып, оны қайта-қайта біртіндеп басу арқылы әзірлеудің температуралық мәнін азайтып өзгертуге болады, ал мына  белгісі бар батырмасының көмегімен әзірлеудің температуралық мәнін көбейтіп өзгертуге болады.



- Бұл батырмасының көмегімен бағдарламаны таңдау және бағдарламаның параметрлерін реттеу режимдерінде әзірлеудің уақыттық параметрлерін реттеу кезеңінен температуралық параметрлерін реттеу кезеңіне ауысуға болады (егер таңдалған тағам дайындау бағдарламасы бойынша температуралық параметрін реттеу мүмкіндігі қарастырылған болса) және керісінші бағытта да бағдарламалардың параметрлерін реттеп алуға болады.

4. ҚҰРЫЛҒЫНЫ ІСКЕ ҚОСПАС БҰРЫН ПАЙДАЛАНУҒА ДАЙЫНДАУ

1. Әмбебап ас әзірлегіш құрылғының қаптама қорабын ашып, құрылғыны абайлап шығарып алыңыз, содан кейін оның сыртынан және ішінен барлық орама материалдарын және жарнамаға қатысты материалдарын алып тастаңыз.
2. Әмбебап ас әзірлегіш құрылғымен бірге жеткізілген оның барлық жеткізілім жиынтықтығына кіретін құрамдас бөлшектері мен керек-жарақтарын, сонымен қатар пайдалану жөніндегі нұсқауды шығарып алыңыз.
3. Құрылғының жиынтықтылығына кіретін барлық бөлшектері мен керек-жарақтарын қарап тексеріп шығыңыз, олардың барлығы бар болғанына және зақымдалмағанына көз жеткізіңіз, осы пайдалану жөніндегі нұсқаулықтың (Құрылғының жиынтықтылығы) тарауында көрсетілген нұсқауларын қарап шығыңыз.
4. Құрылғының сыртқы корпусынан барлық жарнамаға қатысты жапсырмаларды алып тастаңыз. Құрылғының корпусын жұмсақ, сәл дымқыл ысқышпен сүртіп шығыңыз.
5. Құрылғының тостағын сабынды жылы сумен жуып, таза сумен шайып шығыңыз, жуу барысында агрессивті және абразивті заттары бар жуғыш не тазартқыш құралдарды пайдаланбаңыз.
6. Содан кейін құрылғының сыртқы бетін және оның тостағын құрғақ мата сулықпен әбден құрғатып сүртіп шығыңыз да, кептіріңіз.

5. ҚҰРЫЛҒЫНЫ ПАЙДАЛАНУ



Құрылғыны алғашқы рет пайдаланар алдында осы пайдалану жөніндегі нұсқаулықты міндетті түрде толықтай, мұқият оқып шығыңыз және оның нұсқауларын басшылыққа ала отырып, осы нұсқаулық бойынша қарастырылған барлық ережелерін қолданыңыз.

Құрылғыны алғаш рет іске қосқан кезде, өндірісте бұл құрылғыны өндіру барысында қолданылған майдың қалдықтары күйі мүмкін, және бұл салдарынан аз ғана мөлшерде түтін шығуы мүмкін.

5.1. Жұмыс тәртібі

Әмбебап ас әзірлегіш құрылғыны алғаш рет пайдаланар алдында, оның жағымсыз не бөгде иісін кетіру үшін әмбебап ас әзірлегіш құрылғының тостағын өңдеу қажет, ол үшін әмбебап ас әзірлегіш құрылғының ыдысына суды шамалы тостақтың жартысына дейін құйып, температуралық («Бұда пісіру») режимін қолданып, суды 30 минут бойы қайнатып алыңыз. Құрылғының тостағында суды қайнатқаннан кейін, яғни оның тостағын өңдеп болған соң, әмбебап ас әзірлегіш құрылғыны сөндіріп, оның электр желілік баусымның айырын электр желісінен ажыратыңыз, құрылғы суығанша оның қақпағын ашып, ашық күйінде қалдырыңыз, ал оның тостағынан суды төгіп тастаңыз. Әмбебап ас әзірлегіш құрылғыны құрғақ матамен ол әбден құрғақ болғанша сүртіп шығыңыз да, оны жақсы желдетілетін жерде орналастырып қойыңыз және оның қақпағын тығыздатпай, ашық түрде орнатып, сол күйінде қалдырыңыз. Әмбебап ас әзірлегіш құрылғының тостағын құрылғыдан бөлек орнатып кептіріңіз.

1. Батырманы басу арқылы әмбебап ас әзірлегіш құрылғының қақпағын ашыңыз.
 - Әмбебап ас әзірлегіш құрылғының қақпағын ашқан кезде оны абайлап ұстанқырап ашыңыз.
 - Әмбебап ас әзірлегіш құрылғыны алғашқы рет қолданар алдында, құрылғының ішкі және сыртқы бөліктерінің орамадан босағанына және лас еместігіне көз жеткізіңіз.
 - Әмбебап ас әзірлегіш құрылғының ішінен оның ішкі тостағын шығарып алыңыз.
Назар аударыңыз: Әмбебап ас әзірлегіш құрылғыны тек оның түпнұсқа тостағымен ғана пайдаланыңыз. Әмбебап ас әзірлегіш құрылғының ішкі тостағын өзге ыдыспен немесе басқа әмбебап ас әзірлегіш құрылғының ыдысымен алмастыруға болмайды, сондай-ақ құрылғының ішкі тостағында бүлінюлер бар болса немесе оның корпусы деформацияланған немесе ішіне майысқан болса, оны қолданбаңыз.
 - Құрылғының ішкі тостағы мен оның қызыдыру қабатының арасында сұйықтық төгіліп қалмағанына немесе ешқандай тамақ қалдықтарының және қандай да бөгде заттардың жоқ екендігіне көз жеткізіңіз.
2. Қажетті тағамдық өнімдерін барлығын, («Қуыру» бағдарламадан басқа) тағам әзірлеу бағдарламаларын қолдану барысында, құрылғының тостағына салыңыз.
 - Тағам рецепті бойынша берілген тағам дайындау нұсқауларын, сондай-ақ тағам әзірлеу бағдарламаларының сипаттамаларындағы берілген нұсқауларын басшылыққа ала отырып, оның барлық ережелерін қолданыңыз.
 - «Қуыру» тағам дайындау бағдарламасын қолдану барысында, тағамдық өнімдерінің барлығын, әмбебап ас әзірлегіш құрылғының тостағына, ол алдын-ала толық жұмыс температурасына дейін қызып жеткен соң ғана салуға болады. «Қуыру» бағдарламасын қолданған кезде, қыздыру үдерісі ыдыстың түбінде аз мөлшерде сұйық май құйылған құрылғыда орнатылған бос тостағымен жүзеге асырылады, яғни қыздыру үдерісі келесі әдіспен жүргізіледі, алдымен құрылғының тостағына аз мөлшерде сұйық күнбағыс май құйып немесе сары май салып, оны құрылғыда әбден қыздырып алған жөн, содан кейін ғана, қажетті тағамдық өнімдерінің барлығын тостаққа сұйық майдың мөлшеріне қарай салу қажет. Қыздыру үдерісі барысында құрылғының қақпағы жабық болуы керек.
Қыздыру үдерісі аяқталғаннан кейін, «Қуыру» режимінде, құрылғының қызуы жұмыс температурасына дейін жеткен кезде, әмбебап ас әзірлегіш құрылғының дыбыстық сигналы естіледі. «Қуыру» және «Бұда пісіру» бағдарламаларында тағам әзірлеу уақытының санағы тек құрылғыда қыздыру үдерісі аяқталғаннан кейін басталады. Сонымен қатар, «Бұда пісіру» бағдарламасында тағам әзірлеу уақытының санағы басталған кезде құрылғының дыбыстық сигналы берілмейді.
 - Құрылғының тостағы түпнұсқа, бүлінген емес болуы тиіс, сондай-ақ тостақтың дұрыс орнатылғанына көз жеткізіңіз.
3. Әмбебап ас әзірлегіш құрылғының ішіне тостақты орнатыңыз.
4. Тағам әзірлеу барысында, әмбебап ас әзірлегіш құрылғының қақпағы әзірлеу бағдарламаның ерекшеліктеріне қарай және тағам әзірлеудің рецептісіне сәйкес жабық немесе ашық күйінде қалдыруға
 - Қақпақтың дұрыс орналасуы жөніндегі кеңестер әрбір тағам әзірлеу бағдарламаларының сипаттамасында келтірілген, бұл кеңестерді басшылыққа ала отырып, олардың барлық нұсқауларын қолданыңыз.
Назар аударыңыз! Егер әмбебап ас әзірлегіш құрылғының қақпағы дұрыс қалпында орнатылмаған болса, яғни оның орналасу қалпын дұрыс келтірмеген жағдайда және егер де, құрылғының қақпағы дұрыс жабылмаған болса, тағамның әзірлену нәтижесі талабыңыздан шықпауы мүмкін.

болады.

5. Әмбебап ас әзірлегіш құрылғының электр желілік баусымның айырын электр желісіне жалғастырып, құрылғыны іске қосыңыз.

6. “МЭЗІР” батырмасын басу арқылы тағам дайындауға арналған бағдарламасын таңдаңыз.

7. Тағам дайындау рецептісіне сәйкес тамақ өнімдерін пісіру үшін барынша сай келетін тағам әзірлеудің уақыттық параметрлерін белгілеңіз.

8. Тағам дайындау рецептісіне сәйкес тамақ өнімдерін дайындау үшін, барынша сай келетін тағам әзірлеудің температуралық мәнін белгілеңіз (тағам әзірлеудің температуралық мәнін тек «Қуыру», «Тосап», «Вакуумдық тәсілмен әзірлеу» және «МЕНИЦ РЕЦЕПТИМ PLUS» тамақ дайындау бағдарламаларында ғана өзгертуге болады).

- Егер де, жоғарыда көрсетілген нұсқаулар бойынша ұсынылған әрекеттер орындалмаған болса, әмбебап ас әзірлегіш құрылғының электр желілік баусымының айырын ашалы розеткаға мүлдем қосуға болмайды.

- Дисплейдің бетінде индикация (- - -) жанады.



- Әмбебап ас әзірлегіш құрылғы күту режимінде болады.

- Құрылғының техникалық сипаттамаларында көрсетілген кернеудің параметрлері Сіздің үйіңіздегі электрлік желісінде қолданылатын кернеуіне, яғни электрлік желінің параметрлеріне сәйкес келуі тиіс, осы пайдалану жөніндегі нұсқаулықтың («Құрылғының техникалық сипаттамалары») тарауын қарап шығыңыз.

- “МЭЗІР” батырмасы тағам әзірлеу бағдарламаларын бір бірден ауыстырады, яғни бұл батырмасын әр басқан сайын, Сіз меңзерді бағдарламалардың тізімі бойынша алға қарай ілгері жылжытып, келесі әзірлеу бағдарламаға ауыса аласыз.





- Құрылғының басқару панелінде тағам әзірлеу бағдарламаның атауы жарық индекторылық шаммен жанып, жылт-жылт етіп жыпылықтай бастайды.

- **Назар аударыңыз!** Басқару панеліндегі тағам әзірлеу бағдарламаларының атаулары әзірлеу бағдарламаларын таңдау батырмалары болып табылмайды.

- Егер тағамның рецепті бойынша тамақ пісіру үшін қарастырылған уақыт, тағам әзірлеу бағдарламадағы алдын ала әдепкі қалпы бойынша орнатылған әзірлеудің бастапқы уақыттық параметрлерінен өзгеше болған жағдайда “ /сағат” немесе “ /минут” батырмаларын қолдана отырып, оларды қайта-қайта біртіндеп басу арқылы әзірлеудің уақыттық параметрлерін өзгертіп, тағам дайындау уақытын белгілеңіз.



- Тағам дайындау уақытының диапазоны және тағам дайындаудың уақыттық диапазонын өзгерту қадамдары - таңдалған тағам әзірлеу бағдарламасына сәйкес өзгертіледі.

- **Назар аударыңыз! Тағам дайындау үдерісі бойы, «Менің рецептім плюс» бағдарламасынан басқа, тағам дайындау бағдарламаларының жұмысы жүзеге асырылып жатқан кезде, тағам әзірлеудің уақыттық параметрлерін өзгертуге мүмкін емес. Бұл тағам дайындау бағдарламада тағам әзірлеудің температуралық мәнін өзгерту үшін, дисплейдегі таңбалар**

- **жыпылықтай бастағанша мына  белгісі бар батырмасын басып ұстап тұру керек, содан кейін бұл  батырмасын қайтадан басып, әзірлеу уақытын өзгерту режимін таңдаңыз, содан соң « / сағат» немесе « / минут» батырмасын қолдана отырып, тағам әзірлеудің уақыттық параметрлерін өзгертіңіз.**



- Құрылғының басқару панеліндегі мына “” белгісі бар батырмасын басыңыз.



- Дисплейде көрсетілген әзірлеудің температуралық мәні жанып, жылт-жылт етіп жыпылықтай бастайды (бұл тек тағам дайындаудың температурасының бастапқы параметрін өзгертуге мүмкіндігі қарастырылған бағдарламаларын қолданған кезде ғана мүмкін).



- « / сағат» немесе « / минут» батырмасын қолдана отырып, оларды қайта-қайта біртіндеп басу арқылы тағам әзірлеудің температуралық параметрін өзгертіп, тағам дайындау температурасының мәнін белгілеңіз.



- Тағам дайындау температураның диапазоны және тағам дайындаудың температуралық диапазонын өзгерту қадамдары - таңдалған тағам әзірлеу бағдарламасына сәйкес өзгертіледі.

- **Назар аударыңыз! Тағам дайындау үдерісі бойы, «Менің рецептім плюс» бағдарламасынан басқа, тағам дайындау бағдарламаларының жұмысы жүзеге асырылып жатқан кезде, тағам әзірлеудің температуралық мәнін өзгертуге мүмкін емес. Бұл тағам дайындау бағдарламада тағам әзірлеудің температуралық параметрін өзгерту үшін, дисплейдегі таңбалар**

- **жыпылықтай бастағанша мына  белгісі бар батырмасын басып ұстап тұру керек, содан кейін « / сағат» немесе**

- **жыпылықтай бастағанша мына  белгісі бар батырмасын басып ұстап тұру керек, содан кейін « / сағат» немесе**





- **жыпылықтай бастағанша мына  белгісі бар батырмасын басып ұстап тұру керек, содан кейін « / сағат» немесе**

- **жыпылықтай бастағанша мына  белгісі бар батырмасын басып ұстап тұру керек, содан кейін « / сағат» немесе**

- **жыпылықтай бастағанша мына  белгісі бар батырмасын басып ұстап тұру керек, содан кейін « / сағат» немесе**

/ минут» батырмасын қолдана отырып, тағам әзірлеудің температуралық мәнін өзгертіңіз.

9. Тағам дайындау бағдарламасын іске қосыңыз.

- Құрылғының басқару панеліндегі мына “” белгісі бар батырмасын басыңыз. (Тағам дайындау параметрлерін орнатқаннан кейін, көрселген мына “” белгісі бар батырмасын басу қажет, керісінше жағдайда, яғни “” белгісі бар батырмасын 20 секунд ішінде баспаған жағдайда, әмбебап ас әзірлегіш құрылғының дыбыстық сигналы естіледі де, сол сәттен бастап құрылғы күту режиміне ауысады.
- Әмбебап ас әзірлегіш құрылғының дыбыстық сигналы естіледі.
- Құрылғының басқару панеліндегі мына “” белгісі бар батырмасының жарық индикаторы жанады және таңдалған тағам дайындау бағдарламасына сәйкес, оның атауы жарық индекторылық шаммен жанып, тағам әзірлеу үдерісі бойы, яғни құрылғыда тағам дайындау бағдарламасының орындалуы жүзеге асырылып жатқан кезінде үнемі жанып тұрады.
- Сондай-ақ, дисплейдің бетінде “ЖЫЛЫТУ/БОЛДЫРМАУ” батырмасының жарық индикаторы жанады, бұл тағам дайындау бағдарламаның жұмысы аяқталғаннан кейін, әмбебап ас әзірлегіш құрылғы автоматты түрде ЖЫЛЫТУ режиміне ауысатынын білдіреді, егер де, бұл жылыту режимі алдын ала сөндірілмеген болса, осы пайдалану жөніндегі нұсқаулықтың (5.4.) тармағында көрсетілген нұсқауларын қарап шығыңыз.
- Әмбебап ас әзірлегіш құрылғы тағам әзірлеудің соңғы кезеңінде 80°C-тан төмен температурада дайындайтын бағдарламаларды қолдану барысында ЖЫЛЫТУ режиміне автоматты түрде өтпейді (ЖЫЛЫТУ режимнің индикаторы жанбайды).

Назар аударыңыз!

Құрылғыны алғаш рет іске қосқан кезде, өндірісте бұл құрылғыны өндіру барысында қолданылған майдың қалдықтары күйі мүмкін, және бұл салдарынан аз ғана мөлшерде түтін шығуы мүмкін.

10. Тағам дайындау бағдарламадағы тамақ әзірлеу үдерісінің аяқталуы.

- Әмбебап ас әзірлегіш құрылғы жұмыс істеп тұрған кезде, реленің жұмысы салдарынан болып табылатын «сыртыл» дыбыстардың естілуі мүмкін. Мұндай әсердің болуы құрылғының қалыпты жұмыс істеуі болып табылады да, оның ақаулы екендігін және істен шыққанын білдірмейді.
- Құрылғының жұмыс уақытысы аяқталған кезде, яғни тағам дайындау бағдарламаның орындалуы аяқталған соң, әмбебап ас әзірлегіш құрылғының дыбыстық сигналы естіледі.

11. Әмбебап ас әзірлегіш құрылғыны сөндіріп, оның электр желілік баусымын электр желісінен ажыратып алыңыз.

- Дисплейдің бетінде мына “” белгісі бар батырмасының жарық индикаторы сөнеді.
- Әмбебап ас әзірлегіш құрылғы автоматты түрде ЖЫЛЫТУ режиміне ауысады, егер де, бұл жылыту режимі алдын ала сөндірілмеген болса, осы пайдалану жөніндегі нұсқаулықтың (5.4.) тармағында көрсетілген нұсқауларын қарап шығыңыз.
- Дисплейдің бетінде тағамның қаншама уақыт бойы жылып жатқандығын көрсететін уақыттың тікелей санағы көрініс табады.
- Әмбебап ас әзірлегіш құрылғыны тазалау алдында, ол суығанша күте тұрыңыз.



5.2. «Кейінге қалдырылған старт» функциясы

«Кейінге қалдырылған старт» функциясы белгілі бір уақытқа қарай тағамды дайындауға мүмкіндік береді.

- Тағам дайындау үдерісінің басталуына дейін кейінге шегеріліп қалған уақыт 24 сағатты құрайды, бұл тағам дайындау үшін кейінге шегеріліп қалған уақытысының ең максималды ұзақтығы болып табылады.
Алайда, егер әзірленетін тағамдық өнімдердің арасында не олардың құрамында және күрделі қосындылардың не қоспаның бөлшегі арасында тез бұзылатын өнімдер болса, тағам әзірлеудің басталу үдерісін тым ұзақ уақытқа қалдырмауыңызды сұраймыз.
- «Кейінге қалдырылған старт» функциясы барлық тағам дайындау бағдармалары үшін қолжетімді.

- Тағам әзірлеу уақытының кері санағы, мына «Қуыру», «Буда пісіру» бағдарламаларында, әмбебап ас әзірлегіш құрылғы жұмыс температурасына дейін қызып жеткен соң ғана қосылады, сол себепте, тағам әзірлеу уақытының аяқталуына дейінгі сәттен ерте не кеш, яғни «Кейінге қалдырылған старт» үшін орнатылған уақытысынан ертерек немесе одан кейінірек әзірленуі мүмкін (бұл тостақ тағаммен қай мөлшеріне дейін толтырылған, соған байланысты).

«Кейінге қалдырылған старт» режимін белсендіру үшін:

- “МӘЭІР” батырмасын қолдана отырып, оны қайта-қайта басу арқылы тағам дайындау бағдарламасын таңдаңыз.
- Тағам дайындау бағдарламаның параметрлерін (уақыт пен температураны) белгілеңіз (бұл тек тағам әзірлеудің бастапқы параметрлерін өзгертуге мүмкіндігі қарастырылған бағдарламаларын қолданған кезде ғана мүмкін)
- “КЕЙІНГЕ ҚАЛДЫРЫЛҒАН СТАРТ ” батырмасын басыңыз.
- “КЕЙІНГЕ ҚАЛДЫРЫЛҒАН СТАРТ ” батырмасының жарық индекаторы жанады.
- “ / сағат” немесе “ / минут” батырмаларының көмегімен, тағамның қай уақытта дайын болатынын таңдап, өзіңіз қалаған уақытты белгілеңіз. Уақыттық мәндерін белгілеген кезде таймердегі уақыт көрсеткіштері жыпылықтай бастайды. Тағам әзірлеу үдересінің басталуына дейін кейінге шегеріліп қалған уақыты тағам дайындау бағдарлама үшін алдын ала орнатылған әзірлеу уақытысына қосылады, нәтижесінде тағам әзірлеу уақытының жалпы қорытынды уақыты болып шығады.
- «Қуыру» және «Буда пісіру» бағдарламаларынан басқа тағам дайындау бағдарламаларын қолданған кезде, тағам әзірлеу үдересінің басталуына дейін кейінге шегеріліп қалған уақыт ең минималды – 1 минуттық ауыспалы қадаммен орнатылады.
- Құрылғының басқару панеліндегі мына “” белгісі бар батырмасын басыңыз.
- Әмбебап ас әзірлегіш құрылғының дыбыстық сигналы естіледі де, сол сәттен бастап тағам әзірлеу үдерісінің аяқталуына дейінгі қалған уақытының кері санағы басталады.
- Тағам дайындау бағдарламаның негізгі уақытына қосылған кейінге шегерілген уақыт аяқталғанда, яғни тағам әзірлеу үдерісінің басталуына дейін кейінге шегеріліп қалған уақытының кері санағы соңына жеткен кезде, “КЕЙІНГЕ ҚАЛДЫРЫЛҒАН СТАРТ ” батырмасының жарық индикаторы сөнеді, осы сәттен бастап әмбебап ас әзірлегіш құрылғы жанадан белгіленген параметрлері бойынша әзірлеу бағдарламаны жүзеге асыруды бастайды.
- Тағам әзірлеу үдересінің аяқталуына дейінгі қалған уақытының кері санағы таңдалған тағам дайындау бағдарламаның параметрлеріне сәйкес әрі қарай жалғаса береді.

НАЗАР АУДАРЫҢЫЗ: Құрылғыда ағымдағы уақытты реттеу және көрсету функциясы жоқ.

5.3. Тағам дайындау бағдарламаның орындалуын белгіленген аяқталу уақытына дейін үзіп тоқтату



Қажет болған жағдайда, кез келген уақытта тағам дайындау бағдарламаның орындалуын белгіленген аяқталу уақытына дейін үзіп тоқтатуға болады. “ЖЫЛЫТУ/БОЛДЫРМАУ” батырмасын басыңыз, әмбебап ас әзірлегіш құрылғының дыбыстық сигналы естіледі де, сол сәттен бастап құрылғы күту режиміне ауысыды.

Назар аударыңыз!

Егер де, Сіздің үйіңіздегі электр жүйедегі электр қуат ауытқып кетсе, яғни электр қуатын беруін тоқтатқан болса, ағымдағы уақыттық және температуралық мәндер құрылғының жадысында сақталады. Электр жүйедегі электр қуат қайтадан берілген кезде, әмбебап ас әзірлегіш құрылғы іске қосылады да, электр қуат ауытқып кеткен сәттен бері тоқтап қалған бағдарламаның жұмысын жалғастырып, тағам дайындау үдерісін жүзеге асыруды бастайды.

5.4. Құрылғының ЖЫЛЫТУ режиміне автоматты түрде ауысу үдерісін үзіп тастап тоқтату/іске қосу

Тағам дайындау бағдарламаның жұмысы аяқталғанша, яғни тағам дайындау үдерісі орындалып жатқан кезде, Сіз әмбебап ас әзірлегіш құрылғының автоматты түрде ЖЫЛЫТУ режиміне ауысу үдерісін алдан ала үзіп тастап, тоқтата аласыз. Ол үшін құрылғыда тағам дайындау бағдарламаның орындалуы жүзеге асырылып жатқан кезінде, яғни тағам әзірлеу



үдерісі кезінде құрылғының автоматты түрде ЖЫЛЫТУ режиміне ауысу үдерісін үзіп тастап, болдыртпау үшін мына “” белгісі бар батырмасын басу қажет. Әмбебап ас әзірлегіш құрылғының дыбыстық сигналы естіледі және дисплейдің бетінде “ЖЫЛЫТУ/БОЛДЫРМАУ” батырмасының жарық индикаторы сөнеді. ЖЫЛЫТУ режимін қайтадан іске қосу үшін бұл “” белгісі бар батырмасын тағыда бір рет басыңыз, сол сәтте “ЖЫЛЫТУ/БОЛДЫРМАУ” батырмасының жарық индекаторы қайта жанады.



Әмбебап ас әзірлегіш құрылғы тағам әзірлеудің соңғы кезеңінде 80°C-тан төмен температурада дайындайтын бағдарламаларды қолдану барысында ЖЫЛЫТУ режиміне автоматты түрде өтпейді (ЖЫЛЫТУ режимнің индикаторы жанбайды).

5.5. Тағам дайындау бағдарламалары



«МЕНИҢ РЕЦЕПТИМ PLUS» бағдарламасы

«Менің рецептім Plus» бағдарламада әзірлеудің бірінін соңынан бірі ауысып жалғасатын үш сатылы тағам әзірлеу кезеңдерінде өздігінен қолмен басқарып, әзірлеудің уақыттық және температуралық мәндерін белгілеуге болады, сонымен қатар «Менің рецептім Plus» бағдарламасы Сізге белгілі бір уақытқа қарай әр түрлі көптеген тағам әзірлеуге мүмкіндік береді. Бұл бағдарламада бір, екі немесе үш автоматты түрде ауысатын әзірлеу кезеңдерін (қадамдарды) таңдауға және олардың параметрлерін реттеп алуға болады. «Менің рецептім Plus» әзірлеу бағдарламасы үшін кейінге қалдырылған старт функциясы қолжетімді, осы пайдалану жөніндегі нұсқаулықтың (5.2.) тарауында көрсетілген нұсқауларын қарап шығыңыз.

1. Батырманы басу арқылы әмбебап ас әзірлегіш құрылғының қақпағын ашыңыз.
 - Әмбебап ас әзірлегіш құрылғының қақпағын ашқан кезде оны абайлап ұстанқырап ашыңыз.
 - Әмбебап ас әзірлегіш құрылғыны алғашқы рет қолданар алдында, құрылғының ішкі және сыртқы бөліктерінің орамадан босағанына және лас еместігіне көз жеткізіңіз.
 - Құрылғының ішкі тостағы мен оның қызыдыру қабатының арасында сұйықтық төгіліп қалмағанына немесе ешқандай тамақ қалдықтарының және қандай да бөгде заттардың жоқ екендігіне көз жеткізіңіз.
2. Қажетті тағамдық ингредиенттердің барлығын, тағамның рецептурасына сәйкес әмбебап ас әзірлегіш құрылғының тостағына салыңыз.
 - Тостаққа салынатын тағамдық ингредиенттердің арасалмағын, тағам әзірлеудің рецепті бойынша тағамдық ингредиенттердің ұсынылған мөлшерлігін, сондай-ақ әмбебап ас әзірлегіш құрылғының тостағына тағамдық ингредиенттердің салу реттілігін әрдайым сақтаңыз.
3. Әмбебап ас әзірлегіш құрылғының ішіне тостақты орнатып қойыңыз.
 - Әрдайым тостақтың өз орнына қисаймай орнықты тұрғандығына және құрылғының қыздыру қабатында дұрыс орнатылғандығына көз жеткізіңіз.
4. Тағам әзірлеу барысында, тағам әзірлеу рецептісінің нұсқауларына сәйкес, әмбебап ас әзірлегіш құрылғының қақпағын жауып, оны жабық күйінде қалдырыңыз немесе құрылғының қақпағын ашып, құрылғыны қақпақсыз, ашық күйінде қалдыруға болады.
 - **Назар аударыңыз!**
Егер әмбебап ас әзірлегіш құрылғының қақпағы дұрыс қалпында орнатылмаған болса, яғни оның орналасу қалпын дұрыс келтірмеген жағдайда және егер де, құрылғының қақпағы дұрыс жабылмаған болса, тағамның әзірлену нәтижесі талабыңыздан шықпауы мүмкін.
5. Әмбебап ас әзірлегіш құрылғының электр желілік баусымның айырын электр желісіне жалғастырып, құрылғыны іске қосыңыз.
 - Дисплейдің бетінде индикация «- - -» жанады.
 - Әмбебап ас әзірлегіш құрылғы күту режимінде болады.
 - Егер де, жоғарыда көрсетілген нұсқаулар бойынша ұсынылған әрекеттер орындалмаған болса, әмбебап ас әзірлегіш құрылғының электр желілік баусымының айырын ашалай розеткаға мүлдем қосуға болмайды.
 - Құрылғының техникалық сипаттамаларында көрсетілген кернеудің параметрлері Сіздің үйіңіздегі электрлік желісінде қолданылатын кернеуіне, яғни электрлік желінің параметрлеріне сәйкес келуі тиіс, осы пайдалану жөніндегі нұсқаулықтың («Құрылғының техникалық сипаттамалары») тарауын қарап шығыңыз.
6. «МЕНИҢ РЕЦЕПТИМ PLUS» белгісі бар батырмасын басыңыз.
 - Құрылғының басқару панеліндегі «МЕНИҢ РЕЦЕПТИМ PLUS» батырмасының жарық индикаторы және мына «» белгісі бар батырмасының жарық индикаторы жанып, жылт-жылт етіп жыпылықтай бастайды.
 - Дисплейдің бетінде «Менің рецептім Plus» бағдарламасының бірінші әзірлеу кезеңінің орындауына алдын ала әдепкі қалпы бойынша белгіленген әзірлеу уақытысының бастапқы мәні, сонымен қатар әзірлеу бағдарламасының бірінші кезеңінің индекаторы жанады.
 - Дисплейдің бетінде әзірлеудің уақыттық мәні жыпылықтай бастайды.
7. Бұл бағдарламаның бірінші әзірлеу кезеңінде тағам әзірлеу үшін әзірлеудің уақыттық параметрлерін тағам әзірлеу рецептісіне сәйкес реттеп алыңыз да, әзірлеудің уақыттық мәндерін белгілеңіз.
 - Бұл бағдарламаның бірінші әзірлеу кезеңінде тағам әзірлеу үшін әзірлеудің уақыттық параметрлерін реттеп алыңыз, ол үшін «/сағат» немесе «/минут» батырмаларын қолдана отырып, оларды қайта-қайта біртіндеп басу арқылы тағамның қай уақытта дайын болатынын таңдап, өзіңіз қалаған уақытты белгілеңіз.
 - «МЕНИҢ РЕЦЕПТИМ PLUS» бағдарламаның барлық үш әзірлеу кезеңдерінің жұмыс уақытысының ұзақтығы, тұтастай алғанда максималды –16 сағат құрайды.
 - Тағам әзірленудің бір кезеңінің жұмыс ұзақтығы максималды – 9 сағат 55 минут құрайды.

- “ / сағат” және “ / минут” белгісі бар батырмаларын қолдана отырып, оларды қайта-қайта біртіндеп басу арқылы тағам дайындаудың уақыттық мәндерін ауыспалы қадаммен белгілеңіз. Сонымен, тағам әзірлеудің уақыттық диапазоны:
 - 5 минуттан бастап 45 минутқа дейін болса, уақыттық диапазонын 1 минуттық ауыспалы қадаммен өзгертіңіз,
 - 45 минуттан бастап 1 сағат 30 минутқа дейін болса, уақыттық диапазонын 5 минуттық ауыспалы қадаммен өзгертіңіз,
 - 1 сағат 30 минуттан бастап 3 сағатқа дейін болса, уақыттық диапазонын 10 минуттық ауыспалы қадаммен өзгертіңіз,
 - 3 сағаттан бастап 10 сағатқа дейін болса, уақыттық диапазонын 20 минуттық ауыспалы қадаммен өзгертіңіз.
- **140°C-тан асатын әзірлеу температурасы барысындағы кезеңдердің ұзақтығы максимальды – 3 сағатты құрайды (яғни 3 сағаттан артық аспауы тиіс).**



8. Тағамның рецептісіне сәйкес әзірлеудің температуралық мәнін орнатыңыз.

- Құрылғының басқару панеліндегі мына “/t°” белгісі бар батырмасын басыңыз.
- “ /сағат” және “ /минут” батырмаларын қолдана отырып, оларды қайта-қайта біртіндеп басу арқылы тағам дайындаудың температуралық мәнін белгілеңіз.
- Тағам дайындаудың температуралық диапазоны, яғни температураның таралу аралығы 35°C градустан бастап 160°C градусқа дейін ауыспалы қадаммен, белгіленген параметрлеріне сәйкес, вариацияланып өзгертіліп тұруы мүмкін
- Тағам дайындаудың температуралық диапазоны, яғни температураның таралу аралығы: 35°C градустан бастап 110°C градусқа дейін болса, әзірленудің температуралық диапазонын 5°C градустық ауыспалы қадаммен өзертiп, орнатуға болады; ал 110°C градустан бастап 160°C градусқа дейін болса, әзірленудің температуралық диапазонын 10°C градустық ауыспалы қадаммен өзертiп, орнатуға болады.

9. Тамақ дайындау бағдарламаның келесі әзірлеу кезеңін бағдарламалауға өтіңіз.

- «МЕНИЦ РЕЦЕПТИМ PLUS» белгісі бар батырмасын басыңыз.
- Дисплейдің бетінде тағам дайындау бағдарламаның екінші әзірлеу кезеңінің индикациясы және бұл екінші әзірлеу кезеңінің орындалуына алдын ала әдепкі қалпы бойынша белгіленген бастапқы уақытының мәні жанып, көрініс табады.
- Жоғарыда көрсетілген алгоритімі бойынша орындаңыз. 1-ден 3-ке дейінгі қажетті тағам әзірлеу кезеңдерінің сандарың бағдарламалаңыз.

10. Тағам дайындау бағдарламасын іске қосыңыз.

- Құрылғының басқару панеліндегі мына “” белгісі бар батырмасын басыңыз. Әмбебап ас әзірлегіш құрылғының дыбыстық сигналы естіледі.
- Дисплейдің бетінде тағам әзірлеу уақытының кері санағы көрініс табады.
- Әмбебап ас әзірлегіш құрылғы жанадан белгіленген әзірлеу параметрлері бойынша тағам дайындау бағдарламаны жүзеге асыруды бастайды.
- Дисплейдің бетінде “МЕНИЦ РЕЦЕПТИМ PLUS” және мына “” белгісі бар батырмаларының жарық индекаторлары жанып, тағам әзірлеу үдерісі бойы, яғни құрылғыда тағам дайындау бағдарламаның орындалуы жүзеге асырылып жатқан кезінде үнемі жанып тұрады.
- Сондай-ақ, әзірлеу барысында дисплейдің бетінде бірінің соңынан бірі ауысып жалғасатын бірнеше тағам әзірлеудің кезеңдерінің жұмысы орындалып жатқан кезде, олардың жарық индекаторлары, іске қосылып тұрған әзірлеу кезеңіне сәйкес кезек-кезегімен жанып, жылт-жылт етіп жыпылықтай бастайды.
- Сонымен қатар, “ЖЫЛЫТУ/БОЛДЫРМАУ” батырмасының жарық индикаторы жанады, бұл тағам дайындау бағдарламаның жұмысы аяқталғаннан кейін, әмбебап ас әзірлегіш құрылғы автоматты түрде ЖЫЛЫТУ режиміне ауысатынын білдіреді, егер де, бұл жылыту режимі алдын ала сөндірілмеген болса, осы пайдалану жөніндегі нұсқаулықтың (5.4.) тармағында көрсетілген нұсқауларын қарап шығыңыз.

11. Тағам дайындау бағдарламадағы тамақ әзірлеу үдерісінің аяқталуы.

- Әзірлеу бағдарламаның орындалуы аяқталған кезде, әмбебап ас әзірлегіш құрылғының дыбыстық сигналы естіледі. Құрылғының жұмыс индекаторы сөнеді.
- Әмбебап ас әзірлегіш құрылғы ЖЫЛЫТУ режиміне ауысады.
- Дисплейдің бетінде тағамның қаншама уақыт бойы жылып жатқандығын көрсететін уақытының тура санағы көрініс табады.

12. Әмбебап ас әзірлегіш құрылғыны сөндіріп, оның электр желілік баусымын электр желісінен ажыратып алыңыз.

«Бұқтыру» бағдарламасы

Бұл «Бұқтыру» тағам дайындау бағдарламасы рагу, ет және көкөністен жасалатын әр түрлі тағамдарды әзірлеу үшін арналған. Қолдайтын температура тағамдық өнімдердің пайдалы қасиеттерін сақтауға мүмкіндік береді.

Бұл бағдарламада тамақ әзірлеу барысында **құрылғының қақпағын жауып, оны жабық күйінде** қалдыруға кеңес беріледі. Тағам пісіру барысында құрылғының қақпағын ашсаңыз, бұл өнімнің жеткіліксіз дайындығына әкелуі мүмкін.

Бұл «Бұқтыру» тағам дайындау бағдарлама үшін кейінге қалдырылған старт функциясы қолжетімді, осы пайдалану жөніндегі нұсқаулықтың (5.2.) тармағында көрсетілген нұсқауларын қарап шығыңыз.

Осы пайдалану жөніндегі нұсқаулықтың «Жұмыс тәртібі» 5.1. тармағында көрсетілген нұсқауларын басшылыққа ала отырып, оның барлық ережелерін қолданыңыз.

Жұмыс тәртібі.

Бұқтырып пісіруге қажетті тағамдық өнімдерін барлығын, тағам дайындау рецептісіне сәйкес, әмбебап ас әзірлегіш құрылғының тостағына салыңыз. **Әмбебап ас әзірлегіш құрылғының тостағында аз мөлшерде судың міндетті түрде болуы керек, тостаққа кем дегенде (250 граммнан аз емес) су құюға кеңес беріледі.**

Сүмен толтырылған тостақты әмбебап ас әзірлегіш құрылғының ішіне орнатып қойыңыз. Барлық қажетті тағамдық ингредиенттерін, әмбебап ас әзірлегіш құрылғыдағы «Қуыру» бағдарламасын қолдана отырып, рецептураға сәйкесінше алдын ала қуырып алуға болады.

Бұл тағам дайындау бағдарламаның орындауына алдын ала әдепкі қалпы бойынша белгіленген әзірлеудің бастапқы уақытының мәні – 2 сағатқа тең. Тағам дайындау уақытының диапазоны 30 минуттан бастап 8 сағатқа дейін белгіленген параметрлеріне сәйкес вариацияланып, өзгертіліп тұруы мүмкін, әзірлеудің уақыттық диапазонын минималды 30 минуттық ауыспалы қадаммен өзертiп, орнатуға болады.

Құрылғының басқару панеліндегі мына  белгісі бар батырмасын басу арқылы «Бұқтыру» тағам дайындау бағдарламасын іске қосыңыз.

Бұл тағам дайындау бағдарламаның орындалуы аяқталғаннан кейін, яғни тағам әзірлеу үдерісі аяқталған соң, әмбебап ас әзірлегіш құрылғының дыбыстық сигналы естіледі, сол сәттен бастап әмбебап ас әзірлегіш құрылғы автоматты түрде ЖЫЛЫТУ режиміне ауысады, сонымен қатар тағам жылыту уақытының тура санағы басталады, осы пайдалану жөніндегі нұсқаулықтың (5.4.) тармағында көрсетілген нұсқауларын қарап шығыңыз.

«Сүтті ботқа» бағдарламасы

Бұл «Сүтті ботқа» тағам дайындау бағдарламасы сүт өнімдерден сүт көжелерді және ботқаларды әзірлеу үшін арнайы арналған.

Бұл бағдарламада тамақ әзірлеу барысында **құрылғының қақпағын жауып, оны жабық күйінде** қалдыруға кеңес беріледі. Тағам пісіру барысында құрылғының қақпағын ашсаңыз, бұл өнімнің жеткіліксіз дайындығына әкелуі мүмкін.

Бұл «Сүтті ботқа» тағам дайындау бағдарлама үшін кейінге қалдырылған старт функциясы қолжетімді, осы пайдалану жөніндегі нұсқаулықтың (5.2.) тармағында көрсетілген нұсқауларын қарап шығыңыз.

Осы пайдалану жөніндегі нұсқаулықтың «Жұмыс тәртібі» 5.1. тармағында көрсетілген нұсқауларын басшылыққа ала отырып, оның барлық ережелерін қолданыңыз.

Жұмыс тәртібі.

Пісіруге қажетті тағамдық өнімдерін барлығын, тағам дайындау рецептісіне сәйкес, әмбебап ас әзірлегіш құрылғының тостағына салыңыз. **Әмбебап ас әзірлегіш құрылғының тостағында қажетті мөлшерде сұйықтықтың (сүттің, судың) міндетті түрде болуы керек.**

Бұл тағамдық өнімдермен толтырылған тостақты әмбебап ас әзірлегіш құрылғының ішіне орнатып қойыңыз.

Назар аударыңыз: Сүттің температурасы бөлме температурасына тең болуы керек.

Бұл тағам дайындау бағдарламаның орындауына алдын ала әдепкі қалпы бойынша белгіленген әзірлеудің бастапқы уақытының мәні – 1 сағатқа тең.

Тағам дайындау уақытының диапазоны 10 минуттан бастап 1 сағат 30 минутқа дейін белгіленген параметрлеріне сәйкес вариацияланып, өзгертіліп тұруы мүмкін, әзірлеудің уақыттық диапазонын минималды 5 минуттық ауыспалы қадаммен өзертiп, орнатуға болады.

Құрылғының басқару панеліндегі мына  белгісі бар батырмасын басу арқылы «Сүтті ботқа» тағам дайындау бағдарламасын іске қосыңыз.

Тағам әзірлеу үдерісі бойы, яғни құрылғыда тағам дайындау бағдарламасының орындалуы жүзеге асырылып жатқан кезінде әмбебап ас әзірлегіш құрылғының қақпағын ашпаңыз.

Бұл тағам дайындау бағдарламаның орындалуы аяқталғаннан кейін, яғни тағам әзірлеу үдерісі аяқталған соң, әмбебап ас әзірлегіш құрылғының дыбыстық сигналы естіледі, сол сәттен бастап әмбебап ас әзірлегіш құрылғы автоматты түрде ЖЫЛЫТУ режиміне ауысады, сонымен қатар тағам жылыту уақытының тура санағы басталады, осы пайдалану жөніндегі нұсқаулықтың (5.4.) тармағында көрсетілген нұсқауларын қарап шығыңыз.

Әмбебап ас әзірлегіш құрылғының қақпағын ашып, ботқаны араластырыңыз, содан кейін ботқаны жылыту режимінде 15-20 минутқа қалдырыңыз.

«Сүтті ботқа» тағам дайындау бағдарламаның орындалуы аяқталған соң, әзірленген тағамды ЖЫЛЫТУ режимінде 30 минуттан артық уақытқа қалдыруға кеңес берілмейді.

«Жарма» бағдарламасы

Бұл «Жарма» тағам дайындау бағдарламасы (күріш, қарақұмық) жармадан пайдалы, керемет үгілгіш гарнирлерді әзірлеу үшін арнайы арналған. Бұл бағдарламада тамақ әзірлеу барысында **құрылғының қақпағын жауып, оны жабық күйінде** қалдыруға кеңес беріледі. **Бұл тағам дайындау бағдарламасын іске қосқан кезде, әмбебап ас әзірлегіш құрылғының тостағында қажетті мөлшерде судың міндетті түрде болуы керек.**

Бұл «Жарма» тағам дайындау бағдарлама үшін кейінге қалдырылған старт функциясы қолжетімді, осы пайдалану жөніндегі нұсқаулықтың (5.2.) тармағында көрсетілген нұсқауларын қарап шығыңыз.

Осы пайдалану жөніндегі нұсқаулықтың «Жұмыс тәртібі» 5.1. тармағында көрсетілген нұсқауларын басшылыққа ала отырып, оның барлық ережелерін қолданыңыз.

Жұмыс тәртібі.

Жарманы қайнаған сәл жылы не салқын суда жуыңыз, жармадан аққан су таза болғанша жарманы жуып-шайыңыз. Пісіруге қажетті тағамдық өнімдерін барлығын, тағам дайындау рецептісіне сәйкес, әмбебап ас әзірлегіш құрылғының тостағына салыңыз. Бұл тағамдық өнімдермен толтырылған тостақты әмбебап ас әзірлегіш құрылғының ішіне орнатып қойыңыз.

Бұл тағам дайындау бағдарламаның орындауына алдын ала әдепкі қалпы бойынша белгіленген әзірлеудің бастапқы уақытының мәні – 40 минутқа тең. Тағам дайындау уақытының диапазоны 20 минуттан бастап 2 сағатқа дейін белгіленген параметрлеріне сәйкес вариацияланып, өзгертіліп тұруы мүмкін, әзірлеудің уақыттық диапазонын минималды 5 минуттық ауыспалы қадаммен өзертiп, орнатуға болады.

Құрылғының басқару панеліндегі мына  белгісі бар батырмасын басу арқылы «Жарма» тағам дайындау бағдарламасын іске қосыңыз.

Бұл тағам дайындау бағдарламаның орындалуы аяқталғаннан кейін, яғни тағам әзірлеу үдерісі аяқталған соң, әмбебап ас әзірлегіш құрылғының дыбыстық сигналы естіледі, сол сәттен бастап әмбебап ас әзірлегіш құрылғы автоматты түрде ЖЫЛЫТУ режиміне ауысады, сонымен қатар тағам жылыту уақытының тұра санағы басталады, осы пайдалану жөніндегі нұсқаулықтың (5.4.) тармағында көрсетілген нұсқауларын қарап шығыңыз.

«Жарма» тағам дайындау бағдарламаның орындалуы аяқталған соң, әзірленген тағамды ЖЫЛЫТУ режимінде 15 минуттан артық уақытқа қалдыруға кеңес берілмейді.

«Қуыру» бағдарламасы

«Қуыру» тағам дайындау бағдарламасы тағамдық өнімдерін аздап қызартып қуырып алу үшін арнайы арналған. Тағам рецептурасының талаптарына сәйкес, сондай-ақ, әзірленетін тағамдық өнімдерінің түрлері мен ерекшеліктерін ескере отырып, тамақ әзірлеудің қажетті уақыттық және температуралық режимдерін таңдап алуға болады.

Қуыруға қажетті тағамдық өнімдерін барлығын әмбебап ас әзірлегіш құрылғының тостақтағына тек (тостақ алдын ала қыздырылғын соң) оның ішіндегі май қызғаннан кейін және әмбебап ас әзірлегіш құрылғының дыбыстық сигналы естілгеннен кейін ғана тостақтағы сұйық майдың мөлшеріне қарай салуға кеңес беріледі.

Назар аударыңыз! «Қуыру» режимі қосылып тұрған кезде әмбебап ас әзірлегіш құрылғыны қадағалаусыз қалдырмаңыз.

Бұл «Қуыру» тағам дайындау бағдарлама үшін кейінге қалдырылған старт функциясы қолжетімді, осы пайдалану жөніндегі нұсқаулықтың (5.2.) тармағында көрсетілген нұсқауларын қарап шығыңыз. Осы пайдалану жөніндегі нұсқаулықтың «Жұмыс тәртібі» 5.1. тармағында көрсетілген нұсқауларын басшылыққа ала отырып, оның барлық ережелерін қолданыңыз.

Жұмыс тәртібі.

Тағамдық өнімдерді қуыру үшін қажетті мөлшерде әмбебап ас әзірлегіш құрылғының тостағына сұйық май құйыңыз. Бұл тостақты әмбебап ас әзірлегіш құрылғының ішіне орналастырып қойыңыз.

Бұл тағам дайындау бағдарламаның орындауына алдын ала әдепкі қалпы бойынша белгіленген әзірлеудің бастапқы уақытының мәні – 30 минутқа тең. Тағам дайындау уақытының диапазоны 10 минуттан бастап 1 сағатқа дейін белгіленген параметрлеріне сәйкес вариацияланып, өзгертіліп тұруы мүмкін, әзірлеудің уақыттық диапазонын минималды 5 минуттық ауыспалы қадаммен өзертiп, орнатуға болады.

Тағам әзірлеудің температуралық диапазоны, яғни температураның таралу аралығы 100°C градустан бастап 160°C градусқа дейін белгіленген параметрлеріне сәйкес вариацияланып, өзгертіліп тұруы мүмкін. Тағам әзірлеудің температуралық диапазонын минималды 10°C градустық ауыспалы қадаммен өзертiп, орнатуға болады.

Құрылғының басқару панеліндегі мына  белгісі бар батырмасын басу арқылы «Қуыру» тағам дайындау бағдарламасын іске қосыңыз.

Әмбебап ас әзірлегіш құрылғының тостағындағы майды алдын ала қыздырып алған жөн, оны қыздыру барысында құрылғының қақпағын жабық күйінде ұстауға кеңес беріледі.

Әмбебап ас әзірлегіш құрылғының тостағы жұмыс температурасына дейін қыздырылғанын білдіретін құрылғының дыбыстық сигналы естілгеннен кейін, қажетті тағамдық өнімдерін барлығын әмбебап ас әзірлегіш құрылғының тостағына сұйық майдың мөлшеріне қарай салыңыз.

Бұл бағдарламада әзірлеу барысында құрылғы **құрылғының қақпағын ашып, оны ашық күйінде қалдыруға** кеңес беріледі.

Тағамды қуыру барысында, тағам күйіп қалмас үшін, тағамның әзірленуін тексере отырып, арасында тағамды араластырып немесе екінші бетіне аударып, әбден қуырылып піскенше аудармалап тұру қажет және тағам әзірленгенше оны қадағалап тұрыңыз. Егер тағам белгіленген әзірлеу уақытының аяқталуына дейінгі сәттен едәуір ертерек пісірілген болса, бұл бағдарламаның орындалуын белгіленген аяқталу уақытына дейін үзіп тоқтатуға болады. Ол үшін «ЖЫЛЫТУ/ БОЛДЫРМАУ» батырмасын басу арқылы әмбебап ас әзірлегіш құрылғыны қолмен сөндіру қажет. Бұл тағам дайындау бағдарламаның орындалуы аяқталғаннан кейін, яғни тағам әзірлеу үдерісі аяқталған соң, әмбебап ас әзірлегіш құрылғының дыбыстық сигналы естіледі, сол сәттен бастап әмбебап ас әзірлегіш құрылғы автоматты түрде ЖЫЛЫТУ режиміне ауысады, сонымен қатар тағам жылыту

уақытының тура санағы басталады, осы пайдалану жөніндегі нұсқаулықтың (5.4.) тармағында көрсетілген нұсқауларын қарап шығыңыз.

«Бұршақ» бағдарламасы

Бұл «Бұршақ» тағам дайындау бағдарламасы бұршақ дақылдардан тағамдарды әзірлеу үшін арнайы арналған.

Бұл бағдарламада тамақ әзірлеу барысында **құрылғының қақпағын жауып, оны жабық күйінде** қалдыруға кеңес беріледі.

Бұл «Бұршақ» тағам дайындау бағдарлама үшін кейінге қалдырылған старт функциясы қолжетімді, осы пайдалану жөніндегі нұсқаулықтың (5.2.) тармағында көрсетілген нұсқауларын қарап шығыңыз.

Осы пайдалану жөніндегі нұсқаулықтың «Жұмыс тәртібі» 5.1. тармағында көрсетілген нұсқауларын басшылыққа ала отырып, оның барлық ережелерін қолданыңыз.

Жұмыс тәртібі.

Пісіруге қажетті тағамдық өнімдерін барлығын, тағам дайындау рецептісіне сәйкес, әмбебап ас әзірлегіш құрылғының тостағына салыңыз.

Бұл тағамдық өнімдермен толтырылған тостақты әмбебап ас әзірлегіш құрылғының ішіне орнатып қойыңыз. **Әмбебап ас әзірлегіш құрылғының тостағында қажетті мөлшерде судың міндетті түрде болуы керек.**

Бұл тағам дайындау бағдарламаның орындауына алдын ала әдепкі қалпы бойынша белгіленген әзірлеудің бастапқы уақытының мәні – 1 сағатқа тең.

Тағам дайындау уақытының диапазоны 1 сағаттан бастап 4 сағатқа дейін белгіленген параметрлеріне сәйкес вариацияланып, өзгертіліп тұруы мүмкін, әзірлеудің уақыттық диапазонын минималды 10 минуттық ауыспалы қадаммен өзертiп, орнатуға болады.

Құрылғының басқару панеліндегі мына “” белгісі бар батырмасын басу арқылы «Бұршақ» тағам дайындау бағдарламасын іске қосыңыз.

Бұл тағам дайындау бағдарламаның орындалуы аяқталғаннан кейін, яғни тағам әзірлеу үдерісі аяқталған соң, әмбебап ас әзірлегіш құрылғының дыбыстық сигналы естіледі, сол сәттен бастап әмбебап ас әзірлегіш құрылғы автоматты түрде ЖЫЛЫТУ режиміне ауысады, сонымен қатар тағам жылыту уақытының тура санағы басталады.

«Жылыту» бағдарламасы

Бұл «Жылыту» тағам дайындау бағдарламасы дайын тағамдарды жылыту үшін арнайы арналған. Бұл бағдарламада тамақ әзірлеу барысында **құрылғының қақпағын жауып, оны жабық күйінде** қалдыруға кеңес беріледі. Кейбір тағамдар жылыту барысында қыздыру деңгейін бақылауды, араластыруды, кері бетке аударуды қажет етеді, бұл жағдайда құрылғының қақпағын ашық қалдыруға жол беріледі. Егер де, тамақты жылыту барысында, тағам белгіленген әзірлеу уақытының аяқталуына дейінгі сәттен едәуір ертерек жылыту деңгейіне дейін жететін болса, бұл бағдарламаның орындалуын белгіленген аяқталу уақытына дейін үзіп тоқтатуға болады. Ол үшін “ЖЫЛЫТУ/БОЛДЫРМАУ” батырмасын басу арқылы әмбебап ас әзірлегіш құрылғыны қолмен сөндіру қажет.

Бұл «Жылыту» тағам дайындау бағдарлама үшін кейінге қалдырылған старт функциясы қолжетімді, осы пайдалану жөніндегі нұсқаулықтың (5.2.) тармағында көрсетілген нұсқауларын қарап шығыңыз. Осы пайдалану жөніндегі нұсқаулықтың «Жұмыс тәртібі» 5.1.тармағында көрсетілген нұсқауларын басшылыққа ала отырып, оның барлық ережелерін қолданыңыз.

Жұмыс тәртібі.

Сіз жылытқыңыз келген, әзірленген тағамды әмбебап ас әзірлегіш құрылғының тостағына салыңыз. Бұл тағаммен толтырылған тостақты әмбебап ас әзірлегіш құрылғының ішіне орналастырып қойыңыз.

Бұл тағам дайындау бағдарламаның орындауына алдын ала әдепкі қалпы бойынша белгіленген әзірлеудің бастапқы уақытының мәні – 20 минутқа тең. Тағам дайындау уақытының диапазоны 10 минуттан бастап 1 сағатқа дейін белгіленген параметрлеріне сәйкес вариацияланып, өзгертіліп тұруы мүмкін, әзірлеудің уақыттық диапазонын минималды 5 минуттық ауыспалы қадаммен өзертiп, орнатуға болады.

Құрылғының басқару панеліндегі мына “” белгісі бар батырмасын басу арқылы «Жылыту» тағам дайындау бағдарламасын іске қосыңыз.

Бұл тағам дайындау бағдарламаның орындалуы аяқталғаннан кейін, яғни тағам әзірлеу үдерісі аяқталған соң, әмбебап ас әзірлегіш құрылғының дыбыстық сигналы естіледі, сол сәттен бастап әмбебап ас әзірлегіш құрылғы автоматты түрде ЖЫЛЫТУ режиміне ауысады, сонымен қатар тағам жылыту уақытының тура санағы басталады, осы пайдалану жөніндегі нұсқаулықтың (5.4.) тармағында көрсетілген нұсқауларын қарап шығыңыз.

«Дәмді пісірмелер» бағдарламасы

«Дәмді пісірмелер» тағам дайындау бағдарламасы корждар, кекстер, бәліштер, запеканкалар және де, дайын қамырдан тағы басқа да түрлі тағамдарды әзірлеуге арналған.

Бұл бағдарламада тамақ әзірлеу барысында **құрылғының қақпағын жауып, оны жабық күйінде** қалдыруға кеңес беріледі.

Бұл «Дәмді пісірмелер» тағам дайындау бағдарлама үшін кейінге қалдырылған старт функциясы қолжетімді, осы пайдалану жөніндегі нұсқаулықтың (5.2.) тармағында көрсетілген нұсқауларын қарап шығыңыз.

Осы пайдалану жөніндегі нұсқаулықтың «Жұмыс тәртібі» 5.1.тармағында көрсетілген нұсқауларын басшылыққа ала отырып, оның барлық ережелерін қолданыңыз.

Жұмыс тәртібі.

Дайын қамырды әмбебап ас әзірлегіш құрылғының тостағына салыңыз, оны тостақтың үлкендігіне қарай қолыңызбен жайып, сәл тегістеңіз. Бұл тостақты әмбебап ас әзірлегіш құрылғының ішіне орналастырып қойыңыз.

Қамырды құрылғының тостағына салмас бұрын, әзірленген пісірмені тостақтан оңайырақ шығарып алу үшін, тостақты сары маймен немесе маргаринмен майлауға кеңес беріледі, сондай-ақ майдың орнына ұн (немесе ұнтақ жарманы)қолдануға болады.

Бұл тағам дайындау бағдарламаның орындауылына алдын ала әдепкі қалпы бойынша белгіленген әзірлеудің бастапқы уақытының мәні – 1 сағатқа тең. Тағам дайындау уақытының диапазоны 30 минуттан бастап 3 сағат 30 минутқа дейін белгіленген параметрлеріне сәйкес вариацияланып, өзгертіліп тұруы мүмкін, әзірлеудің уақыттық диапазонын минималды 10 минуттық ауыспалы қадаммен өзертп, орнатуға болады.

Құрылғының басқару панеліндегі мына “” белгісі бар батырмасын басу арқылы «Дәмді пісірмелер» тағам дайындау бағдарламасын іске қосыңыз.

Дәмді пісірменің әзірлену уақытысы оның көлемі мен түріне байланысты. Құрылғының үстіңгі жағында ешқандай қыздырғыш элементі болмағандықтан, пісірменің бетінде қызарған қытырлақ қыртысы болмауы мүмкін. Сондықтан, егер пісірменің қалыңдығы бағдарламаның аяқталуына дейін екінші бетке аударып, бағдарламаны қайта 10-20 минутқа іске қосып пісіруге мүмкіндік берсе, онды бұл пісірменің екі жағынан да, қызарған қытырлақ қыртысын алуға мүмкін болады.

Бұл тағам дайындау бағдарламаның орындалуы аяқталғаннан кейін, яғни тағам әзірлеу үдерісі аяқталған соң, әмбебап ас әзірлегіш құрылғының дыбыстық сигналы естіледі, сол сәттен бастап әмбебап ас әзірлегіш құрылғы автоматты түрде ЖЫЛЫТУ режиміне ауысады, сонымен қатар тағам жылыту уақытының тура санағы басталады, осы пайдалану жөніндегі нұсқаулықтың (5.4.) тармағында көрсетілген нұсқауларын қарап шығыңыз.

«Йогурт» бағдарламасы

«Йогурт» тағам дайындау бағдарламасында бифидобактериялардың өсуіне қажетті және ашытқы мен сүттен тамаша йогурт әзірлеу үшін тұрақты түрдегі температура (+38 - +42°C) сақталады.

Бұл бағдарламада тамақ әзірлеу барысында **құрылғының қақпағын жауып, оны жабық күйінде** қалдыруға кеңес беріледі.

Бұл «Йогурт» тағам дайындау бағдарлама үшін кейінге қалдырылған старт функциясы қолжетімді, осы пайдалану жөніндегі нұсқаулықтың (5.2.) тармағында көрсетілген нұсқауларын қарап шығыңыз.

Осы пайдалану жөніндегі нұсқаулықтың «Жұмыс тәртібі» 5.1. тармағында көрсетілген нұсқауларын басшылыққа ала отырып, оның барлық ережелерін қолданыңыз.

Жұмыс тәртібі.

Пісіруге қажетті тағамдық өнімдерін барлығын, тағам дайындау рецептісіне сәйкес, әмбебап ас әзірлегіш құрылғының тостағына салыңыз.

Бұл тағамдық өнімдермен толтырылған тостақты әмбебап ас әзірлегіш құрылғының ішіне орнатып қойыңыз.

Бұл тағам дайындау бағдарламаның орындауылына алдын ала әдепкі қалпы бойынша белгіленген әзірлеудің бастапқы уақытының мәні – 8 сағатқа тең.

Тағам дайындау уақытының диапазоны 4 сағаттан бастап 12 сағатқа дейін белгіленген параметрлеріне сәйкес вариацияланып, өзгертіліп тұруы мүмкін, әзірлеудің уақыттық диапазонын минималды 30 минуттық ауыспалы қадаммен өзертп, орнатуға болады.

Құрылғының басқару панеліндегі мына “” белгісі бар батырмасын басу арқылы «Йогурт» тағам дайындау бағдарламасын іске қосыңыз.

Бұл тағам дайындау бағдарламаның жұмыс уақытысы аяқталғаннан кейін, яғни тағам әзірлеу үдерісі аяқталған соң, әмбебап ас әзірлегіш құрылғының дыбыстық сигналы естіледі, сол сәттен бастап әмбебап ас әзірлегіш құрылғы күту режиміне ауысады. «Йогурт» бағдарламаның жұмысы аяқталғаннан кейін, яғни тағам әзірлеу үдерісі аяқталған соң, әмбебап ас әзірлегіш құрылғы автоматты түрде ЖЫЛЫТУ режиміне ауыспайды.

«Палау» бағдарламасы

Бұл «Палау» тағам дайындау бағдарламасы әр түрлі палау тағамдарды әзірлеу үшін арнайы арналған.

Бұл бағдарламада тамақ әзірлеу барысында **құрылғының қақпағын жауып, оны жабық күйінде** қалдыруға кеңес беріледі.

Бұл «Палау» тағам дайындау бағдарлама үшін кейінге қалдырылған старт функциясы қолжетімді, осы пайдалану жөніндегі нұсқаулықтың (5.2.) тармағында көрсетілген нұсқауларын қарап шығыңыз.

Осы пайдалану жөніндегі нұсқаулықтың «Жұмыс тәртібі» 5.1. тармағында көрсетілген нұсқауларын басшылыққа ала отырып, оның барлық ережелерін қолданыңыз.

Жұмыс тәртібі.

Қажетті тағамдық өнімдерін барлығын, тағам дайындау рецептісіне сәйкес, әмбебап ас әзірлегіш құрылғының тостағына салыңыз. Бұл тағамдық өнімдермен толтырылған тостақты әмбебап ас әзірлегіш құрылғының ішіне орнатып қойыңыз.

Барлық қажетті тағамдық ингредиенттерін, әмбебап ас әзірлегіш құрылғыдағы «Қуыру» бағдарламасын қолдана отырып, рецептураға сәйкесінше алдын ала қуырып алуға болады.

Бұл тағам дайындау бағдарламасын іске қосқан кезде, әмбебап ас әзірлегіш құрылғының тостағында қажетті мөлшерде судың міндетті түрде болуы керек.

Бұл тағам дайындау бағдарламаның орындауына алдын ала әдепкі қалпы бойынша белгіленген әзірлеудің бастапқы уақытының мәні – 1 сағатқа тең.

Тағам дайындау уақытының диапазоны 20 минуттан бастап 2 сағатқа дейін белгіленген параметрлеріне сәйкес вариацияланып, өзгертіліп тұруы мүмкін, әзірлеудің уақыттық диапазонын минималды 5 минуттық ауыспалы қадаммен өзертіп, орнатуға болады.

Құрылғының басқару панеліндегі мына “” белгісі бар батырмасын басу арқылы «Палау» тағам дайындау бағдарламасын іске қосыңыз.

Бұл тағам дайындау бағдарламаның орындалуы аяқталғаннан кейін, яғни тағам әзірлеу үдерісі аяқталған соң, әмбебап ас әзірлегіш құрылғының дыбыстық сигналы естіледі, сол сәттен бастап әмбебап ас әзірлегіш құрылғы автоматты түрде ЖЫЛЫТУ режиміне ауысады, сонымен қатар тағам жылыту уақытының тура санағы басталады, осы пайдалану жөніндегі нұсқаулықтың (5.4.) тармағында көрсетілген нұсқауларын қарап шығыңыз.

«Көже» бағдарламасы

«Көже» тағам дайындау бағдарламасы әр түрлі сорпалар мен көжелерді және басқа да, тағамдарды әзірлеуге арналған. Бұл бағдарламада тамақ әзірлеу барысында **құрылғының қақпағын жауып, оны жабық күйінде** қалдыруға кеңес беріледі.

Бұл «Көже» тағам дайындау бағдарлама үшін кейінге қалдырылған старт функциясы қолжетімді, осы пайдалану жөніндегі нұсқаулықтың (5.2.) тармағында көрсетілген нұсқауларын қарап шығыңыз. Осы пайдалану жөніндегі нұсқаулықтың «Жұмыс тәртібі» 5.1. тармағында көрсетілген нұсқауларын басшылыққа ала отырып, оның барлық ережелерін қолданыңыз.

Жұмыс тәртібі.

Пісіруге қажетті тағамдық өнімдерін барлығын, тағам дайындау рецептісіне сәйкес,

«Буда пісіру» бағдарламасы

«Буда пісіру» тағам дайындау бағдарламасы тағамдық өнімдерінің дәрумендері мен пайдалы қасиеттерін сақтай отырып, тағамды буда әзірлеуге мүмкіндік береді. Арнайы буда пісіруге арналған ыдыс (буда пісіргіш-контейнер) әмбебап ас әзірлегіш құрылғының жеткізілім жиынтығына кіреді, яғни бұл ыдыс әмбебап ас әзірлегіш құрылғымен бірге жеткізіледі.

Бұл бағдарламада тамақ әзірлеу барысында **құрылғының қақпағын жауып, оны жабық күйінде** қалдыруға кеңес беріледі.

Бұл «Буда пісіру» тағам дайындау бағдарлама үшін кейінге қалдырылған старт функциясы қолжетімді, осы пайдалану жөніндегі нұсқаулықтың (5.2.) тармағында көрсетілген нұсқауларын қарап шығыңыз. Осы пайдалану жөніндегі нұсқаулықтың «Жұмыс тәртібі» 5.1. тармағында көрсетілген нұсқауларын басшылыққа ала отырып, оның барлық ережелерін қолданыңыз.

Жұмыс тәртібі.

Қажетті мөлшерде әмбебап ас әзірлегіш құрылғының тостағына су құйыңыз, судың максималды мөлшері – тостақтың ½ көлемі. Сүмен толтырылған тостақты әмбебап ас әзірлегіш құрылғының ішіне орнатып қойыңыз. Тағамдық өнімдерді не тағамды буда пісіру үшін әмбебап ас әзірлегіш құрылғының тостағына 500-700 мл. су құюға кеңес беріледі. Әмбебап ас әзірлегіш құрылғының тостағына су құйған соң, оны әмбебап ас әзірлегіш құрылғының ішіне орналастырып қойыңыз. Содан кейін қажетті тағамдық өнімдерін барлығын буда пісіруге арналған ыдысқа (буда пісіргіш-контейнерге) салыңыз, контейнерді әмбебап ас әзірлегіш құрылғының тостағына орнатып қойыңыз.

Бұл тағам дайындау бағдарламаның орындауына алдын ала әдепкі қалпы бойынша белгіленген әзірлеудің бастапқы уақытының мәні – 5 минутқа тең. Тағам дайындау уақытының диапазоны 5 минуттан бастап 1 сағатқа дейін белгіленген параметрлеріне сәйкес вариацияланып, өзгертіліп тұруы мүмкін, әзірлеудің уақыттық диапазонын минималды 1 минуттық ауыспалы қадаммен өзертіп, орнатуға болады.

Құрылғының басқару панеліндегі мына “” белгісі бар батырмасын басу арқылы «Буда пісіру» тағам дайындау бағдарламасын іске қосыңыз.

Бұл тағам дайындау бағдарламаның орындалуы аяқталғаннан кейін, яғни тағам әзірлеу үдерісі аяқталған соң, әмбебап ас әзірлегіш құрылғының дыбыстық сигналы естіледі, сол сәттен бастап әмбебап ас әзірлегіш құрылғы автоматты түрде ЖЫЛЫТУ режиміне ауысады, сонымен қатар тағам жылыту уақытының тура санағы басталады, осы пайдалану жөніндегі нұсқаулықтың (5.4.) тармағында көрсетілген нұсқауларын қарап шығыңыз.

«Тосап» бағдарламасы

Бұл «Тосап» тағам дайындау бағдарламасы әртүлі тосап әзірлеу үшін арнайы арналған.

Бұл бағдарламада тамақ әзірлеу барысында **құрылғының қақпағын жауып, оны жабық күйінде** қалдыруға кеңес беріледі.

Бұл «Тосап» тағам дайындау бағдарлама үшін кейінге қалдырылған старт функциясы қолжетімді, осы пайдалану жөніндегі нұсқаулықтың (5.2.) тармағында көрсетілген нұсқауларын қарап шығыңыз.

Осы пайдалану жөніндегі нұсқаулықтың «Жұмыс тәртібі» 5.1. тармағында көрсетілген нұсқауларын басшылыққа ала отырып, оның барлық ережелерін қолданыңыз.

Жұмыс тәртібі.

әмбебап ас әзірлегіш құрылғының тостағына салыңыз. **Әмбебап ас әзірлегіш құрылғының тостағында қажетті мөлшерде судың міндетті түрде болуы керек.** Бұл тағамдық өнімдермен толтырылған тостақты әмбебап ас әзірлегіш құрылғының ішіне орнатып қойыңыз. Барлық қажетті тағамдық ингредиенттерін, әмбебап ас әзірлегіш құрылғыдағы «Қуыру» бағдарламасын қолдана отырып, рецептураға сәйкесінше алдын ала қуырып алуға болады.

белгіленген әзірлеудің бастапқы уақытының мәні – 1 сағатқа тең. Тағам дайындау уақытының диапазоны 30 минуттан бастап 4 сағатқа дейін белгіленген параметрлеріне сәйкес вариацияланып, өзгертіліп тұруы мүмкін, әзірлеудің уақыттық диапазонын минималды 10 минуттық ауыспалы қадаммен өзертіп, орнатуға болады.

Құрылғының басқару панеліндегі мына “” белгісі бар батырмасын басу арқылы «Көже» тағам дайындау бағдарламасын іске қосыңыз.

Бұл тағам дайындау бағдарламаның орындалуы аяқталғаннан кейін, яғни тағам әзірлеу үдерісі аяқталған соң, әмбебап ас әзірлегіш құрылғының дыбыстық сигналы естіледі, сол сәттен бастап әмбебап ас әзірлегіш құрылғы автоматты түрде ЖЫЛЫТУ режиміне ауысады, сонымен қатар тағам жылыту уақытының тура санағы басталады, осы пайдалану жөніндегі нұсқаулықтың (5.4.) тармағында көрсетілген нұсқауларын қарап шығыңыз.

«Қыздырып пісіру» бағдарламасы

Бұл «Қыздырып пісіру» тағам дайындау бағдарламасы көкөністерді, етті, балықты көмештеп қыздырып пісіруге, күрделі көп компонентті запеканкалармен басқа да, әр түрлі тағамдарды әзірлеуге арналған.

Бұл бағдарламада тамақ әзірлеу барысында **құрылғының қақпағын жауып, оны жабық күйінде** қалдыруға кеңес беріледі.

Бұл «Қыздырып пісіру» тағам дайындау бағдарлама үшін кейінге қалдырылған старт функциясы қолжетімді, осы пайдалану жөніндегі нұсқаулықтың (5.2.) тармағында көрсетілген нұсқауларын қарап шығыңыз.

Осы пайдалану жөніндегі нұсқаулықтың «Жұмыс тәртібі» 5.1. тармағында көрсетілген нұсқауларын басшылыққа ала отырып, оның барлық ережелерін қолданыңыз.

Жұмыс тәртібі.

Қыздырып пісіруге қажетті тағамдық өнімдерін барлығын, тағам дайындау рецептісіне сәйкес, әмбебап ас әзірлегіш құрылғының тостағына салыңыз. Бұл тағамдық өнімдермен толтырылған тостақты әмбебап ас әзірлегіш құрылғының ішіне орнатып қойыңыз.

Бұл тағам дайындау бағдарламаның орындауына алдын ала әдепкі қалпы бойынша белгіленген әзірлеудің бастапқы уақытының мәні – 30 минутқа тең. Тағам дайындау уақытының диапазоны 10 минуттан бастап 2 сағат 30 минутқа дейін белгіленген параметрлеріне сәйкес вариацияланып, өзгертіліп тұруы мүмкін, әзірлеудің уақыттық диапазонын минималды 5 минуттық ауыспалы қадаммен өзертіп, орнатуға болады.

Құрылғының басқару панеліндегі мына “” белгісі бар батырмасын басу арқылы «Қыздырып пісіру» тағам дайындау бағдарламасын іске қосыңыз.

Бұл тағам дайындау бағдарламаның орындалуы аяқталғаннан кейін, яғни тағам әзірлеу үдерісі аяқталған соң, әмбебап ас әзірлегіш құрылғының дыбыстық сигналы естіледі, сол сәттен бастап әмбебап ас әзірлегіш құрылғы автоматты түрде ЖЫЛЫТУ режиміне ауысады, сонымен қатар тағам жылыту уақытының тура санағы басталады, осы пайдалану жөніндегі нұсқаулықтың (5.4.) тармағында көрсетілген нұсқауларын қарап шығыңыз.

Пісіруге қажетті тағамдық өнімдерін барлығын, тағам дайындау рецептісіне сәйкес, әмбебап ас әзірлегіш құрылғының тостағына салыңыз. Бұл тағамдық өнімдермен толтырылған тостақты әмбебап ас әзірлегіш құрылғының ішіне орнатып қойыңыз.

Бұл тағам дайындау бағдарламаның орындауына алдын ала әдепкі қалпы бойынша белгіленген әзірлеудің бастапқы уақытының мәні – 1 сағатқа тең.

Тағам дайындау уақытының диапазоны 30 минуттан бастап 4 сағатқа дейін белгіленген параметрлеріне сәйкес вариацияланып, өзгертіліп тұруы мүмкін, әзірлеудің уақыттық диапазонын минималды 5 минуттық ауыспалы қадаммен өзертіп, орнатуға болады.

Құрылғының басқару панеліндегі мына “” белгісі бар батырмасын басу арқылы «Тосап» тағам дайындау бағдарламасын іске қосыңыз.

Бұл тағам дайындау бағдарламаның орындалуы аяқталғаннан кейін, яғни тағам әзірлеу үдерісі аяқталған соң, әмбебап ас әзірлегіш құрылғының дыбыстық сигналы естіледі, сол сәттен бастап әмбебап ас әзірлегіш құрылғы автоматты түрде ЖЫЛЫТУ режиміне ауысады, сонымен қатар тағам жылыту уақытының тура санағы басталады, осы пайдалану жөніндегі нұсқаулықтың (5.4.) тармағында көрсетілген нұсқауларын қарап шығыңыз.

«Вакуумдық тәсілмен әзірлеу» бағдарламасы

Бұл «Вакуумдық тәсілмен әзірлеу» тағам дайындау бағдарламасы әр түрлі тағамдарды не тағам өнімдерін вакуумдық тәсілмен арнайы вакуумды орамада әзірлеу үшін арналған.

«Вакуумдық тәсілмен әзірлеу» тағам дайындау бағдарламасының негізгі артықшылығы – дайындалып жатқан тағам өнімдерінің не тағамның нәрлі заттарын, барлық пайдалы қасиеттері мен табиғи дәмін барынша сақтау.

Бұл бағдарламада тамақ әзірлеу барысында **құрылғының қақпағын жауып, оны жабық күйінде** қалдыруға кеңес беріледі.

Бұл «Вакуумдық тәсілмен әзірлеу» тағам дайындау бағдарлама үшін кейінге қалдырылған старт функциясы қолжетімді, осы пайдалану жөніндегі нұсқаулықтың (5.2.) тармағында көрсетілген нұсқауларын қарап шығыңыз.

Осы пайдалану жөніндегі нұсқаулықтың «Жұмыс тәртібі» 5.1.тармағында көрсетілген нұсқауларын басшылыққа ала отырып, оның барлық ережелерін қолданыңыз.

Жұмыс тәртібі.

Бұл тағам дайындау бағдарламаның орындауына алдын ала әдепкі қалпы бойынша белгіленген әзірлеудің бастапқы уақытының мәні – 4 сағатқа тең. Тағам дайындау уақытының диапазоны 30 минуттан бастап 12 сағатқа дейін белгіленген параметрлеріне сәйкес вариацияланып, өзгертіліп тұруы мүмкін, әзірлеудің уақыттық диапазонын минималды 5 минуттық ауыспалы қадаммен өзертіп, орнатуға болады.

Құрылғының басқару панеліндегі мына “” белгісі бар батырмасын басу арқылы «Вакуумдық тәсілмен әзірлеу» тағам дайындау бағдарламасын іске қосыңыз.

Бұл тағам дайындау бағдарламаның орындалуы аяқталғаннан кейін, яғни тағам әзірлеу үдерісі аяқталған соң, әмбебап ас әзірлегіш құрылғының дыбыстық сигналы естіледі, сол сәттен бастап әмбебап ас әзірлегіш құрылғы автоматты түрде ЖЫЛЫТУ режиміне ауысады, сонымен қатар тағам жылыту уақытының тура санағы басталады, осы пайдалану жөніндегі нұсқаулықтың (5.4.) тармағында көрсетілген нұсқауларын қарап шығыңыз.

Ескертпе: тағам өнімдерін вакуумдау және орау үшін вакуумды орама мен қосымша

вакуумдық жабдықтар/құрал-саймандар мен материалдар әмбебап ас әзірлегіш құрылғының жиынтығына кірмейді.

«Іркілдек» бағдарламасы

«Іркілдек» тағам дайындау бағдарламасы бас-сирақтан қайнатып, суытылып ұйытылған тағамдарды әзірлеуге арналған. Бұл бағдарламада тамақ әзірлеу барысында **құрылғының қақпағын жауып, оны жабық күйінде** қалдыруға кеңес беріледі.

Бұл «Іркілдек» тағам дайындау бағдарлама үшін кейінге қалдырылған старт функциясы қолжетімді, осы пайдалану жөніндегі нұсқаулықтың (5.2.) тармағында көрсетілген нұсқауларын қарап шығыңыз. Осы пайдалану жөніндегі нұсқаулықтың «Жұмыс тәртібі» 5.1. тармағында көрсетілген нұсқауларын басшылыққа ала отырып, оның барлық ережелерін қолданыңыз.

Жұмыс тәртібі.

Пісіруге қажетті тағамдық өнімдерін барлығын, тағам дайындау рецептісіне сәйкес, әмбебап ас әзірлегіш құрылғының тостағына салыңыз. **Әмбебап ас әзірлегіш құрылғының тостағында қажетті мөлшерде судың міндетті түрде болуы керек.** Бұл тағамдық өнімдермен толтырылған тостақты әмбебап ас әзірлегіш құрылғының ішіне орнатып қойыңыз.

Бұл тағам дайындау бағдарламаның орындауына алдын ала әдепкі қалпы бойынша белгіленген әзірлеудің бастапқы уақытының мәні – 6 сағатқа тең. Тағам дайындау уақытының диапазоны 2 сағаттан бастап 8 сағатқа дейін белгіленген параметрлеріне сәйкес вариацияланып, өзгертіліп тұруы мүмкін, әзірлеудің уақыттық диапазонын минималды 1 сағаттық ауыспалы қадаммен өзертiп, орнатуға болады.

Құрылғының басқару панеліндегі мына “” белгісі бар батырмасын басу арқылы «Іркілдек» тағам дайындау бағдарламасын іске қосыңыз.

Бұл тағам дайындау бағдарламаның орындалуы аяқталғаннан кейін, яғни тағам әзірлеу үдерісі аяқталған соң, әмбебап ас әзірлегіш құрылғының дыбыстық сигналы естіледі, сол сәттен бастап әмбебап ас әзірлегіш құрылғы автоматты түрде ЖЫЛЫТУ режиміне ауысады, сонымен қатар тағам жылыту уақытының тура санағы басталады, осы пайдалану жөніндегі нұсқаулықтың (5.4.) тармағында көрсетілген нұсқауларын қарап шығыңыз.

«Сүзбе» бағдарламасы

Бұл «Сүзбе» тағам дайындау бағдарламасы ашыған сүттен немесе айраннан сүзбе әзірлеуге арналған.

Бұл бағдарламада тамақ әзірлеу барысында **құрылғының қақпағын жауып, оны жабық күйінде** қалдыруға кеңес беріледі.

Бұл «Сүзбе» тағам дайындау бағдарлама үшін кейінге қалдырылған старт функциясы қолжетімді, осы пайдалану жөніндегі нұсқаулықтың (5.2.) тармағында көрсетілген нұсқауларын қарап шығыңыз.

Осы пайдалану жөніндегі нұсқаулықтың «Жұмыс тәртібі» 5.1. тармағында көрсетілген нұсқауларын басшылыққа ала отырып, оның барлық ережелерін қолданыңыз. Жұмыс тәртібі.

Пісіруге қажетті тағамдық өнімдерін барлығын, тағам дайындау рецептісіне сәйкес, әмбебап ас әзірлегіш құрылғының тостағына салыңыз. Бұл тағамдық өнімдермен толтырылған тостақты әмбебап ас әзірлегіш құрылғының ішіне орнатып қойыңыз.

Бұл тағам дайындау бағдарламаның орындауына алдын ала әдепкі қалпы бойынша белгіленген әзірлеудің бастапқы уақытының мәні – 35 минутқа тең. Тағам дайындау уақытының диапазоны 10 минуттан бастап 50 минутқа дейін белгіленген параметрлеріне сәйкес вариацияланып, өзгертіліп тұруы мүмкін, әзірлеудің уақыттық диапазонын минималды 5 минуттық ауыспалы қадаммен өзертiп, орнатуға болады.

Құрылғының басқару панеліндегі мына “” белгісі бар батырмасын басу арқылы «Сүзбе» тағам дайындау бағдарламасын іске қосыңыз.

Бұл тағам дайындау бағдарламаның орындалуы аяқталғаннан кейін, яғни тағам әзірлеу үдерісі аяқталған соң, әмбебап ас әзірлегіш құрылғының дыбыстық сигналы естіледі, сол сәттен бастап әмбебап ас әзірлегіш құрылғы автоматты түрде ЖЫЛЫТУ режиміне ауысады, сонымен қатар тағам жылыту уақытының тура санағы басталады.

5.6. Тағам дайындау бағдарламалардың қысқаша кестесі

Тағам дайындау бағдарламасы	Бағдарламаның орындалуына әдепкі қалпы бойынша алдын ала белгіленген тағам әзірлеудің бастапқы параметрлері, әзірлеу уақыты мен температурасы *	Уақыттық және температуралық диапазонын өзгертіп, тағам әзірлеудің параметрлерін реттеу	Әмбебап ас әзірлегіш құрылғыдағы қақпағының орналасуы бойынша кеңестер	«Кейінге қалдырылған старт» функциясын қолдану мүмкіндігі
МЕНИҢ РЕЦЕПТИМ PLUS	Тағам әзірлеудің уақыттық мәні - 5 минут. («МЕНИҢ РЕЦЕПТИМ PLUS» тағам дайындау бағдарламаның барлық үш әзірлеу кезеңдерінің жұмыс уақытысының ұзақтығы, тұтастай алғанда максималды –16 сағатты құрайды; Тағам әзірлеудің бір кезеңіндегі жұмысының ұзақтығы максималды – 9 сағат 55 минут.) Тағам әзірлеудің температуралық мәнін: 35°C градустан бастап – 160°C градусқа дейін өзгертіп, орнатуға болады.	Тағам әзірлеудің уақыттық диапазонын ауыспалы қадаммен өзгертуге болады, егер де, әзірлеудің уақыттық диапазоны: 5 минуттан бастап 45 минутқа дейін болса, әзірлеудің уақыттық диапазонын минималды – 1 минуттық ауыспалы қадаммен өзгертіп, орнатуға болады; 45 минуттан бастап 1 сағат 30 минутқа дейін болса, әзірлеудің уақыттық диапазонын минималды – 5 минуттық ауыспалы қадаммен өзгертіп, орнатуға болады; 1 сағат 30 минуттан бастап 3 сағатқа дейін болса, әзірлеудің уақыттық диапазонын минималды – 10 минуттық ауыспалы қадаммен өзгертіп, орнатуға болады; 3 сағаттан бастап 9 сағат 55 минутқа дейін болса, әзірлеудің уақыттық диапазонын минималды – 20 минуттық ауыспалы қадаммен өзгертіп, орнатуға болады; Тағам әзірлеудің температуралық диапазонын ауыспалы қадаммен өзгертуге болады, егер де, тағам әзірлеудің температуралық диапазоны: 35°C градустан бастап - 110°C градусқа дейін болса, температуралық диапазонын минималды –5°C градус ауыспалы қадаммен өзгертіп, орнатуға болады; 110°C градустан бастап - 160°C градусқа дейін болса, тағам әзірлеудің температуралық диапазонын минималды –10°C градус ауыспалы қадаммен өзгертіп, орнатыңыз.	Ашық / Жабық	Бар
Көже	Тағам әзірлеудің уақыттық мәні: - 1 сағат/ Тағам әзірлеудің температуралық мәні: - 97°C градус.	Тағам әзірлеудің уақыттық диапазоны: 30 минуттан бастап – 4 сағатқа дейін болса, тағам әзірлеудің уақыттық диапазонын минималды –10 минуттық ауыспалы қадаммен өзгертіп, орнатуға болады.	Жабық	Бар
Жарма	Тағам әзірлеудің уақыттық мәні: - 40 минут/ Тағам әзірлеудің температуралық мәні:- 115°C градус.	Тағам әзірлеудің уақыттық диапазоны: 20 минуттан бастап –2 сағатқа дейін болса, тағам әзірлеудің уақыттық диапазонын минималды – 5 минуттық ауыспалы қадаммен өзгертіп, орнатуға болады.	Жабық	Бар

Қуыру	Тағам әзірлеудің уақыттық мәні:-30 минут.	Тағам әзірлеудің уақыттық диапазоны: 10 минуттан бастап – 1 сағатқа дейін болса, тағам әзірлеудің уақыттық диапазонын минималды 5 минуттық ауыспалы қадаммен өзгертіп, орнатуға болады; Тағам әзірлеудің температуралық диапазоны: 100°C градустан бастап - 160°C градусқа дейін болса, тағам әзірлеудің температуралық диапазонын минималды –10°C градус ауыспалы қадаммен өзгертіңіз.	Ашық	Бар
Бұршақ	Тағам әзірлеудің уақыттық мәні: - 1 сағат/ Тағам әзірлеудің температуралық мәні: - 93°C градус.	Тағам әзірлеудің уақыттық диапазоны: 1 сағаттан бастап – 4 сағатқа дейін болса, тағам әзірлеудің уақыттық диапазонын минималды – 10 минуттық ауыспалы қадаммен өзгертіп, орнатуға болады.	Жабық	Бар
Жылыту	Тағам әзірлеудің уақыттық мәні: - 20 минут/ Тағам әзірлеудің температуралық мәні:- 105°C градус.	Тағам әзірлеудің уақыттық диапазоны: 10 минуттан бастап – 1 сағатқа дейін болса, тағам әзірлеудің уақыттық диапазонын минималды – 5 минуттық ауыспалы қадаммен өзгертіп, орнатуға болады.	Жабық	Бар
Сүтті ботқа	Тағам әзірлеудің уақыттық мәні: - 1 сағат/ Тағам әзірлеудің температуралық мәні: - 95°C градус.	Тағам әзірлеудің уақыттық диапазоны: 10 минуттан бастап – 1 сағат 30 минутқа дейін болса, тағам әзірлеудің уақыттық диапазонын минималды – 5 минуттық ауыспалы қадаммен өзгертіп, орнатуға болады.	Жабық	Бар
Іркілдек	Тағам әзірлеудің уақыттық мәні: - 6 сағат/ Тағам әзірлеудің температуралық мәні: - 93°C градус.	Тағам әзірлеудің уақыттық диапазоны: 2 сағаттан бастап –8 сағатқа дейін болса, тағам әзірлеудің уақыттық диапазонын минималды – 1 сағаттық ауыспалы қадаммен өзгертіп, орнатуға болады.	Жабық	Бар
Бұқтыру	Тағам әзірлеудің уақыттық мәні: - 2 сағат/ Тағам әзірлеудің температуралық мәні: - 93°C градус.	Тағам әзірлеудің уақыттық диапазоны: 30 минуттан бастап – 8 сағатқа дейін болса, тағам әзірлеудің уақыттық диапазонын минималды – 30 минуттық ауыспалы қадаммен өзгертіп, орнатуға болады.	Жабық	Бар
Палау	Тағам әзірлеудің уақыттық мәні: - 1 сағат/ Тағам әзірлеудің температуралық мәнін: - 120°C градустан бастап -125°C градусқа дейін өзгертіп, орнатуға болады.	Тағам әзірлеудің уақыттық диапазоны: 20 минуттан бастап – 2 сағатқа дейін болса, тағам әзірлеудің уақыттық диапазонын минималды – 5 минуттық ауыспалы қадаммен өзгертіп, орнатуға болады.	Жабық	Бар
Буда пісіру	Тағам әзірлеудің уақыттық мәні: - 5 минут/ Тағам әзірлеудің температуралық мәнін: - 115°C градустан бастап -120°C градусқа дейін өзгертіп, орнатуға болады.	Тағам әзірлеудің уақыттық диапазоны: 5 минуттан бастап – 1 сағатқа дейін болса, тағам әзірлеудің уақыттық диапазонын минималды – 1 минуттық ауыспалы қадаммен өзгертіп, орнатуға болады.	Жабық	Бар

Дәмді пісірмелер	Тағам әзірлеудің уақыттық мәні: - 1 сағат/ Тағам әзірлеудің температуралық мәні: -130°C градус.	Тағам әзірлеудің уақыттық диапазоны: 30 минуттан бастап – 3 сағат 30 минутқа дейін болса, тағам әзірлеудің уақыттық диапазонын минималды – 10 минуттық ауыспалы қадаммен өзгертіп, орнатуға болады.	Жабық	Бар
Вакуумдық тәсілмен әзірлеу	Тағам әзірлеудің уақыттық мәні: - 4 сағат/ Тағам әзірлеудің температуралық мәні: - 55°C градус.	Тағам әзірлеудің уақыттық диапазоны: 30 минуттан бастап – 12 сағатқа дейін болса, тағам әзірлеудің уақыттық диапазонын минималды – 5 минуттық ауыспалы қадаммен өзгертіп, орнатуға болады. Тағам әзірлеудің температуралық диапазоны: 48°C градустан бастап - 85°C градусқа дейін болса, тағам әзірлеудің температуралық диапазонын минималды –1°C градус ауыспалы қадаммен өзгертіңіз.	Жабық	Бар
Йогурт	Тағам әзірлеудің уақыттық мәні: - 8 сағат/ Тағам әзірлеудің температуралық мәнін: - 38°C градустан бастап -42°C градусқа дейін өзгертіп, орнатуға болады.	Тағам әзірлеудің уақыттық диапазоны: 4 сағаттан бастап –12 сағатқа дейін болса, тағам әзірлеудің уақыттық диапазонын минималды – 30 минуттық ауыспалы қадаммен өзгертіп, орнатуға болады.	Жабық	Бар
Қыздырып пісіру	Тағам әзірлеудің уақыттық мәні: - 30 минут/ Тағам әзірлеудің температуралық мәні: - 145°C градус.	Тағам әзірлеудің уақыттық диапазоны: 10 минуттан бастап – 2 сағат 30 минутқа дейін болса, тағам әзірлеудің уақыттық диапазонын минималды – 5 минуттық ауыспалы қадаммен өзгертіп, орнатуға болады.	Жабық	Бар
Тосап	Тағам әзірлеудің уақыттық мәні: - 1 сағат/ Тағам әзірлеудің температуралық мәні:- 104°C градус.	Тағам әзірлеудің уақыттық диапазоны: 30 минуттан бастап – 4 сағатқа дейін болса, тағам әзірлеудің уақыттық диапазонын минималды – 5 минуттық ауыспалы қадаммен өзгертіп, орнатуға болады. Тағам әзірлеудің температуралық диапазоны: 102°C градустан бастап - 106°C градусқа дейін болса, тағам әзірлеудің температуралық диапазонын минималды –2°C градус ауыспалы қадаммен өзгертіңіз.	Жабық	Бар
Сүзбе	Тағам әзірлеудің уақыттық мәні: - 35 минут/ Тағам әзірлеудің температуралық мәні:- 95°C градус.	Тағам әзірлеудің уақыттық диапазоны: 10 минуттан бастап – 50 минутқа дейін болса, тағам әзірлеудің уақыттық диапазонын минималды – 5 минуттық ауыспалы қадаммен өзгертіп, орнатуға болады.	Жабық	Бар

* Температураны қолмен реттеу мүмкіндігі қарастырылған бағдарламаларда пайдаланушы қажетті температуралық көрсеткішті қолмен орнатады, өнімнің даярлығы, әзірлеу уақытысы мен температуралық көрсеткішті дұрыс таңдау әрекетіне тікелей байланысты.

Автоматты бағдарламалардың температуралық реттеулері тек анықтама үшін берілген, әзірлеу үдерісі барысында оларды өзгерту пайдаланушының қатысуынсыз автоматты түрде жүреді.

Сондай-ақ бағдарлама жұмысының түрлі кезеңдерінде (тостақтың ішіне салынған өнімге байланысты) нақты белгіленген болып табылатын температуралық көрсеткіш анықтамада келтірілген мәннен өзгеше болуы мүмкін.

Мысалы: егер тостақтың ішінде су болса және 115 °C-қа тең температураны орнататын болсаңыз, көрсеткішті өлшеу барысында тостақтағы температуралық көрсеткіш 100 °C-тан аспайды (судың қайнау нүктесі), сондай-ақ тостақтағы су қарқынды түрде қайнайды. Орнатылған температура мен шынайы температуралық көрсеткіштің арасындағы айырмашылық құрылғының ақаулы екендігін білдірмейді.

Егер бағдарламада пісіру қарастырылса (сүмен жұмыс жасаған жағдайда), су қайнап суалса немесе тостақтың ішінде су болмаса, бағдарлама автоматты түрде сөнеді, себебі тостақ түбінің температурасы бұл бағдарлама үшін қарастырылған қауіпсіздік шегінің көрсеткішінен асып түседі. Судың болмауы жағдайында бағдарламаның сөну әрекеті қорғаныс жүйесінің қалыпты реакциясы болып табылады.

Өлшеу жұмысын жүргізу барысында келесілерді ескеру қажет:

- Температураны өлшеу нүктесі құрылғының ішіне орнатылған тостақ түбінің орталығында орналасқан, өлшеу құрылғының қақпағы жабық күйінде бекітілген құрылғы (термопара – термо электрлі өңдегіш) көмегімен іске асады.
- Көрсеткішті дұрыс түрде бағалау үшін өлшеу жұмысын бағдарламаның жүруі барысында өткізу қажет, өлшеуді әрбір 30 секунд сайын жүргізу керек.
- Пайда болған көрсеткіштердің негізінде температуралық-уақыттық тәуелділіктің диаграммасы құрылады, айтарлықтай өзгермейтін максималды және минималды көрсеткіштердің барысында температурасы кезеңдік түрде өзгеретін аймақ анықталады (термостат аймағы).
- Анықтамада келтірілген температура көрсеткіші термостат аймағындағы өлшенген минималды және максималды көрсеткіштің аралығындағы мәнді қамтиды.

Өлшеу жұмысы кезінде автоматты бағдарламалардың ерекшеліктерін ескеру қажет:

- Егер бағдарламада сұйықтықпен (сүмен) жұмыс қарастырылса, өлшеу кезінде тостаққа 1 л. су құю қажет.
- Егер бағдарламада су қажет етілмесе, өлшеуді бос тостақпен жүргізу қажет.

Егер тостақтың ішінде өнімдер болатын болса, өлшеу барысында шыққан көрсеткіштер анықтамадағы мәннен өзгеше болуы мүмкін, себебі өнімдердің құрамында түрлі сұйықтықтар (су) бар, бұл судың қайнауы барысында оның көрсеткіші физиканың заңдылығы бойынша 100 °C-тан аса алмайды.

Орнатылған көрсеткішке жақын көрсеткішті алу үшін қайнау температурасы анықтамада келтірілген көрсеткіштен асатын (мысалы, өсімдік майы), салмағы өнімнің салмағына тең сұйықтықты қолдану қажет.

6. Құрылғыны тазалау және оған күтім көрсету жөніндегі нұсқаулар

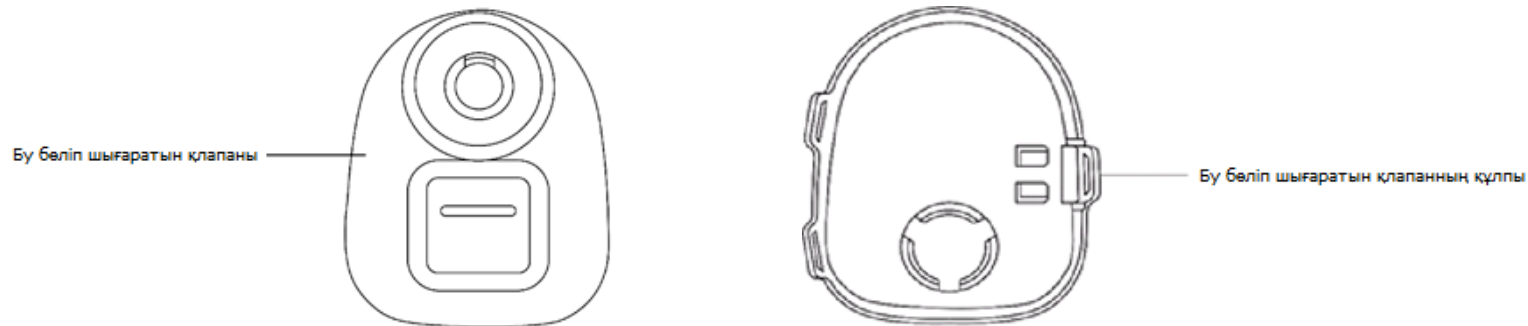

Бу бөліп шығаратын қлапаны ашық күйінде

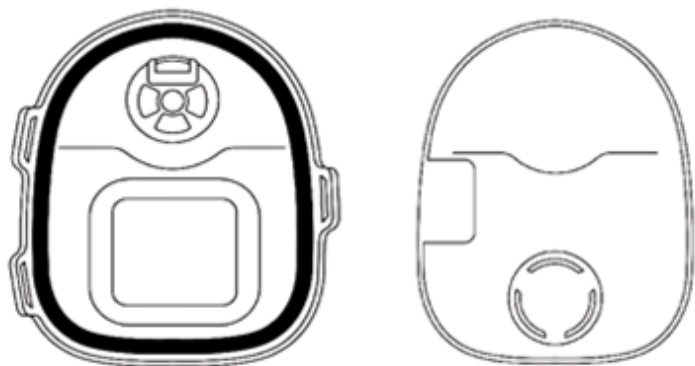

Кондесат қабылдағыш

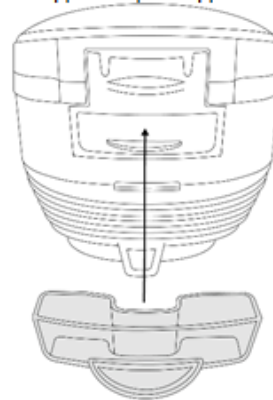

- Әмбебап ас әзірлегіш құрылғының тостағында тағамды араластыру үшін тек ағаш қалақты немесе құрылғымен бірге жеткізілген, яғни құрылғының жеткізілім жиынтықтығына кіретін арнайы пластмассадан жасалған қасықты пайдаланыңыз.
- Тағам әзірлеп болғаннан кейін құрылғыны алдын ала тазалап алған жөн, оны тазартпас бұрын әмбебап ас әзірлегіш құрылғыны, оның ішін әркез тағам қалдықтарынан және өзге де ластанулардан сүртіп тазалаңыз.
- Құрылғыны тазалау алдында әрдайым оның электр желілік баусымның айыры электр желіден ажыратылғанына және құрылғы толық суығанына көз жеткізіңіз.
- Құрылғының сыртқы корпусын суға батырып салуға мүлдем болмайды. Құрылғының сыртқы корпусын тазарту үшін сәл дымқыл, ыдыс жууға арналған ысқышты немесе жұмсақ мата сулықты пайдаланыңыз.
- Тазалау барысында, әмбебап ас әзірлегіш құрылғыны және оның барлық бөлшектері мен керек-жарақтарын тазалаған кезде немесе жуу барысында құрылғының ластанған жерлерін, кір бөліктерін тазалау үшін метал сымы бар қылшақтарды және абразивті заттары бар жуғыш құралдарды немесе тазартқыш материалдарды, сондай-ақ еріткіштерді қолданбаңыз.
- Әмбебап ас әзірлегіш құрылғының тостағына сірке қышқылын құймаңыз, бұл тостақтың бүлінуіне әкелуі мүмкін.
- Уақыт өте келе тостақтың түсі өзгеруі мүмкін, мұндай әсердің болуы сумен және тазартқыш немесе жуғыш құрылғылармен жанасқандықтан болады, бұл қалыпты құбылыс болып табылады, сонымен әмбебап ас әзірлегіш құрылғыны және оның ішкі тостағын еш қауіпсіз одан әрі пайдалана беруге болады.
- Егер де, тамақ қалдықтары (жұғын) құрылғының ішкі тостағына жабысып, қатып қалған болса, тостақты тазалау үшін абразивті заттары бар жуғыш немесе тазартқыш құралдарды қолданбаңыз. Қатып қалған тамақ қалдықтарын кетіру үшін, тостаққа 0,5л. су құйыңыз да, сумен толтырылған тостақты құрылғының ішіне орнатып қойыңыз, суды буда пісіру режимінде қайнатып алыңыз, ол үшін келісідей орындаңыз: буда пісіру режимін іске қосыңыз, уақытты 15-20 минутқа орнатып, құрылғының қақпағын жабыңыз және құрылғының жылыту режиміне автоматты түрде ауысу үдерісін үзіп тастап тоқтатыңыз (осы нұсқалықтың «Басқару панелі» және «Құрылғыны пайдалану» тарауындағы нұсқауларын қарап шығыңыз. Бағдарлама аяқталған соң, құрылғының электр желілік баусымын электр желісен ажыратыңыз, бірақ құрылғының қақпағын ашпаңыз, тостақтағы су жылы болып суығанша күте тұрыңыз. Содан кейін құрылғының қақпағын ашыңыз, оның ішінен тостақты шығарып алыңыз, тостақтағы суды төгіп тастаңыз да, тостақты бірден тамақ қалдықтарынан жылы сабынды сумен жуып тазалаңыз. Тостақты тазалау барысында, құрамында беттік-белсенді (активті) заттары бар және абразивті заттары бар жуғыш не тазартқыш құралдарын және металл жөкелерді ешқашан қолданбаңыз, тек қана ыдыс-аяқ жууға арналған жұмсақ ысқыш пен жұмсақ жуғыш құралын пайдаланып, ысқышты қолыңызбен сәл басыңқырап ғана тостақтағы жұғындыны қырып тазалаңыз. Содан кейін тостақты таза суда жуып-шайып алыңыз да, содан соң, оны құрғақ мата сулықпен немесе тозығы жеткен шүберекпен әбден құрғатып сүртіп шығыңыз.
- **НАЗАР АУДАРЫҢЫЗ:** Тостақты ыдыс-аяқ жуатын машинада жуған кезде, оның алюминий жабынымен қорғалмаған беттерінде күйе сияқты қара қоңыр ластағыш өңез пайда болуы мүмкін және тостақтың жабыны бүлінген жерінде түсі өзгеруі мүмкін

- Күюге қарсы жабыны бар алюминийден жасалған тостақтың бүлінуін алдын алу үшін ыдыс жуғыш құрылғыға берілген нұсқаулықтың талаптарын, сонымен қатар қолданылатын тазарту құрылғыларының сипаттамаларын басшылыққа алыңыз.
 - Бу бөліп шығаратын клапаны да алынбалы құрылымға ие, оның бітелуін болдырмау үшін, оны жүйелі түрде сумен тазарту қажет. Клапандағы буды бөліп шығаратын саңылауының бітелуіне жол бермеңіз. Бу бөліп шығаратын клапанын жүйелі түрде шешіп, тазартыңыз.
 - Әрбір тағам дайындау үдерісінен кейін құрылғының қақпағында, оның ішкі алынбалы қақпақтың астында орналасқан (төменде көрсетілген суреттерді қараңыз) бу бөліп шығаратын клапанын (төменде көрсетілген суреттерді қараңыз) шешіп алыңыз да, жуып- шайып тазалаңыз, содан кейін оны құрғақ мата сулықпен сүртіп құрғатыңыз.
 - Құрылғының ішкі қақпағы да алынбалы құрылымға ие.
 - Бу бөліп шығаратын клапанын құрылғының ішкі қақпағынан ажыратып алу үшін, алдымен құрылғыдан оның ішкі қақпағын шешіп алыңыз. Құрылғының ішкі қақпағын ажыратып алу үшін құлпының шаппасын жоғары қарай тартыңыз (төменде көрсетілген суретті қараңыз), содан кейін бу бөліп шығаратын клапанын өзіңізге қарай тартып, шешіп алыңыз.
 - Бу бөліп шығаратын клапанын құрылғының ішкі қақпағына орнату үшін, оны өз орнына орнатыңыз да, құрылғының ішкі қақпағымен бекітіңіз.
 - Әрбір тағам дайындау үдерісінен кейін құрылғының артқы қабырғасында орналасқан конденсат қабылдағыш құралын өзіңізге қарай тартып, шешіп алыңыз. Кондесат қабылдағышты босату қажет, содан кейін оны жуып-шайып алыңыз да, құрғақ мата сулықпен сүртіп құрғатыңыз, содан соң оны өз орнына орнатыңыз.
- Назар аударыңыз! Құрылғының ішкі қақпағы ажыратылған болса, құрылғының жоғарғы қақпағы бекітілмейді.**

Құрылғының ішкі қақпағын ажыратуға арналған ілгешегі

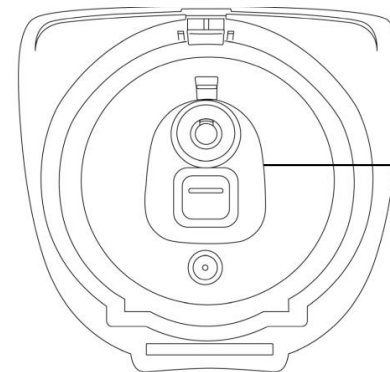
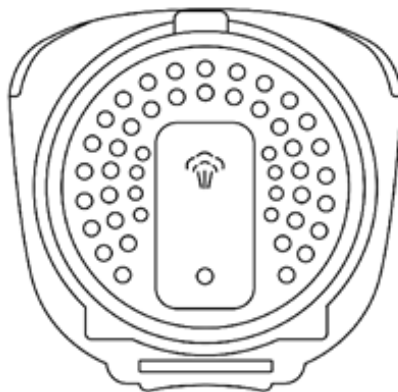
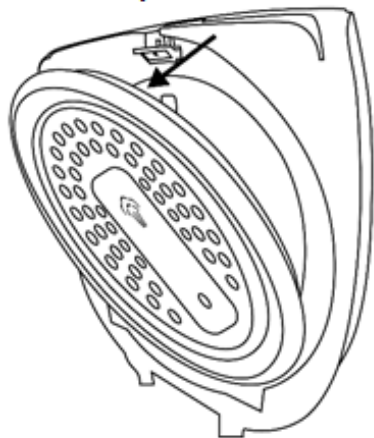

Бу бөліп шығаратын клапаны

7. Құрылғыны тасымалдау және сақтау жөніндегі ережелері

- Электр құрылғылардың тасымалдануы, жүк тасымалданатын нақты бір көлік түрінде әрекет ететін, жүктерді көлігімен тасымалдау қағидаларына сәйкес көліктің барлық көлік құралдарымен жүзеге асырылады.
- Құрылғыны тасымалдау барысында түпнұсқалық зауыттық ораманы және қаптама қорабын пайдаланыңыз.
- Электр құрылғыларды тасымалдау барысында оларды тікелей механикалық бұлінулерден, қызудан, оған тіке күн сәулесінің, атмосфералық жауын-шашындардың түсуінен, ылғал мен агрессиялық орталар әсер етуінен қорғау шарттары қамтамасыз етілуі керек, сондай-ақ, құрылғылардың бұзылу қаупін туғызатын себептерін, яғни жоғарыда аталған әсерлердің тікелей әсер ету мүмкіндігін болдырмауға қажет.
- Электр құрылғылар қоршаған ауа температурасы плюс 40°C -тан аспайтын және салыстырмалы ылғалдығы 70%-дан жоғары емес, қышқылды және электр құралдар материалдарына теріс әсер ететін өзге де будың, шаңның болмауы жағдайында жабық, құрғақ әрі таза бөлмежайда сақталуы тиіс.

8. Құрылғыны тауар ретінде өткізу жөніндегі ережелері

- Бұл әмбебап ас әзірлегіш құрылғыны тауар ретінде өткізу жөніндегі ережелері белгіленген емес.

9. Пайдалануға жарамсыз құрылғыны кәдеге жарату жөніндегі талаптар

Жарамсыз деп табылған тұрмыстық электрлік құрылғылар мен техникалық бұйымдарды кәдеге жарату барысында пайда болатын қатты тұрмыстық қалдықтар белгіленген тәртіппен және салалық нормативті құжаттары бойынша көзделген қолданыстағы ережелер мен нормаларға сәйкес, соның ішінде «Өндіріс пен тұтыну қалдықтарын орналастыру мен залалсыздандыру бойынша гигиеналық талаптар» Санитарлық-эпидемиологиялық ережелер мен нормаларға 2.1.7.1322-03 сәйкес кәдеге жарату үшін міндетті түрде жиналуы тиіс.



Назар аударыңыз! Құрылғының пайдалану мерзімі аяқталғаннан кейін бұл электр құрылғыны әдеттегі тұрмыстық қалдықтармен бірге лақтырмай, оны одан әрі кәдеге жарату мақсатында, қалдықтарды қабылдаумен, қайта өндеумен және кәдеге жаратумен айналысатын ресми пунктке өткізіңіз. Осылайша, Сіз қоршаған ортаны сақтауға өз септігіңізді тигізесіз.



Осы құрылғыны пайдалану барысында жарақаттанып қалу мүмкіндігін болдырмау мақсатында, сондай-ақ бұл құрылғының бұзылу қаупін туғызатын себептерін болдырмау үшін, сонымен қатар өрт қаупі бар жағдайларды болдырмау үшін осы нұсқалықта берілген барлық қауіпсіздік жөніндегі талаптары мен ережелерін және де, тұрмыстық электрлік құрылғылармен пайдалану кезіндегі қауіпсіздік бойынша барлық қолданыстағы жалпы нұсқауларын және техникалық пайдалану қағидаларын, сонымен бірге бұл құрылғымен жұмыс атқару барысындағы қауіпсіздік жөніндегі негізгі сақтық шараларын қатаң сақтау қажет.

10. Электр тұрмыстық құралдармен жұмыс істеу кезіндегі қауіпсіздік жөніндегі жалпы нұсқаулар

- Бұл электрлік әмбебап ас әзірлегіш құрылғы электр энергетикасы саласындағы заңнамада белгіленген талаптарға сәйкес пайдаланылуы тиіс, яғни құрылғының пайдалануы «Тұтынушылардың электрлік қондырғыларын техникалық пайдалану қағидалары» бойынша тұтынушылардың электр қондырғыларын техникалық пайдалану тәртібін айқындайтын ережелерінің талаптарына сәйкес жүзеге асырылуы тиіс
- Бұл құрылғы тек қана үй тұрмыс жағдайында, тұрмыстық мақсатта пайдаланылуы тиіс.
- Құрылғыны тек мақсаты бойынша ғана пайдалану керек.
- Аталған құрылғыны қолдануға қатысты қауіпсіздіктері үшін жауап беретін тұлғаның нұсқаулығы жүргізілген немесе қадағалау жүзеге асырылған кездерді есепке алмағанда, дене қабілеттігі шектеулі, сенсорлық қабілеттілігі төмен, яғни сезімдік не болмаса ақыл-ой деңгейі кем, сондай-ақ, құрылғыны қолдану үшін білімі мен тәжірибесі жоқ не қолдана білмейтін адамдар немесе жүйке жүйесінде немесе психикалық, физикалық ауытқулары бар тұлғалардың (балаларды қоса алғанда) қолдануына арналмаған. Олар бұл құрылғыны өз қауіпсіздігін қамтамасыз ететін адамның нұсқауы немесе қадағалауы бойынша пайдалануға тиіс. Балалардың құрылғымен ойнауына жол бермеу үшін оларды қадағалап отырыңыз.
- Бұл құрылғыны пайдалануды бастамас бұрын, осы пайдалану жөніндегі нұсқаулықты міндетті түрде, толығымен мұқият оқып шығыңыз.
- Әр жолы құрылғыны іске қоспас бұрын, оны қарап шығыңыз. Бұл құрылғының және оның электр желілік баусымның қандай да бір ақаулығы анықталған жағдайда, құрылғыны электр желіге, ашалы розеткаға қосуға мүлдем болмайды.

- Құрылғы еденге не жерге құлаған жағдайда, оның көзге анық көрінетін қандай да бір ақаулығы (зақымдауы) байқалған кезде, құрылғыны қолданбаңыз. Құрылғыны пайдаланбас бұрын, оны білікті маманға көрсету қажет, оны тек қызмет көрсету орталығының қызметкері ғана тексеріп шығуы тиіс.
- Құрылғы және оның электр желілік баусымы ыстық ауаның тікелей күн көзіне, жоғары температураның әсеріне, тікелей күннің жарық сәулесінің және де жауын-шашындардың түсуіне және ылғалға ұшырамайтындай етіп, яғни оның зақымдалуына әкелетін себептерін болдырмайтындай етіп, сақталуы керек.
- **Назар аударыңыз! Бұл құрылғыны ванна, ыдыс-аяқ жуатын шұңғылша немесе сүмен толтырылған басқа ыдыстардың қасында пайдалануға болмайды.**
- Құрылғыны ешбір жағдайда суға немесе басқа сұйықтықтарға батырып салуға мүлдем болмайды. Ылғал қолмен құрылғыны ұстауға болмайды. Құрылғы дымқылданса, оның электр желілік баусымның айыртетігін бірден электр желіден ажыратып алу қажет.
- Құрылғы суға түсіп кеткен жағдайда, оның электр желілік баусымның айыртетігін бірден электрлік қоректену желісінен ажыратыңыз. Сонымен, бұл кезде қолды суға малуға мүлдем болмайды. Құрылғыны екінші мәрте пайдаланудың алдында оны білікті маман тексеріп шығуы керек.
- Бұл құрылғыны тек ауыспалы тоқ көзіне ғана қосыңыз (~). Құрылғыны электр желіге қоспас бұрын, құрылғының техникалық сипаттамаларында көрсетілген кернеудің параметрлері Сіздің үйіңіздегі электрлік желісінде қолданылатын кернеуіне, яғни электрлік желінің параметрлеріне сәйкес келетініне көз жеткізіңіз.
- **Кез келген ақау бола тұра құралды іске қосу Сізді кепілдікті қызмет көрсету құқығынан айырады.**
- Құрылғыны тек қана жерге тұйықталған желіге ғана қосуға қажет. Сіздің қауіпсіздігіңізді қамтамасыз ету үшін жерлендіру бекітілген электр техникалық нормаларға сәйкес келуі тиіс. Техникалық стандартқа сай келмейтін қуат беру және электрлік қоректендіру көздері мен ұзартқыш не жалғастырғыш құрылғыны және үшжақты жалғаулық секілді ұшайыр біріктіргіш қосу құрылғыларын пайдаланбаңыз.
- Құрылғыны бөлмеден тысқары жерде пайдаланбаңыз. Құрылғыны сүйір бұрыштарға соғылуынан сақтаңыз. Құрылғымен пайдаланып болғаннан кейін және оны тазартпас бұрын немесе құрылғы сынып, істен шыққан жағдайда, сондай-ақ, құрылғының керек-жарақтарын не бөлшектерін орнатпас бұрын, құрылғыны әрдайым сөндіріп, оның желілік баусымның айыртетігін электр желіден ажыратыңыз.
- Құрылғыны оның электрмен қоректендіретін электрлі желілік баусымнан ұстап, тасымалдауға болмайды. Сондай-ақ, құрылғыны оның электрмен қоректендіретін электрлі желілік баусымнан ұстап тартқылап, электрлік қоректену желісінен ажыратуға тыйым салынады. Құрылғының электр желілік баусымын электрлік қоректену желісінен ажыратқан кезінде, тек қана оның электр желілік баусымның штепсельдік айыртетігінен ұстаңыз.
- Құрылғының жеткізілім жиынтықтығына кірмейтін қосымша аксессуарларға жататын бөлшектері мен керек-жарақтарын пайдалану Сізді кепілдікті қызмет көрсету құқығынан айырады.
- Әр жолы құрылғыны әрбір пайдаланғаннан кейін, оның электрлі қоректендіргіш баусымын құрылғыға айналдыра орауға болмайды, себебі, уақыт өте келе бұл баусымның үзілуіне әкеп соғуы мүмкін. Қашанда құрылғының электрлі қоректендіргіш баусымын дұрыс сақтау үшін оны жақсылап тарқатыңыз.
- Бұл құрылғыны өз бетіңізбен бөлшектеуге және жөндеуге тырыспаңыз. Құрылғыны жөндеу және қарап-тексеру, сондай-ақ, оның қалыпты күйге келтіру жұмыстарын тек техникалық білікті мамандарының санатына жататын тұлға тарапынан ғана жүзеге асырылуы керек, яғни аталған жұмыстарды қызмет көрсету орталықтарының қызметкерлері ғана жүзеге асыруы керек.
- Бұл құрылғыны жөндеу үшін тек қана түпнұсқалы қосалқы бөлшектерді пайдалануға қажет.

11. Әмбебап ас әзірлегіш құрылғымен жұмыс істеу кезіндегі қауіпсіздік жөніндегі сақтық ШАРАЛАРЫ

- Әмбебап ас әзірлегіш құрылғыны пайдалану барысында оның айналасында жеткілікті түрдегі бос орынның болуын қамтамасыз етіңіз. Әмбебап ас әзірлегіш құрылғы жиһаз, перде және басқа да, сол секілді өрт қауіптілігі бар өртенгіш нысандардан 15 см артық қашықтықта орналасуы қажет.
- Құрылғыны тікелей қабырға мен жиһаздардың жақын маңында орналастырмаңыз, себебі оның жұмысы барысында құралдан бу шығады, бұл бу тию салдарынан жиһаз заттарының және қабырғаның сыртқы қабатының өзгерістеріне, мысалы пішін түрінің өзгеруіне, деформациялануына, сондай-ақ, олардың бүлінуіне, сыртқы түс түрінің өзгеруіне не жоғалуына, қара не ақ дақтардың пайда болуына әкелуі мүмкін.
- Әмбебап ас әзірлегіш құрылғының жұмысы барысында, оны сүлгімен немесе өзге заттармен жаппаңыз, оның ішінен бу еркін түрде шығуы қажет.
- Әмбебап ас әзірлегіш құрылғыны пайдалану барысында, оны негізі берік әрі тегіс, қатты, орнықты, құрғақ және қызуға төзімді жиһаздың бетіне орналастырыңыз, құрылғының түбіндегі ауа желдеткіш саңылаулардың бөгде заттармен, дастарқанмен, матадан жасалған төсемдермен немесе өзге де заттармен жабылмауына қадағалаңыз, бұл құрылғының қатты қызып кетуіне әкелуі мүмкін.
- Құрылғыны алғаш рет пайдаланар алдында, оның бөгде не жағымсыз иісін кетіру үшін әмбебап ас әзірлегіш құрылғының ыдысына суды шамалы тостақтың жартысына дейін құйып, температуралық («Бұда пісіру») режимін қолданып, суды 30 минут бойы қайнатып алыңыз.

- Әмбебап ас әзірлегіш құрылғының ішкі тостағы құрылғыға орнатылмаған болса, тағам әзірлеу бағдарламаларын іске қосуға тыйым салынады, сондай-ақ, тағам әзірлеу бағдарламасы іске қосылып, орындалып жатқан кезде, яғни әзірлеу үдересі барысында әмбебап ас әзірлегіш құрылғыдан тостақты шығарып алуға болмайды.
- Әмбебап ас әзірлегіш құрылғыны жылу шығаратын көздерінің (қандай да бір электр не газ плитасының) жанында немесе басқа жоғары температурада жұмыс жасайтын жылу не от көздері болып табылатын құрылғылардың қасында пайдалануға болмайды.
- Күйіп қалмас үшін жұмыс істеп тұрған құрылғыны қолыңызбен ұстамаңыз. Пайдаланып болғаннан кейін әмбебап ас әзірлегіш құрылғы толық суығанша күте тұрыңыз, кері жағдайда терінің күйіп қалу қаупі бар.
- Әмбебап ас әзірлегіш құрылғының электр желілік баусымның айырын желіге қоспас бұрын электр желідегі қолданылатын электрлік параметрлерін, яғни электр желідегі кернеуді тексеріңіз.
- Егер Сіз тағам әзірлемесеңіз, электр құралын желіге қосылған күйінде қалдырмаңыз.
- Әмбебап ас әзірлегіш құрылғыны электрлік қоректену желіден ажыратар алдына қашанда құрал күту режимінде тұрғанына, сондай-ақ оның ешбір тағам әзірлеу бағдарламасы іске қосылып тұрмағанына көз жеткізіңіз.
- Әмбебап ас әзірлегіш құрылғы электр желісіне қосылып тұрған кезде, ешқашан құрылғының орнын ауыстыруға болмайды және оны көтермеңіз/жылжытпаңыз.
- Егер әмбебап ас әзірлегіш құрылғының ішіндегі оның тостағы тағам өнімдерімен толтырылған болса, оны көтеріп тасымалдауға болмайды.
- Әмбебап ас әзірлегіш құрылғы жұмыс істеп тұрған кезде, яғни жұмыс үдерісі барысында оның ішкі тостағына қолыңызды тигізбеңіз.
- Тостақтың ішкі бетін соқпаңыз және күш салып тостақты жуып тазаламаңыз және әмбебап ас әзірлегіш құрылғыны және оның бөлшектері мен керек-жарақтарын тазалаған кезде абразивті заттары бар тазартқыш құралдарды және агрессивті заттары бар жуғыш құрылғыларын пайдаланбаңыз.
- Тостақтағы тағам өнімдерін араластыру немесе тостақтан шығарып алу үшін металл асүйлік керек-жарақтар мен саймандарын пайдаланбаңыз, бұл металдан жасалған асүйлік саймандар мен керек-жарақтар тостақтың ішіндегі күйге қарсы жабының бүлдіріп алуы мүмкін. Әмбебап ас әзірлегіш құрылғының тостағында тағамды араластыру үшін тек ағаш қалақты, пластмассадан жасалған қасықты немесе силиконнан жасалған бұйымдарын қолданыңыз.
- Тағам әзірлеу үдерісі жүріп жатқан кезде тостақтың ішінде асүйлік керек-жарақтары мен саймандарын қалдыруға болмайды.
- Әмбебап ас әзірлегіш құрылғының ішіне металдан жасалған заттарды салмаңыз.
- Егер әмбебап ас әзірлегіш құрылғыда оның тығыздауыш дөңгелегі (сақинасы) орнатылмаған болса немесе оның тығыздауыш дөңгелегі (сақинасы) бүлінген немесе зақымдалған жағдайда, әмбебап ас әзірлегіш құрылғыны пайдалануға мүлдем болмайды. Әмбебап ас әзірлегіш құрылғының тығыздауыш дөңгелегін (сақинасын) ауыстыру үшін авторизацияланған (уәкілетті) сервистік қызмет көрсету орталығына хабарласу қажет.
- Әмбебап ас әзірлегіш құрылғының ішкі тостағында тамақты, тағамдық өнімдерін немесе суды ұзақ уақытқа қалдыруға болмайды.
- Әмбебап ас әзірлегіш құрылғының ішкі тостағын тағамдық өнімдермен аса толтыруға болмайды, яғни тостақты оның максималды (ең жоғарғы деңгейінен) белгісі бар меже сызығынан асыра тағам өнімдермен толтырмаңыз.
- Әмбебап ас әзірлегіш құрылғының ішкі тостағына сірке қышқылын құймаңыз, бұл тостақтың бетіндегі жабынының бүлінуіне әкелуі мүмкін.
- Әмбебап ас әзірлегіш құрылғының ішкі тостағын тағам пісіру үшін оның әмбебап ас әзірлегіш құрылғыдан бөлек қолданбаңыз, құрылғының тостағын газ немесе электр плитаның үстінде және өзге де электр немесе жылу шығаратын көздерінде қыздыруға тыйым салынады.
- Әмбебап ас әзірлегіш құрылғының тостағына тағамдық өнімдерін салып, аластыруға болмайды және де, оны тағам сақтайтын ыдыс-контейнер ретінде қолданбаңыз, яғни бұл тостақты үй аспабы ретінде тұтынуға тыйым салынады.
- Егер әмбебап ас әзірлегіш құрылғының ішкі тостағы бүлінген (деформацияланған) болса, яғни оның пішіні майысқан немесе оның ішкі жабыны зақымданған болса, ондай тостақты әмбебап ас әзірлегіш құрылғыға орнатып, пайдалануға тыйым салынады.
- Әмбебап ас әзірлегіш құрылғыны тек оның түпнұсқа тостағымен ғана пайдаланыңыз. Әмбебап ас әзірлегіш құрылғының ішкі тостағын өзге ыдыспен немесе кез келген басқа әмбебап ас әзірлегіш құрылғының ыдысымен алмастыруға болмайды.
- Құрылғының алынбалы ішкі тостағы мен құрылғының ішкі корпусының арасында сұйықтық немесе өзге де бөгде заттар болмауы тиіс, құрылғының алынбалы ішкі тостағы мен оның қызыдыру қабатының арасында сұйықтық төгіліп қалмағанына немесе ешқандай бөгде заттардың жоқ екендігіне көз жеткізіңіз.
- Күріш немесе жарма өнімдерден гарнир тағамын әзірлеу барысында, тостақтағы жарма мен судың тағам әзірлеудің рецепті бойынша ұсынылған арасалмағын сақтаңыз.
- Уақыт өте келе тостақтың түсі өзгеруі мүмкін, мұндай әсердің болуы сумен және тазартқыш немесе жуғыш құрылғылармен жанасқандықтан болады, бұл қалыпты құбылыс болып табылады, сонымен әмбебап ас әзірлегіш құрылғыны және оның ішкі тостағын еш қауіпсіз одан әрі пайдалана беруге болады.
- Өндіруші осы пайдалану жөніндегі Нұсқаулықта қарастырылмаған немесе дұрыс пайдаланбаудың нәтижесінде туындаған залал үшін жауапты емес.

12. Егер сізде қандай да бір қыйындық туындаса

Ақауларға қатысты мәселелер	Мүмкін себебі	Ақауларды жою тәсілдері
Құрылғының жұмыс индикаторы жанбайды, қыздыру элементі жұмыс істемейді.	<ol style="list-style-type: none"> 1. Мәселе электр қоректендіруде. 2. Қызып кету салдарынан термо сақтандырғыш жұмыс істемейды (құрылғының сыртқы корпусындағы ауа алмасатын желдеткіш саңылауларын бөгде заттармен немесе жабын материалдармен жабылған жағдайда – құрылғыны пайдалану талаптары бұзылған болып есептеленеді). 3. Электроникадан кеткен ақау. 	<p>Құрылғының желілік баусымның айыры электр желіге дұрыс жалғасып тұрғанына көз жеткізіңіз.</p> <p>Құрылғының электр желілік баусымның істікшесі құрылғыдағы сыртқы корпусында орналасқан электр жалғағышқа нық қосылып тұрғанына көз жеткізіңіз.</p> <p>Бұл мәселе бойынша көмек/кеңес алу үшін авторизацияланған (уәкілетті) сервистік қызмет көрсету орталығына хабарласыңыз.</p>
Құрылғының жұмыс индикаторы жанып тұр, бірақ қыздыру элементі жұмыс істемейді.	Электроникадан кеткен ақау.	Бұл мәселе бойынша көмек/кеңес алу үшін авторизацияланған (уәкілетті) сервистік қызмет көрсету орталығына хабарласыңыз.
Тағам тым ұзақ уақыт әзірленеді.	1. Желіде ток жоқ шығар, тексеріңіз.	Құрылғының желілік баусымның айыры электр желіге дұрыс жалғасып тұрғанына көз жеткізіңіз.
	2. Тостақ қызбайды.	Бұл мәселе бойынша көмек/кеңес алу үшін авторизацияланған (уәкілетті) сервистік қызмет көрсету орталығына хабарласыңыз.
	3. Әмбебап ас әзірлегіш құрылғының ішкі тостағы бір жаққа қарай қисайып орнатылған немесе құрылғының ішкі тостағында бүлінулер бар шығар, немесе оның корпусы деформацияланған шығар, тексеріп қараңыз, әлде бұл тостақ осы құрылғының моделіне мүлдем сай келмейді.	Әмбебап ас әзірлегіш құрылғының ішкі тостағын қарап тексеріңіз, оның ақаулы еместігіне және құрылғының тостағы өз орнына қисаймай орнықты тұрғанына және құрылғының қыздыру қабатында дұрыс орнатылғанына көз жеткізіңіз. Деформацияланған тостақты, осы әмбебап ас әзірлегіш құрылғының моделіне сай келетін, басқа ақаусыз өзгемен алмастырыңыз.
	4. Құрылғының корпусы мен қызыдыру қабатының және тостақтың (кастрөлдің) арасында бөгде зат бар немесе (кір/лас) орын алған.	Бөгде затты шығарып алыңыз, кірді жойыңыз, оның ластанған жерін тазартыңыз.
Дисплейдің бетінде қателіктер кодтары көрініс табады.	Термотетік тізбегіндегі ақау немесе құрылғының қатты қызып кетуінің салдарынан пайда болған ақау.	Әмбебап ас әзірлегіш құрылғы суығанша күте тұрыңыз. Суыған құрылғыны іске қосқан сәтте ақау қайтадан анықталса - бұл мәселе бойынша көмек/кеңес алу үшін авторизацияланған (уәкілетті) сервистік қызмет көрсету орталығына хабарласыңыз.

Назар аударыңыздар! Жоғарыда сипатталған қадамдарды қолданып, ақаулықтарға қатысты мәселерді шеше алмасаңыз, қызмет көрсету орталығына хабарласыңыз.

13. Құрылғының жиынтықтылығы

Құрылғы - 1 дана.
Құрылғының электр желілік баусымы - 1 дана.
Күюге қарсы жабыны бар ішкі тостақ - 1 дана.
Бұда пісіруге арналған ыдыс- контейнер - 1 дана.
Жайпақ қасық – 1 дана.
Ас қасық – 1 дана.
Өлшеуіш стақан -1 дана.

Пайдалану жөніндегі нұсқаулық;
Кепілдік талоны;
Рецепт кітабы;
Құрылғының орамасы (полиэтилен пакеті + қаптама қорабы);

14. Құрылғының техникалық сипаттамалары

PMC 0490AD - Polaris сауда таңбасымен шығарылған тұрмыстық электр әмбебап ас әзірлегіш құрылғы
Кернеуі: 220 - 240 В
Жиілігі: ~50 Гц
Қуаттылығы: 950 Вт
Тостақтың жалпы көлемі: 4 л

Ескертпе: Өзгерістер мен жетілдіруді енгізудің ұдайы үрдісінің орын алуынан, нұсқаулық пен бұйымның арасында қандай да бір айырмашылық байқалуы мүмкін. Өндіруші, тұтынушының бұған назар аударатынына үлкен үміт артады. Пайдалану жөніндегі нұсқаулықтың соңғы нұсқасын www.polar.ru сайтынан таба аласыз.

15. Сертификаттау жөніндегі ақпарат

БҰЛ ӨНІМ Кеден Одағының «Төмен вольтты жабдықтардың қауіпсіздігі туралы» (ТР ТС 004/2011), сондай-ақ, «Техникалық құралдардың электрлі магниттік сәйкестілігі» (ТР ТС 020/2011) техникалық регламенттерінің талаптарына сәйкестігін растау рәсімдерінен өтті және осы техникалық регламенттерінің талаптарына сәйкестілігі сертификатталды, сонымен бірге Кеден Одағына мүше мемлекеттердің нарығындағы өнім айналымының бірыңғай белгісі ЕурАзЭҚ техникалық регламенттерінің талаптарына сәйкес таңбаланған.

Сәйкестік Сертификатының тіркеу нөмірі/ сәйкестік туралы декларациясы жөнінде, сонымен бірге сертификаттың және декларациясының қолданылу мерзімі туралы мәліметтерді POLARIS бұйымды сатып алған жерде, яғни Өзіңіздің жергілікті POLARIS ресми сатушыңыздан немесе Өндірушінің Уәкілетті өкілінен алуыңызға болады.

Бұйымның есептік жарамдылық мерзімі:

3 жыл.

Кепілдік мерзімі:

1 жыл сатып алған күннен бастап санағанда.

Ішкі тостаққа (кастрөлге) берілетін кепілдік мерзімі:

6 ай сатып алған күннен бастап санағанда.

Құрылғының өңделіп шығарылған күні мен жылы жөніндегі ақпарат құрылғының сыртында көрсетілген.



Өндіруші:

POLARIS CORPORATION LIMITED - ПОЛАРИС КОРПОРЕЙШН ЛИМИТЕД
1801 Блогі, 18/Ғ, Джубили Сентр, 46 Глостер Роуд, Ванчай, Гонконг
Unit 1801, 18/F, Jubilee Centre, 46 Gloucester Road, Wanchai, Hong Kong

Ресей Федерациясындағы және Кеден Одағына мүше мемлекеттердегі өндірушінің импорттаушысы және уәкілетті өкілі:

"Поларис Инт" ЖШҚ, 105005, Мәскеу қаласы, 2-ші Бауманская көшесі., 7-үй, 5-ші тұрғын үй құрылысы, 26-ші бөлме.
Бірыңғай анықтамалық қызметінің телефон нөмірі: 8-800-700-11-78

Қытайда жасалған.

16. Кепілдік міндеттемелер

Бұйым: Электр әмбебап ас әзірлегіш құрылғы

Үлгісі: PMC 0490AD

Бұл кепілдік бұйымды сатып алу фактісін растайтын күннен бастап 12 ай бойына әрекетте болады және «Тұтынушылардың құқықтарын қорғау туралы» РФ Заңына сәйкес бұйымның кепілдік қызмет көрсетуді білдіреді.

1. Өндірушінің кепілдік міндеттемесі «POLARIS» сауда таңбасымен шығарылатын және уәкілетті сатушылардан сатып алған барлық үлгілерге, кепілдік қызмет көрсетілетін елдердің барлығында жарамды (сатып алған жеріне қарамастан) таралады.
2. Бұйым пайдалану бойынша нұсқаулыққа, қауіпсіздік бойынша ережелер мен талаптарды қатаң сақтай отырып, пайдаланылуы тиіс.
3. Бұл кепілдік тауарды тұтынушыға беруден кейін, келесі жәйттердің нәтижесінде туындаған кемшіліктерге таралмайды, егер де:
 - Химиялық, механикалық немесе өзге де әсер етулер, бөгде заттардың, сұйықтықтың, өнімдердің және құрт-құмырсқа немесе шыбын-шіркей секілді жәндіктердің бұйымның ішіне түсіп кетуі және олардың өмірлік белсенділігінің өнімдері бұйымның ішінде болса, яғни микроорганизмдердің, жәндіктердің тіршілік әрекеті салдарынан нәтижесінде туындаған ақау үшін таралмайды;
 - Бұйымды тікелей мақсаты бойынша емес пайдаланғанда, оны дұрыс пайдаланбағанда, сондай-ақ, бұйымды осы пайдалану жөніндегі Нұсқаулықта берілген техника қауіпсіздігі ережелері мен талаптарын бұза отырып, орнатқанда және пайдаланғанда;
 - Бұйымды қолдануға арналмаған мақсаттарда пайдаланған жағдайда;
 - Құрылғыны қалыпты пайдалану салдарынан пайда болған сыртқы өзгерістер байқалса, сондай-ақ, құрылғының функционалдық қасиетіне әсер тигізбейтін, қалыпты түрде тозған жағдайда: құралдың ішкі және сыртқы қабатының механикалық бүлінуі (металдың ішіне майысу, сызаттың түсуі, сыртқы түс түрінің өзгеруі не тіпті жоғалуы немесе қажалып бүлінуі), металл түсінің қалыпты өзгеруі, сондай-ақ, құрылғының метал бетінде құбылмалы немесе қара дақтардың пайда болуы, сонымен қатар, құрылғының жабыны бүлінген жерлеінде тоттанудың салдарынан металлдың бұзылуы, яғни металдың бетінде тотқа қарсы жабыны жоқ және жабыны бар жерлерінде коррозияның орын алуы салдарынан зақымдалған болса;
 - Жарамдылық мерзімі шектеулі әрлеу бөлшектері және шам, батареялар, қоқыс жинауға арналған сыйымдылықтар, белдіктер, қылшақтар, қорғаныс экрандары тозған жағдайда, сондай-ақ басқа да бұйымдарды, олардың пайдалану мерзімі шектеулі болған жағдайда;
 - Авторизацияланған (уәкілетті) сервистік қызмет көрсету орталықтар болып табылмайтын*, тұлғалар немесе фирмалар өндірген бұйымдардың жөндеуін жүргізген жағдайда;
 - Тасымалдау кезінде бұйымға қандай да зақым келтірілген болса, оны дұрыс емес пайдалану салдарынан туындаған ақау үшін, сондай-ақ бұйымның құрылымында қарастырылмаған модификациялау (яғни құрылғының түрін өзгерту, түрлендіру) әрекетіне байланысты, немесе өздігінен жөндеу жұмысын жүргізудің нәтижесінде туындаған ақау үшін таралмайды;
4. Өндіруші төмендегі жағдайларда кепілді міндеттемелерді көтермейді, егер бұйымның бетінде техникалық төлқұжатты сәйкестендіру тақтайшасы жоқ болса, немесе оның техникалық төлқұжатты сәйкестендіру тақтайшасында берілген техникалық деректері жойылған, жойылып кетірген немесе түзетілген болса өндірушінің осы салдардың нәтижесінде туындаған залал үшін жауапты емес.
5. Бұл кепілдік тек қана жеке тұрмыстық қажеттілік үшін пайдаланылатын бұйымдарға ғана жарамды, және коммерциялық, өнеркәсіптік немесе кәсіби мақсатта қолданылатын бұйымдарға таралмайды.

Назар аударыңыз!! Өндіруші тұтынушының (сатып алушының) немесе үшінші тұлғалардың қасақана немесе ұқыпсыз әрекеттерінің және бұйымды орнату/пайдалану шарттары мен ережелерін сақтамау салдарынан адамдарға, үй жануарларға, қоршаған ортаға немесе мүлікке POLARIS бұйымның зақымдалуынан тікелей немесе жанама себеп болатын кез келген ықтимал зиян келтірілгені үшін жауапкершілік көтермейді.

POLARIS бұйымдарына техникалық қызмет көрсету, сапасын тексеру, кепілдік және кепілдіктен кейінгі жөндеу жұмыстарына қатысты барлық мәселелері бойынша Авторизацияланған (уәкілетті) POLARIS сервистік қызмет көрсету орталығына немесе Өзіңіздің жергілікті POLARIS ресми сатушыңызға - Уәкілетті POLARIS дилеріне хабарласыңыз.

POLARIS бұйымдарына кепілдік жөндеу жұмыстарын тек Авторизацияланған (уәкілетті) POLARIS сервистік қызмет көрсету орталықтары жүзеге асырады.

* Авторизацияланған (уәкілетті) сервистік қызмет көрсету орталықтардың мекен-жайлары Компания сайтында көре аласыз: www.polar.ru

Бұйымға кепілдік жөндеу жұмыстарын жүргізу немесе заңмен қарастырылған басқа да талаптарды орындау кезінде бұйымды сатып алу күнін растау үшін сатып алу құжаттарыңызды сақтауыңызға өтіне сұраймыз.

Мұндай құжаттары толтырылған POLARIS кепілдік талоны, кассалық чек немесе Сатушының түбіртегі, бұйымды сатып алу күні мен орнын растайтын басқа да құжаттар болуы мүмкін.