

polaris
ТЕХНИКА УЮТНОЙ ЖИЗНИ

Руководство по эксплуатации / Гарантия
Інструкція з експлуатації / Гарантія
Пайдалану жөніндегі нұсқаулық / Кепілдік
Manual instruction / Guarantee



PMC 0517AD

Мультиварка
Мультиварка електрична
Мультіпісіргіш
Multi cooker

Мультиварка бытовая электрическая

POLARIS

Модель PMC 0517AD

Инструкция по эксплуатации

Благодарим Вас за выбор продукции, выпускаемой под торговой маркой POLARIS. Наши изделия разработаны в соответствии с высокими требованиями качества, функциональности и дизайна. Мы уверены, что Вы будете довольны приобретением нового изделия от нашей фирмы.

Перед началом эксплуатации прибора внимательно прочитайте данную инструкцию, в которой содержится важная информация, касающаяся Вашей безопасности, а также рекомендации по правильному использованию прибора и уходу за ним.

Сохраните инструкцию вместе с гарантийным талоном, кассовым чеком, по возможности, картонной коробкой и упаковочным материалом.

Оглавление

Общие указания по безопасности	3
Специальные указания по безопасности данного прибора	4
Сфера использования	4
Описание прибора	5
Комплектация	8
Эксплуатация прибора	9
Описание программ	10
Чистка и уход	31
Если у вас возникла проблема	32
Технические характеристики	33
Информация о сертификации	33
Гарантийное обязательство	34

Общие указания по безопасности

- Прибор предназначен исключительно для использования в быту.
- Прибор должен быть использован только по назначению.
- Данный прибор не предназначен для использования людьми (включая детей), у которых есть физические, нервные или психические отклонения, или недостаток опыта и знаний, за исключением случаев, когда за такими лицами осуществляется надзор или проводится их инструктирование относительно использования данного прибора лицом, отвечающим за их безопасность. Необходимо осуществлять надзор за детьми с целью недопущения их игр с прибором.
- Перед началом использования прибора тщательно прочитайте инструкцию по эксплуатации.
- Каждый раз перед включением прибора осмотрите его. При наличии повреждений прибора и сетевого шнура ни в коем случае не включайте прибор в розетку.
- Прибор и сетевой шнур должны храниться так, чтобы они не попадали под воздействие жары, прямых солнечных лучей и влаги.
- Внимание! Не используйте прибор вблизи ванн, раковин или других емкостей, заполненных водой.
- Ни в коем случае не погружайте прибор в воду или другие жидкости. Не прикасайтесь к прибору влажными руками. При намочении прибора сразу отключите его от сети.
- В случае падения прибора в воду немедленно отключите его от сети. При этом ни в коем случае не опускайте руки в воду. Перед повторным использованием прибор должен быть проверен квалифицированным специалистом.
- Включайте прибор только в источник переменного тока (~). Перед включением убедитесь, что прибор рассчитан на напряжение, используемое в сети.
- Любое ошибочное включение лишает Вас права на гарантийное обслуживание.
- Прибор может быть включен только в сеть с заземлением. Для обеспечения Вашей безопасности заземление должно соответствовать установленным электротехническим нормам. Не пользуйтесь нестандартными источниками питания или устройствами подключения.
- Не используйте прибор вне помещений. Предохраняйте прибор от ударов об острые углы. По окончании эксплуатации, чистке или поломке прибора всегда отключайте его от сети.
- Запрещается отключать прибор от сети, держа его за сетевой провод. При отключении прибора от сети держитесь за штепсельную вилку.
- Использование дополнительных аксессуаров, не входящих в комплектацию, лишает Вас права на гарантийное обслуживание.
- После использования никогда не обматывайте провод электропитания вокруг прибора, так как со временем это может привести к излому провода. Всегда расправляйте провод на время хранения.
- Не производите ремонт прибора самостоятельно. Ремонт должен производиться только квалифицированными специалистами сервисного центра.
- Для ремонта прибора могут быть использованы только оригинальные запасные части.

Специальные указания по безопасности данного прибора

- При использовании прибора убедитесь в том, что вокруг него имеется достаточно свободного места. Прибор должен располагаться на расстоянии не менее 15см от огнеопасных объектов, таких как мебель, шторы и пр.
- При использовании прибора устанавливайте его на сухой ровной термостойкой поверхности.
- Перед первым использованием рекомендуется прокипятить воду в мультиварке в температурном режиме («Варка на пару») в течение 30 минут при заполнении чаши до верхней отметки для устранения посторонних запахов.
- Не используйте мультиварку рядом с источниками тепла (газовыми или электрическими плитами).
- Во избежание ожогов не касайтесь работающего прибора. По окончании эксплуатации дайте мультиварке остыть, в противном случае существует риск получения ожога.
- Проверьте напряжение, прежде чем включить прибор в сеть.
- Не оставляйте электроприбор включенным в сеть, если не готовите еду.
- Перед тем, как отсоединить прибор от сети, убедитесь, что он находится в режиме ожидания и программа не запущена.
- Никогда не поднимайте/не передвигайте прибор, пока он подключен к электросети.
- Не прикасайтесь к внутренней кастрюле во время работы мультиварки.
- Не используйте для чистки прибора абразивные очистители и агрессивные моющие вещества.
- Не оставляйте продукты или воду в мультиварке на длительное время.
- Между внутренней кастрюлей и внешним корпусом не должно быть никаких посторонних предметов.
- При приготовлении риса или гарнира соблюдайте рекомендованное соотношение крупы и воды в кастрюле.
- Производитель не несет ответственности за ущерб, возникший в результате неправильного или непредусмотренного настоящей инструкцией использования.

Сфера использования

- Прибор предназначен исключительно для использования в быту.
- Прибор должен быть использован только по назначению.

Описание прибора

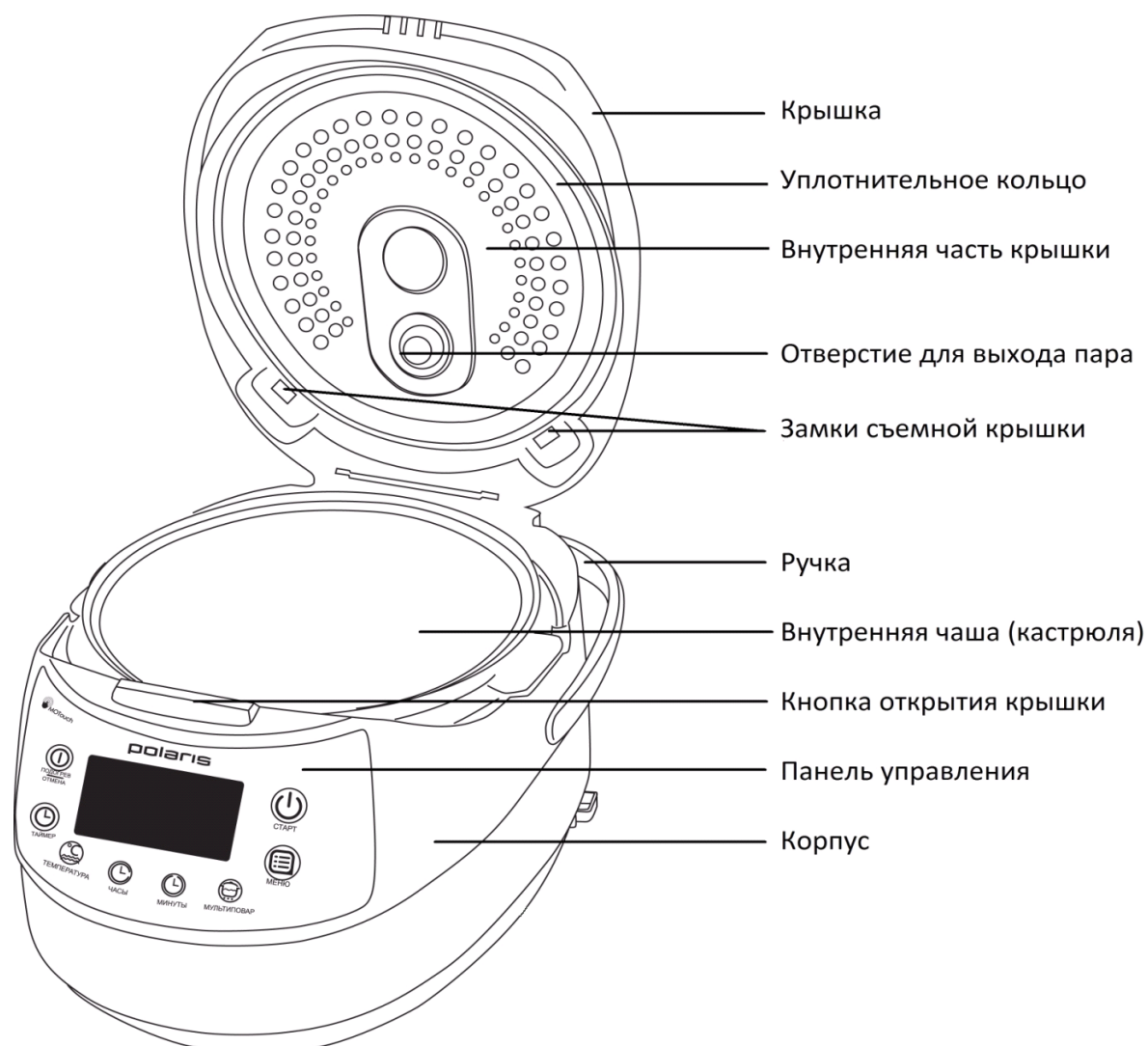

Аксессуары

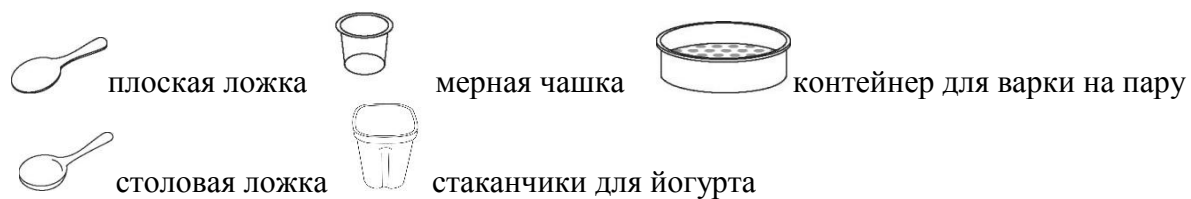

Сенсорная панель управления

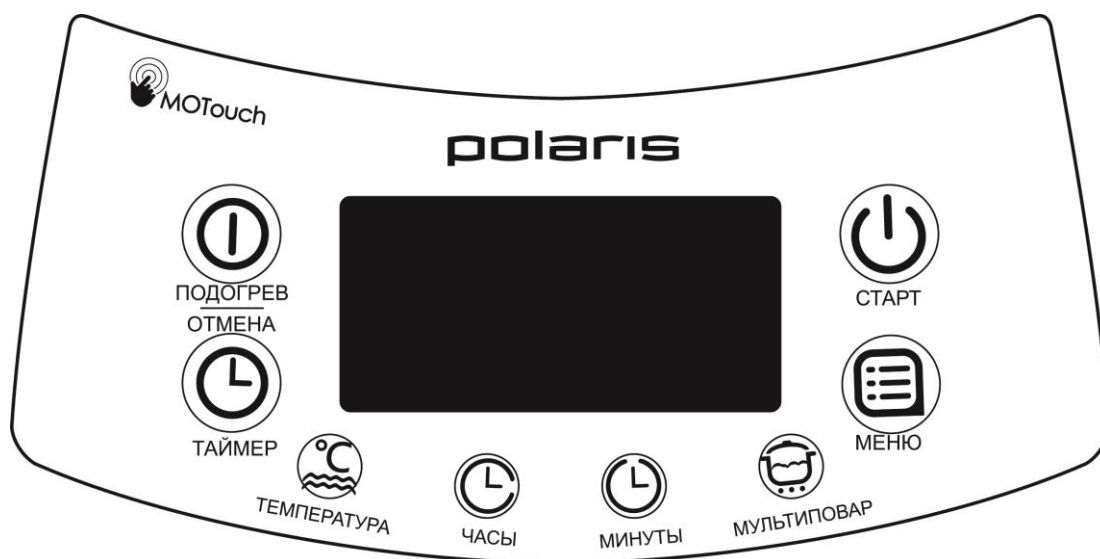

«СТАРТ»

Сенсор активации режимов приготовления.

В режиме ожидания в поле сенсора «Старт» постоянно мигает красный световой индикатор.

Выберите программу при помощи сенсора «Меню» (см. ниже). Для запуска программы коснитесь и удерживайте сенсор «Старт» в течение двух секунд. После запуска программы прозвучит

однократный звуковой сигнал, на дисплее появится значок  и загорятся, не мигая, световые индикаторы сенсоров «Старт» и «Подогрев/Отмена».

«ПОДОГРЕВ/ОТМЕНА»

При помощи данного сенсора можно контролировать процесс приготовления в любом режиме, т.е. при необходимости отключить мультиварку. Для отмены активной программы нажмите и удерживайте кнопку в течение 2-х секунд. После этого прибор перейдет в режим ожидания.

Если прибор находится в режиме ожидания (программы не запущены), удержание сенсора «ПОДОГРЕВ/ОТМЕНА» запускает режим подогрева с прямым отсчетом времени.

В режиме выбора программ касание сенсора «ПОДОГРЕВ/ОТМЕНА» сбрасывает настройки и переводит прибор в режим ожидания.

«МЕНЮ»

Данный сенсор служит для выбора одной из 16-ти автопрограмм приготовления. Каждое последующее касание переключает программы в списке меню вперед на одну, при этом название выбранной программы мигает.

«ТАЙМЕР»

Функция предназначена для установки времени отложенного старта и доступна во всех режимах.

Выберите программу приготовления при помощи сенсора «МЕНЮ», установите параметры программы, затем коснитесь сенсора

«ТАЙМЕР», на экране появится надпись «Отложенный старт». С помощью сенсоров «ЧАСЫ» и «МИНУТЫ» установите необходимый период времени, на который откладывается старт.

В режиме ожидания 2-х секундным удержанием сенсора «ТАЙМЕР» возможно отключение/включение звукового оповещения, при этом звучит однократный звуковой сигнал.

«ТЕМПЕРАТУРА» С помощью данного сенсора можно задать необходимую температуру приготовления в автопрограмме «ЖАРКА» и режиме «МУЛЬТИПОВАР». Если изменение температуры в программе недоступно – сенсор неактивен.

«ЧАСЫ и МИНУТЫ» Данные сенсоры позволяют регулировать время приготовления в автоматических программах, а также время и температуру в режимах «Мультиповар» и «Жарка»

«МУЛЬТИПОВАР» Универсальная программа с ручной установкой температуры и времени для приготовления любых блюд. Позволяет самостоятельно задать необходимые время и температуру готовки. Для активации программы, в режиме ожидания коснитесь сенсора.

В режиме активной программы удержанием сенсора «МУЛЬТИПОВАР» возможна предварительная отмена перехода выполняемой автопрограммы в режим подогрева по ее завершении. При этом желтый индикатор в поле сенсора «ПОДОГРЕВ/ОТМЕНА» гаснет. При повторном удержании сенсора, желтый индикатор загорается, сигнализируя о переходе выполняемой программы в режим подогрева после завершения обратного отсчета.

Внимание:

Мультиварка 0517AD имеет функцию «замок безопасности», которая реализована, главным образом, для предотвращения несанкционированного доступа со стороны маленьких детей. **Рабочие режимы «СТАРТ» и «ПОДОГРЕВ/ОТМЕНА» активируются с помощью длительного 2-х секундного удержания сенсора.**

Комплектация

Прибор	1 шт.
Внутренняя чаша с антибактериальным керамическим покрытием	1 шт.
Контейнер для варки на пару	1 шт.
Контейнеры для приготовления йогурта	6 шт.
Плоская ложка	1 шт.
Столовая ложка для супа	1 шт.
Ложкодержатель	1 шт.
Мерная чашка	1 шт.
Шнур питания	1 шт.
Съемный контейнер для сбора конденсата	1 шт.
Книга рецептов	
Инструкция пользователя	
Список сервисных центров	
Гарантийный талон	

Подготовка к эксплуатации

1. Откройте упаковку, аккуратно извлеките прибор, удалите все упаковочные и рекламные материалы.
2. Извлеките все аксессуары и руководство по эксплуатации.
3. Протрите корпус прибора влажной губкой.
4. Промойте чашу тёплой мыльной водой. Тщательно просушите.

Эксплуатация прибора

Перед началом эксплуатации прибора внимательно прочитайте инструкцию и следуйте ее указаниям.

1. Откройте крышку прибора, нажав на кнопку.
2. Перед началом приготовления убедитесь, что внутренние и внешние части прибора освобождены от упаковки и не имеют загрязнений. Убедитесь также, что между внутренней кастрюлей и нагревательной поверхностью нет посторонних предметов.
3. Поместите необходимые продукты в чашу и установите ее в мультиварку (при использовании программы «Жарка» установите пустую чашу, продукты поместите после прогрева чаши и начала обратного отсчета).
4. Следите, чтобы чаша была корректно установлена на нагревательном элементе. Слегка поворачивайте внутреннюю чашу в мультиварке из стороны в сторону, пока чаша не установится в нужном положении на нагревательной поверхности.
5. В зависимости от режима приготовления, крышка прибора может оставаться открытой или закрытой. Рекомендации касательно корректного положения крышки указаны в описании каждого из режимов приготовления.
6. Включите мультиварку в розетку. Не подключайте прибор к розетке, если не выполнены вышеуказанные рекомендации.

Отключение звукового сигнала:

Включите прибор. На панели начнет мигать индикация сенсора «СТАРТ».

- 1) Для отключения звукового оповещения коснитесь и удерживайте сенсор «ТАЙМЕР» в течении 2-х секунд.
 - 2) После однократного звукового сигнала, звук при касании сенсоров, в процессе и при окончании программы будет отключен.
 - 3) Включение звука производится в режиме ожидания удержанием сенсора «ТАЙМЕР».
 - 4) При отключении прибора из сети и последующем его включении, функция звукового сигнала включена по умолчанию.
7. Выберите соответствующий режим приготовления, при необходимости настройте температуру и время.
 8. Коснитесь сенсора «СТАРТ» и удержите его более 2 секунд. Загорится световой индикатор «СТАРТ» и световой индикатор сенсора «ПОДОГРЕВ/ОТМЕНА» с однократным звуковым сигналом. При необходимости отмены перехода программы по окончании в режим подогрева, удержите сенсор «Мультиповар» более 2-х секунд, световой индикатор сенсора «ПОДОГРЕВ/ОТМЕНА» погаснет. Для обратного включения функции подогрева повторно удержите сенсор «Мультиповар».

По истечении времени приготовления прибор автоматически перейдет в режим подогрева (за исключением программы «ЙОГУРТ»), если он не был отключен ранее. Световой индикатор сенсора «ПОДОГРЕВ/ОТМЕНА» при этом будет светиться и на дисплее отобразится прямой отсчет времени.

Описание программ

Мультиварка 0517AD имеет 16 автоматических программ и многофункциональный режим «Мультиповар».

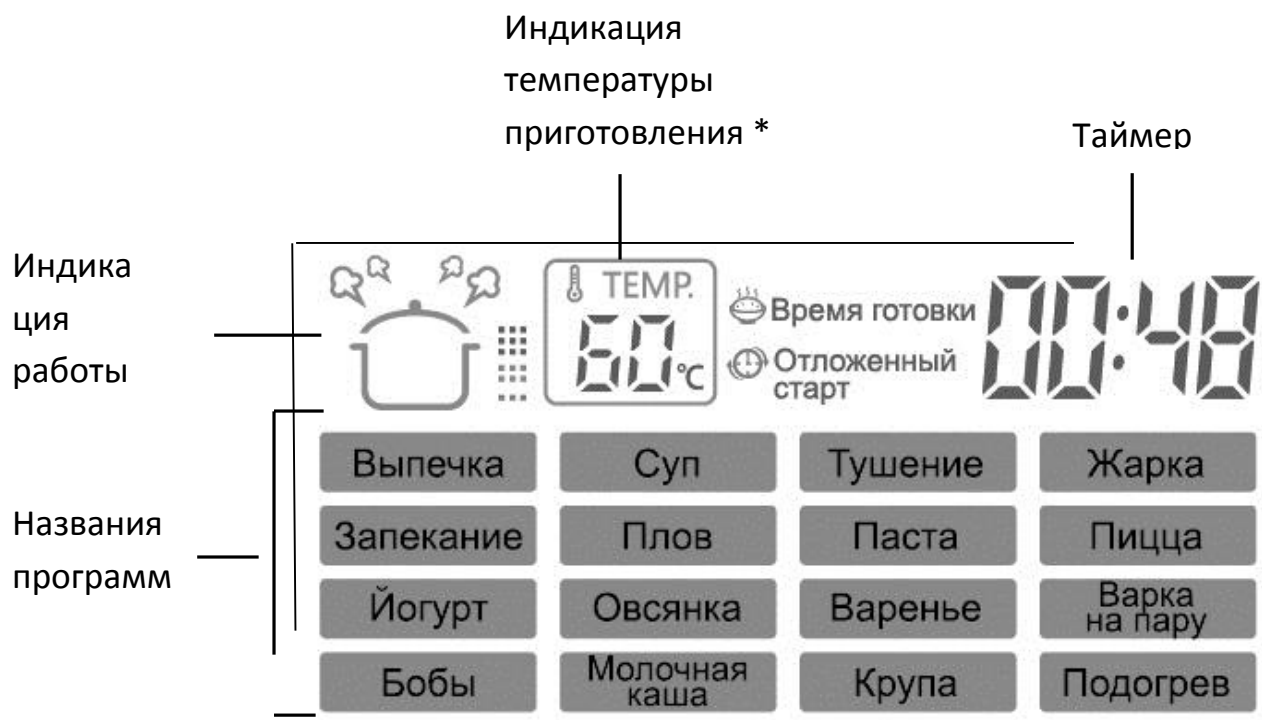

* Значение заданной температуры отображается только в программах с возможностью ее изменения.

Программа «Мультиповар»

Программа «МУЛЬТИПОВАР» является многофункциональным режимом, который позволит Вам приготовить множество различных блюд. Для работы в данном режиме необходимо вручную установить желаемое время и температуру приготовления.

- Включите прибор, при включении индикатор сенсора «СТАРТ» начнет мигать.
- Поместите все необходимые ингредиенты, согласно рецептуре, в чашу. Следуйте указаниям раздела «Эксплуатация прибора».
- Коснитесь сенсора «МУЛЬТИПОВАР», на дисплее начнут мигать индикация температуры и таймер.
- На мигающем таймере будет указано время по умолчанию для данного режима приготовления – 5 минут. Диапазон времени может варьироваться от 5 минут до 12 часов в зависимости от рецепта приготовления блюда. При помощи сенсоров «ЧАСЫ» и «МИНУТЫ» необходимо изменить время приготовления в соответствии с рецептурой блюда: последовательным касанием сенсора «ЧАСЫ» установите часы с шагом в 1 час, касанием сенсора «МИНУТЫ» - минуты с шагом в 5 минут. Во время установки времени приготовления таймер на дисплее мигает.
- В данном режиме также возможен выбор температуры приготовления. Температура приготовления по умолчанию - 120°C. Для изменения температуры приготовления коснитесь сенсора «ТЕМПЕРАТУРА», при этом индикатор температуры на дисплее начнет

мигать. Последовательным нажатием сенсора «ТЕМПЕРАТУРА» установите температуру приготовления в соответствии с рецептурой блюда. Диапазон температуры может варьироваться от 35°C до 160°C, шаг до 110°C составляет 5°C, после - 10°C.

- Изменение температуры и времени возможно также во время прохождения программы. Для этого удерживайте в течение 2-х секунд сенсоры «ЧАСЫ» или «МИНУТЫ» для изменения времени приготовления либо сенсор «ТЕМПЕРАТУРА» для изменения температуры приготовления. В зависимости от выбранного параметра, на дисплее будет мигать показание температуры либо таймер. Касаниями соответствующих сенсоров измените параметры. Через 30 секунд после касания сенсоров программа продолжит работу с новыми установками.

- Для запуска программы удерживайте в течение 2-х секунд сенсор «СТАРТ», на дисплее

появится индикация , мультиварка начнет приготовление в заданном режиме.

Также загорится индикатор сенсора «ПОДОГРЕВ / ОТМЕНА», это означает, что по окончании работы программы прибор автоматически перейдет в режим «ПОДОГРЕВ». Для отключения автоматического перехода в режим «ПОДОГРЕВ» коснитесь и удерживайте сенсор «МУЛЬТИПОВАР», и индикатор сенсора «ПОДОГРЕВ / ОТМЕНА» погаснет. При желании Вы можете повторно активировать автоматический переход в режим «ПОДОГРЕВ», снова коснувшись сенсора «МУЛЬТИПОВАР».

- После прогрева на дисплее отобразится обратный отсчет времени приготовления.
- При необходимости можно прервать прохождение программы сенсором «ПОДОГРЕВ / ОТМЕНА», при этом прибор перейдет в режим ожидания.
- По окончании времени работы мультиварка издаст звуковой сигнал, если он не был отключен ранее. Устройство автоматически перейдет в режим подогрева, если он не был отменен ранее. В режиме автоматического подогрева на дисплее отобразится прямой отсчет времени, показывающий, сколько времени подогревается блюдо.
- Для отключения режима подогрева удерживайте сенсор «ПОДОГРЕВ / ОТМЕНА» в течение 2-х секунд, прибор перейдет в режим ожидания. Отключите устройство.

Примечание:

Пожалуйста, контролируйте положение крышки в соответствии с природой приготавливаемых продуктов. Так, например, во время приготовления макаронных изделий рекомендуется оставлять крышку мультиварки открытой, т.к. в процессе приготовления образуется много пены.

«Выпечка»

Программа «Выпечка» служит для выпекания коржей, кексов, пирогов, запеканок и приготовления прочих блюд.

- Включите прибор, при включении индикатор сенсора «СТАРТ» начнет мигать.
- Поместите все необходимые ингредиенты, согласно рецептуре, в чашу. Следуйте указаниям раздела «Эксплуатация прибора».
- Во время приготовления в данном режиме рекомендуется оставлять крышку закрытой. При неправильном положении крышки результат может не отвечать требованиям.
- Касанием сенсора «МЕНЮ» выберите программу «ВЫПЕЧКА», при этом надпись «ВЫПЕЧКА» на дисплее и таймер будут мигать.
- На мигающем таймере будет указано время по умолчанию для данного режима приготовления – 1 час. Диапазон времени может варьироваться от 30 минут до 3 часов 30 минут в зависимости от рецепта приготовления блюда.
При помощи сенсоров «ЧАСЫ» и «МИНУТЫ» необходимо изменить время приготовления в соответствии с рецептурой блюда: последовательным касанием сенсора «ЧАСЫ» установите часы с шагом в 1 час, касанием сенсора «МИНУТЫ» - минуты с шагом в 10 минут.
Во время установки времени приготовления таймер на дисплее мигает.
- Изменение времени возможно также во время прохождения программы. Для этого удерживайте в течение 2-х секунд сенсоры «ЧАСЫ» или «МИНУТЫ» для изменения времени приготовления, на дисплее будет мигать таймер. Касаниями соответствующих сенсоров измените параметры. Через 30 секунд после касания сенсоров программа продолжит работу с новыми установками.
- Для запуска программы удерживайте в течение 2-х секунд сенсор «СТАРТ», на дисплее появится индикация , мультиварка начнет приготовление в заданном режиме. Также загорится индикатор сенсора «ПОДОГРЕВ / ОТМЕНА», это означает, что по окончании работы программы прибор автоматически перейдет в режим «ПОДОГРЕВ». Для отключения автоматического перехода в режим «ПОДОГРЕВ» коснитесь и удерживайте сенсор «МУЛЬТИПОВАР», и индикатор сенсора «ПОДОГРЕВ / ОТМЕНА» погаснет. При желании Вы можете повторно активировать автоматический переход в режим «ПОДОГРЕВ», снова коснувшись сенсора «МУЛЬТИПОВАР».
- На дисплее отобразится обратный отсчет времени приготовления.
- При необходимости можно прерватьхождение программы сенсором «ПОДОГРЕВ / ОТМЕНА», при этом прибор перейдет в режим ожидания.
- По окончании времени работы мультиварка издаст звуковой сигнал, если он не был отключен ранее. Устройство автоматически перейдет в режим подогрева, если он не был отменен ранее. В режиме автоматического подогрева на дисплее отобразится прямой отсчет времени, показывающий, сколько времени подогревается блюдо.
- Для отключения режима подогрева удерживайте сенсор «ПОДОГРЕВ / ОТМЕНА» в течение 2-х секунд, прибор перейдет в режим ожидания. Отключите устройство.

«Суп»

Программа «Суп» предназначена для приготовления супов, бульонов и прочих блюд.

- Включите прибор, при включении индикатор сенсора «СТАРТ» начнет мигать.
- Поместите все необходимые ингредиенты, согласно рецептуре, в чашу. Следуйте указаниям раздела «Эксплуатация прибора».
- *Во время приготовления в данном режиме рекомендуется оставлять крышку закрытой. При неправильном положении крышки результат может не отвечать требованиям.*
- Последовательным касанием сенсора «МЕНЮ» выберите программу «СУП», при этом надпись «СУП» на дисплее и таймер будут мигать.
- На мигающем таймере будет указано время по умолчанию для данного режима приготовления – 1 час. Диапазон времени может варьироваться от 1 до 4 часов в зависимости от рецепта приготовления блюда.
При помощи сенсоров «ЧАСЫ» и «МИНУТЫ» необходимо изменить время приготовления в соответствии с рецептурой блюда: последовательным касанием сенсора «ЧАСЫ» установите часы с шагом в 1 час, касанием сенсора «МИНУТЫ» - минуты с шагом в 10 минут.
Во время установки времени приготовления таймер на дисплее мигает.
- Изменение времени возможно также во время прохождения программы. Для этого удерживайте в течение 2-х секунд сенсоры «ЧАСЫ» или «МИНУТЫ» для изменения времени приготовления, на дисплее будет мигать таймер. Касаниями соответствующих сенсоров измените параметры. Через 30 секунд после касания сенсоров программа продолжит работу с новыми установками.
- Для запуска программы удерживайте в течение 2-х секунд сенсор «СТАРТ», на дисплее появится индикация , мультиварка начнет приготовление в заданном режиме. Также загорится индикатор сенсора «ПОДОГРЕВ / ОТМЕНА», это означает, что по окончании работы программы прибор автоматически перейдет в режим «ПОДОГРЕВ». Для отключения автоматического перехода в режим «ПОДОГРЕВ» коснитесь и удерживайте сенсор «МУЛЬТИПОВАР», и индикатор сенсора «ПОДОГРЕВ / ОТМЕНА» погаснет. При желании Вы можете повторно активировать автоматический переход в режим «ПОДОГРЕВ», снова коснувшись сенсора «МУЛЬТИПОВАР».
- На дисплее отобразится обратный отсчет времени приготовления.
- При необходимости можно прервать прохождение программы сенсором «ПОДОГРЕВ / ОТМЕНА», при этом прибор перейдет в режим ожидания.
- По окончании времени работы мультиварка издаст звуковой сигнал, если он не был отключен ранее. Устройство автоматически перейдет в режим подогрева, если он не был отменен ранее. В режиме автоматического подогрева на дисплее отобразится прямой отсчет времени, показывающий, сколько времени подогревается блюдо.
- Для отключения режима подогрева удерживайте сенсор «ПОДОГРЕВ / ОТМЕНА» в течение 2-х секунд, прибор перейдет в режим ожидания. Отключите устройство.

«Тушение»

Данный режим предназначен для приготовления рагу, мясных и овощных блюд. Поддерживаемая температура позволяет сохранить полезные свойства продуктов.

- Включите прибор, при включении индикатор сенсора «СТАРТ» начнет мигать.
- Поместите все необходимые ингредиенты, согласно рецептуре, в чашу. Добавьте немного воды, если это не указано в рецепте. Следуйте указаниям раздела «Эксплуатация прибора». Наличие жидкости в чаше обязательно.
- *Во время приготовления в данном режиме рекомендуется оставлять крышку закрытой. При неправильном положении крышки результат может не отвечать требованиям.*
- Последовательным касанием сенсора «МЕНЮ» выберите программу «ТУШЕНИЕ», при этом надпись «ТУШЕНИЕ» на дисплее и таймер будут мигать.
- На мигающем таймере будет указано время по умолчанию для данного режима приготовления – 2 часа. Диапазон времени может варьироваться от 1 до 8 часов в зависимости от рецепта приготовления блюда. При помощи сенсоров «ЧАСЫ» и «МИНУТЫ» необходимо изменить время приготовления в соответствии с рецептурой блюда: последовательным касанием сенсора «ЧАСЫ» установите часы с шагом в 1 час, касанием сенсора «МИНУТЫ» - минуты с шагом в 30 минут. Во время установки времени приготовления таймер на дисплее мигает.
- Изменение времени возможно также во время прохождения программы. Для этого удерживайте в течение 2-х секунд сенсоры «ЧАСЫ» или «МИНУТЫ» для изменения времени приготовления, на дисплее будет мигать таймер. Касаниями соответствующих сенсоров измените параметры. Через 30 секунд после касания сенсоров программа продолжит работу с новыми установками.
- Для запуска программы удерживайте в течение 2-х секунд сенсор «СТАРТ», на дисплее появится индикация , мультиварка начнет приготовление в заданном режиме. Также загорится индикатор сенсора «ПОДОГРЕВ / ОТМЕНА», это означает, что по окончании работы программы прибор автоматически перейдет в режим «ПОДОГРЕВ». Для отключения автоматического перехода в режим «ПОДОГРЕВ» коснитесь и удерживайте сенсор «МУЛЬТИПОВАР», и индикатор сенсора «ПОДОГРЕВ / ОТМЕНА» погаснет. При желании Вы можете повторно активировать автоматический переход в режим «ПОДОГРЕВ», снова коснувшись сенсора «МУЛЬТИПОВАР».
- На дисплее отобразится обратный отсчет времени приготовления.
- При необходимости можно прервать прохождение программы сенсором «ПОДОГРЕВ / ОТМЕНА», при этом прибор перейдет в режим ожидания.
- По окончании времени работы мультиварка издаст звуковой сигнал, если он не был отключен ранее. Устройство автоматически перейдет в режим подогрева, если он не был отменен ранее. В режиме автоматического подогрева на дисплее отобразится прямой отсчет времени, показывающий, сколько времени подогревается блюдо.
- Для отключения режима подогрева удерживайте сенсор «ПОДОГРЕВ / ОТМЕНА» в течение 2-х секунд, прибор перейдет в режим ожидания. Отключите устройство.

«Жарка»

Режим «Жарка» служит для обжаривания продуктов. В зависимости от рецептуры и природы продуктов можно выбрать необходимые временные и температурные режимы.

- Включите прибор, при включении индикатор сенсора «СТАРТ» начнет мигать.
- Налейте масло, согласно рецептуре, в чашу. Следуйте указаниям раздела «Эксплуатация прибора».
- Во время приготовления в данном режиме рекомендуется оставлять крышку открытой. При неправильном положении крышки результат может не отвечать требованиям.
- Последовательным касанием сенсора «МЕНЮ» выберите программу «ЖАРКА», при этом надпись «ЖАРКА» на дисплее и таймер будут мигать.
- На мигающем таймере будет указано время по умолчанию для данного режима приготовления – 15 минут. Диапазон времени может варьироваться от 10 минут до 1 часа в зависимости от рецепта приготовления блюда.
При помощи сенсоров «ЧАСЫ» и «МИНУТЫ» необходимо изменить время приготовления в соответствии с рецептурой блюда: последовательным касанием сенсора «ЧАСЫ» установите часы с шагом в 1 час, касанием сенсора «МИНУТЫ» - минуты с шагом в 5 минут.
Во время установки времени приготовления таймер на дисплее мигает.
- В данном режиме также возможен выбор температуры приготовления. Температура приготовления по умолчанию 160°C. Для изменения температуры приготовления коснитесь сенсора «ТЕМПЕРАТУРА», индикатор температуры на экране будет мигать. Последовательным касанием сенсора «ТЕМПЕРАТУРА» установите температуру приготовления в соответствии с рецептурой блюда. Диапазон температуры может варьироваться от 100°C до 160°C, шаг 10°C.
- Изменение температуры и времени возможно также во время прохождения программы. Для этого удерживайте в течение 2-х секунд сенсоры «ЧАСЫ» или «МИНУТЫ» для изменения времени приготовления либо сенсор «ТЕМПЕРАТУРА» для изменения температуры приготовления.
- Для запуска программы удерживайте в течение 2-х секунд сенсор «СТАРТ», на дисплее появится индикация , мультиварка начнет приготовление в заданном режиме. Также загорится индикатор сенсора «ПОДОГРЕВ / ОТМЕНА», это означает, что по окончании работы программы прибор автоматически перейдет в режим «ПОДОГРЕВ». Для отключения автоматического перехода в режим «ПОДОГРЕВ» коснитесь и удерживайте сенсор «МУЛЬТИПОВАР», и индикатор сенсора «ПОДОГРЕВ / ОТМЕНА» погаснет. При желании Вы можете повторно активировать автоматический переход в режим «ПОДОГРЕВ», снова коснувшись сенсора «МУЛЬТИПОВАР».
- После прогрева раздастся звуковой сигнал, если он не был отключен ранее, и на дисплее отобразится обратный отсчет времени приготовления. Поместите все ингредиенты в чашу.
- В процессе жарки продукт необходимо помешивать и контролировать его готовность.
- При необходимости можно прервать прохождение программы сенсором «ПОДОГРЕВ / ОТМЕНА», при этом прибор перейдет в режим ожидания.
- По окончании времени работы мультиварка издаст звуковой сигнал, если он не был отключен ранее. Устройство автоматически перейдет в режим подогрева, если он не был отменен ранее. В режиме автоматического подогрева на дисплее отобразится прямой отсчет времени, показывающий, сколько времени подогревается блюдо.
- Для отключения режима подогрева удерживайте сенсор «ПОДОГРЕВ / ОТМЕНА» в течение 2-х секунд, прибор перейдет в режим ожидания. Отключите устройство.

«Запекание»

Режим «Запекание» служит для запекания овощей, мяса, рыбы, приготовления сложных многокомпонентных запеканок и прочих блюд.

- Включите прибор, при включении индикатор сенсора «СТАРТ» начнет мигать.
- Поместите все необходимые ингредиенты, согласно рецептуре, в чашу. Следуйте указаниям раздела «Эксплуатация прибора».
- Во время приготовления в данном режиме рекомендуется оставлять крышку закрытой. При неправильном положении крышки результат может не отвечать требованиям.
- Последовательным касанием сенсора «МЕНЮ» выберите программу «ЗАПЕКАНИЕ», при этом надпись «ЗАПЕКАНИЕ» на дисплее и таймер будут мигать.
- На мигающем таймере будет указано время по умолчанию для данного режима приготовления – 45 минут. Диапазон времени может варьироваться от 20 минут до 2 часов 30 минут в зависимости от рецепта приготовления блюда. При помощи сенсоров «ЧАСЫ» и «МИНУТЫ» необходимо изменить время приготовления в соответствии с рецептурой блюда: последовательным касанием сенсора «ЧАСЫ» установите часы с шагом в 1 час, касанием сенсора «МИНУТЫ» - минуты с шагом в 5 минут. Во время установки времени приготовления таймер на дисплее мигает.
- Изменение времени возможно также во время прохождения программы. Для этого удерживайте в течение 2-х секунд сенсоры «ЧАСЫ» или «МИНУТЫ» для изменения времени приготовления, на дисплее будет мигать таймер. Касаниями соответствующих сенсоров измените параметры. Через 30 секунд после касания сенсоров программа продолжит работу с новыми установками.
- Для запуска программы удерживайте в течение 2-х секунд сенсор «СТАРТ», на дисплее появится индикация  , мультитварка начнет приготовление в заданном режиме. Также загорится индикатор сенсора «ПОДОГРЕВ / ОТМЕНА», это означает, что по окончании работы программы прибор автоматически перейдет в режим «ПОДОГРЕВ». Для отключения автоматического перехода в режим «ПОДОГРЕВ» коснитесь и удерживайте сенсор «МУЛЬТИПОВАР», и индикатор сенсора «ПОДОГРЕВ / ОТМЕНА» погаснет. При желании Вы можете повторно активировать автоматический переход в режим «ПОДОГРЕВ», снова коснувшись сенсора «МУЛЬТИПОВАР».
- На дисплее отобразится обратный отсчет времени приготовления.
- При необходимости можно прерватьхождение программы сенсором «ПОДОГРЕВ / ОТМЕНА», при этом прибор перейдет в режим ожидания.
- По окончании времени работы мультитварка издаст звуковой сигнал, если он не был отключен ранее. Устройство автоматически перейдет в режим подогрева, если он не был отменен ранее. В режиме автоматического подогрева на дисплее отобразится прямой отсчет времени, показывающий, сколько времени подогревается блюдо.
- Для отключения режима подогрева удерживайте сенсор «ПОДОГРЕВ / ОТМЕНА» в течение 2-х секунд, прибор перейдет в режим ожидания. Отключите устройство.

«Плов»

Данный режим предназначен для приготовления плова.

- Включите прибор, при включении индикатор сенсора «СТАРТ» начнет мигать.
- Поместите все необходимые ингредиенты, согласно рецептуре, в чашу. Следуйте указаниям раздела «Эксплуатация прибора».
- *Предварительная обжарка ингредиентов производится на программе «Жарка» в соответствии с рецептом.*
- *Во время приготовления в данном режиме рекомендуется оставлять крышку закрытой. При неправильном положении крышки результат может не отвечать требованиям.*
- Последовательным касанием сенсора «МЕНЮ» выберите программу «ПЛОВ», при этом надпись «ПЛОВ» на дисплее и таймер будут мигать.
- На мигающем таймере будет указано время по умолчанию для данного режима приготовления – 40 минут. Диапазон времени может варьироваться от 20 минут до 2 часов в зависимости от рецепта приготовления блюда.
При помощи сенсоров «ЧАСЫ» и «МИНУТЫ» необходимо изменить время приготовления в соответствии с рецептурой блюда: последовательным касанием сенсора «ЧАСЫ» установите часы с шагом в 1 час, касанием сенсора «МИНУТЫ» - минуты с шагом в 5 минут.
Во время установки времени приготовления таймер на дисплее мигает.
- Изменение времени возможно также во время прохождения программы. Для этого удерживайте в течение 2-х секунд сенсоры «ЧАСЫ» или «МИНУТЫ» для изменения времени приготовления, на дисплее будет мигать таймер. Касаниями соответствующих сенсоров измените параметры. Через 30 секунд после касания сенсоров программа продолжит работу с новыми установками.
- Для запуска программы удерживайте в течение 2-х секунд сенсор «СТАРТ», на дисплее появится индикация , мультиварка начнет приготовление в заданном режиме. Также загорится индикатор сенсора «ПОДОГРЕВ / ОТМЕНА», это означает, что по окончании работы программы прибор автоматически перейдет в режим «ПОДОГРЕВ». Для отключения автоматического перехода в режим «ПОДОГРЕВ» коснитесь и удерживайте сенсор «МУЛЬТИПОВАР», и индикатор сенсора «ПОДОГРЕВ / ОТМЕНА» погаснет. При желании Вы можете повторно активировать автоматический переход в режим «ПОДОГРЕВ», снова коснувшись сенсора «МУЛЬТИПОВАР».
- На дисплее отобразится обратный отсчет времени приготовления.
- При необходимости можно прервать прохождение программы сенсором «ПОДОГРЕВ / ОТМЕНА», при этом прибор перейдет в режим ожидания.
- Данная программа является автоматической. Если готовность продукта наступит раньше установленного времени (что контролируется по наличию воды в чаше), мультиварка самостоятельно прервет процесс приготовления.
- По окончании времени работы мультиварка издаст звуковой сигнал, если он не был отключен ранее. Устройство автоматически перейдет в режим подогрева, если он не был отменен ранее. В режиме автоматического подогрева на дисплее отобразится прямой отсчет времени, показывающий, сколько времени подогревается блюдо.
- Для отключения режима подогрева удерживайте сенсор «ПОДОГРЕВ / ОТМЕНА» в течение 2-х секунд, прибор перейдет в режим ожидания. Отключите устройство.

«Паста»

Данный режим предназначен для приготовления макаронных изделий.

- Включите прибор, при включении индикатор сенсора «СТАРТ» начнет мигать.
- Налейте воду, согласно рецептуре, в чашу. Рекомендуется наливать воду до половины чаши, Максимальное количество воды – 2/3 объема чаши. Следуйте указаниям раздела «Эксплуатация прибора».
- *Во время приготовления в данном режиме рекомендуется до закипания воды держать крышку закрытой, после добавления макаронных изделий в чашу - открытой, так как при варке образуется много пены. При неправильном положении крышки результат может не отвечать требованиям.*
- Последовательным касанием сенсора «МЕНЮ» выберите программу «ПАСТА», при этом надпись «ПАСТА» на дисплее и таймер будут мигать.
- На мигающем таймере будет указано время по умолчанию для данного режима приготовления – 8 минут. Диапазон времени может варьироваться от 8 до 20 минут в зависимости от рецепта приготовления блюда либо указаний на упаковке макаронных изделий.
Последовательным касанием сенсора «МИНУТЫ» установите время с шагом в 1 минуту. Во время установки времени приготовления таймер на дисплее мигает.
- Изменение времени возможно также во время прохождения программы. Для этого удерживайте в течение 2-х секунд сенсоры «ЧАСЫ» или «МИНУТЫ» для изменения времени приготовления, на дисплее будет мигать таймер. Касаниями соответствующих сенсоров измените параметры. Через 30 секунд после касания сенсоров программа продолжит работу с новыми установками.
- Для запуска программы удерживайте в течение 2-х секунд сенсор «СТАРТ», на дисплее появится индикация  , мультиварка начнет приготовление в заданном режиме. Также загорится индикатор сенсора «ПОДОГРЕВ / ОТМЕНА», это означает, что по окончании работы программы прибор автоматически перейдет в режим «ПОДОГРЕВ». Для отключения автоматического перехода в режим «ПОДОГРЕВ» коснитесь и удерживайте сенсор «МУЛЬТИПОВАР», и индикатор сенсора «ПОДОГРЕВ / ОТМЕНА» погаснет. При желании Вы можете повторно активировать автоматический переход в режим «ПОДОГРЕВ», снова коснувшись сенсора «МУЛЬТИПОВАР».
- **Внимание: До момента закипания воды необходимо держать крышку прибора закрытой.**
- После закипания воды раздастся звуковой сигнал, если он не был отключен ранее. На дисплее начнёт отображаться обратный отсчёт времени приготовления.
- Откройте крышку и загрузите продукт в кипящую воду. Не закрывайте крышку прибора.
- При необходимости можно прервать прохождение программы сенсором «ПОДОГРЕВ / ОТМЕНА», при этом прибор перейдет в режим ожидания.
- По окончании времени работы мультиварка издаст звуковой сигнал, если он не был отключен ранее. Устройство автоматически перейдет в режим подогрева, если он не был отменен ранее. В режиме автоматического подогрева на дисплее отобразится прямой отсчет времени, показывающий, сколько времени подогревается блюдо.
- Для отключения режима подогрева удерживайте сенсор «ПОДОГРЕВ / ОТМЕНА» в течение 2-х секунд, прибор перейдет в режим ожидания. Отключите устройство.

«Пицца»

Данный режим предназначен для приготовления популярного итальянского блюда - пиццы.

- Включите прибор, при включении индикатор сенсора «СТАРТ» начнет мигать.
- Поместите все необходимые ингредиенты, согласно рецептуре, в чашу. Следуйте указаниям раздела «Эксплуатация прибора».
- *Во время приготовления в данном режиме рекомендуется оставлять крышку закрытой. При неправильном положении крышки результат может не отвечать требованиям.*
- Последовательным касанием сенсора «МЕНЮ» выберите программу «ПИЦЦА», при этом надпись «ПИЦЦА» на дисплее и таймер будут мигать.
- На мигающем таймере будет указано время по умолчанию для данного режима приготовления – 30 минут. Диапазон времени может варьироваться от 20 минут до 1 часа в зависимости от рецепта приготовления блюда.
При помощи сенсоров «ЧАСЫ» и «МИНУТЫ» необходимо изменить время приготовления в соответствии с рецептурой блюда: последовательным касанием сенсора «ЧАСЫ» установите часы с шагом в 1 час, касанием сенсора «МИНУТЫ» - минуты с шагом в 5 минут.
Во время установки времени приготовления таймер на дисплее мигает.
- Изменение времени возможно также во время прохождения программы. Для этого удерживайте в течение 2-х секунд сенсоры «ЧАСЫ» или «МИНУТЫ» для изменения времени приготовления, на дисплее будет мигать таймер. Касаниями соответствующих сенсоров измените параметры. Через 30 секунд после касания сенсоров программа продолжит работу с новыми установками.
- Для запуска программы удерживайте в течение 2-х секунд сенсор «СТАРТ», на дисплее появится индикация , мультитварка начнет приготовление в заданном режиме. Также загорится индикатор сенсора «ПОДОГРЕВ / ОТМЕНА», это означает, что по окончании работы программы прибор автоматически перейдет в режим «ПОДОГРЕВ». Для отключения автоматического перехода в режим «ПОДОГРЕВ» коснитесь и удерживайте сенсор «МУЛЬТИПОВАР», и индикатор сенсора «ПОДОГРЕВ / ОТМЕНА» погаснет. При желании Вы можете повторно активировать автоматический переход в режим «ПОДОГРЕВ», снова коснувшись сенсора «МУЛЬТИПОВАР».
- После прогрева на дисплее отобразится обратный отсчет времени приготовления.
- При необходимости можно прервать прохождение программы сенсором «ПОДОГРЕВ / ОТМЕНА», при этом прибор перейдет в режим ожидания.
- По окончании времени работы мультитварка издаст звуковой сигнал, если он не был отключен ранее. Устройство автоматически перейдет в режим подогрева, если он не был отменен ранее. В режиме автоматического подогрева на дисплее отобразится прямой отсчет времени, показывающий, сколько времени подогревается блюдо.
- Для отключения режима подогрева удерживайте сенсор «ПОДОГРЕВ / ОТМЕНА» в течение 2-х секунд, прибор перейдет в режим ожидания. Отключите устройство.

«Йогурт»

Мультиварка 0517AD является полноценным заменителем устройства для приготовления йогурта. Помимо специального программного режима приготовления, в комплекте поставляются 6 удобных емкостей из пищевого пластика для готовки и хранения продукта.

В режиме «Йогурт» поддерживается постоянная температура (+38 - +40°C), необходимая для роста бифидобактерий и получения прекрасного йогурта из закваски и молока.

- Включите прибор, при включении индикатор сенсора «СТАРТ» начнет мигать.
- Поместите все необходимые ингредиенты, согласно рецептуре, в чашу. Следуйте указаниям раздела «Эксплуатация прибора».
- Во время приготовления в данном режиме рекомендуется оставлять крышку закрытой. При неправильном положении крышки результат может не отвечать требованиям.
- Последовательным касанием сенсора «МЕНЮ» выберите программу «ЙОГУРТ», при этом надпись «ЙОГУРТ» на дисплее и таймер будут мигать.
- На мигающем таймере будет указано время по умолчанию для данного режима приготовления – 8 часов. Диапазон времени может варьироваться от 6 до 12 часов в зависимости от рецепта приготовления блюда.

При помощи сенсоров «ЧАСЫ» и «МИНУТЫ» необходимо изменить время приготовления в соответствии с рецептурой блюда: последовательным касанием сенсора «ЧАСЫ» установите часы с шагом в 1 час, касанием сенсора «МИНУТЫ» - минуты с шагом в 30 минут.

Во время установки времени приготовления таймер на дисплее мигает.

- Изменение времени возможно также во время прохождения программы. Для этого удерживайте в течение 2-х секунд сенсоры «ЧАСЫ» или «МИНУТЫ» для изменения времени приготовления, на дисплее будет мигать таймер. Касаниями соответствующих сенсоров измените параметры. Через 30 секунд после касания сенсоров программа продолжит работу с новыми установками.
- Для запуска программы удерживайте в течение 2-х секунд сенсор «СТАРТ», на дисплее

появится индикация , мультиварка начнет приготовление в заданном режиме.

- На дисплее отобразится обратный отсчет времени приготовления.
- При необходимости можно прервать проходление программы сенсором «ПОДОГРЕВ / ОТМЕНА», при этом прибор перейдет в режим ожидания.
- По окончании времени работы мультиварка издаст звуковой сигнал, если он не был отключен ранее. После окончания программы «ЙОГУРТ» устройство НЕ переходит в автоматический режим поддержания температуры. Мультиварка перейдет в режим ожидания.

«Овсянка»

Специальный режим предназначен для быстрого приготовления здорового и полезного завтрака из овсяной крупы. Благодаря оптимальным температурным режимам каша не подгорит и сохранит все свои полезные свойства.

- Включите прибор, при включении индикатор сенсора «СТАРТ» начнет мигать.
- Поместите все необходимые ингредиенты, согласно рецептуре, в чашу. Следуйте указаниям раздела «Эксплуатация прибора».
- *Во время приготовления в данном режиме рекомендуется оставлять крышку закрытой. При неправильном положении крышки результат может не отвечать требованиям.*
- Последовательным касанием сенсора «МЕНЮ» выберите программу «ОВСЯНКА», при этом надпись «ОВСЯНКА» на дисплее и таймер будут мигать.
- На мигающем таймере будет указано время по умолчанию для данного режима приготовления – 30 минут. Диапазон времени может варьироваться от 15 минут до 1 часа в зависимости от рецепта приготовления блюда.
При помощи сенсоров «ЧАСЫ» и «МИНУТЫ» необходимо изменить время приготовления в соответствии с рецептурой блюда: последовательным касанием сенсора «ЧАСЫ» установите часы с шагом в 1 час, касанием сенсора «МИНУТЫ» - минуты с шагом в 5 минут.
Во время установки времени приготовления таймер на дисплее мигает.
- Изменение времени возможно также во время прохождения программы. Для этого удерживайте в течение 2-х секунд сенсоры «ЧАСЫ» или «МИНУТЫ» для изменения времени приготовления, на дисплее будет мигать таймер. Касаниями соответствующих сенсоров измените параметры. Через 30 секунд после касания сенсоров программа продолжит работу с новыми установками.
- Для запуска программы удерживайте в течение 2-х секунд сенсор «СТАРТ», на дисплее появится индикация , мультиварка начнет приготовление в заданном режиме. Также загорится индикатор сенсора «ПОДОГРЕВ / ОТМЕНА», это означает, что по окончании работы программы прибор автоматически перейдет в режим «ПОДОГРЕВ». Для отключения автоматического перехода в режим «ПОДОГРЕВ» коснитесь и удерживайте сенсор «МУЛЬТИПОВАР», и индикатор сенсора «ПОДОГРЕВ / ОТМЕНА» погаснет. При желании Вы можете повторно активировать автоматический переход в режим «ПОДОГРЕВ», снова коснувшись сенсора «МУЛЬТИПОВАР».
- На дисплее отобразится обратный отсчет времени приготовления.
- При необходимости можно прервать прохождение программы сенсором «ПОДОГРЕВ / ОТМЕНА», при этом прибор перейдет в режим ожидания.
- По окончании времени работы мультиварка издаст звуковой сигнал, если он не был отключен ранее. Устройство автоматически перейдет в режим подогрева, если он не был отменен ранее. В режиме автоматического подогрева на дисплее отобразится прямой отсчет времени, показывающий, сколько времени подогревается блюдо.
- Для отключения режима подогрева удерживайте сенсор «ПОДОГРЕВ / ОТМЕНА» в течение 2-х секунд, прибор перейдет в режим ожидания. Отключите устройство.

«Варенье»

Режим предназначен для приготовления варенья.

- Включите прибор, при включении индикатор сенсора «СТАРТ» начнет мигать.
- Поместите все необходимые ингредиенты, согласно рецептуре, в чашу. Следуйте указаниям раздела «Эксплуатация прибора». Наличие жидкости в чаше обязательно.
- *Во время приготовления в данном режиме после закипания рекомендуется держать крышку открытой и периодически помешивать продукт, так как возможно пенообразование. При неправильном положении крышки результат может не отвечать требованиям.*
- Последовательным касанием сенсора «МЕНЮ» выберите программу «ВАРЕНЬЕ», при этом надпись «ВАРЕНЬЕ» на дисплее и таймер будут мигать.
- На мигающем таймере будет указано время по умолчанию для данного режима приготовления – 1 час. Диапазон времени может варьироваться от 1 до 4 часов в зависимости от рецепта приготовления блюда.
При помощи сенсоров «ЧАСЫ» и «МИНУТЫ» необходимо изменить время приготовления в соответствии с рецептурой блюда: последовательным касанием сенсора «ЧАСЫ» установите часы с шагом в 1 час, касанием сенсора «МИНУТЫ» - минуты с шагом в 5 минут.
Во время установки времени приготовления таймер на дисплее мигает.
- Изменение времени возможно также во время прохождения программы. Для этого удерживайте в течение 2-х секунд сенсоры «ЧАСЫ» или «МИНУТЫ» для изменения времени приготовления, на дисплее будет мигать таймер. Касаниями соответствующих сенсоров измените параметры. Через 30 секунд после касания сенсоров программа продолжит работу с новыми установками.
- Для запуска программы удерживайте в течение 2-х секунд сенсор «СТАРТ», на дисплее появится индикация , мультиварка начнет приготовление в заданном режиме. Также загорится индикатор сенсора «ПОДОГРЕВ / ОТМЕНА», это означает, что по окончании работы программы прибор автоматически перейдет в режим «ПОДОГРЕВ». Для отключения автоматического перехода в режим «ПОДОГРЕВ» коснитесь и удерживайте сенсор «МУЛЬТИПОВАР», и индикатор сенсора «ПОДОГРЕВ / ОТМЕНА» погаснет. При желании Вы можете повторно активировать автоматический переход в режим «ПОДОГРЕВ», снова коснувшись сенсора «МУЛЬТИПОВАР».
- На дисплее отобразится обратный отсчет времени приготовления.
- При необходимости можно прервать прохождение программы сенсором «ПОДОГРЕВ / ОТМЕНА», при этом прибор перейдет в режим ожидания.
- По окончании времени работы мультиварка издаст звуковой сигнал, если он не был отключен ранее. Устройство автоматически перейдет в режим подогрева, если он не был отменен ранее. В режиме автоматического подогрева на дисплее отобразится прямой отсчет времени, показывающий, сколько времени подогревается блюдо.
- Для отключения режима подогрева удерживайте сенсор «ПОДОГРЕВ / ОТМЕНА» в течение 2-х секунд, прибор перейдет в режим ожидания. Отключите устройство.

«Варка на пару»

Мультиварка 0517AD может заменить традиционные пароварки на Вашей кухне. Программа «Варка на пару» позволяет приготовить пищу на пару, сохраняя витамины и полезные свойства продуктов. Специальный поддон-пароварка поставляется в комплекте с устройством.

- Включите прибор, при включении индикатор сенсора «СТАРТ» начнет мигать.
- Налейте воду в чашу не более, чем на 1/3 объема. Поместите все необходимые ингредиенты в контейнер для варки на пару, согласно рецептуре, поместите контейнер в чашу. Следуйте указаниям раздела «Эксплуатация прибора». Наличие воды в чаше обязательно.
- *Во время приготовления в данном режиме рекомендуется оставлять крышку закрытой. При неправильном положении крышки результат может не отвечать требованиям.*
- Последовательным касанием сенсора «МЕНЮ» выберите программу «ВАРКА НА ПАРУ», при этом надпись «ВАРКА НА ПАРУ» на дисплее и таймер будут мигать.
- На мигающем таймере будет указано время по умолчанию для данного режима приготовления – 5 минут. Диапазон времени может варьироваться от 5 минут до 1 часа в зависимости от рецепта приготовления блюда.
При помощи сенсоров «ЧАСЫ» и «МИНУТЫ» необходимо изменить время приготовления в соответствии с рецептурой блюда: последовательным касанием сенсора «ЧАСЫ» установите часы с шагом в 1 час, касанием сенсора «МИНУТЫ» - минуты с шагом в 1 минуту.
Во время установки времени приготовления таймер на дисплее мигает.
- Изменение времени возможно также во время прохождения программы. Для этого удерживайте в течение 2-х секунд сенсоры «ЧАСЫ» или «МИНУТЫ» для изменения времени приготовления, на дисплее будет мигать таймер. Касаниями соответствующих сенсоров измените параметры. Через 30 секунд после касания сенсоров программа продолжит работу с новыми установками.
- Для запуска программы удерживайте в течение 2-х секунд сенсор «СТАРТ», на дисплее появится индикация , мультиварка начнет приготовление в заданном режиме.
Также загорится индикатор сенсора «ПОДОГРЕВ / ОТМЕНА», это означает, что по окончании работы программы прибор автоматически перейдет в режим «ПОДОГРЕВ». Для отключения автоматического перехода в режим «ПОДОГРЕВ» коснитесь и удерживайте сенсор «МУЛЬТИПОВАР», и индикатор сенсора «ПОДОГРЕВ / ОТМЕНА» погаснет. При желании Вы можете повторно активировать автоматический переход в режим «ПОДОГРЕВ», снова коснувшись сенсора «МУЛЬТИПОВАР».
- После прогрева и закипания воды на дисплее отобразится обратный отсчет времени приготовления.
- При необходимости можно прерватьхождение программы сенсором «ПОДОГРЕВ / ОТМЕНА», при этом прибор перейдет в режим ожидания.
- По окончании времени работы мультиварка издаст звуковой сигнал, если он не был отключен ранее. Устройство автоматически перейдет в режим подогрева, если он не был отменен ранее. В режиме автоматического подогрева на дисплее отобразится прямой отсчет времени, показывающий, сколько времени подогревается блюдо.
- Для отключения режима подогрева удерживайте сенсор «ПОДОГРЕВ / ОТМЕНА» в течение 2-х секунд, прибор перейдет в режим ожидания. Отключите устройство.

«Бобы»

Режим предназначен для приготовления наваристых супов и гарниров из бобов, которые требуют длительной тепловой обработки.

- Включите прибор, при включении индикатор сенсора «СТАРТ» начнет мигать.
- Поместите все необходимые ингредиенты, согласно рецептуре, в чашу. Следуйте указаниям раздела «Эксплуатация прибора». Наличие жидкости в чаше обязательно.
- *Во время приготовления в данном режиме рекомендуется оставлять крышку закрытой. При неправильном положении крышки результат может не отвечать требованиям.*
- Последовательным касанием сенсора «МЕНЮ» выберите программу «БОБЫ», при этом надпись «БОБЫ» на дисплее и таймер будут мигать.
- На мигающем таймере будет указано время по умолчанию для данного режима приготовления – 1 час. Диапазон времени может варьироваться от 1 до 4 часов в зависимости от рецепта приготовления блюда.
При помощи сенсоров «ЧАСЫ» и «МИНУТЫ» необходимо изменить время приготовления в соответствии с рецептурой блюда: последовательным касанием сенсора «ЧАСЫ» установите часы с шагом в 1 час, касанием сенсора «МИНУТЫ» - минуты с шагом в 10 минут.
Во время установки времени приготовления таймер на дисплее мигает.
- Изменение времени возможно также во время прохождения программы. Для этого удерживайте в течение 2-х секунд сенсоры «ЧАСЫ» или «МИНУТЫ» для изменения времени приготовления, на дисплее будет мигать таймер. Касаниями соответствующих сенсоров измените параметры. Через 30 секунд после касания сенсоров программа продолжит работу с новыми установками.
- Для запуска программы удерживайте в течение 2-х секунд сенсор «СТАРТ», на дисплее появится индикация  , мультиварка начнет приготовление в заданном режиме. Также загорится индикатор сенсора «ПОДОГРЕВ / ОТМЕНА», это означает, что по окончании работы программы прибор автоматически перейдет в режим «ПОДОГРЕВ». Для отключения автоматического перехода в режим «ПОДОГРЕВ» коснитесь и удерживайте сенсор «МУЛЬТИПОВАР», и индикатор сенсора «ПОДОГРЕВ / ОТМЕНА» погаснет. При желании Вы можете повторно активировать автоматический переход в режим «ПОДОГРЕВ», снова коснувшись сенсора «МУЛЬТИПОВАР».
- На дисплее отобразится обратный отсчет времени приготовления.
- При необходимости можно прерватьхождение программы сенсором «ПОДОГРЕВ / ОТМЕНА», при этом прибор перейдет в режим ожидания.
- По окончании времени работы мультиварка издаст звуковой сигнал, если он не был отключен ранее. Устройство автоматически перейдет в режим подогрева, если он не был отменен ранее. В режиме автоматического подогрева на дисплее отобразится прямой отсчет времени, показывающий, сколько времени подогревается блюдо.
- Для отключения режима подогрева удерживайте сенсор «ПОДОГРЕВ / ОТМЕНА» в течение 2-х секунд, прибор перейдет в режим ожидания. Отключите устройство.

«Молочная каша»

Режим предназначен для приготовления молочных супов и каш.

- Включите прибор, при включении индикатор сенсора «СТАРТ» начнет мигать.
- Поместите все необходимые ингредиенты, согласно рецептуре, в чашу. Следуйте указаниям раздела «Эксплуатация прибора».
- *Во время приготовления в данном режиме рекомендуется оставлять крышку закрытой. При неправильном положении крышки результат может не отвечать требованиям.*
- Последовательным касанием сенсора «МЕНЮ» выберите программу «МОЛОЧНАЯ КАША», при этом надпись «МОЛОЧНАЯ КАША» на дисплее и таймер будут мигать.
- На мигающем таймере будет указано время по умолчанию для данного режима приготовления – 1 час. Диапазон времени может варьироваться от 10 минут до 1 часа 30 минут в зависимости от рецепта приготовления блюда и исходной температуры ингредиентов. При использовании охлажденного молока необходимо увеличить рекомендованное рецептом время.
При помощи сенсоров «ЧАСЫ» и «МИНУТЫ» необходимо изменить время приготовления в соответствии с рецептурой блюда: последовательным касанием сенсора «ЧАСЫ» установите часы с шагом в 1 час, касанием сенсора «МИНУТЫ» - минуты с шагом в 5 минут.
Во время установки времени приготовления таймер на дисплее мигает.
- Изменение времени возможно также во время прохождения программы. Для этого удерживайте в течение 2-х секунд сенсоры «ЧАСЫ» или «МИНУТЫ» для изменения времени приготовления, на дисплее будет мигать таймер. Касаниями соответствующих сенсоров измените параметры. Через 30 секунд после касания сенсоров программа продолжит работу с новыми установками.
- Для запуска программы удерживайте в течение 2-х секунд сенсор «СТАРТ», на дисплее появится индикация , мультиварка начнет приготовление в заданном режиме. Также загорится индикатор сенсора «ПОДОГРЕВ / ОТМЕНА», это означает, что по окончании работы программы прибор автоматически перейдет в режим «ПОДОГРЕВ». Для отключения автоматического перехода в режим «ПОДОГРЕВ» коснитесь и удерживайте сенсор «МУЛЬТИПОВАР», и индикатор сенсора «ПОДОГРЕВ / ОТМЕНА» погаснет. При желании Вы можете повторно активировать автоматический переход в режим «ПОДОГРЕВ», снова коснувшись сенсора «МУЛЬТИПОВАР».
- На дисплее отобразится обратный отсчет времени приготовления.
- При необходимости можно прервать прохождение программы сенсором «ПОДОГРЕВ / ОТМЕНА», при этом прибор перейдет в режим ожидания.
- По окончании времени работы мультиварка издаст звуковой сигнал, если он не был отключен ранее. Устройство автоматически перейдет в режим подогрева, если он не был отменен ранее. В режиме автоматического подогрева на дисплее отобразится прямой отсчет времени, показывающий, сколько времени подогревается блюдо.
- *Для режима “Молочная каша” рекомендуется оставлять блюдо в режиме “Подогрев” на 15-20 минут после завершения работы основной программы.*
- Для отключения режима подогрева удерживайте сенсор «ПОДОГРЕВ / ОТМЕНА» в течение 2-х секунд, прибор перейдет в режим ожидания. Отключите устройство.

«Крупа»

Режим предназначен для приготовления полезных гарниров из круп. Оптимальные температурные параметры и равномерный нагрев чаши со всех сторон позволяют приготовить великолепные рассыпчатые гарниры.

- Включите прибор, при включении индикатор сенсора «СТАРТ» начнет мигать.
- Поместите все необходимые ингредиенты, согласно рецептуре, в чашу. Следуйте указаниям раздела «Эксплуатация прибора».
- *Во время приготовления в данном режиме рекомендуется оставлять крышку закрытой. При неправильном положении крышки результат может не отвечать требованиям.*
- Последовательным касанием сенсора «МЕНЮ» выберите программу «КРУПА», при этом надпись «КРУПА» на дисплее и таймер будут мигать.
- На мигающем таймере будет указано время по умолчанию для данного режима приготовления – 40 минут. Диапазон времени может варьироваться от 20 минут до 1 часа в зависимости от рецепта приготовления блюда.
При помощи сенсоров «ЧАСЫ» и «МИНУТЫ» необходимо изменить время приготовления в соответствии с рецептурой блюда: последовательным касанием сенсора «ЧАСЫ» установите часы с шагом в 1 час, касанием сенсора «МИНУТЫ» - минуты с шагом в 5 минут.
Во время установки времени приготовления таймер на дисплее мигает.
- Изменение времени возможно также во время прохождения программы. Для этого удерживайте в течение 2-х секунд сенсоры «ЧАСЫ» или «МИНУТЫ» для изменения времени приготовления, на дисплее будет мигать таймер. Касаниями соответствующих сенсоров измените параметры. Через 30 секунд после касания сенсоров программа продолжит работу с новыми установками.
- Для запуска программы удерживайте в течение 2-х секунд сенсор «СТАРТ», на дисплее появится индикация , мультиварка начнет приготовление в заданном режиме. Также загорится индикатор сенсора «ПОДОГРЕВ / ОТМЕНА», это означает, что по окончании работы программы прибор автоматически перейдет в режим «ПОДОГРЕВ». Для отключения автоматического перехода в режим «ПОДОГРЕВ» коснитесь и удерживайте сенсор «МУЛЬТИПОВАР», и индикатор сенсора «ПОДОГРЕВ / ОТМЕНА» погаснет. При желании Вы можете повторно активировать автоматический переход в режим «ПОДОГРЕВ», снова коснувшись сенсора «МУЛЬТИПОВАР».
- На дисплее отобразится обратный отсчет времени приготовления.
- При необходимости можно прервать прохождение программы сенсором «ПОДОГРЕВ / ОТМЕНА», при этом прибор перейдет в режим ожидания.
- Данная программа является автоматической. Если готовность продукта наступит раньше установленного времени (что контролируется по наличию воды в чаше), мультиварка самостоятельно прервет процесс приготовления.
- По окончании времени работы мультиварка издаст звуковой сигнал, если он не был отключен ранее. Устройство автоматически перейдет в режим подогрева, если он не был отменен ранее. В режиме автоматического подогрева на дисплее отобразится прямой отсчет времени, показывающий, сколько времени подогревается блюдо.
- Для режима «Крупа» рекомендуется оставлять блюдо в режиме «Подогрев» на 10-15 минут после завершения работы основной программы.
- Для отключения режима подогрева удерживайте сенсор «ПОДОГРЕВ / ОТМЕНА» в течение 2-х секунд, прибор перейдет в режим ожидания. Отключите устройство.

«Подогрев»

Режим используется для разогрева готовых блюд.

- Включите прибор, при включении индикатор сенсора «СТАРТ» начнет мигать.
- Поместите все необходимые ингредиенты, согласно рецептуре, в чашу. Следуйте указаниям раздела «Эксплуатация прибора».
- *Во время приготовления в данном режиме рекомендуется оставлять крышку закрытой. При неправильном положении крышки результат может не отвечать требованиям.*
- Последовательным касанием сенсора «МЕНЮ» выберите программу «ПОДОГРЕВ», при этом надпись «ПОДОГРЕВ» на дисплее и таймер будут мигать.
- На мигающем таймере будет указано время по умолчанию для данного режима приготовления – 20 минут. Диапазон времени может варьироваться от 10 минут до 1 часа в зависимости от рецепта приготовления блюда.
При помощи сенсоров «ЧАСЫ» и «МИНУТЫ» необходимо установить достаточное время разогрева, исходя из объема и начальной температуры блюда: последовательным касанием сенсора «ЧАСЫ» установите часы с шагом в 1 час, касанием сенсора «МИНУТЫ» - минуты с шагом в 5 минут.
Во время установки времени приготовления таймер на дисплее мигает.
- Изменение времени возможно также во время прохождения программы. Для этого удерживайте в течение 2-х секунд сенсоры «ЧАСЫ» или «МИНУТЫ» для изменения времени приготовления, на дисплее будет мигать таймер. Касаниями соответствующих сенсоров измените параметры. Через 30 секунд после касания сенсоров программа продолжит работу с новыми установками.
- Для запуска программы удерживайте в течение 2-х секунд сенсор «СТАРТ», на дисплее появится индикация , мультиварка начнет разогрев в заданном режиме. Также загорится индикатор сенсора «ПОДОГРЕВ / ОТМЕНА», это означает, что по окончании работы программы прибор автоматически перейдет в режим «ПОДОГРЕВ». Для отключения автоматического перехода в режим «ПОДОГРЕВ» коснитесь и удерживайте сенсор «МУЛЬТИПОВАР», и индикатор сенсора «ПОДОГРЕВ / ОТМЕНА» погаснет. При желании Вы можете повторно активировать автоматический переход в режим «ПОДОГРЕВ», снова коснувшись сенсора «МУЛЬТИПОВАР». На дисплее отобразится обратный отсчет времени.
- При необходимости можно прервать прохождение программы сенсором «ПОДОГРЕВ / ОТМЕНА», при этом прибор перейдет в режим ожидания.
- По окончании времени работы мультиварка издаст звуковой сигнал, если он не был отключен ранее. Устройство автоматически перейдет в режим подогрева, если он не был отменен ранее. В режиме автоматического подогрева на дисплее отобразится прямой отсчет времени, показывающий, сколько времени подогревается блюдо.
- Для отключения режима подогрева удерживайте сенсор «ПОДОГРЕВ / ОТМЕНА» в течение 2-х секунд, прибор перейдет в режим ожидания.
- Отключите устройство.

Рецепты для приготовления в мультиварке PMC 0517AD Вы можете найти в разделе «Рецепты для мультиварок» на сайте www.polar.ru

Краткая таблица режимов приготовления

Режим приготовления	Время и температура приготовления	Возможность использовать функцию «Отложенный старт»	Рекомендации по положению крышки
Мультиповар	Время по умолчанию: 5 минут Регулировка времени: от 5 минут до 12 часов, шаг 5 минут Регулировка температуры: 35°C - 110°C - шаг 5°C; 110°C - 160°C - шаг 10°C.	Да	Открыта или закрыта, в зависимости от блюда
Выпечка	Время по умолчанию: 1 час Регулировка времени: от 30 минут до 3,5 часов, шаг 10 минут Температура 118 - 122°C	Да	Закрыта
Суп	Время по умолчанию: 1 час Регулировка времени: от 1 до 4 часов, шаг 10 минут Температура 97°C	Да	Закрыта
Тушение	Время по умолчанию: 2 часа Регулировка времени: от 1 до 8 часов, шаг 30 минут Температура 93°C	Да	Закрыта
Жарка	Время по умолчанию: 15 минут Регулировка времени: от 10 минут до 1 часа, шаг 5 минут Температура приготовления: 100-160°C, шаг 10°C	Да	Открыта
Запекание	Время по умолчанию: 45 минут Регулировка времени: от 20 минут до 2 часов 30 минут, шаг 5 минут Температура 145°C	Да	Закрыта
Плов	Время по умолчанию: 40 минут Регулировка времени: от 20 минут до 2 часов, шаг 5 минут Температура 100 - 150°C авто	Да	Закрыта
Паста	Время по умолчанию: 8 минут Регулировка времени: от 8 до 20 минут, шаг 1 минута Температура 118-120°C	Да	До момента закипания воды закрыта, затем открыта
Йогурт	Время по умолчанию: 8 часов Регулировка времени: от 6 до 12 часов, шаг 30 минут Температура 38-42°C	Да	Закрыта
Овсянка	Время по умолчанию 30 минут Регулировка времени: от 15 минут до 1 часа, шаг 5 минут Температура 90-100°C авто	Да	Закрыта

Варенье	Время по умолчанию: 1 час Регулировка времени: от 1 до 4 часов, шаг 5 минут Температура 100-108°C	Да	До момента закипания закрыта, затем открыта
Варка на пару	Время по умолчанию: 5 минут Регулировка времени: от 5 минут до 1 часа, шаг 1 минута Температура 115-120°C	Да	Закрыта
Бобы	Время по умолчанию: 1 час Регулировка времени: от 1 до 4 часов, шаг 10 минут Температура 93°C	Да	Закрыта
Молочная каша	Время по умолчанию: 1 час Регулировка времени: от 10 минут до 1 часа 30 минут, шаг 5 минут Температура 96°C	Да	Закрыта
Крупа	Время по умолчанию: 40 минут Регулировка времени: от 20 минут до 1 часа, шаг 5 минут Температура 100-135°C авто	Да	Закрыта
Пицца	Время по умолчанию: 30 минут Регулировка времени: от 20 минут до 1 часа, шаг 5 минут Температура 120-160°C	Да	Закрыта
Подогрев	Время по умолчанию: 20 минут Регулировка времени: от 10 минут до 1 часа, шаг 5 минут Температура 115°C	Да	Закрыта

«Отложенный старт»

Функция «Отложенный старт» позволяет приготовить пищу к необходимому времени. Однако, пожалуйста, не откладывайте старт на длительное время, если в ингредиентах блюда есть скоропортящиеся продукты.

- Функция «Отложенный старт» доступна для всех программ.
- Для активации режима выберите программу приготовления, используя сенсор «МЕНЮ», задайте параметры программы, затем коснитесь сенсора «ОТЛОЖЕННЫЙ СТАРТ», при этом на дисплее появится индикация «Отложенный старт»
- С помощью сенсоров «ЧАСЫ» и «МИНУТЫ» выберите необходимое время отсрочки начала приготовления блюда.
- Нажмите и удерживайте в течении 2-х секунд сенсор «Старт», загорится световой индикатор кнопки, мультиварка начнет отсчет времени до старта программы.

Примечание. В режимах «Пароварка», «Паста», «Жарка» обратный отсчет времени включается по достижению рабочей температуры, поэтому окончание приготовления может наступить несколько раньше или позже установленного для «Отложенного старта» времени (в зависимости от наполнения чаши).

Для автоматических режимов «Плов» и «Крупы» процесс приготовления может закончиться раньше (см. описание соответствующих режимов), при этом до истечения установленного времени мультиварка будет находиться в режиме «Подогрев».

Чистка и уход за прибором

- По окончании приготовления всегда очищайте мультиварку от остатков пищи и загрязнений.
- Внутренняя крышка мультиварки имеет съемную конструкцию. Для ее снятия необходимо пальцами надавить на фиксаторы крышки и потянуть крышку на себя, держа ее за фиксаторы и выведя ее из верхнего паза крышки. После каждого приготовления съемную крышку рекомендуется промывать в нейтральном мыльном растворе, используя губку.

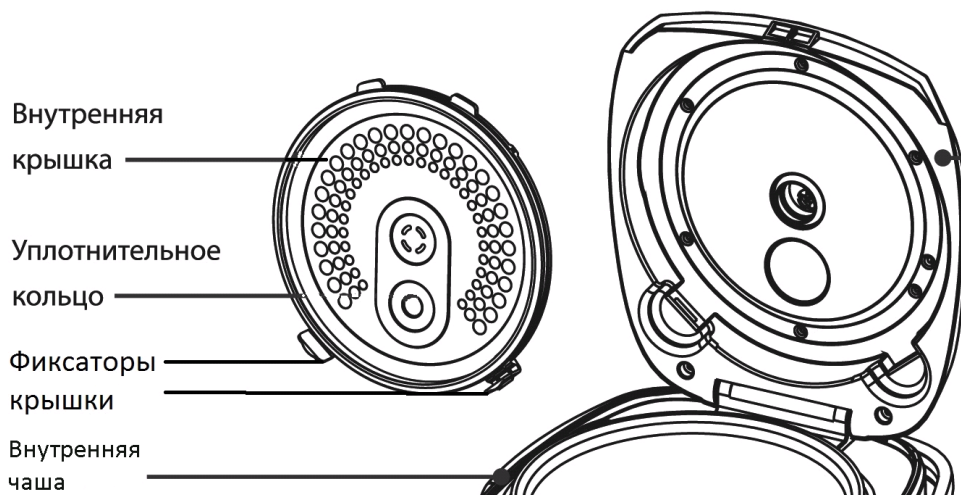

- Не пользуйтесь щетками с металлической проволокой и растворителем для очистки загрязненных частей мультиварки.
- Если остатки блюда прикипели к внутренней чаше, замочите ее перед мытьем. После мытья протрите внутреннюю чашу.
- Не опускайте корпус в воду. Для очистки корпуса используйте влажную мягкую губку или ткань.
- Внутреннюю чашу с керамическим покрытием и поддон-пароварку можно мыть в посудомоечной машине. При мытье в посудомоечной машине следите, чтобы внутренняя кастрюля не повредилась о составные части машины.
- После каждого приготовления необходимо снять и опустошить контейнер для сбора конденсата, находящийся на задней стенке прибора, затем просушить и установить его на место.
- На крышке прибора расположен съемный клапан – пароотделитель. При необходимости снятия для промывки, потяните его вверх за заднюю сторону. После снятия переверните его нижней стороной к себе, затем, держа наружную часть одной рукой, поверните внутреннюю часть другой рукой на небольшой угол против часовой стрелки для разборки. Промыв и просушив детали клапана, соберите его в обратном порядке и установите на место.

Меры предосторожности при использовании внутренней чаши мультиварки

- Для помешивания используйте только деревянную лопатку или специальную пластмассовую ложку, поставляемую в комплекте с прибором.
- Не наливайте в чашу уксус, это может повредить покрытие.
- Спустя некоторое время чаша может поменять цвет из-за того, что контактирует с водой и моющими средствами. Это нормальное явление, и мультиварка может без опасений эксплуатироваться дальше.
- Для очистки НЕ используйте абразивные вещества.

Внимание:

По окончании срока эксплуатации электроприбора не выбрасывайте его вместе с обычными бытовыми отходами, а передайте в официальный пункт сбора на утилизацию. Таким образом, Вы сможете сохранить окружающую среду.

Если у Вас возникла проблема.

Проблема	Причина	Способ устранения
Индикатор работы не горит, нагревательный элемент не работает	1. Проблема с электропитанием 2. Электрическая плата или контакты повреждены	Проверьте, включен ли прибор в сеть Обратитесь за помощью в авторизованный сервисный центр
Индикатор горит, нагревательный элемент не работает	Электрическая плата или контакты повреждены.	Обратитесь за помощью в авторизованный сервисный центр
Блюдо слишком долго готовится	1. Питание от сети отсутствует	Проверьте, включен ли прибор в сеть
	2. Нагревательный элемент неисправен	Обратитесь за помощью в авторизованный сервисный центр
	3. Внутренняя чаша мультиварки установлена с перекосом	Проверьте внутреннюю чашу, убедитесь, что она установлена правильно
	4. Посторонний предмет между нагревательной пластиной и кастрюлей	Удалите посторонний предмет
На дисплее отображаются коды ошибок E1, E2, E3, E4	Проблемы с платой электропитания	Обратитесь за помощью в авторизованный сервисный центр

Технические характеристики

PMС 0517AD - Мультиварка бытовая электрическая торговой марки Polaris

Напряжение: 220 - 240 В

Частота: ~50 Гц

Мощность: 860 Вт

Общий объем чаши: 5 л

Примечание: Вследствие постоянного процесса внесения изменений и улучшений, между инструкцией и изделием могут наблюдаться некоторые различия. Производитель надеется, что пользователь обратит на это внимание.

Информация о сертификации

Прибор сертифицирован на соответствие нормативным документам РФ.

Сертификат соответствия № TC RU C-US.AЛ16.В.00334 серия RU № 0067355

Срок действия с 17.12.2013 по 16.12.2018

Выдан: ОРГАН ПО СЕРТИФИКАЦИИ продукции Общества с ограниченной ответственностью “Гарант Плюс” Адрес: 121170, г. Москва, Кутузовский пр-кт, д. 36, стр. 3



061

CE



Расчетный срок службы изделия:

3 года

Гарантийный срок:

1 год со дня покупки

Гарантийный срок на внутреннюю чашу (кастрюлю):

6 месяцев со дня покупки

Производитель:

TEXTON CORPORATION LLC - ООО «ТЕКСТОН КОРПОРЕЙШН»

1313 N. Market Street, Suite 5100, Wilmington, State of Delaware 19801, United States of America

1313 Н. Маркет Стрит, Помещение 5100, Уилмингтон, Штат Делавэр 19801, Соединенные Штаты Америки

ГАРАНТИЙНОЕ ОБЯЗАТЕЛЬСТВО

Изделие: Мультиварка бытовая электрическая

Модель: **PMC 0517AD**

Настоящая гарантия предоставляется изготовителем в дополнение к правам потребителя, установленным действующим законодательством, и ни в коей мере не ограничивает их.

Настоящая гарантия действует в течение 12 месяцев с даты приобретения изделия и подразумевает гарантийное обслуживание изделия в случае обнаружения дефектов, связанных с материалами и работой. В этом случае потребитель имеет право, среди прочего, на бесплатный ремонт изделия. Настоящая гарантия действительна при соблюдении следующих условий:

1. Гарантийное обязательство распространяется на все модели, выпускаемые компанией «Textron Corporation LLC», в странах, где предоставляется гарантийное обслуживание (независимо от места покупки).
2. Изделие должно быть приобретено исключительно для личных бытовых нужд. Изделие должно использоваться в строгом соответствии с инструкцией по эксплуатации, с соблюдением правил и требований по безопасности.
3. Обязанности изготовителя по настоящей гарантии исполняются продавцами – уполномоченными дилерами изготовителя и официальными обслуживающими (сервис) центрами. Настоящая гарантия не распространяется на изделия, приобретенные у неуполномоченных изготовителем продавцов, которые самостоятельно отвечают перед потребителем в соответствии с законодательством.
4. Настоящая гарантия не распространяется на дефекты изделия, возникшие в результате:
 - Химического, механического или иного воздействия, попадания посторонних предметов внутрь изделия;
 - Неправильной эксплуатации, заключающейся в использовании изделия не по его прямому назначению, а также установки и эксплуатации изделия с нарушением правил и требований техники безопасности;
 - Износа деталей отделки, ламп, батарей, защитных экранов, накопителей мусора, ремней, щеток и иных деталей с ограниченным сроком использования;
 - Ремонта изделия, произведенного лицами или фирмами, не являющимися авторизованными сервисными центрами*;
5. Настоящая гарантия действительна по предъявлении вместе с оригиналом гарантийного талона, оригиналом товарного чека, выданного продавцом, и изделия, в котором обнаружены дефекты.
6. Настоящая гарантия действительна только для изделий, используемых для личных бытовых нужд, и не распространяется на изделия, которые используются для коммерческих, промышленных или профессиональных целей.

По всем вопросам гарантийного обслуживания изделий POLARIS обращайтесь к Вашему местному официальному продавцу POLARIS.

*Адреса авторизованных обслуживающих центров на сайте Компании: www.polar.ru

Мультиварка побутова електрична

POLARIS

Модель PMC 0517AD

Інструкція з експлуатації

Дякуємо Вам за вибір продукції, що випускається під торговельною маркою POLARIS. Наші вироби розроблено відповідно до високих вимог якості, функціональності і дизайну. Ми впевнені, що, придбавши новий виріб нашої фірми, Ви будете задоволені.

Перед початком експлуатації приладу уважно прочитайте цю інструкцію, в якій міститься важлива інформація, що стосується Вашої безпеки, а також рекомендації з правильного використання приладу і догляду за ним.

Зберігайте інструкцію разом із гарантійним талоном, касовим чеком, а також, по можливості, з картонною коробкою і пакувальним матеріалом.

Зміст

Загальні вказівки з безпеки.....	36
Спеціальні вказівки з безпеки цього приладу.....	37
Сфера використання.....	37
Опис приладу	38
Комплектація.....	41
Експлуатація приладу	42
Опис функцій	43
Чищення та догляд	63
Якщо у вас виникла проблема.....	64
Технічні характеристики.....	65
Інформація про сертифікацію.....	65
Гарантійне зобов'язання.....	66

Загальні вказівки з безпеки

- Прилад призначений винятково для побутового використання.
- Прилад повинен використовуватися тільки за призначенням.
- Цей прилад не призначений для використання людьми (у тому числі дітьми), у яких наявні фізичні, нервові або психічні відхилення або бракує досвіду і знань, за винятком випадків, коли за такими особами здійснюється нагляд або проводиться їхній інструктаж щодо використання цього приладу особою, відповідальною за їхню безпеку. Необхідно здійснювати нагляд за дітьми, аби не допустити їхніх ігор із приладом.
- Перед початком використання приладу уважно прочитайте цю інструкцію з експлуатації.
- Щоразу перед вмиканням приладу оглядайте його. При наявності ушкоджень приладу і шнуру живлення в жодному разі не вмикайте прилад у розетку.
- Прилад та мережевий шнур необхідно зберігати так, щоб вони не попадали під вплив спеки, прямих сонячних променів, та вологи.
- **Увага! Не використовуйте прилад поблизу ванн, раковин або інших ємностей, заповнених водою.**
- Ні в якому разі не занурюйте прилад у воду чи інші рідини. Не торкайтеся приладу вологими руками. При намоканні приладу негайно відключіть його від мережі.
- В разі падіння приладу в воду негайно відключіть його від мережі. При цьому в жодному разі не занурюйте руки в воду. Перш ніж надалі використовувати прилад, необхідна його перевірка кваліфікованим спеціалістом.
- Вмикайте прилад тільки в джерело змінного струму (~). Перед вмиканням переконайтеся, що прилад розрахований на напругу, що використовується в мережі.
- **Будь-яке помилкове вмикання позбавляє Вас права на гарантійне обслуговування.**
- Прилад може вмикатися тільки в мережу з заземленням. Для забезпечення Вашої безпеки заземлення повинне відповідати встановленим електротехнічним нормам. Не користуйтеся нестандартними джерелами живлення чи іншими пристроями для підключення..
- Не використовуйте прилад поза приміщенням. Бережіть прилад від ударів об гострі кути. По закінченні експлуатації, а також при чищенні або поломці приладу завжди вимикайте його з мережі.
- Забороняється від'єднувати прилад від мережі, тримаючи його за шнур живлення. При вимиканні приладу з мережі тримайтеся за штепсельну вилку.
- Використання додаткових аксесуарів, що не входять до комплекту, позбавляє Вас права на гарантійне обслуговування.
- Після використання ніколи не обмотуйте шнур електроживлення навколо приладу, тому що згодом це може привести до заломлення шнуру. Завжди гладко розправляйте шнур на час зберігання.
- Не здійснюйте ремонт приладу самостійно. Ремонт повинен здійснюватися тільки кваліфікованими фахівцями сервісного центру.
- Для ремонту приладу можуть використовуватися тільки оригінальні запасні частини.

Спеціальні вказівки з безпеки цього приладу

- Перед використанням приладу переконайтесь в тому, що навколо нього достатньо вільного простору. Прилад необхідно розташовувати на відстані не менш ніж 15 см від предметів, що легко спалахують, таких як меблі, штори і т.д.
- При використанні приладу ставте його на суху, рівну термостійку поверхню.
- Перед першим використанням рекомендується прокип'ятити воду в мультиварці в температурному режимі ("Варка на пару") протягом 30 хвилин, наповнивши чашу до верхньої позначки, задля усунення сторонніх запахів.
- Не використовуйте мультиварку поряд з джерелами підвищеного тепла (газовими чи електричними плитами).
- Щоб уникнути опіків не торкайтесь працюючого приладу. Після закінчення експлуатації дайте мультиварці охолонути, інакше виникає ризик отримання опіків.
- Перевірте напругу, перш ніж підключати прилад до мережі.
- Не залишайте електроприлад підключеним до мережі, у разі коли ви не готуєте їжу.
- Перед тим, як від'єднувати прилад від мережі, переконайтесь, що він знаходиться в режимі очікування та програма не запущена.
- Ніколи не піднімайте/не пересовуйте прилад, поки він підключений до електромережі.
- Не торкайтесь внутрішньої каструлі під час роботи мультиварки.
- Не використовуйте для чищення приладу абразивні очисники чи агресивні миючі засоби.
- Не залишайте продукти чи воду в мультиварці на довго.
- Між внутрішньою каструлею та зовнішнім корпусом не повинно бути ніяких сторонніх предметів.
- Під час приготування рису чи гарніру дотримуйтесь рекомендацій щодо співвідношення крупи та води в каструлі.
- Виробник не несе відповідальність за збитки, які виникли в результаті неправильного чи непередбаченого даною інструкцією використання.

Сфера використання

1. Прилад призначений виключно для побутового використання.
 - Прилад повинен використовуватися виключно за призначенням.

Опис приладу

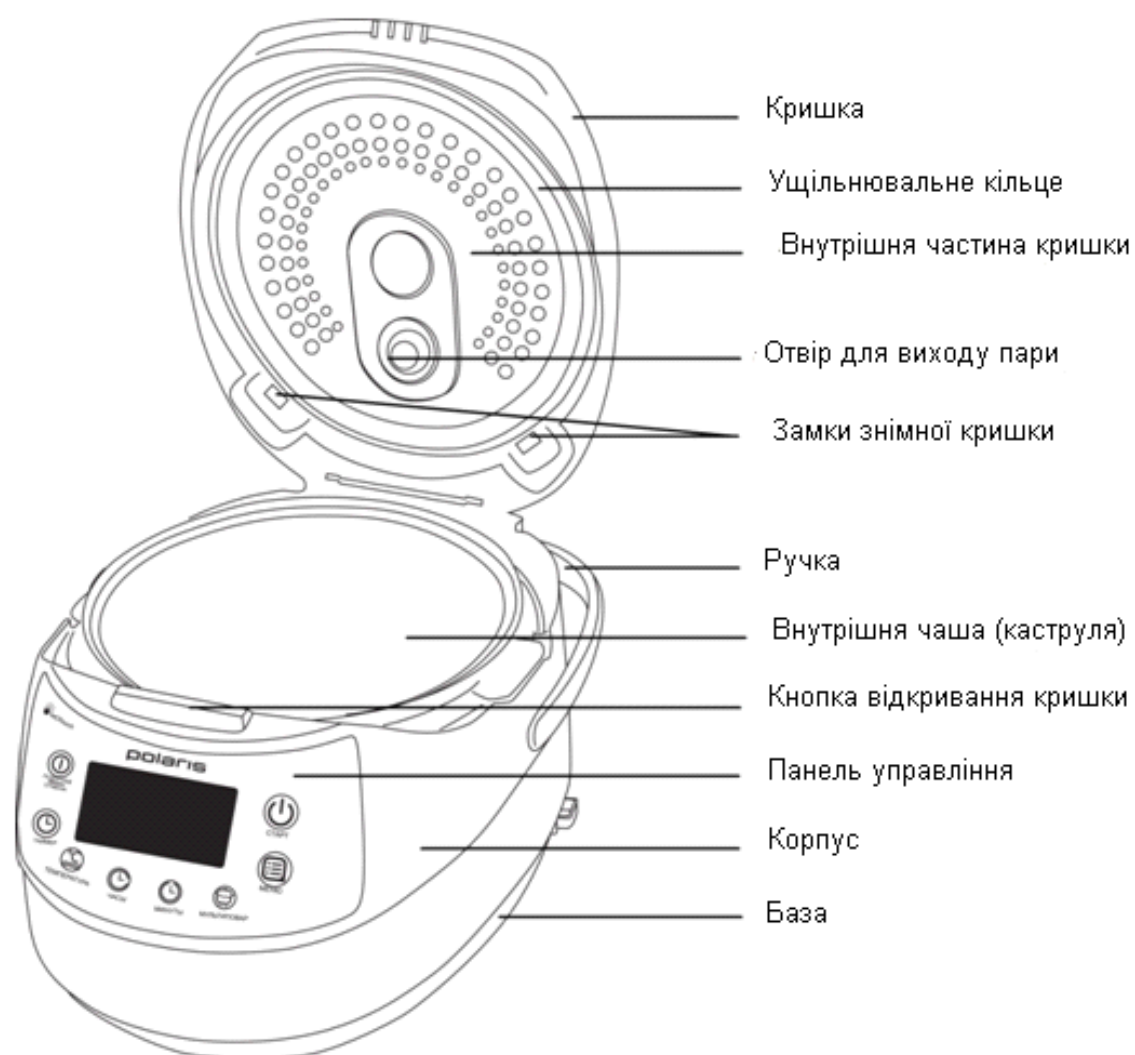

Аксессуары



плоская ложка



мерная чашка

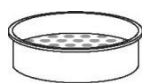

контейнер для варки на пару



столовая ложка



стаканчики для йогурта

Сенсорна панель керування

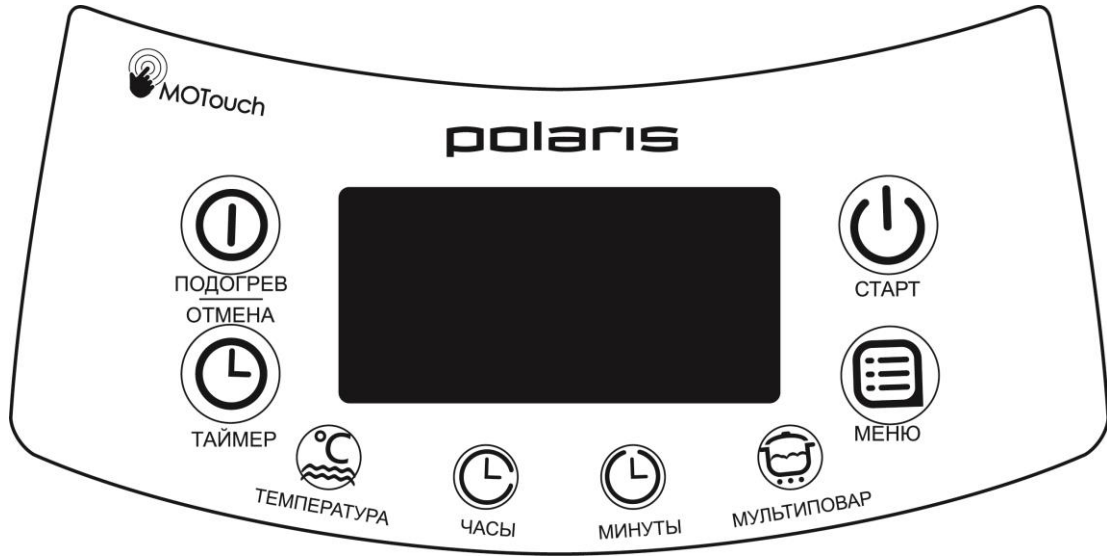

“СТАРТ”

Сенсор активації режимів приготування.

В режимі очікування в полі сенсора «Старт» постійно блиматиме червоний світловий індикатор.

Виберіть програму за допомогою сенсора «Меню» (див. нижче). Для запуску програми торкніться та утримуйте сенсор «Старт» протягом двох секунд. Після запуску програми пролунає

одноразовий звуковий сигнал, на дисплеї з'явиться позначка  та загориться, не блимаючи, світлові індикатори сенсорів «Старт» та «Підігрів/Скасування».

“ПІДІГРІВ/СКАСУВАННЯ”

За допомогою цього сенсора можна контролювати процес приготування в будь-якому режимі, тобто при необхідності вимкнути мультиварку. Для скасування активованої програми натисніть та утримуйте кнопку протягом 2-х секунд. Після цього прилад перейде в режим очікування.

Якщо прилад знаходився в режимі очікування (програми не запуснені), утримання сенсора «ПІДІГРІВ/СКАСУВАННЯ» запускає режим підігріву з прямим відліком часу.

В режимі вибору програм торкання сенсора «ПІДІГРІВ/СКАСУВАННЯ» скасовує попередні налаштування та переводить прилад в режим очікування.

“МЕНЮ”

Цей сенсор служить для вибору однієї з 16-ти автоматичних програм приготування. Кожне наступне торкання переключує програми зі списку меню вперед на одну, при цьому назва вибраної програми блимає.

“ТАЙМЕР”

Функція призначена для встановлення часу відкладеного старту та доступна в усіх режимах.

Виберіть програму приготування за допомогою сенсора «МЕНЮ», налаштуйте параметри програми, потім торкніться сенсора “ТАЙМЕР”, на екрані з'явиться напис “Відкладений старт”. За допомогою сенсорів “ГОДИНИ” та “ХВИЛИНИ” виставте необхідний інтервал часу, на який необхідно відкласти старт.

“ТЕМПЕРАТУРА”	<p>В режимі очікування утримуйте протягом 2-х секунд сенсор «ТАЙМЕР», це надає можливість увімкнути/вимкнути звукове сповіщення, при цьому пролунає одноразовий звуковий сигнал.</p> <p>За допомогою цього сенсора можна налаштувати необхідну температуру приготування в автопрограмі “СМАЖЕННЯ” та режимі “МУЛЬТИКУХАР”. У разі, якщо програмою не передбачена зміна температури – сенсор неактивний.</p>
“ГОДИНИ та ХВИЛИНИ”	<p>Дані сенсори дають можливість регулювати час приготування в автоматичних програмах, а також час і температуру в режимі «Мультикухар» і «Смаження».</p>
“МУЛЬТИКУХАР”	<p>Універсальна програма з ручним налаштуванням температури та часу для приготування будь-яких страв. Дає можливість самостійно налаштовувати необхідні значень температури та часу приготування. Для активації режиму торкніться сенсор.</p> <p>В режимі активної програми, утримання сенсора «МУЛЬТИКУХАР» скасовує перехід програми, що виконується, в режим підігріву після її завершення. При цьому жовтий індикатор у полі сенсора «ПІДІГРІВ/СКАСУВАННЯ» погасне. При повторному утриманні сенсора, жовтий індикатор загориться, сигналізуючи про перехід програми, що виконується, в режим підігрів після завершення зворотного відліку.</p>

Увага:

Мультиварка 0517AD має функцію “замок безпеки”, котра необхідна, в основному, задля запобігання несанкціонованого доступу до приладу маленьких дітей. **Робочі режими “СТАРТ” та “ПІДІГРІВ/СКАСУВАННЯ” активуються за допомогою тривалого 2-х секундного утримання сенсора.**

Комплектація

Прилад	1 шт.
Внутрішня чаша з антибактеріальним керамічним покриттям	1 шт.
Піддон-пароварка	1 шт.
Контейнери для приготування йогурту	6 шт.
Плоска ложка	1 шт.
Столова ложка для супу	1 шт.
Ложкоутримувач	1 шт.
Мірна чаша	1 шт.
Шнур живлення	1 шт.
Знімний контейнер для збору конденсату	1 шт.
Книга рецептів	
Інструкція користувача	
Перелік сервісних центрів	
Гарантійний талон	

Підготовка до експлуатації

1. Відкрийте упаковку, акуратно вийміть прилад, видаліть всі пакувальні та рекламні матеріали.
2. Вийміть всі аксесуари та керівництво з експлуатації.
3. Протріть корпус приладу вологою губкою.
4. Промийте чашу теплою мильною водою. Ретельно просушіть.

Експлуатація приладу

Перед початком експлуатації приладу уважно прочитайте інструкцію та дотримуйтесь її вказівок.

1. Відкрийте кришку приладу, натиснувши кнопку.
2. Перед початком приготування переконайтесь, що внутрішні та зовнішні частини приладу не містять в собі залишків упаковки та не забруднені. Переконайтесь також в тому, що між внутрішньою каструлею та нагрівальною поверхнею немає сторонніх предметів.
3. Помістіть необхідні продукти в чашу та встановіть її в мультиварку (при використанні програми «Смаження» встановіть пусту чашу, продукти, відповідно до рецепту, помістіть після нагрівання чаші та початку зворотного відліку).
4. Стежте, щоб чаша була правильно встановлена на нагрівальному елементі. Злегка повертайте внутрішню чашу в мультиварці зі сторони в сторону, поки вона не стане в необхідне положення на нагрівальній поверхні.
5. В залежності від режиму приготування, кришка приладу може залишатися відкритою чи закритою. Рекомендації щодо коректного положення кришки зазначені в описі кожного з режимів приготування.
6. Включіть мультиварку в розетку. Не підключайте прилад у розетку в разі невиконання вищезазначених рекомендацій.

Вимкнення звукового сигналу:

Увімкніть прилад. На панелі почне блимати індикація сенсора «СТАРТ».

- Для вимкнення звукового сповіщення торкніться та утримуйте сенсор «ТАЙМЕР» протягом 2-х секунд.
 - Після того, як пролунає одноразовий звуковий сигнал, звук під час торкання сенсорів у процесі виконання програми та після її закінчення буде вимкнений.
 - Увімкнення звуку виконується в режимі очікування утримуванням сенсора «ТАЙМЕР».
 - При від'єднанні приладу від мережі та наступному його ввімкненні, функція звукового сповіщення буде знову працювати за замовчуванням.
7. Виберіть відповідний режим приготування, за необхідності, задайте температуру та час.
 8. Торкніться сенсора «СТАРТ» та утримуйте його понад 2 секунди. Загориться світловий індикатор сенсора «СТАРТ» і світловий індикатор сенсора «ПІДГРІВ/СКАСУВАННЯ», пролунає одноразовий звуковий сигнал, якщо це не було скасовано раніше.

Після закінчення часу приготування прилад автоматично перейде в режим підтримання температури (за виключенням програми «ЙОГУРТ»), якщо це не було скасовано раніше. Світловий індикатор сенсора «ПІДГРІВ/СКАСУВАННЯ» при цьому буде світитися, а на дисплеї відобразатиметься прямий відлік часу.

Опис програм

Мультиварка 0517AD має 16 автоматичних програм та багатофункціональний режим «Мультикухар».



Значення налаштованої температури відображається лише в програмах, у яких можливо його змінювати.

Програма «Мультикухар»

Програма «МУЛЬТИКУХАР» - це багатофункціональний режим, який дає можливість Вам приготувати безліч різноманітних страв. Для роботи в даному режимі необхідно вручну задати необхідні час і температуру приготування.

- Увімкніть прилад, при цьому індикатор сенсора «СТАРТ» почне блимати.
- Помістіть всі необхідні інгредієнти, згідно рецепту, в чашу. Дотримуйтесь вказівок розділу «Експлуатація приладу».
- Торкніться сенсора «МУЛЬТИКУХАР», на дисплеї почнуть блимати індикатори температури та часу.
- На таймері, що блимає, буде зазначатися час за замовчуванням для цього режиму приготування – 5 хвилин. Діапазон часу приготування може варіюватися від 5 хвилин до 12 годин, відповідно до рецепту страви, що готується.
За допомогою сенсорів «ГОДИНИ» та «ХВИЛИНИ» необхідно змінити час приготування відповідно до рецепту страви, що готується: послідовно торкаючись сенсора «ГОДИНИ» налаштуйте години з кроком в 1 годину, торкаючись сенсора «ХВИЛИНИ» - хвилини - з кроком 5 хвилин.
Під час налаштування часу приготування таймер на дисплеї блиматиме.
- У цьому режимі також можна вибрати температуру приготування. Температура приготування за замовчуванням 120°C. Для змінення температури приготування торкніться сенсора «ТЕМПЕРАТУРА», індикатор температури на екрані почне блимати. Послідовно торкаючись сенсора «ТЕМПЕРАТУРА» налаштуйте температуру приготування відповідно до рецепту страви, що готується. Діапазон температури може варіюватися від 35°C до 160°C, крок до 110°C становить 5°C, потім - 10°C.
- Змінити температуру та час приготування можна також під час виконання програми. Для цього утримуйте протягом 2-х секунд сенсори «ГОДИНИ» чи «ХВИЛИНИ» для змінення часу приготування або сенсор «ТЕМПЕРАТУРА» для змінення температури приготування. В залежності від вибраного параметру, на дисплеї буде блимати показник температури або

таймер. Торкаючись відповідних сенсорів налаштуйте параметри. Через 30 секунд після торкання сенсорів програма продовжить роботу з новими налаштуваннями.

- Для запуску програми утримуйте протягом 2-х секунд сенсор «СТАРТ», на дисплеї з'явиться

індикація , мультиварка розпочне приготування в заданому режимі.

Також загориться індикатор сенсора « ПІДГРІВ/СКАСУВАННЯ», це значить, що після закінчення роботи програми прилад автоматично перейде в режим «ПІДГРІВ». Для вимкнення автоматичного переходу в режим «ПІДГРІВ» повторно торкніться та утримуйте сенсор «МУЛЬТИКУХАР», індикатор сенсора « ПІДГРІВ/СКАСУВАННЯ» погасне. При необхідності Ви можете знову активувати автоматичний перехід у режим «ПІДГРІВ», торкнувшись сенсора «МУЛЬТИКУХАР».

- Після нагрівання на дисплеї відобразиться зворотний відлік часу приготування.
- При необхідності можна зупинити проходження програми сенсором «ПІДГРІВ/СКАСУВАННЯ», при цьому прилад перейде в режим очікування.
- Після закінчення часу роботи мультиварки пролунає звуковий сигнал, якщо це не було скасовано раніше. Пристрій автоматично перейде в режим підтримання температури, якщо його не було скасовано раніше. В режимі автоматичного підігріву на дисплеї відобразиться прямий відлік часу, який показує, скільки часу страва підігрівається.
- Для вимкнення режиму підтримання температури утримуйте сенсор «ПІДГРІВ/СКАСУВАННЯ» протягом 2-х секунд, прилад перейде в режим очікування. Вимкніть пристрій.

Примітка:

Будь-ласка, контролюйте положення кришки відповідно до виду продуктів, які ви готуєте. Так, наприклад, під час приготування макаронних виробів рекомендується залишати кришку мультиварки відкритою, тому що в процесі приготування утворюється багато піни.

Програма «Випічка»

Програма “Випічка” служить для випікання коржів, кексів, пирогів, запіканок і приготування інших страв.

- Увімкніть прилад, при цьому індикатор сенсора «СТАРТ» почне блимати.
- Помістіть всі необхідні інгредієнти, згідно рецепту, в чашу. Дотримуйтесь вказівок розділу “Експлуатація приладу”.
- Під час приготування в даному режимі рекомендується залишати кришку закритою. При неправильному положенні кришки результат може не відповідати потребам
- Торкаючись сенсора “МЕНЮ” виберіть програму “ВИПІЧКА”, при цьому напис «ВИПІЧКА» на дисплеї і таймер будуть блимати.
- На таймері, що блимає, буде зазначатися час за замовчуванням для цього режиму приготування – 1 година. Діапазон часу приготування може варіювати від 30 хвилин до 3 годин 30 хвилин, відповідно до рецепту страви, що готується.
За допомогою сенсорів «ГОДИНИ» та «ХВИЛИНИ» необхідно змінити час приготування відповідно до рецепту страви, що готується: послідовно торкаючись сенсора «ГОДИНИ» налаштуйте години з кроком в 1 годину, торкаючись сенсора «ХВИЛИНИ» - хвилини - з кроком 10 хвилин.
Під час налаштування часу приготування таймер на дисплеї блиматиме.
- Змінити температуру та час приготування можна також під час виконання програми. Для цього утримуйте протягом 2-х секунд сенсори «ГОДИНИ» чи «ХВИЛИНИ» для змінення часу приготування, на дисплеї буде блимати таймер. Торкаючись відповідних сенсорів налаштуйте параметри. Через 30 секунд після торкання сенсорів програма продовжить роботу з новими налаштуваннями.
- Для запуску програми утримуйте протягом 2-х секунд сенсор «СТАРТ», на дисплеї з'явиться індикація , мультиварка розпочне приготування в заданому режимі.
Також загориться індикатор сенсора « ПІДГРІВ/СКАСУВАННЯ», це значить, що після закінчення роботи програми прилад автоматично перейде в режим «ПІДГРІВ». Для вимкнення автоматичного переходу в режим «ПІДГРІВ» повторно торкніться та утримуйте сенсор «МУЛЬТИКУХАР», індикатор сенсора « ПІДГРІВ/СКАСУВАННЯ» погасне. При необхідності Ви можете знову активувати автоматичний перехід у режим «ПІДГРІВ», торкнувшись сенсора «МУЛЬТИКУХАР».
- На дисплеї відобразатиметься зворотний відлік часу приготування.
- При необхідності можна зупинити проходження програми сенсором «ПІДГРІВ/СКАСУВАННЯ», при цьому прилад перейде в режим очікування.
- Після закінчення часу роботи мультиварки пролунає звуковий сигнал, якщо це не було скасовано раніше. Пристрій автоматично перейде в режим підтримання температури, якщо його не було скасовано раніше. В режимі автоматичного підігріву на дисплеї відобразатиметься прямий відлік часу, який показує, скільки часу страва підігрівається.
- Для вимкнення режиму підтримання температури утримуйте сенсор «ПІДГРІВ/СКАСУВАННЯ» протягом 2-х секунд, прилад перейде в режим очікування. Вимкніть пристрій.

Програма «Суп»

Програма “Суп” призначена для приготування супів, бульйонів та інших страв.

- Увімкніть прилад, при цьому індикатор сенсора «СТАРТ» почне блимати.
- Помістіть всі необхідні інгредієнти, згідно рецепту, в чашу. Дотримуйтесь вказівок розділу “Експлуатація приладу”.
- Під час приготування в даному режимі рекомендується залишати кришку закритою. При неправильному положенні кришки результат може не відповідати потребам.
- Торкаючись сенсора “МЕНЮ” виберіть програму «СУП», при цьому напис «СУП» на дисплеї і таймер будуть блимати.
- На таймері, що блимає, буде зазначатися час за замовчуванням для цього режиму приготування – 1 година. Діапазон часу приготування може варіювати від 1 до 4 годин, відповідно до рецепту страви, що готується.
За допомогою сенсорів «ГОДИНИ» та «ХВИЛИНИ» необхідно змінити час приготування відповідно до рецепту страви, що готується: послідовно торкаючись сенсора «ГОДИНИ» налаштуйте години з кроком в 1 годину, торкаючись сенсора «ХВИЛИНИ» - хвилини - з кроком 10 хвилин.
Під час налаштування часу приготування таймер на дисплеї блиматиме.
- Змінити температуру та час приготування можна також під час виконання програми. Для цього утримуйте протягом 2-х секунд сенсори «ГОДИНИ» чи «ХВИЛИНИ» для змінення часу приготування, на дисплеї буде блимати таймер. Торкаючись відповідних сенсорів налаштуйте параметри. Через 30 секунд після торкання сенсорів програма продовжить роботу з новими налаштуваннями.
- Для запуску програми утримуйте протягом 2-х секунд сенсор «СТАРТ», на дисплеї з'явиться індикація , мультиварка розпочне приготування в заданому режимі.
Також загориться індикатор сенсора « ПІДІГРІВ/СКАСУВАННЯ», це значить, що після закінчення роботи програми прилад автоматично перейде в режим «ПІДІГРІВ». Для вимкнення автоматичного переходу в режим «ПІДІГРІВ» повторно торкніться та утримуйте сенсор «МУЛЬТИКУХАР», індикатор сенсора « ПІДІГРІВ/СКАСУВАННЯ» погасне. При необхідності Ви можете знову активувати автоматичний перехід у режим «ПІДІГРІВ», торкнувшись сенсора «МУЛЬТИКУХАР».
- На дисплеї відобразатиметься зворотний відлік часу приготування.
- При необхідності можна зупинити проходження програми сенсором «ПІДІГРІВ/СКАСУВАННЯ», при цьому прилад перейде в режим очікування.
- Після закінчення часу роботи мультиварки пролунає звуковий сигнал, якщо це не було скасовано раніше. Пристрій автоматично перейде в режим підтримання температури, якщо його не було скасовано раніше. В режимі автоматичного підігріву на дисплеї відобразатиметься прямий відлік часу, який показує, скільки часу страва підігривається.
- Для вимкнення режиму підтримання температури утримуйте сенсор «ПІДІГРІВ/СКАСУВАННЯ» протягом 2-х секунд, прилад перейде в режим очікування. Вимкніть пристрій.

Програма «Тушкування»

Даний режим призначений для приготування рагу, м'ясних і овочевих страв. Температура, що підтримується мультиваркою, дає можливість зберігати корисні властивості продуктів.

- Увімкніть прилад, при цьому індикатор сенсора «СТАРТ» почне блимати.
- Помістіть всі необхідні інгредієнти, згідно рецепту, в чашу. Додайте трохи води, якщо це не зазначено в рецепті. Дотримуйтесь вказівок розділу «Експлуатація приладу».
- Наявність рідини в чаші обов'язкова.
- Під час приготування в даному режимі рекомендується залишати кришку закритою. При неправильному положенні кришки результат може не відповідати потребам.
- Послідовно торкаючись сенсора «МЕНЮ» виберіть програму «ТУШКУВАННЯ», при цьому напис «ТУШКУВАННЯ» на дисплеї і таймер будуть блимати.
- На таймері, що блимає, буде зазначатися час за замовчуванням для цього режиму приготування – 2 години. Діапазон часу приготування може варіювати від 1 до 8 годин, відповідно до рецепту страви, що готується.
За допомогою сенсорів «ГОДИНИ» та «ХВИЛИНИ» необхідно змінити час приготування відповідно до рецепту страви, що готується: послідовно торкаючись сенсора «ГОДИНИ» налаштуйте години з кроком в 1 годину, торкаючись сенсора «ХВИЛИНИ» - хвилини - з кроком 30 хвилин.
Під час налаштування часу приготування таймер на дисплеї блиматиме.
- Змінити температуру та час приготування можна також під час виконання програми. Для цього утримуйте протягом 2-х секунд сенсори «ГОДИНИ» чи «ХВИЛИНИ» для змінення часу приготування, на дисплеї буде блимати таймер. Торкаючись відповідних сенсорів налаштуйте параметри. Через 30 секунд після торкання сенсорів програма продовжить роботу з новими налаштуваннями.
- Для запуску програми утримуйте протягом 2-х секунд сенсор «СТАРТ», на дисплеї з'явиться індикація , мультиварка розпочне приготування в заданому режимі.
Також загориться індикатор сенсора «ПІДГРІВ/СКАСУВАННЯ», це значить, що після закінчення роботи програми прилад автоматично перейде в режим «ПІДГРІВ». Для вимкнення автоматичного переходу в режим «ПІДГРІВ» повторно торкніться та утримуйте сенсор «МУЛЬТИКУХАР», індикатор сенсора «ПІДГРІВ/СКАСУВАННЯ» погасне. При необхідності Ви можете знову активувати автоматичний перехід у режим «ПІДГРІВ», торкнувшись сенсора «МУЛЬТИКУХАР».
- На дисплеї відобразатиметься зворотний відлік часу приготування.
- При необхідності можна зупинити проходження програми сенсором «ПІДГРІВ/СКАСУВАННЯ», при цьому прилад перейде в режим очікування.
- Після закінчення часу роботи мультиварки пролунає звуковий сигнал, якщо це не було скасовано раніше. Пристрій автоматично перейде в режим підтримання температури, якщо його не було скасовано раніше. В режимі автоматичного підігріву на дисплеї відобразатиметься прямий відлік часу, який показує, скільки часу страву підігривається.
- Для вимкнення режиму підтримання температури утримуйте сенсор «ПІДГРІВ/СКАСУВАННЯ» протягом 2-х секунд, прилад перейде в режим очікування. Вимкніть пристрій.

Програма «Смаження»

Режим “Смаження” служить для обсмажування продуктів. В залежності від рецепту та продуктів, що використовуються, можна вибрати необхідні часові та температурні режими.

1. Увімкніть прилад, при цьому індикатор сенсора «СТАРТ» почне блимати.
 2. Помістіть всі необхідні інгредієнти, згідно рецепту, в чашу. Дотримуйтесь вказівок розділу “Експлуатація приладу”.
- Під час приготування в даному режимі рекомендується залишати кришку відкритою. При неправильному положенні кришки результат може не відповідати потребам.
 - Послідовно торкаючись сенсора «МЕНЮ» виберіть програму «СМАЖЕННЯ», при цьому напис «СМАЖЕННЯ» на дисплеї і таймер будуть блимати.
 - На таймері, що блимає, буде зазначатися час за замовчуванням для цього режиму приготування – 15 хвилин. Діапазон часу приготування може варіювати від 10 хвилин до 1 години, відповідно до рецепту страви, що готується.
За допомогою сенсорів «ГОДИНИ» та «ХВИЛИНИ» необхідно змінити час приготування відповідно до рецепту страви, що готується: послідовно торкаючись сенсора «ГОДИНИ» налаштуйте години з кроком в 1 годину, торкаючись сенсора «ХВИЛИНИ» - хвилини - з кроком 5 хвилин.
Під час налаштування часу приготування таймер на дисплеї блиматиме.
 - У цьому режимі також можна вибрати температуру приготування. Температура приготування за замовчуванням 160°C. Для змінення температури приготування торкніться сенсора «ТЕМПЕРАТУРА», індикатор температури на екрані почне блимати. Послідовно торкаючись сенсора «ТЕМПЕРАТУРА» налаштуйте температуру приготування відповідно до рецепту страви, що готується. Діапазон температури може варіювати від 100°C до 160°C, крок 10°C.
 - Змінити температуру та час приготування можна також під час виконання програми. Для цього утримуйте протягом 2-х секунд сенсори «ГОДИНИ» чи «ХВИЛИНИ» для змінення часу приготування або сенсор «ТЕМПЕРАТУРА» для змінення температури приготування.
 - Для запуску програми утримуйте протягом 2-х секунд сенсор «СТАРТ», на дисплеї з'явиться індикація , мультиварка розпочне приготування в заданому режимі.
Також загориться індикатор сенсора « ПІДІГРІВ/СКАСУВАННЯ», це значить, що після закінчення роботи програми прилад автоматично перейде в режим «ПІДІГРІВ». Для вимкнення автоматичного переходу в режим «ПІДІГРІВ» повторно торкніться та утримуйте сенсор «МУЛЬТИКУХАР», індикатор сенсора « ПІДІГРІВ/СКАСУВАННЯ» погасне. При необхідності Ви можете знову активувати автоматичний перехід у режим «ПІДІГРІВ», торкнувшись сенсора «МУЛЬТИКУХАР».
 - Після нагрівання пролунає звуковий сигнал, якщо це не було скасовано раніше, та на дисплеї відобразатиметься зворотний відлік часу приготування. Помістіть всі необхідні інгредієнти в чашу.
- У процесі смаження продукти необхідно помішувати та контролювати їх готовність.
- При необхідності можна зупинити проходження програми сенсором «ПІДІГРІВ/СКАСУВАННЯ», при цьому прилад перейде в режим очікування.
 - Після закінчення часу роботи мультиварки пролунає звуковий сигнал, якщо це не було скасовано раніше. Пристрій автоматично перейде в режим підтримання температури, якщо його не було скасовано раніше. В режимі автоматичного підігріву на дисплеї відобразатиметься прямиий відлік часу, який показує, скільки часу страву підігривається.
 - Для вимкнення режиму підтримання температури утримуйте сенсор «ПІДІГРІВ/СКАСУВАННЯ» протягом 2-х секунд, прилад перейде в режим очікування. Вимкніть пристрій.

Програма «Запікання»

Режим “Запікання” служить для запікання овочів, м'яса, риби, приготування складних багатокомпонентних запіканок та інших страв.

- Увімкніть прилад, при цьому індикатор сенсора «СТАРТ» почне блимати.
- Помістіть всі необхідні інгредієнти, згідно рецепту, в чашу. Дотримуйтесь вказівок розділу “Експлуатація приладу”.
- Під час приготування в даному режимі рекомендується залишати кришку закритою. При неправильному положенні кришки результат може не відповідати потребам
- Послідовно торкаючись сенсора «МЕНЮ» виберіть програму «ЗАПІКАННЯ», при цьому напис «ЗАПІКАННЯ» на дисплеї і таймер будуть блимати.
- На таймері, що блимає, буде зазначатися час за замовчуванням для цього режиму приготування – 45 хвилин. Діапазон часу приготування може варіювати від 20 хвилин до 2 годин 30 хвилин, відповідно до рецепту страви, що готується.
За допомогою сенсорів «ГОДИНИ» та «ХВИЛИНИ» необхідно змінити час приготування відповідно до рецепту страви, що готується: послідовно торкаючись сенсора «ГОДИНИ» налаштуйте години з кроком в 1 годину, торкаючись сенсора «ХВИЛИНИ» - хвилини - з кроком 5 хвилин.
Під час налаштування часу приготування таймер на дисплеї блиматиме.
- Змінити температуру та час приготування можна також під час виконання програми. Для цього утримуйте протягом 2-х секунд сенсори «ГОДИНИ» чи «ХВИЛИНИ» для змінення часу приготування, на дисплеї буде блимати таймер. Торкаючись відповідних сенсорів налаштуйте параметри. Через 30 секунд після торкання сенсорів програма продовжить роботу з новими налаштуваннями.
- Для запуску програми утримуйте протягом 2-х секунд сенсор «СТАРТ», на дисплеї з'явиться індикація , мультиварка розпочне приготування в заданому режимі.
Також загориться індикатор сенсора « ПІДІГРІВ/СКАСУВАННЯ», це значить, що після закінчення роботи програми прилад автоматично перейде в режим «ПІДІГРІВ». Для вимкнення автоматичного переходу в режим «ПІДІГРІВ» повторно торкніться та утримуйте сенсор «МУЛЬТИКУХАР», індикатор сенсора « ПІДІГРІВ/СКАСУВАННЯ» погасне. При необхідності Ви можете знову активувати автоматичний перехід у режим «ПІДІГРІВ», торкнувшись сенсора «МУЛЬТИКУХАР».
- На дисплеї відобразатиметься зворотний відлік часу приготування.
- При необхідності можна зупинити проходження програми сенсором «ПІДІГРІВ/СКАСУВАННЯ», при цьому прилад перейде в режим очікування.
- Після закінчення часу роботи мультиварки пролунає звуковий сигнал, якщо це не було скасовано раніше. Пристрій автоматично перейде в режим підтримання температури, якщо його не було скасовано раніше. В режимі автоматичного підігріву на дисплеї відобразатиметься прямий відлік часу, який показує, скільки часу страва підігрівається.
- Для вимкнення режиму підтримання температури утримуйте сенсор «ПІДІГРІВ/СКАСУВАННЯ» протягом 2-х секунд, прилад перейде в режим очікування. Вимкніть пристрій.

Програма «Плов»

Даний режим призначений для приготування плову.

- Увімкніть прилад, при цьому індикатор сенсора «СТАРТ» почне блимати.
- Помістіть всі необхідні інгредієнти, згідно рецепту, в чашу. Дотримуйтесь вказівок розділу “Експлуатація приладу”.
- *Попереднє обсмаження інгредієнтів виконується в програмі «Смаження» відповідно до рецепту.*
- *Під час приготування в даному режимі рекомендується залишати кришку закритою. При неправильному положенні кришки результат може не відповідати потребам.*
- Послідовно торкаючись сенсора «МЕНЮ» виберіть програму «ПЛОВ», при цьому напис «ПЛОВ» на дисплеї і таймер будуть блимати.
- На таймері, що блимає, буде зазначатися час за замовчуванням для цього режиму приготування – 40 хвилин. Діапазон часу приготування може варіювати від 20 хвилин до 2 години, відповідно до рецепту страви, що готується.
За допомогою сенсорів «ГОДИНИ» та «ХВИЛИНИ» необхідно змінити час приготування відповідно до рецепту страви, що готується: послідовно торкаючись сенсора «ГОДИНИ» налаштуйте години з кроком в 1 годину, торкаючись сенсора «ХВИЛИНИ» - хвилини - з кроком 5 хвилин.
Під час налаштування часу приготування таймер на дисплеї блиматиме.
- Змінити температуру та час приготування можна також під час виконання програми. Для цього утримуйте протягом 2-х секунд сенсори «ГОДИНИ» чи «ХВИЛИНИ» для змінення часу приготування, на дисплеї буде блимати таймер. Торкаючись відповідних сенсорів налаштуйте параметри. Через 30 секунд після торкання сенсорів програма продовжить роботу з новими налаштуваннями.
- Для запуску програми утримуйте протягом 2-х секунд сенсор «СТАРТ», на дисплеї з'явиться індикація , мультиварка розпочне приготування в заданому режимі.
Також загориться індикатор сенсора « ПІДГРІВ/СКАСУВАННЯ», це значить, що після закінчення роботи програми прилад автоматично перейде в режим «ПІДГРІВ». Для вимкнення автоматичного переходу в режим «ПІДГРІВ» повторно торкніться та утримуйте сенсор «МУЛЬТИКУХАР», індикатор сенсора « ПІДГРІВ/СКАСУВАННЯ» погасне. При необхідності Ви можете знову активувати автоматичний перехід у режим «ПІДГРІВ», торкнувшись сенсора «МУЛЬТИКУХАР».
- На дисплеї відобразатиметься зворотний відлік часу приготування.
- При необхідності можна зупинити проходження програми сенсором «ПІДГРІВ/СКАСУВАННЯ», при цьому прилад перейде в режим очікування.
- Ця програма автоматична. У разі, якщо продукт приготується раніше заданого часу (це контролюється наявністю води в страві, що готується), програма автоматично зупинить процес приготування.
- Після закінчення часу роботи мультиварки пролунає звуковий сигнал, якщо це не було скасовано раніше. Пристрій автоматично перейде в режим підтримання температури, якщо його не було скасовано раніше. В режимі автоматичного підігріву на дисплеї відобразатиметься прямий відлік часу, який показує, скільки часу страву підігрівається.
- Для вимкнення режиму підтримання температури утримуйте сенсор «ПІДГРІВ/СКАСУВАННЯ» протягом 2-х секунд, прилад перейде в режим очікування. Вимкніть пристрій.

Програма «Паста»

Даний режим призначений для приготування макаронних виробів.

- Увімкніть прилад, при цьому індикатор сенсора «СТАРТ» почне блимати.
- Налийте воду в чашу. Дотримуйтесь вказівок розділу “ Експлуатація приладу”.
- Під час приготування в даному режимі рекомендується залишати кришку відкритою, тому що при варці утворюється багато піни. При неправильному положенні кришки результат може не відповідати потребам.
- Послідовно торкаючись сенсора «МЕНЮ» виберіть програму «ПАСТА», при цьому напис «ПАСТА» на дисплеї і таймер будуть блимати.
- На таймері, що блимає, буде зазначатися час за замовчуванням для цього режиму приготування – 8 хвилин. Діапазон часу приготування може варіювати від 8 до 20 хвилин, відповідно до рецепту страви, що готується, або вказівок зазначених на упаковці макаронних виробів.
Послідовно торкаючись сенсора « ХВИЛИНИ» налаштуйте час з кроком 1 хвилини.
Під час налаштування часу приготування таймер на дисплеї блиматиме.
- Змінити температуру та час приготування можна також під час виконання програми. Для цього утримуйте протягом 2-х секунд сенсори «ГОДИНИ» чи «ХВИЛИНИ» для змінення часу приготування, на дисплеї буде блимати таймер. Торкаючись відповідних сенсорів налаштуйте параметри. Через 30 секунд після торкання сенсорів програма продовжить роботу з новими налаштуваннями.
- Для запуску програми утримуйте протягом 2-х секунд сенсор «СТАРТ», на дисплеї з'явиться індикація , мультиварка розпочне приготування в заданому режимі.
Також загориться індикатор сенсора « ПІДГРІВ/СКАСУВАННЯ», це значить, що після закінчення роботи програми прилад автоматично перейде в режим «ПІДГРІВ». Для вимкнення автоматичного переходу в режим «ПІДГРІВ» повторно торкніться та утримуйте сенсор «МУЛЬТИКУХАР», індикатор сенсора « ПІДГРІВ/СКАСУВАННЯ» погасне. При необхідності Ви можете знову активувати автоматичний перехід у режим «ПІДГРІВ», торкнувшись сенсора «МУЛЬТИКУХАР».
- **Увага: До моменту закипання води необхідно тримати кришку приладу закритою.**
- Після закипання води пролунає звуковий сигнал, якщо це не було скасовано раніше. На дисплеї відобразатиметься зворотний відлік часу приготування.
- Відкрийте кришку та завантажте продукти у воду, що кипить. Не закривайте кришку приладу.
- При необхідності можна зупинити проходження програми сенсором «ПІДГРІВ/СКАСУВАННЯ», при цьому прилад перейде в режим очікування.
- Після закінчення часу роботи мультиварки пролунає звуковий сигнал, якщо це не було скасовано раніше. Пристрій автоматично перейде в режим підтримання температури, якщо його не було скасовано раніше. В режимі автоматичного підігріву на дисплеї відобразатиметься прямий відлік часу, який показує, скільки часу страва підігрівається.
- Для вимкнення режиму підтримання температури утримуйте сенсор «ПІДГРІВ/СКАСУВАННЯ» протягом 2-х секунд, прилад перейде в режим очікування. Вимкніть пристрій.

Програма «Піца»

Даний режим призначений для приготування популярної італійської страви - піци.

- Увімкніть прилад, при цьому індикатор сенсора «СТАРТ» почне блимати.
- Помістіть всі необхідні інгредієнти, згідно рецепту, в чашу. Дотримуйтесь вказівок розділу “Експлуатація приладу”.
- Під час приготування в даному режимі рекомендується залишати кришку закритою. При неправильному положенні кришки результат може не відповідати потребам.
- Послідовно торкаючись сенсора «МЕНЮ» виберіть програму «ПІЦА», при цьому напис «ПІЦА» на дисплеї і таймер будуть блимати.
- На таймері, що блимає, буде зазначатися час за замовчуванням для цього режиму приготування – 30 хвилин. Діапазон часу приготування може варіювати від 20 хвилин до 1 години, відповідно до рецепту страви, що готується.
За допомогою сенсорів «ГОДИНИ» та «ХВИЛИНИ» необхідно змінити час приготування відповідно до рецепту страви, що готується: послідовно торкаючись сенсора «ГОДИНИ» налаштуйте години з кроком в 1 годину, торкаючись сенсора «ХВИЛИНИ» - хвилини - з кроком 5 хвилин.
Під час налаштування часу приготування таймер на дисплеї блиматиме.
- Змінити температуру та час приготування можна також під час виконання програми. Для цього утримуйте протягом 2-х секунд сенсори «ГОДИНИ» чи «ХВИЛИНИ» для змінення часу приготування, на дисплеї буде блимати таймер. Торкаючись відповідних сенсорів налаштуйте параметри. Через 30 секунд після торкання сенсорів програма продовжить роботу з новими налаштуваннями.
- Для запуску програми утримуйте протягом 2-х секунд сенсор «СТАРТ», на дисплеї з'явиться індикація , мультиварка розпочне приготування в заданому режимі.
Також загориться індикатор сенсора « ПІДІГРІВ/СКАСУВАННЯ», це значить, що після закінчення роботи програми прилад автоматично перейде в режим «ПІДІГРІВ». Для вимкнення автоматичного переходу в режим «ПІДІГРІВ» повторно торкніться та утримуйте сенсор «МУЛЬТИКУХАР», індикатор сенсора « ПІДІГРІВ/СКАСУВАННЯ» погасне. При необхідності Ви можете знову активувати автоматичний перехід у режим «ПІДІГРІВ», торкнувшись сенсора «МУЛЬТИКУХАР».
- Після нагрівання на дисплеї відобразиться зворотний відлік часу приготування.
- При необхідності можна зупинити проходження програми сенсором «ПІДІГРІВ/СКАСУВАННЯ», при цьому прилад перейде в режим очікування.
- Після закінчення часу роботи мультиварки пролунає звуковий сигнал, якщо це не було скасовано раніше. Пристрій автоматично перейде в режим підтримання температури, якщо його не було скасовано раніше. В режимі автоматичного підігріву на дисплеї відобразиться прямиий відлік часу, який показує, скільки часу страва підігривається.
- Для вимкнення режиму підтримання температури утримуйте сенсор «ПІДІГРІВ/СКАСУВАННЯ» протягом 2-х секунд, прилад перейде в режим очікування. Вимкніть пристрій.

Програма «Йогурт»

Мультиварка 0517AD є повноцінним замінником пристроїв для приготування йогурту. Окрім спеціального програмного режиму приготування, в комплектацію входять 6 зручних ємностей з харчового пластика для приготування та зберігання продукту.

В режимі “Йогурт” підтримується постійна температура (+38 - +40°C), необхідна для росту біфідобактерій та отримання в результаті прекрасного йогурту з закваски та молока.

- Увімкніть прилад, при цьому індикатор сенсора «СТАРТ» почне блимати.
- Помістіть всі необхідні інгредієнти, згідно рецепту, в ємність для йогурту та поставте їх у чашу. Дотримуйтесь вказівок розділу “Експлуатація приладу”.
- Під час приготування в даному режимі рекомендується залишити кришку закритою. При неправильному положенні кришки результат може не відповідати потребам.
- Послідовно торкаючись сенсора «МЕНЮ» виберіть програму «ЙОГУРТ», при цьому напис «ЙОГУРТ» на дисплеї і таймер будуть блимати.
- На таймері, що блимає, буде зазначатися час за замовчуванням для цього режиму приготування – 8 годин. Діапазон часу приготування може варіювати від 6 до 12 годин, відповідно до рецепту страви, що готується.
За допомогою сенсорів «ГОДИНИ» та «ХВИЛИНИ» необхідно змінити час приготування відповідно до рецепту страви, що готується: послідовно торкаючись сенсора «ГОДИНИ» налаштуйте години з кроком в 1 годину, торкаючись сенсора «ХВИЛИНИ» - хвилини - з кроком 30 хвилин.
Під час налаштування часу приготування таймер на дисплеї блиматиме.
- Змінити температуру та час приготування можна також під час виконання програми. Для цього утримуйте протягом 2-х секунд сенсори «ГОДИНИ» чи «ХВИЛИНИ» для змінення часу приготування, на дисплеї буде блимати таймер. Торкаючись відповідних сенсорів налаштуйте параметри. Через 30 секунд після торкання сенсорів програма продовжить роботу з новими налаштуваннями.
- Для запуску програми утримуйте протягом 2-х секунд сенсор «СТАРТ», на дисплеї з'явиться індикація , мультиварка розпочне приготування в заданому режимі.
- На дисплеї відобразатиметься зворотний відлік часу приготування.
- При необхідності можна зупинити проходження програми сенсором «ПІДГРІВ/СКАСУВАННЯ», при цьому прилад перейде в режим очікування.
- Після закінчення часу роботи програми пролунає звуковий сигнал, якщо це не було скасовано раніше. Після закінчення виконання програми “ЙОГУРТ” пристрій НЕ переходить в автоматичний режим підтримання температури. Мультиварка перейде в режим очікування.

Програма «Вівсянка»

Спеціальний режим призначений для швидкого приготування здорового та корисного сніданку. Завдяки оптимальним температурним режимам каша не підгорить та збереже всі свої корисні властивості.

- Увімкніть прилад, при цьому індикатор сенсора «СТАРТ» почне блимати.
- Помістіть всі необхідні інгредієнти, згідно рецепту, в чашу. Дотримуйтесь вказівок розділу «Експлуатація приладу».
- Під час приготування в даному режимі рекомендується залишати кришку закритою. При неправильному положенні кришки результат може не відповідати потребам.
- Послідовно торкаючись сенсора «МЕНЮ» виберіть програму «ВІВСЯНКА», при цьому напис «ВІВСЯНКА» на дисплеї і таймер будуть блимати.
- На таймері, що блимає, буде зазначатися час за замовчуванням для цього режиму приготування – 30 хвилин. Діапазон часу приготування може варіювати від 15 хвилин до 1 години, відповідно до рецепту страви, що готується.
За допомогою сенсорів «ГОДИНИ» та «ХВИЛИНИ» необхідно змінити час приготування відповідно до рецепту страви, що готується: послідовно торкаючись сенсора «ГОДИНИ» налаштуйте години з кроком в 1 годину, торкаючись сенсора «ХВИЛИНИ» - хвилини - з кроком 5 хвилин.
Під час налаштування часу приготування таймер на дисплеї блиматиме.
- Змінити температуру та час приготування можна також під час виконання програми. Для цього утримуйте протягом 2-х секунд сенсори «ГОДИНИ» чи «ХВИЛИНИ» для змінення часу приготування, на дисплеї буде блимати таймер. Торкаючись відповідних сенсорів налаштуйте параметри. Через 30 секунд після торкання сенсорів програма продовжить роботу з новими налаштуваннями.
- Для запуску програми утримуйте протягом 2-х секунд сенсор «СТАРТ», на дисплеї з'явиться індикація , мультиварка розпочне приготування в заданому режимі.
Також загориться індикатор сенсора «ПІДГРІВ/СКАСУВАННЯ», це значить, що після закінчення роботи програми прилад автоматично перейде в режим «ПІДГРІВ». Для вимкнення автоматичного переходу в режим «ПІДГРІВ» повторно торкніться та утримуйте сенсор «МУЛЬТИКУХАР», індикатор сенсора «ПІДГРІВ/СКАСУВАННЯ» погасне. При необхідності Ви можете знову активувати автоматичний перехід у режим «ПІДГРІВ», торкнувшись сенсора «МУЛЬТИКУХАР».
- На дисплеї відобразатиметься зворотний відлік часу приготування.
- При необхідності можна зупинити проходження програми сенсором «ПІДГРІВ/СКАСУВАННЯ», при цьому прилад перейде в режим очікування.
- Після закінчення часу роботи мультиварки пролунає звуковий сигнал, якщо це не було скасовано раніше. Пристрій автоматично перейде в режим підтримання температури, якщо його не було скасовано раніше. В режимі автоматичного підігріву на дисплеї відобразатиметься прямий відлік часу, який показує, скільки часу страва підігривається.
- Для вимкнення режиму підтримання температури утримуйте сенсор «ПІДГРІВ/СКАСУВАННЯ» протягом 2-х секунд, прилад перейде в режим очікування. Вимкніть пристрій.

Програма «Варення»

Режим призначений для приготування варення.

- Увімкніть прилад, при цьому індикатор сенсора «СТАРТ» почне блимати.
- Помістіть всі необхідні інгредієнти, згідно рецепту, в чашу. Дотримуйтесь вказівок розділу «Експлуатація приладу». Наявність рідини в чаші обов'язкова.
- Під час приготування в даному режимі після закипання рекомендується залишити кришку відкритою та періодично помішувати продукти, оскільки може утворюватися піна. При неправильному положенні кришки результат може не відповідати потребам.
- Послідовно торкаючись сенсора «МЕНЮ» виберіть програму «ВАРЕННЯ», при цьому напис «ВАРЕННЯ» на дисплеї і таймер будуть блимати.
- На таймері, що блимає, буде зазначатися час за замовчуванням для цього режиму приготування – 1 година. Діапазон часу приготування може варіювати від 1 до 4 годин, відповідно до рецепту страви, що готується.
За допомогою сенсорів «ГОДИНИ» та «ХВИЛИНИ» необхідно змінити час приготування відповідно до рецепту страви, що готується: послідовно торкаючись сенсора «ГОДИНИ» налаштуйте години з кроком в 1 годину, торкаючись сенсора «ХВИЛИНИ» - хвилини - з кроком 5 хвилин.
Під час налаштування часу приготування таймер на дисплеї блиматиме.
- Змінити температуру та час приготування можна також під час виконання програми. Для цього утримуйте протягом 2-х секунд сенсори «ГОДИНИ» чи «ХВИЛИНИ» для змінення часу приготування, на дисплеї буде блимати таймер. Торкаючись відповідних сенсорів налаштуйте параметри. Через 30 секунд після торкання сенсорів програма продовжить роботу з новими налаштуваннями.
- Для запуску програми утримуйте протягом 2-х секунд сенсор «СТАРТ», на дисплеї з'явиться індикація , мультиварка розпочне приготування в заданому режимі.
Також загориться індикатор сенсора «ПІДГРІВ/СКАСУВАННЯ», це значить, що після закінчення роботи програми прилад автоматично перейде в режим «ПІДГРІВ». Для вимкнення автоматичного переходу в режим «ПІДГРІВ» повторно торкніться та утримуйте сенсор «МУЛЬТИКУХАР», індикатор сенсора «ПІДГРІВ/СКАСУВАННЯ» погасне. При необхідності Ви можете знову активувати автоматичний перехід у режим «ПІДГРІВ», торкнувшись сенсора «МУЛЬТИКУХАР».
- На дисплеї відобразатиметься зворотний відлік часу приготування.
- При необхідності можна зупинити проходження програми сенсором «ПІДГРІВ/СКАСУВАННЯ», при цьому прилад перейде в режим очікування.
- Після закінчення часу роботи мультиварки пролунає звуковий сигнал, якщо це не було скасовано раніше. Пристрій автоматично перейде в режим підтримання температури, якщо його не було скасовано раніше. В режимі автоматичного підігріву на дисплеї відобразатиметься прямий відлік часу, який показує, скільки часу страва підігривається.
- Для вимкнення режиму підтримання температури утримуйте сенсор «ПІДГРІВ/СКАСУВАННЯ» протягом 2-х секунд, прилад перейде в режим очікування. Вимкніть пристрій.

Програма «Варка на пару»

Мультиварка 0517AD може бути заміником традиційної пароварки на Вашій кухні. Програма «Варка на пару» дозволяє готувати страви на пару, завдяки чому зберігаються вітаміни та корисні властивості продуктів. Спеціальний піддон-пароварка входить в комплектацію приладу.

- Увімкніть прилад, при цьому індикатор сенсора «СТАРТ» почне блимати.
- Наповніть чашу водою не більш, ніж на 1/3 об'єму. Помістіть всі необхідні інгредієнти у контейнер для варки на пару, згідно рецепту, помістіть контейнер в чашу. Дотримуйтесь вказівок розділу «Експлуатація приладу». Наявність рідини в чаші обов'язкова.
- Під час приготування в даному режимі рекомендується залишити кришку закритою. При неправильному положенні кришки результат може не відповідати потребам.
- Послідовно торкаючись сенсора «МЕНЮ» виберіть програму «ВАРКА НА ПАРУ», при цьому напис «ВАРКА НА ПАРУ» на дисплеї і таймер будуть блимати.
- На таймері, що блимає, буде зазначатися час за замовчуванням для цього режиму приготування – 5 хвилин. Діапазон часу приготування може варіювати від 5 хвилин до 1 години, відповідно до рецепту страви, що готується.
- За допомогою сенсорів «ГОДИНИ» та «ХВИЛИНИ» необхідно змінити час приготування відповідно до рецепту страви, що готується: послідовно торкаючись сенсора «ГОДИНИ» налаштуйте години з кроком в 1 годину, торкаючись сенсора «ХВИЛИНИ» - хвилини - з кроком 1 хвилини.
- Під час налаштування часу приготування таймер на дисплеї блиматиме.
- - Змінити температуру та час приготування можна також під час виконання програми. Для цього утримуйте протягом 2-х секунд сенсори «ГОДИНИ» чи «ХВИЛИНИ» для змінення часу приготування, на дисплеї буде блимати таймер. Торкаючись відповідних сенсорів налаштуйте параметри. Через 30 секунд після торкання сенсорів програма продовжить роботу з новими налаштуваннями.
- - Для запуску програми утримуйте протягом 2-х секунд сенсор «СТАРТ», на дисплеї з'явиться індикація , мультиварка розпочне приготування в заданому режимі.
- Також загориться індикатор сенсора «ПІДГРІВ/СКАСУВАННЯ», це значить, що після закінчення роботи програми прилад автоматично перейде в режим «ПІДГРІВ». Для вимкнення автоматичного переходу в режим «ПІДГРІВ» повторно торкніться та утримуйте сенсор «МУЛЬТИКУХАР», індикатор сенсора «ПІДГРІВ/СКАСУВАННЯ» погасне. При необхідності Ви можете знову активувати автоматичний перехід у режим «ПІДГРІВ», торкнувшись сенсора «МУЛЬТИКУХАР».
- Після прогрівання та закипання води на дисплеї відобразиться зворотний відлік часу приготування.
- При необхідності можна зупинити проходження програми сенсором «ПІДГРІВ/СКАСУВАННЯ», при цьому прилад перейде в режим очікування.
- Після закінчення часу роботи мультиварки пролунає звуковий сигнал, якщо це не було скасовано раніше. Пристрій автоматично перейде в режим підтримання температури, якщо його не було скасовано раніше. В режимі автоматичного підігріву на дисплеї відобразиться прямий відлік часу, який показує, скільки часу страва підігривається.
- Для вимкнення режиму підтримання температури утримуйте сенсор «ПІДГРІВ/СКАСУВАННЯ» протягом 2-х секунд, прилад перейде в режим очікування. Вимкніть пристрій.

Програма «Боби»

Режим призначений для приготування наваристих супів та гарнірів із бобових, котрі потребують тривалої теплової обробки.

- Увімкніть прилад, при цьому індикатор сенсора «СТАРТ» почне блимати.
- Помістіть всі необхідні інгредієнти, згідно рецепту, в чашу. Дотримуйтесь вказівок розділу «Експлуатація приладу». Наявність рідини в чаші обов'язкова.
- Під час приготування в даному режимі рекомендується залишати кришку закритою. При неправильному положенні кришки результат може не відповідати потребам.
- Послідовно торкаючись сенсора «МЕНЮ» виберіть програму «БОБИ», при цьому напис «БОБИ» на дисплеї і таймер будуть блимати.
- На таймері, що блимає, буде зазначатися час за замовчуванням для цього режиму приготування – 1 година. Діапазон часу приготування може варіювати від 1 до 4 годин, відповідно до рецепту страви, що готується.
- За допомогою сенсорів «ГОДИНИ» та «ХВИЛИНИ» необхідно змінити час приготування відповідно до рецепту страви, що готується: послідовно торкаючись сенсора «ГОДИНИ» налаштуйте години з кроком в 1 годину, торкаючись сенсора «ХВИЛИНИ» - хвилини - з кроком 10 хвилин.
- Під час налаштування часу приготування таймер на дисплеї блиматиме.
- Змінити температуру та час приготування можна також під час виконання програми. Для цього утримуйте протягом 2-х секунд сенсори «ГОДИНИ» чи «ХВИЛИНИ» для змінення часу приготування, на дисплеї буде блимати таймер. Торкаючись відповідних сенсорів налаштуйте параметри. Через 30 секунд після торкання сенсорів програма продовжить роботу з новими налаштуваннями.
- - Для запуску програми утримуйте протягом 2-х секунд сенсор «СТАРТ», на дисплеї з'явиться індикація , мультиварка розпочне приготування в заданому режимі.
- Також загориться індикатор сенсора «ПІДГРІВ/СКАСУВАННЯ», це значить, що після закінчення роботи програми прилад автоматично перейде в режим «ПІДГРІВ». Для вимкнення автоматичного переходу в режим «ПІДГРІВ» повторно торкніться та утримуйте сенсор «МУЛЬТИКУХАР», індикатор сенсора «ПІДГРІВ/СКАСУВАННЯ» погасне. При необхідності Ви можете знову активувати автоматичний перехід у режим «ПІДГРІВ», торкнувшись сенсора «МУЛЬТИКУХАР».
- На дисплеї відобразиться зворотний відлік часу приготування.
- При необхідності можна зупинити проходження програми сенсором «ПІДГРІВ/СКАСУВАННЯ», при цьому прилад перейде в режим очікування.
- Після закінчення часу роботи мультиварки пролунає звуковий сигнал, якщо це не було скасовано раніше. Пристрій автоматично перейде в режим підтримання температури, якщо його не було скасовано раніше. В режимі автоматичного підігріву на дисплеї відобразиться прямий відлік часу, який показує, скільки часу страва підігрівається.
- Для вимкнення режиму підтримання температури утримуйте сенсор «ПІДГРІВ/СКАСУВАННЯ» протягом 2-х секунд, прилад перейде в режим очікування. Вимкніть пристрій.

Програма «Молочна каша»

Режим призначений для приготування молочних супів і каш.

- Увімкніть прилад, при цьому індикатор сенсора «СТАРТ» почне блимати.
- Помістіть всі необхідні інгредієнти, згідно рецепту, в чашу. Дотримуйтесь вказівок розділу “Експлуатація приладу”.
- Під час приготування в даному режимі рекомендується залишати кришку закритою. При неправильному положенні кришки результат може не відповідати потребам.
- Послідовно торкаючись сенсора «МЕНЮ» виберіть програму «МОЛОЧНА КАША», при цьому напис «МОЛОЧНА КАША» на дисплеї і таймер будуть блимати.
- На таймері, що блимає, буде зазначатися час за замовчуванням для цього режиму приготування – 1 година. Діапазон часу приготування може варіювати від 10 хвилин до 1 години 30 хвилин, відповідно до рецепту страви, що готується та початкової температури інгредієнтів. При використанні охолодженого молока необхідно збільшити рекомендований у рецепті час.
- За допомогою сенсорів «ГОДИНИ» та «ХВИЛИНИ» необхідно змінити час приготування відповідно до рецепту страви, що готується: послідовно торкаючись сенсора «ГОДИНИ» налаштуйте години з кроком в 1 годину, торкаючись сенсора «ХВИЛИНИ» - хвилини - з кроком 5 хвилин.
- Під час налаштування часу приготування таймер на дисплеї блиматиме.
- - Змінити температуру та час приготування можна також під час виконання програми. Для цього утримуйте протягом 2-х секунд сенсори «ГОДИНИ» чи «ХВИЛИНИ» для змінення часу приготування, на дисплеї буде блимати таймер. Торкаючись відповідних сенсорів налаштуйте параметри. Через 30 секунд після торкання сенсорів програма продовжить роботу з новими налаштуваннями.
- - Для запуску програми утримуйте протягом 2-х секунд сенсор «СТАРТ», на дисплеї з'явиться індикація , мультиварка розпочне приготування в заданому режимі.
- Також загориться індикатор сенсора «ПІДГРІВ/СКАСУВАННЯ», це значить, що після закінчення роботи програми прилад автоматично перейде в режим «ПІДГРІВ». Для вимкнення автоматичного переходу в режим «ПІДГРІВ» повторно торкніться та утримуйте сенсор «МУЛЬТИКУХАР», індикатор сенсора «ПІДГРІВ/СКАСУВАННЯ» погасне. При необхідності Ви можете знову активувати автоматичний перехід у режим «ПІДГРІВ», торкнувшись сенсора «МУЛЬТИКУХАР».
- На дисплеї відобразатиметься зворотний відлік часу приготування.
- При необхідності можна зупинити проходження програми сенсором «ПІДГРІВ/СКАСУВАННЯ», при цьому прилад перейде в режим очікування.
- Після закінчення часу роботи мультиварки пролунає звуковий сигнал, якщо це не було скасовано раніше. Пристрій автоматично перейде в режим підтримання температури, якщо його не було скасовано раніше. В режимі автоматичного підігріву на дисплеї відобразатиметься прямий відлік часу, який показує, скільки часу страву підігрівається.
- Для режиму “Молочна каша” рекомендується залишати страву в режимі «Підігрів» на 10-15 хвилин після закінчення роботи основної програми.
- Для вимкнення режиму підтримання температури утримуйте сенсор «ПІДГРІВ/СКАСУВАННЯ» протягом 2-х секунд, прилад перейде в режим очікування. Вимкніть пристрій.

Програма «Крупа»

Режим призначений для приготування корисних гарнірів із круп. Оптимальні температурні параметри та рівномірне нагрівання чаші з усіх боків дає можливість приготувати чудові розсипчасті гарніри.

- Увімкніть прилад, при цьому індикатор сенсора «СТАРТ» почне блимати.
- Помістіть всі необхідні інгредієнти, згідно рецепту, в чашу. Дотримуйтесь вказівок розділу «Експлуатація приладу».
- Під час приготування в даному режимі рекомендується залишати кришку закритою. При неправильному положенні кришки результат може не відповідати потребам.
- Послідовно торкаючись сенсора «МЕНЮ» виберіть програму «КРУПА», при цьому напис «КРУПА» на дисплеї і таймер будуть блимати.
- На таймері, що блимає, буде зазначатися час за замовчуванням для цього режиму приготування – 40 хвилин. Діапазон часу приготування може варіювати від 20 хвилин до 1 години, відповідно до рецепту страви, що готується.
- За допомогою сенсорів «ГОДИНИ» та «ХВИЛИНИ» необхідно змінити час приготування відповідно до рецепту страви, що готується: послідовно торкаючись сенсора «ГОДИНИ» налаштуйте години з кроком в 1 годину, торкаючись сенсора «ХВИЛИНИ» - хвилини - з кроком 5 хвилин.
- Під час налаштування часу приготування таймер на дисплеї блиматиме.
- Змінити температуру та час приготування можна також під час виконання програми. Для цього утримуйте протягом 2-х секунд сенсори «ГОДИНИ» чи «ХВИЛИНИ» для змінення часу приготування, на дисплеї буде блимати таймер. Торкаючись відповідних сенсорів налаштуйте параметри. Через 30 секунд після торкання сенсорів програма продовжить роботу з новими налаштуваннями.
- Для запуску програми утримуйте протягом 2-х секунд сенсор «СТАРТ», на дисплеї з'явиться індикація , мультиварка розпочне приготування в заданому режимі.
- Також загориться індикатор сенсора «ПІДГРІВ/СКАСУВАННЯ», це значить, що після закінчення роботи програми прилад автоматично перейде в режим «ПІДГРІВ». Для вимкнення автоматичного переходу в режим «ПІДГРІВ» повторно торкніться та утримуйте сенсор «МУЛЬТИКУХАР», індикатор сенсора «ПІДГРІВ/СКАСУВАННЯ» погасне. При необхідності Ви можете знову активувати автоматичний перехід у режим «ПІДГРІВ», торкнувшись сенсора «МУЛЬТИКУХАР».
- На дисплеї відобразиться зворотний відлік часу приготування.
- При необхідності можна зупинити проходження програми сенсором «ПІДГРІВ/СКАСУВАННЯ», при цьому прилад перейде в режим очікування.
- Ця програма автоматична. У разі, якщо продукт приготується раніше заданого часу (це контролюється наявністю води в страві, що готується), програма автоматично зупинить процес приготування.
- Після закінчення часу роботи мультиварки пролунає звуковий сигнал, якщо це не було скасовано раніше. Пристрій автоматично перейде в режим підтримання температури, якщо його не було скасовано раніше. В режимі автоматичного підігріву на дисплеї відобразиться прямий відлік часу, який показує, скільки часу страва підігривається.
- Для режиму «Крупа» рекомендується залишати страву в режимі «Підігрів» на 10-15 хвилин після закінчення роботи основної програми.
- Для вимкнення режиму підтримання температури утримуйте сенсор «ПІДГРІВ/СКАСУВАННЯ» протягом 2-х секунд, прилад перейде в режим очікування. Вимкніть пристрій.

Програма «Підігрів»

Режим використовується для розігрівання готових страв.

- Увімкніть прилад, при цьому індикатор сенсора «СТАРТ» почне блимати.
- Помістіть всі необхідні інгредієнти, згідно рецепту, в чашу. Дотримуйтесь вказівок розділу «Експлуатація приладу».
- Під час приготування в даному режимі рекомендується залишати кришку закритою. При неправильному положенні кришки результат може не відповідати потребам.
- Послідовно торкаючись сенсора «МЕНЮ» виберіть програму «ПІДІГРІВ», при цьому напис «ПІДІГРІВ» на дисплеї і таймер будуть блимати.
- На таймері, що блимає, буде зазначатися час за замовчуванням для цього режиму приготування – 20 хвилин. Діапазон часу приготування може варіювати від 10 хвилин до 1 години, відповідно до рецепту страви, що готується.
- За допомогою сенсорів «ГОДИНИ» та «ХВИЛИНИ» необхідно встановити достатній час розігрівання, виходячи з об'єму та початкової температури страви: послідовно торкаючись сенсора «ГОДИНИ» налаштуйте години з кроком в 1 годину, торкаючись сенсора «ХВИЛИНИ» - хвилини - з кроком 5 хвилин.
- Під час налаштування часу приготування таймер на дисплеї блиматиме.
- Змінити температуру та час приготування можна також під час виконання програми. Для цього утримуйте протягом 2-х секунд сенсори «ГОДИНИ» чи «ХВИЛИНИ» для змінення часу приготування, на дисплеї буде блимати таймер. Торкаючись відповідних сенсорів налаштуйте параметри. Через 30 секунд після торкання сенсорів програма продовжить роботу з новими налаштуваннями.
- Для запуску програми утримуйте протягом 2-х секунд сенсор «СТАРТ», на дисплеї з'явиться індикація , мультиварка розпочне приготування в заданому режимі.
- Також загориться індикатор сенсора «ПІДІГРІВ/СКАСУВАННЯ», це значить, що після закінчення роботи програми прилад автоматично перейде в режим «ПІДІГРІВ». Для вимкнення автоматичного переходу в режим «ПІДІГРІВ» повторно торкніться та утримуйте сенсор «МУЛЬТИКУХАР», індикатор сенсора «ПІДІГРІВ/СКАСУВАННЯ» погасне. При необхідності Ви можете знову активувати автоматичний перехід у режим «ПІДІГРІВ», торкнувшись сенсора «МУЛЬТИКУХАР».
- На дисплеї відобразиться зворотний відлік часу приготування.
- При необхідності можна зупинити проходження програми сенсором «ПІДІГРІВ/СКАСУВАННЯ», при цьому прилад перейде в режим очікування.
- Після закінчення часу роботи мультиварки пролунає звуковий сигнал, якщо це не було скасовано раніше. Пристрій автоматично перейде в режим підтримання температури, якщо його не було скасовано раніше. В режимі автоматичного підігріву на дисплеї відобразиться прямий відлік часу, який показує, скільки часу страву підігривається.
- Для вимкнення режиму підтримання температури утримуйте сенсор «ПІДІГРІВ/СКАСУВАННЯ» протягом 2-х секунд, прилад перейде в режим очікування.
- Вимкніть пристрій.

Рецепти для приготування в мультиварці РМС 0517AD Ви можете знайти в розділі «Рецепти для мультиварок» на сайті www.polar.ru

Стисла таблиця режимів приготування

Режим приготування	Час і температура приготування	Можливість використання функції «Відкладений старт»	Рекомендації щодо положення кришки
Мультикухар	Час за замовчуванням: 5 хвилин Регулювання часу: від 5 хвилин до 12 годин, крок 5 хвилин Регулювання температури: 35°C -110°C - крок 5°C; 110°C - 160°C - крок 10°C.	Так	Відкрита чи закрита, в залежності від страви
Випічка	Час за замовчуванням: 1 годинна Регулювання часу: від 30 хвилин до 3,5 годин, крок 10 хвилин Температура 118 - 122°C	Так	Зачинена
Суп	Час за замовчуванням: 1 година Регулювання часу: від 1 до 4 годин, крок 10 хвилин Температура 97°C	Так	Зачинена
Тушкування	Час за замовчуванням: 2 години Регулювання часу: від 1 до 8 годин, крок 30 хвилин Температура 93°C	Так	Зачинена
Смаження	Час за замовчуванням: 15 хвилин Регулювання часу: від 10 хвилин до 1 години, крок 5 хвилин Температура приготування: 100-160 °C, крок 10°C	Так	Відкрита
Запікання	Час за замовчуванням: 45 хвилин Регулювання часу: від 20 хвилин до 2 години 30 хвилин, крок 5 хвилин Температура 145°C	Так	Зачинена
Плов	Час за замовчуванням: 40 хвилин Регулювання часу: від 20 хвилин до 2 годин, крок 5 хвилин Температура 100 - 150°C авто	Так	Зачинена
Паста	Час за замовчуванням: 8 хвилин Регулювання часу: від 8 до 20 хвилин, крок 1 хвилини Температура 118-120°C	Так	До моменту закипання води закрита, потім відкрита
Йогурт	Час за замовчуванням: 8 годин Регулювання часу: від 6 до 12 годин, крок 30 хвилин Температура 38-42°C	Так	Зачинена
Вівсянка	Час за замовчуванням: 30 хвилин Регулювання часу: від 15 хвилин до 1 години, крок 5 хвилин Температура 90-100°C авто	Так	Зачинена

Варення	Час за замовчуванням: 1 година Регулювання часу: від 1 до 4 годин, крок 5 хвилин Температура 100-108°C	Так	До моменту закипання води закрита, потім відкрита
Варка на пару	Час за замовчуванням: 5 хвилин Регулювання часу: від 5 хвилин до 1 години, крок 1 хвилини Температура 115-120°C	Так	Зачинена
Боби	Час за замовчуванням: 1 година Регулювання часу: від 1 до 4 годин, крок 10 хвилин Температура 93°C	Так	Зачинена
Молочна каша	Час за замовчуванням: 1 година Регулювання часу: від 10 хвилин до 1 години 30 хвилин, крок 5 хвилин Температура 96°C	Так	Зачинена
Крупа	Час за замовчуванням: 40 хвилин Регулювання часу: від 20 хвилин до 1 години, крок 5 хвилин Температура 100-135°C авто	Так	Зачинена
Піца	Час за замовчуванням: 30 хвилин Регулювання часу: від 20 до 1 години, крок 5 хвилин Температура 120-160°C	Так	Зачинена
Підігрів	Час за замовчуванням: 20 хвилин Регулювання часу: від 10 до 1 години, крок 5 хвилин Температура 115°C	Так	Зачинена

Функція «Відкладений старт»

Функція «Відкладений старт» дає можливість приготувати їжу в зазначений час. Однак, будь ласка, не відкладайте старт на довгий термін, якщо серед інгредієнтів страви є продукти, які швидко псуються.

1. Функція «Відкладений старт» доступна для всіх програм.
2. Для активації режиму виберіть програму приготування, використовуючи сенсор «МЕНЮ», налаштуйте параметри програми, потім торкніться сенсора «ВІДКЛАДЕНИЙ СТАРТ», при цьому на дисплеї з'явиться напис «ВІДКЛАДЕНИЙ СТАРТ»
3. За допомогою сенсорів «ГОДИНИ» та «ХВИЛИНИ» виберіть необхідний час відстрочення початку приготування страви.
4. Натисніть та утримуйте протягом 2-х секунд сенсор «СТАРТ», загориться світловий індикатор сенсора, мультиварка почне відлік часу до старту програми.
5. *Примітка.* В режимах «Варка на пару», «Паста», «Смаження» зворотній відлік часу вмикається після досягнення робочої температури, тому закінчення приготування може наступити дещо раніше чи пізніше заданого для «Відкладеного старту» часу (в залежності від наповнення чаші).

6. Для автоматичних режимів «Плов» і «Крупа» процес приготування може закінчитися раніше (див. опис відповідних режимів), при цьому до закінчення заданого часу мультиварка буде знаходитися в режимі «Підігрів».

Чищення та догляд за приладом

- По закінченню приготування завжди очищайте мультиварку від залишків їжі та забруднень.
- Внутрішня кришка мультиварки має знімну конструкцію. Після кожного приготування знімну кришку рекомендується промивати у нейтральному мильному розчині, використовуючи губку.
- Внутрішня кришка мультиварки має з'ємну конструкцію. Для того, щоб зняти кришку, необхідно пальцями натиснути на фіксатори на ній та потягнути на себе, тримаючи за фіксатори та виводячи її з верхнього паза кришки. Після кожного приготування з'ємну кришку рекомендується промивати у м'якому мильному розчині, використовуючи губку.

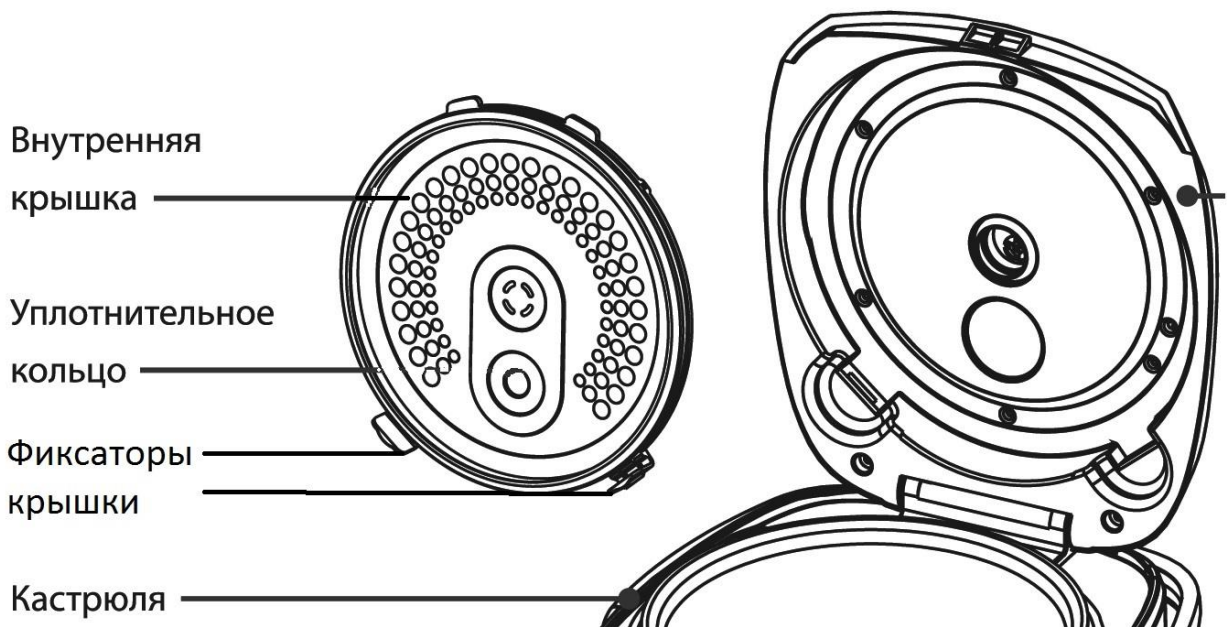

- Не користуйтеся щітками з металічним дротом і розчинником для очищення забруднених частин мультиварки.
- Якщо залишки страви прикипіли до внутрішньої чаш, замочіть її перед миттям. Після миття протріть внутрішню чашу.
- Не опускайте корпус у воду. Для чищення корпусу використовуйте вологу м'яку губку або тканину.
- Внутрішню чашу з керамічним покриттям і піддон-пароварку можна мити у посудомийній машині. При митті у посудомийній машині стежте, щоб складові частини машини не пошкодили внутрішню кастрюлю.
- Після кожного приготування необхідно зняти контейнер для збору конденсату, що знаходиться на задній стінці приладу, вилити з нього воду, потім просушити та встановити його на місце.

Запобіжні заходи при використанні внутрішньої чаші мультиварки

- Для помішування використовуйте лише дерев'яну лопатку або спеціальну пластмасову ложку, що поставляється у комплекті з приладом.
- Не наливайте в чашу оцет, це може пошкодити покриття.
- Через деякий час чаша може змінити колір через те, що контактує з водою і миючими засобами. Це нормальне явище, і мультиварка може без застережень використовуватись далі.
- Для чищення НЕ використовуйте абразивні засоби.

Увага:

Після закінчення строку експлуатації електроприладу не викидайте його разом із звичайними побутовими відходами, а передайте у офіційний пункт збору на утилізацію. Таким чином, Ви допоможете зберегти навколишнє середовище.

Якщо у Вас виникла проблема.

Проблема	Причина	Спосіб усунення
Індикатор роботи не горить, нагрівальний елемент не працює	1. Проблема з електроживленням 2. Електрична плата або контакти пошкоджені	Перевірте, чи прилад під'єднаний до мережі Зверніться за допомогою до авторизованого сервісного центр
Індикатор світиться, нагрівальний елемент не працює	Електрична плата або контакти пошкоджені.	Зверніться за допомогою до авторизованого сервісного центр
Страва готується надто довго	Живлення від мережі відсутнє	Перевірте, чи прилад під'єднаний до мережі
	2. Нагрівальний елемент несправний	Зверніться за допомогою до авторизованого сервісного центр
	3. Внутрішня чаша мультиварки встановлена з перекосом	Перевірте внутрішню чашу, переконайтеся, що вона встановлена правильно
	4. Сторонній предмет між нагрівальною пластиною і каструлею	Видаліть сторонній предмет
На дисплеї відображаються коди помилок E1, E2, E3, E4	Проблеми з платою електроживлення	Зверніться за допомогою до авторизованого сервісного центр

Технічні характеристики

РМС 0517AD - Мультиварка побутова електрична торговельної марки Polaris

Напруга: 220 - 240 В

Частота: ~50 Гц

Потужність: 860 Вт

Загальний об'єм чаші: 5 л

Примітка. Внаслідок постійного процесу внесення змін і вдосконалень, між інструкцією і виробом можуть спостерігатися деякі розходження. Виробник сподівається, що користувач зверне на це увагу

Інформація про сертифікацію

Прилад сертифікований на відповідність вимогам нормативних документів РФ.

Сертифікат відповідності № TC RU C-US.AL16.B.00334 серія RU № 0067355

Термін дії с 17.12.2013 по 16.12.2018

Видав: орган з сертифікації продукції общества с ограниченной ответственностью “Гарант Плюс”

Адрес: 121170, г. Москва, Кутузовский пр-кт, д. 36, стр. 3

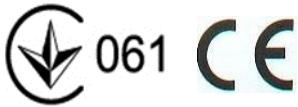

Розрахунковий термін служби виробу: 3 роки

Гарантійний строк: 1 рік від дня покупки

Гарантійний строк чаші (каструлі): 6 місяців від дня покупки

Виробник:

TEXTON CORPORATION LLC - ТОВ «ТЕКСТОН КОРПОРЕЙШН»

1313 N. Market Street, Suite 5100, Wilmington, State of Delaware 19801, United States of America

1313 Н. Маркет Стрит, Помещение 5100, Уилмингтон, Штат Делавэр 19801, Соединенные Штаты Америки

ГАРАНТІЙНЕ ЗОБОВ'ЯЗАННЯ

Виріб: Мультиварка побутова електрична

Модель: **PMC 0517AD**

Ця гарантія надається виробником як додаток до прав споживача, встановлених чинним законодавством, і жодним чином не обмежує їх.

Ця гарантія діє протягом 12 місяців з дати придбання виробу і забезпечує гарантійне обслуговування виробу у випадку виявлення дефектів, пов'язаних з матеріалами та роботою. У цьому випадку споживач має право і на безкоштовний ремонт виробу. Ця гарантія дійсна при дотриманні наступних умов:

- Гарантійне зобов'язання поширюється на всі моделі, що випускаються компанією «Textron Corporation LLC» у країнах, де надається гарантійне обслуговування (незалежно від місця покупки).
- Виріб повинен бути придбаний винятково для особистих побутових потреб. Виріб повинен використовуватися в суворій відповідності до інструкції з експлуатації, з дотриманням правил та вимог безпеки
- Зобов'язки виробника за цією гарантією виконуються продавцями - уповноваженими дилерами виробника і офіційними обслуговуючими (сервісними) центрами. Ця гарантія не поширюється на вироби, придбані в продавців, які не уповноважені виробником. Вони самостійно відповідають перед споживачем відповідно до російського законодавства.
- Ця гарантія не поширюється на дефекти виробу, що виникли в результаті:
 - хімічного, механічного або іншого впливу, потрапляння сторонніх предметів всередину виробу;
 - неправильної експлуатації, що полягає у використанні виробу не за його прямим призначенням, а також встановлення та експлуатації виробу з порушенням правил і вимог техніки безпеки;
 - зносу деталей оздоблення, ламп, батарей, захисних екранів, накопичувачів сміття, ременів, щіток та інших деталей з обмеженим терміном використання;
 - ремонту виробу, здійсненого особами або фірмами, що не є авторизованими сервісними центрами*;
- Ця гарантія дійсна, якщо пред'явлена разом із оригіналом справжнього талона, оригіналом товарного чека, виданого продавцем, і виробу, в якому виявлено дефекти.
- Ця гарантія дійсна тільки для виробів, що використовуються для особистих побутових потреб, і не поширюється на вироби, які використовуються для комерційних, промислових або професійних цілей.

З усіх питань гарантійного обслуговування виробів POLARIS звертайтеся до Вашого місцевого офіційного продавця POLARIS.

*Адреси авторизованих х центрів обслуговування на сайті Компанії: www.polar.ru

Тұрмыстық электрлі мультитірігіш

POLARIS

Модель PMC 0517AD

Пайдалану жөніндегі нұсқаулық

POLARIS сауда белгісімен шығатын өнімді таңдағаныңыз үшін алғыс білдіреміз. Біздің бұйымдар сапа, функционалдық және дизайнға қойылатын жоғары талаптарға сәйкес жасалған. Біздің фирмадан жаңа бұйым алғаныңызға риза болатыныңызға сенімдіміз.

Құралды пайдаланбас бұрын осы нұсқаулықпен мұқият танысыңыз, онда Сіздің қауіпсіздігіңізге қатысты маңызды ақпарат бар, сондай-ақ, құралды дұрыс пайдалану мен күтуге қатысты кеңестер берілген.

Нұсқаулықты кепілдік талонымен, кассалық чекпен бірге, мүмкіндігінше, картон қорапта және орама материалымен бірге сақтаңыз.

Мазмұны

Қауіпсіздік бойынша жалпы нұсқаулар	68
Осы құралдың қауіпсіздігі бойынша арнайы нұсқаулар	69
Пайдалану саласы	69
Құралдың сипаттамасы	70
Жинақталуы	73
Құралды пайдалану	74
Функциялардың сипаттамасы	75
Тазарту және күтім	101
Егер қиындық туындаса	102
Техникалық сипаттамасы	103
Сертификаттау туралы ақпарат	103
Кепілдік міндеттеме	104

Қауіпсіздік жөніндегі жалпы нұсқаулар

- Құрал тек қана тұрмыста пайдалануға арналған.
- Құралды тек мақсаты бойынша ғана пайдалану керек.
- Аталмыш құрал, құралды қолдануға қатысты қауіпсіздіктері үшін жауап беретін тұлғаның нұсқаулығы жүргізілген немесе қадағалау жүзеге асырылған кездерді есепке алмағанда, білімі мен тәжірибесі жоқ немесе жүйке жүйесінде немесе психикалық, физикалық ауытқулары бар тұлғалардың (балаларды қоса алғанда) қолдануына арналмаған. Балалардың құралмен ойнауына жол бермеу үшін оларды қадағалап отырыңыз.
- Құралды алдын ала пайдалануды бастамас бұрын пайдалану бойынша нұсқаулықпен мұқият танысыңыз.
- Әр кезде құралды қоспас бұрын оны қарап шығыңыз. Құралдың және желілік сымның ақауы болса, құралды розеткаға қосуға мүлдем болмайды.
- Құрал мен желілік сым ыстық ауаның тікелей күн көзіне және ылғалға ұшырамайтындай етіп, сақталуы керек.
- **Назар аударыңыз! Құралды ванна, шұңғылша немесе сумен толтырылған басқа ыдыстардың қасында пайдалануға болмайды.**
- Құралды суға немесе басқа сұйықтыққа салуға мүлдем болмайды. Сонымен суға қолыңызды суға батырмаңыз. Құралды екінші мәрте пайдаланудың алдында оны білікті маман тексеріп шығуы керек.
- Құралды тек қана ауыспалы тоқ көзіне ғана қосыңыз (~). Қоспас бұрын, құралдың желіде қолданылатын кернеуге арналғанына көз жеткізіңіз.
- **Кез келген ақау бола тұра құралды іске қосу Сізді кепілдікті қызмет көрсету құқығынан айырады.**
- Құралды тек қана жерге тұйықталған желіге ғана қосады. Сіздің қауіпсіздігіңізді қамтамасыз ету үшін жерге тұйықтай бекітілген электр техникалық нормаларға сәйкес келуі тиіс. Қоректендірудің стандартты емес көздерін немесе қосу құрылғыларын пайдалануға болмайды.
- Құралды бөлмежайдан тысқары жерде пайдаланбаңыз. Құралды сүйір бұрыштарға соғылуынан сақтаңыз. Құралды пайдаланып болғаннан кейін, тазартқанда немесе құрал сынып қалса оны әрдайым желіден ажыратыңыз.
- Құралды желілік сымнан ұстап тасымалдауға болмайды. Құралды желіден ажыратқанда штепсельді ашадан ұстаңыз.
- Жинағына кірмейтін қосымша аксессуарларды пайдалану Сізді кепілдік қызмет көрсету құқығынан айырады.
- Пайдаланып болғаннан кейін, электрмен қоректендіру сымын құралды айналдыра орауға болмайды, себебі, уақыт өте келе бұл сымның үзілуіне әкеп соғуы мүмкін. Қашанда сақтау үшін сымды жақсылап тарқатыңыз.
- Құралды өз бетіңізбен жөндеуге болмайды. Жөндеуді қызмет көрсету орталығының білікті мамандары ғана жүзеге асыруы керек.
- Құралды жөндеу үшін тек қана түпнұсқа, қосалқы бөлшектер пайдаланылады.

Осы құралдың қауіпсіздігі жөніндегі арнайы нұсқаулар

- Құралды пайдаланғанда айналасында бос орындардың жеткілікті екеніне көз жеткізіңіз. Жиһаз, перделер сияқты өрт қауіптілігі бар нысандардан кем дегенде 15см қашықтықта орналасуы тиіс.
- Құралды пайдаланғанда оны құрғақ, тегіс және термоберік қабатқа орнатыңыз.
- Құралды алғаш рет пайдаланар алдында жағымсыз иісті кетіру үшін мультипісіргіштің тостағанына ең жоғары деңгейіне дейін су толтырып, («Буда пісіру») температуралық режимінде 30 минут бойы суды қайнатыңыз.
- Мультипісіргішті жылу шығаратын құралдардан (электр немесе газ асүй пештері) сияқты от көздерінен алыс жерлерге орнату қажет.
- Күйіп қалмас үшін жұмыс істеп тұрған құралды ұстамаңыз. Пайдаланып болғаннан кейін, мультипісіргішті суытыңыз, кері жағдайда терінің күйіп қалу қаупі бар.
- Құралды желіге қоспас бұрын, кернеуді тексеріңіз
- Егер тағам әзірлемесеңіз, электр құралын желіге қосылған күйінде қалдырмаңыз.
- Құралды желіден ажыратар алдына қашанда құралды сөндіріңіз.
- Құралды желіден ажыратар алдына қашанда құрал күту режимінде тұрғанына және ешбір бағдарлама іске қосылып тұрмағанына көз жеткізіңіз.
- Құрал электр желісіне қосылып тұрғанда ешқашан құралды көтермеңіз/жылжытпаңыз.
- Мультипісіргіштің жұмысы барысында ішкі кастрөлді ұстамаңыз.
- Құралды тазарту үшін абразивті тазартқыштарды және агрессивті жуғыш құралдарды пайдаланбаңыз.
- Тағамды немесе суды мультипісіргіште ұзақ уақытқа қалдырмаңыз.
- Ішкі кастрөл мен сыртқы корпусың арасында бөгде заттар болмауы тиіс.
- Күрішті немесе гарнирді әзірлеу барысында кастрөлдегі су мен жарманың мөлшерінің арасалмағын қадағалаңыз.
- Өндіруші осы нұсқауда қарастырылмаған немесе дұрыс пайдаланбаған жағдайдың нәтижесінде туындаған залал үшін жауапты емес.

Пайдалану саласы

- Құрал тек қана тұрмыста қолдануға арналған.
- Құралды тек мақсаты бойынша ғана пайдалануға болады.

Құралдың сипаттамасы

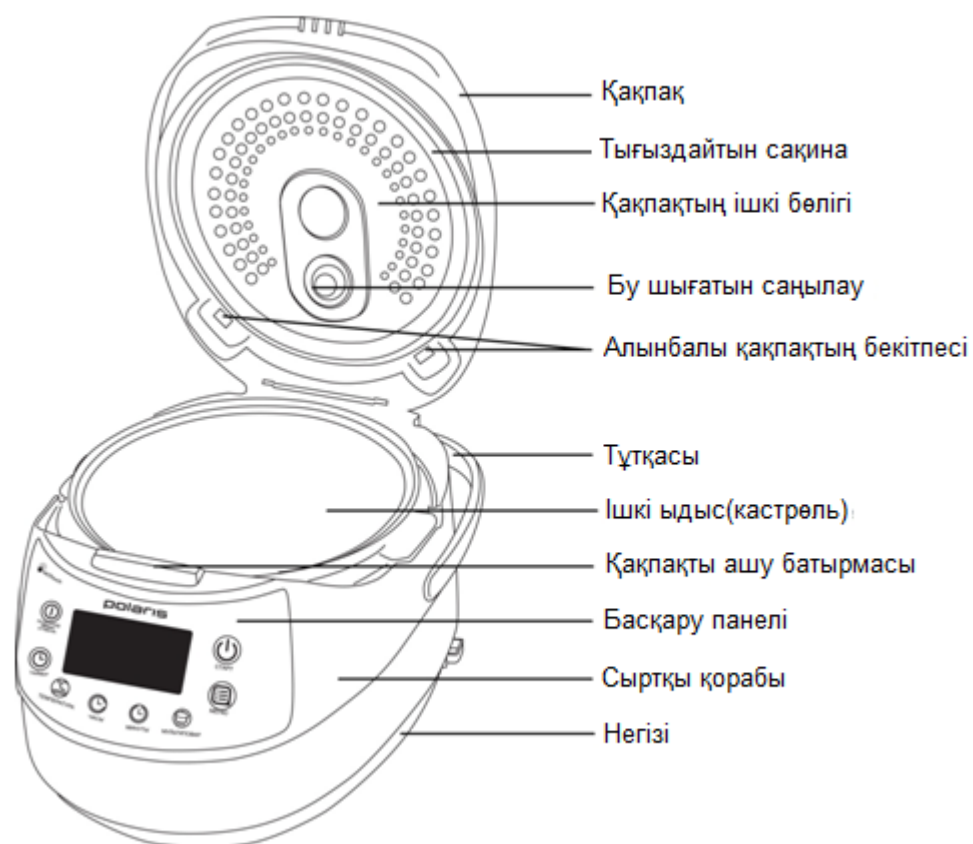

Аксессуарлар

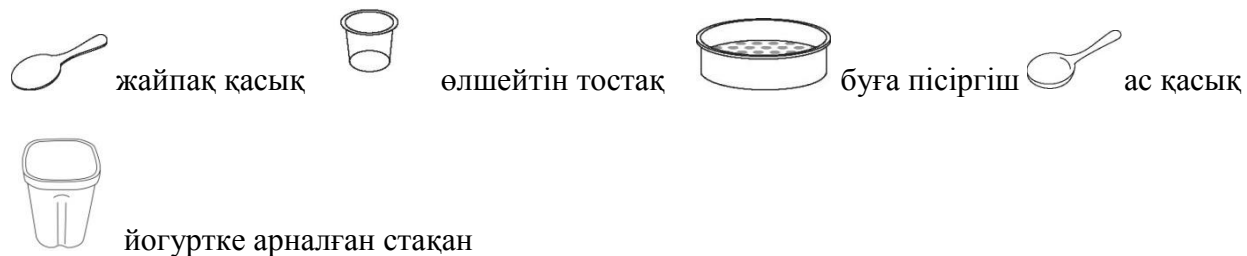

Сенсорлық басқару панелі

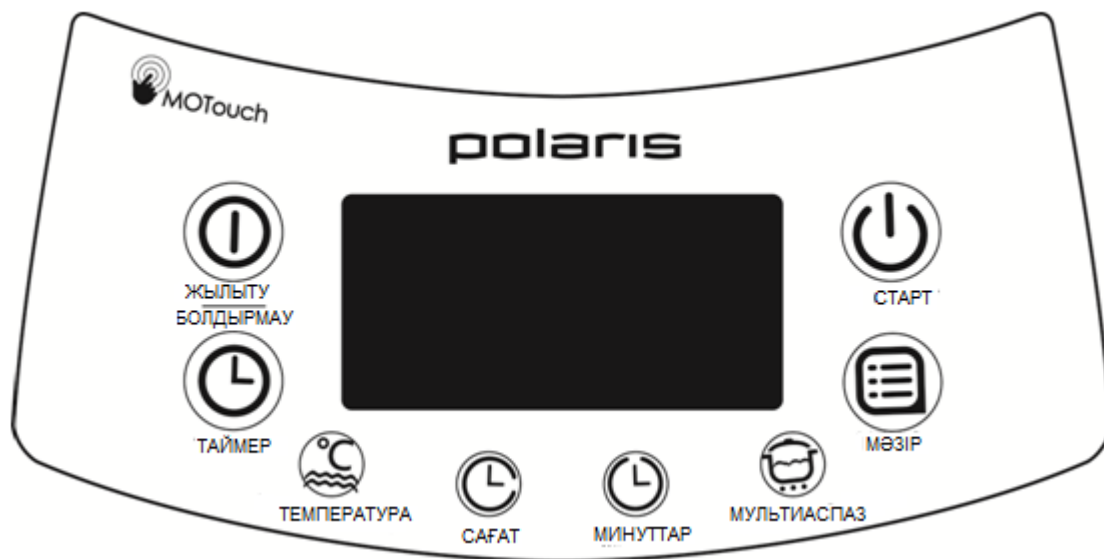

«СТАРТ»

Әзірлеу режимдерін активтеу сенсоры. Күту режимінде «Старт» сенсорының өрісінде орналасқан ұдайы қызыл жарық индекаторы жыпылықтайды. «Мәзір» сенсоры арқылы бағдарламаны таңдаңыз (төменде көрсетілген, қараңыз). **Бағдарламаны іске қосу үшін «Старт» сенсорына ұзағырақ басып, екі секунд аралыңында ұстап тұрыңыз.** Бағдарлама іске қосылған соң дыбысты сигнал бір

рет сылдырап шығады, сонымен дисплейде мына  белгісі пайда болады, сондай-ақ, «Старт» және «Жылыту/Болдырмау» сенсорларының жарық индикаторлары жыпылықтамай, жай жанады.

«ЖЫЛЫТУ/БОЛДЫРМАУ»

Бұл сенсоры арқылы кез-келген режимде тағам әзірленуін бақылауға болады, яғни, қажет кезде мультипісіргішты сөндіруге де болады. **Активтелген бағдарламаны болдырмау үшін батырмаға ұзағырақ басып, екі секунд аралыңында ұстап тұрыңыз.** Содан кейін құрылғы күту режиміне өтеді.

Құрал күту режимінде тұрған кезде (бағдарламалар іске қосылмаған жағдайда), «ЖЫЛЫТУ/БОЛДЫРМАУ» сенсорына басып тұрсаңыз, жылыту режимі уақыттың тіке есебімен қосылады. Бағдарламаларды шолып таңдаған кезде, «ЖЫЛЫТУ/БОЛДЫРМАУ» сенсорына тиіп кетсеңіз бекітілген орнатулар жойылады, сонымен құрал күту режиміне өтеді.

«МӘЗІР»

Бұл сенсор әзірлеудің 16- автобағдарламалардың кез келген біреуі бағдарламаны таңдап алу үшін қажет.

Бұл батырмаға қайталап әрбір рет басқан сайын мәзірдегі бағдарламалардың тізімі бойынша алға қарай келесі әзірлеу бағдарламаға ауыса аласыз, сонымен әр таңдалған бағдарламаның атауы жыпылықтап көрінеді.

«ТАЙМЕР»

Функция кейінге қалдырылған старт уақытын орнату үшін арналған және басқа барлық пісіру режимдерінде қолданылады.

	<p>«МӘЗІР» сенсоры арқылы әзірлеу бағдарламаны таңдаңыз, бағдарламаның параметрлерін орнатыңыз, содан кейін «ТАЙМЕР» сенсорына басыңыз, сол кезде экранда «Кейінге қалдырылған старт» жазуы пайда болады. «САҒАТ» және «МИНУТТАР» сенсорларын қолданып, старт кейінге шегерілетін қажетті уақыт аралығын орнатыңыз. Күту режим барысында «ТАЙМЕР» сенсорына ұзағырақ басып, екі секунд аралығында ұстап тұрсаңыз дыбыстық хабарландыруыды қосуға/өшіруге мүмкіндік бар, сонымен дыбысты сигнал бір рет сылдырап шығады.</p>
«ТЕМПЕРАТУРА»	<p>Осы сенсоры арқылы «ҚУЫРУ» автобағдарламасында және «МУЛЬТИАСПАЗ» режимінде әзірлеудің қажетті температурасын таңдап алуға болады. Егер таңдалған бағдарламада температураны өзгертуге мүмкіндік жоқ болса – онда сенсор бейактивті болып саналады.</p>
«САҒАТ и МИНУТТАР»	<p>Осы сенсорлары автоматты бағдарламаларда, сондай-ақ, «Мультиаспаз» және «Қуыру» режимдерінде температура мен әзірлеу уақытын реттеуге мүмкіндік береді.</p>
«МУЛЬТИАСПАЗ»	<p>Әмбебап бағдарламасы болып табылады, сонымен кез-келген тағамды әзірлеу үшін уақыт және температураны қолмен орнатуыңыз қажет. Бұл бағдарлама әзірлеудің қажетті уақытын және температурасын өздігінен қоюға мүмкіндік береді. Бұл режимді активтеу үшін осы сенсорына ұзағырақ басып, екі секунд аралығында ұстап тұрыңыз.</p> <p>Бағдарлама активті режимінде болған кезде «МУЛЬТИАСПАЗ» сенсорына ұзағырақ басып тұрып, бағдарлама аяқталып, жылыту режиміне ауысқан кезде автожылыту режимін, яғни автобағдарламаның жылыту режиміне өтуін болдырдытпай, алдын ала үзіп тастауға мүмкіндік береді. Сонымен «ЖЫЛЫТУ/БОЛДЫРМАУ» сенсорының өрісінде орналасқан сары жарық индекаторы сөнеді. Осы сенсорына қайтадан ұзағырақ басып тұрсаңыз сары жарық индикаторы жанып, ағымдағы бағдарлама жылыту режиміне өткенін білдіртіп, уақытының кері санауы аяқталғаннан кейін сигнал беріп ескертеді.</p>

Назар аударыңыз:

Мультитипісіргіш 0517AD “қауіпсіздік құлпы” функциясы бар, ол ең алдымен кішкентай балалардың рұқсатсыз қолдануына жол бермеу үшін жүзеге асырылған. **«СТАРТ» және «ЖЫЛЫТУ/БОЛДЫРМАУ» жұмыстық режимдері олардың сенсорларына ұзағырақ басып, екі секунд аралығында ұстап тұрсаңыз қосылады.**

Жинақталуы

Құрал	1 дана.
Антибактериалды керамикалық жабыны бар ішкі тостақ	1 дана.
Түпқойма- буға пісіргіш табақ	1 дана.
Йогурт әзірлеуге арналған контейнерлер	6 дана.
Жайпақ қасық	1 дана.
Сорпаға арналған ас қасық	1 дана.
Қасық тұтқышы	1 дана.
Өлшейтін тостақ	1 дана.
Қоректендіру бауы	1 дана.
Конденсатты жинауға арналған алынбалы контейнер	1 дана.
Рецептер кітабы	
Пайдаланушының нұсқаулығы	
Қызмет көрсету орталықтарының тізімі	
Кепілдік талоны	

Пайдалануға дайындық

1. Орамасын ашып, құралды абайлап шығарыңыз, орайтын және жарнамалық барлық материалдарды алып тастаңыз.
2. Аксессуарлардың бәрін және пайдалану жөніндегі нұсқауды алып шығарыңыз.
3. Құралдың сыртқы қабатын дымқыл губкамен сүртіңіз.
4. Тостақты сабынды жылы сумен жуыңыз. Мұқият кептіріңіз.

Құралды пайдалану

Құралды пайдалануды бастамас бұрын пайдалану жөніндегі нұсқаулықты мұқият оқып шығыңыз және сондағы нұсқауларды басшылыққа алыңыз.

9. Батырмаға басып, құралдың қақпағын ашыңыз.
10. Әзірлеуді бастамас бұрын құралдың ішкі және сыртқы бөліктерінің орамадан босағанына және лас еместігіне көз жеткізіңіз. Сондай-ақ, ішкі кастрөл мен қыздыратын қабат арасында бөгде заттардың жоқтығына көз жеткізіңіз.
11. Қажетті тағамдарды тостаққа салып, мультипісіргішке орнатыңыз («Қуыру» бағдарламаны пайдалану барысында бос тостағанды орнатыңыз, ал әзірленетін азық түліктерді тостаған қызғаннан кейін және тағамды әзірлеу уақытының кері санауы басталғанда салыңыз).
12. Тостақтың қыздыратын элементте дұрыс орнатылғанына көз жеткізіңіз. Мультипісіргіште орнатылған ішкі тостақты жан-жағына ақырын айналдырып, қыздыратын қабатта қажетті орынға қондырылғанша бұраңыз.
13. Әзірлеу режиміне қарай, құралдың қақпағы ашық немесе жабық күйінде болуы мүмкін. Қақпақтың дұрыс орналасуы туралы кеңестер әзірлеу режимінің әрбір сипаттамасында келтірілген.
14. Мультипісіргішті розеткаға қосыңыз. Жоғарыда аталған нұсқаулар орындалмағанда, құралды розеткаға қосуға болмайды.

Дыбыстық сигналын өшіру шарттары:

Құралды іске қосыңыз. Құралдың панелінде «СТАРТ» жарық индикаторы жыпылықтай бастайды.

- 5) Дыбыстық хабарландыруды өшіру үшін «ТАЙМЕР» сенсорына ұзағырақ басып, екі секунд аралыңында ұстап тұрыңыз.
 - 6) Бағдарлама іске қосылып тұрған кезде және бағдарлама аяқталғаннан кейін оның сенсорларына басқан кезде, бір реттік дыбыстық сигнал естіледі, сонымен дыбыстық сигнал шыққан соң, дыбыс үзіледі.
 - 7) Күту режимінде «ТАЙМЕР» сенсорына ұзағырақ басқан кезде, дыбыстық сигнал іске қосылады.
 - 8) Құралды желіден ажыратып, содан кейін оны қайтадан іске қосқан кезде бекітілген функциялары бойынша дыбыстық сигналдың функциясы іске қосылады.
-
15. Әзірлеудің қажетті режимін таңдап алыңыз, қажет жағдайда температура мен уақытын реттеп қойыңыз.
 16. «СТАРТ» сенсорына басып, оны екі секунд аралыңында ұстап тұрыңыз. «СТАРТ» жарық индикаторы жанады және «ЖЫЛЫТУ/БОЛДЫРМАУ» сенсорының жарық индикаторы жанып, бір реттік дыбыстық сигнал шығарады, егер бұл режим бұрыннан жойылмаған болса. Әзірлеу уақыты аяқталғаннан кейін құрал автоматты түрде температураны қолдау режиміне ауысады («ЙОГУРТ» бағдарламасын қоспағанда), егер бұл режим бұрыннан жойылмаған болса. Сонымен «ЖЫЛЫТУ/БОЛДЫРМАУ» сенсорының жарық индикаторы жыпылықтай бастайды және дисплейде уақытының тікелей санауы басталады.

«Мультиаспаз» бағдарламасы

«МУЛЬТИАСПАЗ» бағдарламасы көп функционалды режим болып табылады, ол Сізге әр түрлі көптеген тағам әзірлеуге мүмкіндік береді. Бұл режимде жұмыс істеу үшін әзірлеудің қажетті уақытын және температурасын қолмен орнату қажет.

- Құралды іске қосыңыз, құрал іске қосылған кезде «СТАРТ» сенсорының индикаторы жыпылықтай бастайды.
- Қажетті қоспалардың барлығын рецептураға сәйкес, тостакқа салыңыз. «Құралды пайдалану» тарауын басшылыққа алыңыз.
- МУЛЬТИАСПАЗ сенсорына басыңыз, дисплейде таймер мен температураның индикациясы жыпылықтай бастайды.
- Жыпылықтап тұрған таймерде уақыттың мәні көрсетіледі, осы режимге бекітілген уақыт режимі бойынша тағамды әзірлеу уақыты - 5 минут. Әзірлеудің уақыт диапазоны тағам әзірлеудің рецептіне қарай 5 минуттан бастап 12 сағаттың аралығында өзгеруі мүмкін. Сонымен «САҒАТ» және «МИНУТТАР» сенсорларын қолданып, тағамның рецептурасына сәйкесінше әзірлеу уақытын өзгертуге қажет: «САҒАТ» сенсорына кезектеп басып сағат мәнін орнатыңыз, сағатты 1 сағаттық қадамымен, ал минуттарды орнату үшін «МИНУТТАР» сенсорын қолданып 5 минуттық қадамымен орнатыңыз. Әзірлеу уақытты орнату барысында дисплейде таймер жыпылықтайды.
- Бұл режимінде әзірлеу температурасын таңдап, орнатуға мүмкіндік бар. Температураның мәні бекітілген температураның режимі бойынша - 120°C. Әзірлеу температурасын өзгерту үшін «ТЕМПЕРАТУРА» сенсорына басыңыз, сонымен дисплейдегі температураның индикаторы жыпылықтай бастайды. «ТЕМПЕРАТУРА» сенсорына кезектеп басып, тағамның рецептурасына сәйкес, тағамды әзірлеуге қажетті температураның мәнін орнатыңыз. Температураның диапазоны 35°C градустан бастап 160°C градусқа дейін, сонымен 110°C градусқа дейін 5°C орнату қадамымен орнатылады, 110°C градустан кейін 10°C орнату қадамымен орнатылады.
- Сондай-ақ, бағдарлама іске қосылып тұрғанда да температура мен уақытты өзгертуге мүмкіндік бар. Ол үшін «САҒАТ» немесе «МИНУТТАР» сенсорларын қолданыңыз, әзірлеу уақытын өзгерту үшін осы сенсорларын ұзағырақ басып, екі секунд аралығында ұстап тұрыңыз, сондай-ақ, әзірлеу температурасын өзгерту үшін «ТЕМПЕРАТУРА» сенсорына ұзағырақ басып, екі секунд аралығында ұстап тұрыңыз. Таңдалған уақыт параметрлеріне қарай дисплейде температураның мәні немесе таймер жыпылықтай бастайды. Сәйкесінше сенсорларына кезектеп басып, уақыт параметрлерін өзгертіңіз. Сенсорларына басқан соң 30 секунд өткеннен кейін бағдарлама жаңа орнатуларын қолданып жұмысын жалғастырады.
- Бағдарламаны іске қосу үшін «СТАРТ» сенсорына ұзағырақ басып, екі секунд аралығында ұстап тұрыңыз, дисплейде мына  индикациясы пайда болады да мультипісіргіш тағамды белгіленген режимінде әзірлей бастайды. Сондай-ақ, «ЖЫЛЫТУ / БОЛДЫРМАУ» сенсорының индикаторы жанады, бұл бағдарламаның жұмыс уақыты аяқталғаннан кейін, құрылғы автоматты түрде «ЖЫЛЫТУ» режиміне өткенің білдіреді. Сонымен бағдарлама аяқталып, «ЖЫЛЫТУ» режиміне ауысқан кезде автожылыту режимін, яғни бағдарламаның жылыту режиміне автоөтуін болдырдытпау үшін «МУЛЬТИАСПАЗ» батырмасына ұзағырақ басып, ұстап тұрыңыз, «ЖЫЛЫТУ / БОЛДЫРМАУ» сенсорының индикаторы сөнеді. Керек болған кезде автожылыту режимін, сонымен әзірлеу барысындағы бағдарламаның «ЖЫЛЫТУ» режиміне автоөтуін «МУЛЬТИАСПАЗ» сенсорына тағы да бір рет басып, қайтадан активтеуге болады. Құрал қызғаннан кейін дисплейде уақытының кері санауы көрінеді.

Қажетіне қарай әзірлеу барысындағы бағдарламаның жылыту режиміне өтуін «ЖЫЛЫТУ/БОЛДЫРМАУ» сенсоры арқылы үзіп тастауға болады, сонымен құрал күту режиміне ауысады.

- Мультипісіргіш жұмыс уақыты аяқталғысымен дыбыстық сигнал шығарады, егер бұл сигнал бұрыннан жойылмаған болса. Құрылғы автоматты түрде жылыту режиміне өтеді, егер бұл режим бұрыннан жойылмаған болса. Автоматтық жылыту режимі іске қосылып тұрғанда дисплейде уақыттың тікелей есебі басталып, көрінеді, бұл тағам жылыту режимінде қанша уақыт тұрғанын көрсетеді.
- Жылыту режимін өшіру үшін «ЖЫЛЫТУ/БОЛДЫРМАУ» сенсорына басып, оны екі секунд аралығында ұстап тұрыңыз, сонымен құрал күту режиміне ауысады. Құралды өшіріңіз.

ЕСКЕРТПЕ:

Қақпақтың әзірленетін тағамның түрлеріне сәйкестікте орналасуын қадағалауды өтінеміз. Мысалы, макарон өнімдерін әзірлеу кезінде мультипісіргіштің қақпағын ашық қалдыруға кеңес беріледі, өйткені, әзірлеу барысында көп көпіршік түзіледі.

«Пісірмелер» бағдарламасы

«Пісірмелер» бағдарламасы корждар, кекстер, пирогтар, запеканкалар және басқа да тағам әзірлеуге арналған.

- Құралды іске қосыңыз, құрал іске қосылған кезде «СТАРТ» сенсорының индикаторы жыпылықтай бастайды.
- Қажетті қоспалардың барлығын рецептураға сәйкес, тостакқа салыңыз. «Құралды пайдалану» тарауын басшылыққа алыңыз.
- *Бұл режимде әзірлеу кезінде қақпақты жабық күйінде қалдыруға кеңес беріледі. Қақпақ дұрыс жабылмағанда нәтижесі талабыңыздан шықпауы мүмкін.*
- «МӘЗІР» сенсорына қайталап басып “ПІСІРМЕЛЕР” бағдарламаны таңдап алыңыз, сонымен, дисплейде таймер мен “ПІСІРМЕЛЕР” жазбасы жыпылықтайды.
- Жыпылықтап тұрған таймерде уақыттың мәні көрсетіледі, осы режимге бекітілген уақыт режимі бойынша тағамды әзірлеу уақыты – 1 сағат. Әзірлеудің уақыт диапазоны тағам әзірлеудің рецептіне қарай 30 минуттан бастап 3 сағат 30 минуттың аралығында өзгеруі мүмкін.
- Сонымен «САҒАТ» және «МИНУТТАР» сенсорларын қолданып, тағамның рецептурасына сәйкесінше әзірлеу уақытын өзгертуге қажет: «САҒАТ» сенсорына кезектеп басып, сағат мәнін орнатыңыз, сағатты 1 сағаттық қадамымен, ал минуттарды орнату үшін «МИНУТТАР» сенсорына кезектеп басып - 10 минуттық қадамымен орнатыңыз. Әзірлеу уақытты орнату барысында дисплейдегі таймер жыпылықтай бастайды.
- Сондай-ақ, бағдарлама іске қосылып тұрғанда да әзірлеу уақытын өзгертуге мүмкіндік бар. Ол үшін «САҒАТ» немесе «МИНУТТАР» сенсорларын қолданыңыз, әзірлеу уақытын өзгерту үшін осы сенсорларын ұзағырақ басып, екі секунд аралығында ұстап тұрыңыз, дисплейде таймер жыпылықтай бастайды. Сәйкесінше сенсорларына кезектеп басып, уақыт параметрлерін өзгертіңіз. Сенсорларына басқан соң 30 секунд өткеннен кейін бағдарлама жаңа орнатуларын қолданып жұмысын жалғастырады.
- Бағдарламаны іске қосу үшін «СТАРТ» сенсорына ұзағырақ басып, екі секунд аралығында

ұстап тұрыңыз, дисплейде мына  индикациясы пайда болады да мультипісіргіш тағамды белгіленген режимінде әзірлей бастайды. Сондай-ақ, «ЖЫЛЫТУ / БОЛДЫРМАУ» сенсорының индикаторы жанады, бұл бағдарламаның жұмыс уақыты аяқталғаннан кейін, құрылғы автоматты түрде «ЖЫЛЫТУ» режиміне өткенің білдіреді.

Сонымен бағдарлама аяқталып, «ЖЫЛЫТУ» режиміне ауысқан кезде автожылыту режимін, яғни бағдарламаның жылыту режиміне автоөтуін болдырдытпау үшін «МУЛЬТИАСПАЗ» батырмасына қайтадан ұзағырақ басып, ұстап тұрыңыз, сонымен «ЖЫЛЫТУ / БОЛДЫРМАУ» сенсорының индикаторы сөнеді. Керек болған кезде автожылыту режимін, сонымен әзірлеу барысындағы бағдарламаның «ЖЫЛЫТУ» режиміне автоөтуін «МУЛЬТИАСПАЗ» сенсорына тағы да бір рет басып, қайтадан активтеуге болады. Құрал қызғаннан кейін дисплейде уақытының кері санауы көрінеді.

- Құрал қызғаннан кейін дисплейде уақытының кері санауы көрінеді.
- Қажетіне қарай әзірлеу барысындағы бағдарламаның жылыту режиміне өтуін «ЖЫЛЫТУ/БОЛДЫРМАУ» сенсоры арқылы үзіп тастауға болады, сонымен құрал күту режиміне ауысады.
- Мультипісіргіш жұмыс уақыты аяқталғысымен дыбыстық сигнал шығарады, егер бұл сигнал бұрыннан жойылмаған болса. Құрылғы автоматты түрде жылыту режиміне өтеді, егер бұл режим бұрыннан жойылмаған болса. Автоматтық жылыту режимі іске қосылып тұрғанда дисплейде уақыттың тікелей есебі басталып, көрінеді, бұл тағам жылыту режимінде қанша уақыт тұрғанын көрсетеді.
- Жылыту режимін өшіру үшін «ЖЫЛЫТУ/БОЛДЫРМАУ» сенсорына басып, оны екі секунд аралығында ұстап тұрыңыз, сонымен құрал күту режиміне ауысады. Құралды өшіріңіз.

«Сорпа» бағдарламасы

«Сорпа» бағдарламасы сорпалар мен көжселер және басқа тағамдарды әзірлеуге арналған.

- Құралды іске қосыңыз, құрал іске қосылған кезде «СТАРТ» сенсорының индикаторы жыпылықтай бастайды.
- Қажетті қоспалардың барлығын рецептураға сәйкес, тостакқа салыңыз. «Құралды пайдалану» тарауын басшылыққа алыңыз.
- *Бұл режимде әзірлеу кезінде қақпақты жабық күйінде қалдыруға кеңес беріледі. Қақпақ дұрыс жабылмағанда нәтижесі талабыңыздан шықпауы мүмкін.*
- «МӘЗІР» сенсорына кезектеп басып “СОРПА” бағдарламаны таңдап алыңыз, сонымен, дисплейде таймер мен “СОРПА” жазбасы жыпылықтайды.
- Жыпылықтап тұрған таймерде уақыттың мәні көрсетіледі, осы режимге бекітілген уақыт режимі бойынша тағамды әзірлеу уақыты – 1 сағат. Әзірлеудің уақыт диапазоны тағам әзірлеудің рецептіне қарай 1 сағаттан бастап 4 сағаттың аралығында өзгеруі мүмкін.
- Сонымен «САҒАТ» және «МИНУТТАР» сенсорларын қолданып, тағамның рецептурасына сәйкесінше әзірлеу уақытын өзгертуге қажет: «САҒАТ» сенсорына кезектеп басып, сағат мәнін орнатыңыз, сағатты 1 сағаттық қадамымен, ал минуттарды орнату үшін «МИНУТТАР» сенсорына кезектеп басып - 10 минуттық қадамымен орнатыңыз. Әзірлеу уақытты орнату барысында дисплейдегі таймер жыпылықтай бастайды.
- Сондай-ақ, бағдарлама іске қосылып тұрғанда да әзірлеу уақытын өзгертуге мүмкіндік бар. Ол үшін «САҒАТ» немесе «МИНУТТАР» сенсорларын қолданыңыз, әзірлеу уақытын өзгерту үшін осы сенсорларын ұзағырақ басып, екі секунд аралығында ұстап тұрыңыз, дисплейде таймер жыпылықтай бастайды. Сәйкесінше сенсорларына кезектеп басып, уақыт параметрлерін өзгертіңіз. Сенсорларына басқан соң 30 секунд өткеннен кейін бағдарлама жаңа орнатуларын қолданып жұмысын жалғастырады.
- Бағдарламаны іске қосу үшін «СТАРТ» сенсорына ұзағырақ басып, екі секунд аралығында

ұстап тұрыңыз, дисплейде мына  индикациясы пайда болады да мультипісіргіш тағамды белгіленген режимінде әзірлей бастайды.

- Сондай-ақ, «ЖЫЛЫТУ / БОЛДЫРМАУ» сенсорының индикаторы жанады, бұл бағдарламаның жұмыс уақыты аяқталғаннан кейін, құрылғы автоматты түрде «ЖЫЛЫТУ» режиміне өткенің білдіреді. Сонымен бағдарлама аяқталып, «ЖЫЛЫТУ» режиміне ауысқан кезде автожылыту режимін, яғни бағдарламаның жылыту режиміне автоөтуін болдырдытпау үшін «МУЛЬТИАСПАЗ» батырмасына қайтадан ұзағырақ басып, ұстап тұрыңыз, сонымен «ЖЫЛЫТУ / БОЛДЫРМАУ» сенсорының индикаторы сөнеді. Керек болған кезде автожылыту режимін, сонымен әзірлеу барысындағы бағдарламаның «ЖЫЛЫТУ» режиміне автоөтуін «МУЛЬТИАСПАЗ» сенсорына тағы да бір рет басып, қайтадан активтеуге болады.
- Құрал қызғаннан кейін дисплейде уақытының кері санауы көрінеді.
- Қажетіне қарай әзірлеу барысындағы бағдарламаның жылыту режиміне өтуін «ЖЫЛЫТУ/БОЛДЫРМАУ» сенсоры арқылы үзіп тастауға болады, сонымен құрал күту режиміне ауысады.
- Мультипісіргіш жұмыс уақыты аяқталғысымен дыбыстық сигнал шығарады, егер бұл сигнал бұрыннан жойылмаған болса. Құрылғы автоматты түрде жылыту режиміне өтеді, егер бұл режим бұрыннан жойылмаған болса. Автоматтық жылыту режимі іске қосылып тұрғанда дисплейде уақыттың тікелей есебі басталып, көрінеді, бұл тағам жылыту режимінде қанша уақыт тұрғанын көрсетеді.
- Жылыту режимін өшіру үшін «ЖЫЛЫТУ/БОЛДЫРМАУ» сенсорына басып, оны екі секунд аралыңында ұстап тұрыңыз, сонымен құрал күту режиміне ауысады. Құралды өшіріңіз.

«Бұқтыру» бағдарламасы

Бұл бағдарламасы рагу, ет және көкіністен жасалатын тағамдарды әзірлеуге арналған. Қолдайтын температура тағамның пайдалы қасиеттерін сақтауға мүмкіндік береді.

- Құралды іске қосыңыз, құрал іске қосылған кезде «СТАРТ» сенсорының индикаторы жыпылықтай бастайды.
- Қажетті қоспалардың барлығын рецептураға сәйкес, тостаққа салыңыз және аздап су құйыңыз, егер нұсқауда қарастырылмаған болса. «Құралды пайдалану» тарауын басшылыққа алыңыз.
- Тостақта су болуы қажет.
- *Бұл режимде әзірлеу кезінде қақпақты жабық күйінде қалдыруға кеңес беріледі. Қақпақ дұрыс жабылмағанда нәтижесі талабыңыздан шықпауы мүмкін.*
- «МӘЗІР» сенсорына кезектеп басып «БҰҚТЫРУ» бағдарламаны таңдап алыңыз, сонымен, дисплейде таймер мен «БҰҚТЫРУ» жазбасы жыпылықтайды.
- Жыпылықтап тұрған таймерде уақыттың мәні көрсетіледі, осы режимге бекітілген уақыт режимі бойынша тағамды әзірлеу уақыты – 2 сағат. Әзірлеудің уақыт диапазоны тағам әзірлеудің рецептіне қарай 1 сағаттан бастап 8 сағаттың аралығында өзгеруі мүмкін.
- Сонымен «САҒАТ» және «МИНУТТАР» сенсорларын қолданып, тағамның рецептурасына сәйкесінше әзірлеу уақытын өзгертуге қажет: «САҒАТ» сенсорына кезектеп басып, сағат мәнін орнатыңыз, сағатты 1 сағаттық қадамымен, ал минуттарды орнату үшін «МИНУТТАР» сенсорына кезектеп басып - 30 минуттық қадамымен орнатыңыз. Әзірлеу уақытты орнату барысында дисплейдегі таймер жыпылықтай бастайды.
- Сондай-ақ, бағдарлама іске қосылып тұрғанда да әзірлеу уақытын өзгертуге мүмкіндік бар. Ол үшін «САҒАТ» немесе «МИНУТТАР» сенсорларын қолданыңыз, әзірлеу уақытын өзгерту үшін осы сенсорларын ұзағырақ басып, екі секунд аралығында ұстап тұрыңыз, дисплейде таймер жыпылықтай бастайды. Сәйкесінше сенсорларына кезектеп басып, уақыт параметрлерін өзгертіңіз. Сенсорларына басқан соң 30 секунд өткеннен кейін бағдарлама жаңа орнатуларын қолданып жұмысын жалғастырады.
- Бағдарламаны іске қосу үшін «СТАРТ» сенсорына ұзағырақ басып, екі секунд аралығында ұстап тұрыңыз, дисплейде мына  индикациясы пайда болады да мультипісіргіш тағамды белгіленген режимінде әзірлей бастайды.
- Сондай-ақ, «ЖЫЛЫТУ / БОЛДЫРМАУ» сенсорының индикаторы жанады, бұл бағдарламаның жұмыс уақыты аяқталғаннан кейін, құрылғы автоматты түрде «ЖЫЛЫТУ» режиміне өткенің білдіреді. Сонымен бағдарлама аяқталып, «ЖЫЛЫТУ» режиміне ауысқан кезде автожылыту режимін, яғни бағдарламаның жылыту режиміне автоөтуін болдырдытпау үшін «МУЛЬТИАСПАЗ» батырмасына қайтадан ұзағырақ басып, ұстап тұрыңыз, сонымен «ЖЫЛЫТУ / БОЛДЫРМАУ» сенсорының индикаторы сөнеді. Керек болған кезде автожылыту режимін, сонымен әзірлеу барысындағы бағдарламаның «ЖЫЛЫТУ» режиміне автоөтуін «МУЛЬТИАСПАЗ» сенсорына тағы да бір рет басып, қайтадан активтеуге болады.
- Құрал қызғаннан кейін дисплейде уақытының кері санауы көрінеді.
- Қажетіне қарай әзірлеу барысындағы бағдарламаның жылыту режиміне өтуін «ЖЫЛЫТУ/БОЛДЫРМАУ» сенсоры арқылы үзіп тастауға болады, сонымен құрал күту режиміне ауысады.
- Мультипісіргіш жұмыс уақыты аяқталғысымен дыбыстық сигнал шығарады, егер бұл сигнал бұрыннан жойылмаған болса. Құрылғы автоматты түрде жылыту режиміне өтеді, егер бұл режим бұрыннан жойылмаған болса. Автоматтық жылыту режимі іске қосылып тұрғанда дисплейде уақыттың тікелей есебі басталып, көрінеді, бұл тағам жылыту режимінде қанша уақыт тұрғанын көрсетеді.

- Жылыту режимін өшіру үшін «ЖЫЛЫТУ/БОЛДЫРМАУ» сенсорына басып, оны екі секунд аралығында ұстап тұрыңыз, сонымен құрал күту режиміне ауысады. Құралды өшіріңіз.

«Қуыру» бағдарламасы

«Қуыру» бағдарламасы тағамды аздап қызартып қуыруға арналған. Рецепттура мен тағам түрлеріне қарай қажетті уақыттық және температуралық режимдерді таңдап алуға болады.

- Құралды іске қосыңыз, құрал іске қосылған кезде «СТАРТ» сенсорының индикаторы жыпылықтай бастайды.
- Қажетті мөлшерде рецепттураға сәйкес, тостаққа май құйыңыз. «Құралды пайдалану» тарауын басшылыққа алыңыз.
- *Бұл режимде әзірлеу кезінде қақпақты жабық күйінде қалдыруға кеңес беріледі. Қақпақ дұрыс жабылмағанда нәтижесі талабыңыздан шықпауы мүмкін.*
- «МЭЗІР» сенсорына кезектеп басып «ҚУЫРУ» бағдарламаны таңдап алыңыз, сонымен, дисплейде таймер мен «ҚУЫРУ» жазбасы жыпылықтайды.
- Жыпылықтап тұрған таймерде уақыттың мәні көрсетіледі, осы режимге бекітілген уақыт режимі бойынша тағамды әзірлеу уақыты – 15 минут. Әзірлеудің уақыт диапазоны тағам әзірлеудің рецептіне қарай 10 минуттан бастап 1 сағаттың аралығында өзгеруі мүмкін.
- Сонымен «САҒАТ» және «МИНУТТАР» сенсорларын қолданып, тағамның рецептурасына сәйкесінше әзірлеу уақытын өзгертуге қажет: «САҒАТ» сенсорына кезектеп басып, сағат мәнін орнатыңыз, сағатты 1 сағаттық қадамымен, ал минуттарды орнату үшін «МИНУТТАР» сенсорына кезектеп басып - 5 минуттық қадамымен орнатыңыз. Әзірлеу уақытты орнату барысында дисплейдегі таймер жыпылықтай бастайды.
- Бұл режимінде әзірлеу температурасын таңдап, орнатуға мүмкіндік бар. Температураның мәні бекітілген температураның режимі бойынша - 160°C. Әзірлеу температурасын өзгерту үшін «ТЕМПЕРАТУРА» сенсорына басыңыз, сонымен дисплейдегі температураның индикаторы жыпылықтай бастайды. «ТЕМПЕРАТУРА» сенсорына кезектеп басып, тағамның рецептурасына сәйкес, тағамды әзірлеуге қажетті температураның мәнін орнатыңыз. Температураның диапазоны 100°C градустан бастап 160°C градусқа дейін, сонымен 160°C градусқа дейін 10°C орнату қадамымен орнатылады.
- Сондай-ақ, бағдарлама іске қосылып тұрғанда да әзірлеу уақытын өзгертуге мүмкіндік бар. Ол үшін «САҒАТ» немесе «МИНУТТАР» сенсорларын қолданыңыз, әзірлеу уақытын өзгерту үшін осы сенсорларын ұзағырақ басып, екі секунд аралығында ұстап тұрыңыз немесе әзірлеу температурасын өзгерту үшін жоғарыда көзделгендей «ТЕМПЕРАТУРА» сенсорын қолданыңыз.
- Бағдарламаны іске қосу үшін «СТАРТ» сенсорына ұзағырақ басып, екі секунд аралығында ұстап тұрыңыз, дисплейде мына  индикациясы пайда болады да мультипісіргіш тағамды белгіленген режимінде әзірлей бастайды.
- Сондай-ақ, «ЖЫЛЫТУ / БОЛДЫРМАУ» сенсорының индикаторы жанады, бұл бағдарламаның жұмыс уақыты аяқталғаннан кейін, құрылғы автоматты түрде «ЖЫЛЫТУ» режиміне өткенің білдіреді. Сонымен бағдарлама аяқталып, «ЖЫЛЫТУ» режиміне ауысқан кезде автожылыту режимін, яғни бағдарламаның жылыту режиміне автоөтуін болдырдытпау үшін «МУЛЬТИАСПАЗ» батырмасына қайтадан ұзағырақ басып, ұстап тұрыңыз, сонымен «ЖЫЛЫТУ / БОЛДЫРМАУ» сенсорының индикаторы сөнеді. Керек болған кезде автожылыту режимін, сонымен әзірлеу барысындағы бағдарламаның «ЖЫЛЫТУ» режиміне автоөтуін «МУЛЬТИАСПАЗ» сенсорына тағы да бір рет басып, қайтадан активтеуге болады.

- Құрал қызғаннан соң дыбысты сигнал естіледі, егер бұл сигнал бұрыннан жойылмаған болса, сонымен дисплейде әзірлеу уақытының кері санауы көрінеді. Қажетті қоспалардың барлығын рецептураға сәйкес, тостакқа салыңыз.
- Қуыру процесінде әзірленетін тағамды араластырып, қадағалау қажет.
- Қажетіне қарай әзірлеу барысындағы бағдарламаның жылыту режиміне өтуін «ЖЫЛЫТУ/БОЛДЫРМАУ» сенсоры арқылы үзіп тастауға болады, сонымен құрал күту режиміне ауысады.
- Мультипісіргіш жұмыс уақыты аяқталғысымен дыбыстық сигнал шығарады, егер бұл сигнал бұрыннан жойылмаған болса. Құрылғы автоматты түрде жылыту режиміне өтеді, егер бұл режим бұрыннан жойылмаған болса. Автоматтық жылыту режимі іске қосылып тұрғанда дисплейде уақыттың тікелей есебі басталып, көрінеді, бұл тағам жылыту режимінде қанша уақыт тұрғанын көрсетеді.
- Жылыту режимін өшіру үшін «ЖЫЛЫТУ/БОЛДЫРМАУ» сенсорына басып, оны екі секунд аралығында ұстап тұрыңыз, сонымен құрал күту режиміне ауысады. Құралды өшіріңіз.

«Қыздырып пісіру» бағдарламасы

«Қыздырып пісіру» бағдарламасы көкөністерді, етті, балықты қыздырып пісіруге, күрделі көп компонентті запеканкалар мен басқа да тағамдарды әзірлеуге арналған.

- Құралды іске қосыңыз, құрал іске қосылған кезде «СТАРТ» сенсорының индикаторы жыпылықтай бастайды.
- Қажетті қоспалардың барлығын рецептураға сәйкес, тостакқа салыңыз. «Құралды пайдалану» тарауын басшылыққа алыңыз.
- *Бұл режимде әзірлеу кезінде қақпақты жабық күйінде қалдыруға кеңес беріледі. Қақпақ дұрыс жабылмағанда нәтижесі талабыңыздан шықпауы мүмкін.*
- «МӘЗІР» сенсорына кезектеп басып «ҚЫЗДЫРЫП ПІСІРУ» бағдарламаны таңдап алыңыз, сонымен, дисплейде таймер мен «ҚЫЗДЫРЫП ПІСІРУ» жазбасы жыпылықтайды.
- Жыпылықтап тұрған таймерде уақыттың мәні көрсетіледі, осы режимге бекітілген уақыт режимі бойынша тағамды әзірлеу уақыты – 45 минут. Әзірлеудің уақыт диапазоны тағам әзірлеудің рецептіне қарай 20 минуттан бастап 2 сағат 30 минуттың аралығында өзгеруі мүмкін.
- Сонымен «САҒАТ» және «МИНУТТАР» сенсорларын қолданып, тағамның рецептурасына сәйкесінше әзірлеу уақытын өзгертуге қажет: «САҒАТ» сенсорына кезектеп басып, сағат мәнін орнатыңыз, сағатты 1 сағаттық қадамымен, ал минуттарды орнату үшін «МИНУТТАР» сенсорына кезектеп басып - 5 минуттық қадамымен орнатыңыз. Әзірлеу уақытты орнату барысында дисплейдегі таймер жыпылықтай бастайды.
- Сондай-ақ, бағдарлама іске қосылып тұрғанда да әзірлеу уақытын өзгертуге мүмкіндік бар. Ол үшін «САҒАТ» немесе «МИНУТТАР» сенсорларын қолданыңыз, әзірлеу уақытын өзгерту үшін осы сенсорларын ұзағырақ басып, екі секунд аралығында ұстап тұрыңыз, дисплейде таймер жыпылықтай бастайды. Сәйкесінше сенсорларына кезектеп басып, уақыт параметрлерін өзгертіңіз. Сенсорларына басқан соң 30 секунд өткеннен кейін бағдарлама жаңа орнатуларын қолданып жұмысын жалғастырады.
- Бағдарламаны іске қосу үшін «СТАРТ» сенсорына ұзағырақ басып, екі секунд аралығында

ұстап тұрыңыз, дисплейде мына  индикациясы пайда болады да мультипісіргіш тағамды белгіленген режимінде әзірлей бастайды.

- Сондай-ақ, «ЖЫЛЫТУ / БОЛДЫРМАУ» сенсорының индикаторы жанады, бұл бағдарламаның жұмыс уақыты аяқталғаннан кейін, құрылғы автоматты түрде «ЖЫЛЫТУ» режиміне өткенің білдіреді. Сонымен бағдарлама аяқталып, «ЖЫЛЫТУ» режиміне ауысқан кезде автожылыту режимін, яғни бағдарламаның жылыту режиміне автоөтуін болдырдытпау үшін «МУЛЬТИАСПАЗ» батырмасына қайтадан ұзағырақ басып, ұстап тұрыңыз, сонымен «ЖЫЛЫТУ / БОЛДЫРМАУ» сенсорының индикаторы сөнеді. Керек болған кезде автожылыту режимін, сонымен әзірлеу барысындағы бағдарламаның «ЖЫЛЫТУ» режиміне автоөтуін «МУЛЬТИАСПАЗ» сенсорына тағы да бір рет басып, қайтадан активтеуге болады.
- Құрал қызғаннан кейін дисплейде уақытының кері санауы көрінеді.
- Қажетіне қарай әзірлеу барысындағы бағдарламаның жылыту режиміне өтуін «ЖЫЛЫТУ/БОЛДЫРМАУ» сенсоры арқылы үзіп тастауға болады, сонымен құрал күту режиміне ауысады.
- Мультипісіргіш жұмыс уақыты аяқталғысымен дыбыстық сигнал шығарады, егер бұл сигнал бұрыннан жойылмаған болса. Құрылғы автоматты түрде жылыту режиміне өтеді, егер бұл режим бұрыннан жойылмаған болса. Автоматтық жылыту режимі іске қосылып тұрғанда дисплейде уақыттың тікелей есебі басталып, көрінеді, бұл тағам жылыту режимінде қанша уақыт тұрғанын көрсетеді.
- Жылыту режимін өшіру үшін «ЖЫЛЫТУ/БОЛДЫРМАУ» сенсорына басып, оны екі секунд аралығында ұстап тұрыңыз, сонымен құрал күту режиміне ауысады. Құралды өшіріңіз.

«Палау» бағдарламасы

Бұл бағдарламасы палау тағамын дайындауға арналған.

- Құралды іске қосыңыз, құрал іске қосылған кезде «СТАРТ» сенсорының индекаторы жыпылықтай бастайды.
- Қажетті қоспалардың барлығын рецептураға сәйкес, тостакқа салыңыз. «Құралды пайдалану» тарауын басшылыққа алыңыз.
- *Қоспалардың барлығын рецептураға сәйкес, алдын-ала қуыруға «Қуыру» бағдарламасында орындауға мүмкіндік бар.*
- *Бұл режимде әзірлеу кезінде қақпақты жабық күйінде қалдыруға кеңес беріледі. Қақпақ дұрыс жабылмағанда нәтижесі талабыңыздан шықпауы мүмкін.*
- «МӘЗІР» сенсорына кезектеп басып «ПАЛАУ» бағдарламаны таңдап алыңыз, сонымен, дисплейде таймер мен «ПАЛАУ» жазбасы жыпылықтайды.
- Жыпылықтап тұрған таймерде уақыттың мәні көрсетіледі, осы режимге бекітілген уақыт режимі бойынша тағамды әзірлеу уақыты – 40 минут. Әзірлеудің уақыт диапазоны тағам әзірлеудің рецептіне қарай 20 минуттан бастап 2 сағаттың аралығында өзгеруі мүмкін.
- Сонымен «САҒАТ» және «МИНУТТАР» сенсорларын қолданып, тағамның рецептурасына сәйкесінше әзірлеу уақытын өзгертуге қажет: «САҒАТ» сенсорына кезектеп басып, сағат мәнін орнатыңыз, сағатты 1 сағаттық қадамымен, ал минуттарды орнату үшін «МИНУТТАР» сенсорына кезектеп басып - 5 минуттық қадамымен орнатыңыз. Әзірлеу уақытты орнату барысында дисплейдегі таймер жыпылықтай бастайды.
- Сондай-ақ, бағдарлама іске қосылып тұрғанда да әзірлеу уақытын өзгертуге мүмкіндік бар. Ол үшін «САҒАТ» немесе «МИНУТТАР» сенсорларын қолданыңыз, әзірлеу уақытын өзгерту үшін осы сенсорларын ұзағырақ басып, екі секунд аралығында ұстап тұрыңыз, дисплейде таймер жыпылықтай бастайды. Сәйкесінше сенсорларына кезектеп басып, уақыт параметрлерін өзгертіңіз. Сенсорларына басқан соң 30 секунд өткеннен кейін бағдарлама жаңа орнатуларын қолданып жұмысын жалғастырады.

- Бағдарламаны іске қосу үшін «СТАРТ» сенсорына ұзағырақ басып, екі секунд аралыңында ұстап тұрыңыз, дисплейде мына  индикациясы пайда болады да мультипісіргіш тағамды белгіленген режимінде әзірлей бастайды.
- Сондай-ақ, «ЖЫЛЫТУ / БОЛДЫРМАУ» сенсорының индикаторы жанады, бұл бағдарламаның жұмыс уақыты аяқталғаннан кейін, құрылғы автоматты түрде «ЖЫЛЫТУ» режиміне өткенің білдіреді. Сонымен бағдарлама аяқталып, «ЖЫЛЫТУ» режиміне ауысқан кезде автожылыту режимін, яғни бағдарламаның жылыту режиміне автоөтуін болдырдытпау үшін «МУЛЬТИАСПАЗ» батырмасына қайтадан ұзағырақ басып, ұстап тұрыңыз, сонымен «ЖЫЛЫТУ / БОЛДЫРМАУ» сенсорының индикаторы сөнеді. Керек болған кезде автожылыту режимін, сонымен әзірлеу барысындағы бағдарламаның «ЖЫЛЫТУ» режиміне автоөтуін «МУЛЬТИАСПАЗ» сенсорына тағы да бір рет басып, қайтадан активтеуге болады.
- Құрал қызғаннан кейін дисплейде уақытының кері санауы көрінеді.
- Қажетіне қарай әзірлеу барысындағы бағдарламаның жылыту режиміне өтуін «ЖЫЛЫТУ/БОЛДЫРМАУ» сенсоры арқылы үзіп тастауға болады, сонымен құрал күту режиміне ауысады.
- Бұл бағдарлама автоматтық болып саналады. Егер тағам белгілеп қойылған уақыттан ертерек әзірленсе (тостаққа құйылған су мөлшерін қадағалауға болады), мультипісіргіш өздігінен әзірлеу процесін үзіп тастайды.
- Мультипісіргіш жұмыс уақыты аяқталғысымен дыбыстық сигнал шығарады, егер бұл сигнал бұрыннан жойылмаған болса. Құрылғы автоматты түрде жылыту режиміне өтеді, егер бұл режим бұрыннан жойылмаған болса. Автоматтық жылыту режимі іске қосылып тұрғанда дисплейде уақыттың тікелей есебі басталып, көрінеді, бұл тағам жылыту режимінде қанша уақыт тұрғанын көрсетеді.
- Жылыту режимін өшіру үшін «ЖЫЛЫТУ/БОЛДЫРМАУ» сенсорына басып, оны екі секунд аралыңында ұстап тұрыңыз, сонымен құрал күту режиміне ауысады. Құралды өшіріңіз.

«Паста» бағдарламасы

Бұл бағдарламасы макарон өнімдерін әзірлеуге арналған .

- Құралды іске қосыңыз, құрал іске қосылған кезде «СТАРТ» сенсорының индекаторы жыпылықтай бастайды.
- Суды қажетті мөлшерде рецептураға сәйкес, тостаққа құйыңыз. «Құралды пайдалану» тарауын басшылыққа алыңыз.
- *Бұл режимде әзірлеу кезінде қақпақты ашық күйінде қалдыруға кеңес беріледі, өйткені, әзірлеу барысында көп көпіршік түзіледі. Қақпақ дұрыс жабылмағанда нәтижесі талабыңыздан шықпауы мүмкін.*
- «МӘЗІР» сенсорына кезектеп басып «ПАСТА» бағдарламаны таңдап алыңыз, сонымен, дисплейде таймер мен «ПАСТА» жазбасы жыпылықтайды.
- Жыпылықтап тұрған таймерде уақыттың мәні көрсетіледі, осы режимге бекітілген уақыт режимі бойынша тағамды әзірлеу уақыты – 8 минут. Әзірлеудің уақыт диапазоны тағам әзірлеудің рецептіне қарай немесе макарон өнімдерінің сыртқы қорабында берілген нұсқауларына сәйкесінше 8 минуттан бастап 20 минуттың аралығында өзгеруі мүмкін.
- Сонымен «МИНУТТАР» сенсорына кезектеп басып, сағат мәнін 5 минуттық қадамымен орнатыңыз. Әзірлеу уақытты орнату барысында дисплейдегі таймер жыпылықтай бастайды.
- Сондай-ақ, бағдарлама іске қосылып тұрғанда да әзірлеу уақытын өзгертуге мүмкіндік бар. Ол үшін «САҒАТ» немесе «МИНУТТАР» сенсорларын қолданыңыз, әзірлеу уақытын өзгерту үшін осы сенсорларын ұзағырақ басып, екі секунд аралығында ұстап тұрыңыз, дисплейде таймер жыпылықтай бастайды. Сәйкесінше сенсорларына кезектеп басып, уақыт параметрлерін өзгертіңіз. Сенсорларына басқан соң 30 секунд өткеннен кейін бағдарлама жаңа орнатуларын қолданып жұмысын жалғастырады.
- Бағдарламаны іске қосу үшін «СТАРТ» сенсорына ұзағырақ басып, екі секунд аралығында ұстап тұрыңыз, дисплейде мына  индикациясы пайда болады да мультипісіргіш тағамды белгіленген режимінде әзірлей бастайды.
- Сондай-ақ, «ЖЫЛЫТУ / БОЛДЫРМАУ» сенсорының индикаторы жанады, бұл бағдарламаның жұмыс уақыты аяқталғаннан кейін, құрылғы автоматты түрде «ЖЫЛЫТУ» режиміне өткенің білдіреді. Сонымен бағдарлама аяқталып, «ЖЫЛЫТУ» режиміне ауысқан кезде автожылыту режимін, яғни бағдарламаның жылыту режиміне автоөтуін болдырдытпау үшін «МУЛЬТИАСПАЗ» батырмасына қайтадан ұзағырақ басып, ұстап тұрыңыз, сонымен «ЖЫЛЫТУ / БОЛДЫРМАУ» сенсорының индикаторы сөнеді. Керек болған кезде автожылыту режимін, сонымен әзірлеу барысындағы бағдарламаның «ЖЫЛЫТУ» режиміне автоөтуін «МУЛЬТИАСПАЗ» сенсорына тағы да бір рет басып, қайтадан активтеуге болады.
- **Назар аударыңыз: Су қайнағанша құралдың қақпағын жабық күйінде қалдыруға қажет.**
- Су қайнағаннан кейін дыбыс сигнал естіледі, егер бұл сигнал бұрыннан жойылмаған болса. Дисплейде әзірлеу уақытының кері санауы көрінеді.
- Құралдың қақпағын ашып, қайнаған суға өнімдерді салыңыз. Құралдың қақпағын жаппаңыз.
- Қажетіне қарай әзірлеу барысындағы бағдарламаның жылыту режиміне өтуін «ЖЫЛЫТУ/БОЛДЫРМАУ» сенсоры арқылы үзіп тастауға болады, сонымен құрал күту режиміне ауысады.
- Мультипісіргіш жұмыс уақыты аяқталғысымен дыбыстық сигнал шығарады, егер бұл сигнал бұрыннан жойылмаған болса. Құрылғы автоматты түрде жылыту режиміне өтеді, егер бұл режим бұрыннан жойылмаған болса. Автоматтық жылыту режимі іске қосылып

тұрғанда дисплейде уақыттың тікелей есебі басталып, көрінеді, бұл тағам жылыту режимінде қанша уақыт тұрғанын көрсетеді.

- Жылыту режимін өшіру үшін «ЖЫЛЫТУ/БОЛДЫРМАУ» сенсорына басып, оны екі секунд аралыңында ұстап тұрыңыз, сонымен құрал күту режиміне ауысады. Құралды өшіріңіз.

«Пицца» бағдарламасы

Бұл режимі танымал итальяндық тағам – пиццаны әзірлеуге арналған.

- Құралды іске қосыңыз, құрал іске қосылған кезде «СТАРТ» сенсорының индикаторы жыпылықтай бастайды.
- Қажетті қоспалардың барлығын рецептураға сәйкес, тостаққа салыңыз. «Құралды пайдалану» тарауын басшылыққа алыңыз.
- *Бұл режимде әзірлеу кезінде қақпақты жабық күйінде қалдыруға кеңес беріледі. Қақпақ дұрыс жабылмағанда нәтижесі талабыңыздан шықпауы мүмкін.*
- «МЭЗІР» сенсорына кезектеп басып «ПИЦЦА» бағдарламаны таңдап алыңыз, сонымен, дисплейде таймер мен «ПИЦЦА» жазбасы жыпылықтайды.
- Жыпылықтап тұрған таймерде уақыттың мәні көрсетіледі, осы режимге бекітілген уақыт режимі бойынша тағамды әзірлеу уақыты – 30 минут. Әзірлеудің уақыт диапазоны тағам әзірлеудің рецептіне қарай немесе макарон өнімдерінің сыртқы қорабында берілген нұсқауларына сәйкесінше 20 минуттан бастап 1 сағаттың аралығында өзгеруі мүмкін.
- Сонымен «САҒАТ» және «МИНУТТАР» сенсорларын қолданып, тағамның рецептурасына сәйкесінше әзірлеу уақытын өзгертуге қажет: «САҒАТ» сенсорына кезектеп басып, сағат мәнін орнатыңыз, сағатты 1 сағаттық қадамымен, ал минуттарды орнату үшін «МИНУТТАР» сенсорына кезектеп басып - 5 минуттық қадамымен орнатыңыз. Әзірлеу уақытты орнату барысында дисплейдегі таймер жыпылықтай бастайды.
- Сондай-ақ, бағдарлама іске қосылып тұрғанда да әзірлеу уақытын өзгертуге мүмкіндік бар. Ол үшін «САҒАТ» немесе «МИНУТТАР» сенсорларын қолданыңыз, әзірлеу уақытын өзгерту үшін осы сенсорларын ұзағырақ басып, екі секунд аралыңында ұстап тұрыңыз, дисплейде таймер жыпылықтай бастайды. Сәйкесінше сенсорларына кезектеп басып, уақыт параметрлерін өзгертіңіз. Сенсорларына басқан соң 30 секунд өткеннен кейін бағдарлама жаңа орнатуларын қолданып жұмысын жалғастырады.
- Бағдарламаны іске қосу үшін «СТАРТ» сенсорына ұзағырақ басып, екі секунд аралыңында ұстап тұрыңыз, дисплейде мына  индикациясы пайда болады да мультипісіргіш тағамды белгіленген режимінде әзірлей бастайды.
- Сондай-ақ, «ЖЫЛЫТУ / БОЛДЫРМАУ» сенсорының индикаторы жанады, бұл бағдарламаның жұмыс уақыты аяқталғаннан кейін, құрылғы автоматты түрде «ЖЫЛЫТУ» режиміне өткенің білдіреді. Сонымен бағдарлама аяқталып, «ЖЫЛЫТУ» режиміне ауысқан кезде автожылыту режимін, яғни бағдарламаның жылыту режиміне автоөтуін болдырдытпау үшін «МУЛЬТИАСПАЗ» батырмасына қайтадан ұзағырақ басып, ұстап тұрыңыз, сонымен «ЖЫЛЫТУ / БОЛДЫРМАУ» сенсорының индикаторы сөнеді. Керек болған кезде автожылыту режимін, сонымен әзірлеу барысындағы бағдарламаның «ЖЫЛЫТУ» режиміне автоөтуін «МУЛЬТИАСПАЗ» сенсорына тағы да бір рет басып, қайтадан активтеуге болады.
- Құрал қызғаннан кейін дисплейде уақытының кері санауы көрінеді.
- Қажетіне қарай әзірлеу барысындағы бағдарламаның жылыту режиміне өтуін «ЖЫЛЫТУ/БОЛДЫРМАУ» сенсоры арқылы үзіп тастауға болады, сонымен құрал күту режиміне ауысады.

- Мультипісіргіш жұмыс уақыты аяқталғысымен дыбыстық сигнал шығарады, егер бұл сигнал бұрыннан жойылмаған болса. Құрылғы автоматты түрде жылыту режиміне өтеді, егер бұл режим бұрыннан жойылмаған болса. Автоматтық жылыту режимі іске қосылып тұрғанда дисплейде уақыттың тікелей есебі басталып, көрінеді, бұл тағам жылыту режимінде қанша уақыт тұрғанын көрсетеді.
- Жылыту режимін өшіру үшін «ЖЫЛЫТУ/БОЛДЫРМАУ» сенсорына басып, оны екі секунд аралығында ұстап тұрыңыз, сонымен құрал күту режиміне ауысады. Құралды өшіріңіз.

«Йогурт» бағдарламасы

Мультипісіргіш 0517AD йогурт әзірлеуге арналған құрылғының тамаша алмастырғышы болып табылады. Әзірлеудің арнайы бағдарламалық режиміне қоса, жинаққа тағам әзірлеу мен сақтауға арналған, тағамдық пластиктен жасалған ыңғайлы 6 сыйымдылық қосылған.

“Йогурт” режимі бифидобактериялардың өсуіне қажетті және ашытқы мен сүттен тамаша йогурт алуға қажетті тұрақты температураны (+38 - +40°C) қолдайды.

- Құралды іске қосыңыз, құрал іске қосылған кезде «СТАРТ» сенсорының индикаторы жыпылықтай бастайды.
- Қажетті қоспалардың барлығын рецептураға сәйкес, тостакқа салыңыз. «Құралды пайдалану» тарауын басшылыққа алыңыз.
- *Бұл режимде әзірлеу кезінде қақпақты жабық күйінде қалдыруға кеңес беріледі. Қақпақ дұрыс жабылмағанда нәтижесі талабыңыздан шықпауы мүмкін.*
- «МӘЗІР» сенсорына кезектеп басып «ЙОГУРТ» бағдарламаны таңдап алыңыз, сонымен, дисплейде таймер мен «ЙОГУРТ» жазбасы жыпылықтайды.
- Жыпылықтап тұрған таймерде уақыттың мәні көрсетіледі, осы режимге бекітілген уақыт режимі бойынша тағамды әзірлеу уақыты – 8 сағат. Әзірлеудің уақыт диапазоны тағам әзірлеудің рецептіне қарай 6 сағаттан бастап 12 сағаттың аралығында өзгеруі мүмкін.
- Сонымен «САҒАТ» және «МИНУТТАР» сенсорларын қолданып, тағамның рецептурасына сәйкесінше әзірлеу уақытын өзгертуге қажет: «САҒАТ» сенсорына кезектеп басып, сағат мәнін орнатыңыз, сағатты 1 сағаттық қадамымен, ал минуттарды орнату үшін «МИНУТТАР» сенсорына кезектеп басып - 30 минуттық қадамымен орнатыңыз. Әзірлеу уақытты орнату барысында дисплейдегі таймер жыпылықтай бастайды.
- Сондай-ақ, бағдарлама іске қосылып тұрғанда да әзірлеу уақытын өзгертуге мүмкіндік бар. Ол үшін «САҒАТ» немесе «МИНУТТАР» сенсорларын қолданыңыз, әзірлеу уақытын өзгерту үшін осы сенсорларын ұзағырақ басып, екі секунд аралығында ұстап тұрыңыз, дисплейде таймер жыпылықтай бастайды. Сәйкесінше сенсорларына кезектеп басып, уақыт параметрлерін өзгертіңіз. Сенсорларына басқан соң 30 секунд өткеннен кейін бағдарлама жаңа орнатуларын қолданып жұмысын жалғастырады.
- Бағдарламаны іске қосу үшін «СТАРТ» сенсорына ұзағырақ басып, екі секунд аралығында ұстап тұрыңыз, дисплейде мына  индикациясы пайда болады да мультипісіргіш тағамды белгіленген режимінде әзірлей бастайды.
- Құрал қызғаннан кейін дисплейде уақытының кері санауы көрінеді.
- Қажетіне қарай әзірлеу барысындағы бағдарламаның жылыту режиміне өтуін «ЖЫЛЫТУ/БОЛДЫРМАУ» сенсоры арқылы үзіп тастауға болады, сонымен құрал күту режиміне ауысады.
- Мультипісіргіш жұмыс уақыты аяқталғысымен дыбыстық сигнал шығарады, егер бұл сигнал бұрыннан жойылмаған болса. «ЙОГУРТ» бағдарламасы аяқталғаннан кейін

құрылғы температураны қолдаудың автоматты режиміне ӨТПЕЙДІ. Мультипісіргіш күту режиміне ауысады.

«Сұлы жарма» бағдарламасы

Арнайы режим пайдалы және жұғымды таңғы асты тезірек әзірлеуге арналған. Ұтымды температуралық режимнің арқасында ботқа күйіп кетпейді және өзінің барлық пайдалы қасиеттерін сақтап қалады.

- Құралды іске қосыңыз, құрал іске қосылған кезде «СТАРТ» сенсорының индикаторы жыпылықтай бастайды.
- Қажетті қоспалардың барлығын рецептураға сәйкес, тостакқа салыңыз. «Құралды пайдалану» тарауын басшылыққа алыңыз.
- *Бұл режимде әзірлеу кезінде қақпақты жабық күйінде қалдыруға кеңес беріледі. Қақпақ дұрыс жабылмағанда нәтижесі талабыңыздан шықпауы мүмкін.*
- «МӘЗІР» сенсорына кезектеп басып «СҰЛЫ ЖАРМА» бағдарламаны таңдап алыңыз, сонымен, дисплейде таймер мен «СҰЛЫ ЖАРМА» жазбасы жыпылықтайды.
- Жыпылықтап тұрған таймерде уақыттың мәні көрсетіледі, осы режимге бекітілген уақыт режимі бойынша тағамды әзірлеу уақыты – 30 минут. Әзірлеудің уақыт диапазоны тағам әзірлеудің рецептіне қарай 15 минуттан бастап 1 сағаттың аралығында өзгеруі мүмкін.
- Сонымен «САҒАТ» және «МИНУТТАР» сенсорларын қолданып, тағамның рецептурасына сәйкесінше әзірлеу уақытын өзгертуге қажет: «САҒАТ» сенсорына кезектеп басып, сағат мәнін орнатыңыз, сағатты 1 сағаттық қадамымен, ал минуттарды орнату үшін «МИНУТТАР» сенсорына кезектеп басып - 5 минуттық қадамымен орнатыңыз. Әзірлеу уақытты орнату барысында дисплейдегі таймер жыпылықтай бастайды.
- Сондай-ақ, бағдарлама іске қосылып тұрғанда да әзірлеу уақытын өзгертуге мүмкіндік бар. Ол үшін «САҒАТ» немесе «МИНУТТАР» сенсорларын қолданыңыз, әзірлеу уақытын өзгерту үшін осы сенсорларын ұзағырақ басып, екі секунд аралығында ұстап тұрыңыз, дисплейде таймер жыпылықтай бастайды. Сәйкесінше сенсорларына кезектеп басып, уақыт параметрлерін өзгертіңіз. Сенсорларына басқан соң 30 секунд өткеннен кейін бағдарлама жаңа орнатуларын қолданып жұмысын жалғастырады.
- Бағдарламаны іске қосу үшін «СТАРТ» сенсорына ұзағырақ басып, екі секунд аралығында ұстап тұрыңыз, дисплейде мына  индикациясы пайда болады да мультипісіргіш тағамды белгіленген режимінде әзірлей бастайды.
- Сондай-ақ, «ЖЫЛЫТУ / БОЛДЫРМАУ» сенсорының индикаторы жанады, бұл бағдарламаның жұмыс уақыты аяқталғаннан кейін, құрылғы автоматты түрде «ЖЫЛЫТУ» режиміне өткенің білдіреді. Сонымен бағдарлама аяқталып, «ЖЫЛЫТУ» режиміне ауысқан кезде автожылыту режимін, яғни бағдарламаның жылыту режиміне автоөтуін болдырдытпау үшін «МУЛЬТИАСПАЗ» батырмасына қайтадан ұзағырақ басып, ұстап тұрыңыз, сонымен «ЖЫЛЫТУ / БОЛДЫРМАУ» сенсорының индикаторы сөнеді. Керек болған кезде автожылыту режимін, сонымен әзірлеу барысындағы бағдарламаның «ЖЫЛЫТУ» режиміне автоөтуін «МУЛЬТИАСПАЗ» сенсорына тағы да бір рет басып, қайтадан активтеуге болады.
- Құрал қызғаннан кейін дисплейде уақытының кері санауы көрінеді.
- Қажетіне қарай әзірлеу барысындағы бағдарламаның жылыту режиміне өтуін «ЖЫЛЫТУ/БОЛДЫРМАУ» сенсоры арқылы үзіп тастауға болады, сонымен құрал күту режиміне ауысады.
- Мультипісіргіш жұмыс уақыты аяқталғысымен дыбыстық сигнал шығарады, егер бұл сигнал бұрыннан жойылмаған болса. Құрылғы автоматты түрде жылыту режиміне өтеді, егер бұл режим бұрыннан жойылмаған болса. Автоматтық жылыту режимі іске қосылып

тұрғанда дисплейде уақыттың тікелей есебі басталып, көрінеді, бұл тағам жылыту режимінде қанша уақыт тұрғанын көрсетеді.

- Жылыту режимін өшіру үшін «ЖЫЛЫТУ/БОЛДЫРМАУ» сенсорына басып, оны екі секунд аралыңында ұстап тұрыңыз, сонымен құрал күту режиміне ауысады. Құралды өшіріңіз.

«Қайнатпа» бағдарламасы

Бұл бағдарламасы қайнатпаларды әзірлеуге арналған.

- Құралды іске қосыңыз, құрал іске қосылған кезде «СТАРТ» сенсорының индикаторы жыпылықтай бастайды.
- Қажетті қоспалардың барлығын рецептураға сәйкес, тостаққа салыңыз. «Құралды пайдалану» тарауын басшылыққа алыңыз. Тостақта су болуы қажет.
- *Бұл режимде әзірлеу кезінде су қайнағаннан кейін құралдың қақпағын ашық күйінде ұстауға кеңес беріледі және тағамды бірте-бірте араластырып тұру қажет, себебі, әзірлеу барысында көп көпіршік түзілуі мүмкін. Қақпақ дұрыс жабылмағанда нәтижесі талабыңыздан шықпауы мүмкін.*
- «МӘЗІР» сенсорына кезектеп басып «ҚАЙНАТПА» бағдарламаны таңдап алыңыз, сонымен, дисплейде таймер мен «ҚАЙНАТПА» жазбасы жыпылықтайды.
- Жыпылықтап тұрған таймерде уақыттың мәні көрсетіледі, осы режимге бекітілген уақыт режимі бойынша тағамды әзірлеу уақыты – 1 сағат. Әзірлеудің уақыт диапазоны тағам әзірлеудің рецептіне қарай 1 сағаттан бастап 4 сағаттың аралығында өзгеруі мүмкін.
- Сонымен «САҒАТ» және «МИНУТТАР» сенсорларын қолданып, тағамның рецептурасына сәйкесінше әзірлеу уақытын өзгертуге қажет: «САҒАТ» сенсорына кезектеп басып, сағат мәнін орнатыңыз, сағатты 1 сағаттық қадамымен, ал минуттарды орнату үшін «МИНУТТАР» сенсорына кезектеп басып - 5 минуттық қадамымен орнатыңыз. Әзірлеу уақытты орнату барысында дисплейдегі таймер жыпылықтай бастайды.
- Сондай-ақ, бағдарлама іске қосылып тұрғанда да әзірлеу уақытын өзгертуге мүмкіндік бар. Ол үшін «САҒАТ» немесе «МИНУТТАР» сенсорларын қолданыңыз, әзірлеу уақытын өзгерту үшін осы сенсорларын ұзағырақ басып, екі секунд аралыңында ұстап тұрыңыз, дисплейде таймер жыпылықтай бастайды. Сәйкесінше сенсорларына кезектеп басып, уақыт параметрлерін өзгертіңіз. Сенсорларына басқан соң 30 секунд өткеннен кейін бағдарлама жаңа орнатуларын қолданып жұмысын жалғастырады.
- Бағдарламаны іске қосу үшін «СТАРТ» сенсорына ұзағырақ басып, екі секунд аралыңында ұстап тұрыңыз, дисплейде мына  индикациясы пайда болады да мультипісіргіш тағамды белгіленген режимінде әзірлей бастайды.
- Сондай-ақ, «ЖЫЛЫТУ / БОЛДЫРМАУ» сенсорының индикаторы жанады, бұл бағдарламаның жұмыс уақыты аяқталғаннан кейін, құрылғы автоматты түрде «ЖЫЛЫТУ» режиміне өткенің білдіреді. Сонымен бағдарлама аяқталып, «ЖЫЛЫТУ» режиміне ауысқан кезде автожылыту режимін, яғни бағдарламаның жылыту режиміне автоөтуін болдырдытпау үшін «МУЛЬТИАСПАЗ» батырмасына қайтадан ұзағырақ басып, ұстап тұрыңыз, сонымен «ЖЫЛЫТУ / БОЛДЫРМАУ» сенсорының индикаторы сөнеді. Керек болған кезде автожылыту режимін, сонымен әзірлеу барысындағы бағдарламаның «ЖЫЛЫТУ» режиміне автоөтуін «МУЛЬТИАСПАЗ» сенсорына тағы да бір рет басып, қайтадан активтеуге болады.
- Құрал қызғаннан кейін дисплейде уақытының кері санауы көрінеді.
- Қажетіне қарай әзірлеу барысындағы бағдарламаның жылыту режиміне өтуін «ЖЫЛЫТУ/БОЛДЫРМАУ» сенсоры арқылы үзіп тастауға болады, сонымен құрал күту режиміне ауысады.

- Мультипісіргіш жұмыс уақыты аяқталғысымен дыбыстық сигнал шығарады, егер бұл сигнал бұрыннан жойылмаған болса. Құрылғы автоматты түрде жылыту режиміне өтеді, егер бұл режим бұрыннан жойылмаған болса. Автоматтық жылыту режимі іске қосылып тұрғанда дисплейде уақыттың тікелей есебі басталып, көрінеді, бұл тағам жылыту режимінде қанша уақыт тұрғанын көрсетеді.
- Жылыту режимін өшіру үшін «ЖЫЛЫТУ/БОЛДЫРМАУ» сенсорына басып, оны екі секунд аралығында ұстап тұрыңыз, сонымен құрал күту режиміне ауысады. Құралды өшіріңіз.

«Буда пісіру» бағдарламасы

Мультипісіргіш 0517AD Сіздің ас үйіңіздегі дәстүрлі булап пісіргіштерді алмастыра алады. “Буда пісіру” бағдарламасы өнімдердің дәрумендері мен пайдалы қасиеттерін сақтай отырып, тағамды буда әзірлеуге мүмкіндік береді. Арнайы тұпқойма- буда пісіргіш табақ құрылғының жинағымен бірге жеткізіледі.

- Құралды іске қосыңыз, құрал іске қосылған кезде «СТАРТ» сенсорының индикаторы жыпылықтай бастайды.
- Тостақты неғұрлым көп дегенде 1/3 мөлшерде сумен толтырыңыз. Қажетті қоспалардың барлығын буда пісіру үшін рецептураға сәйкес арнайы контейнерге салыңыз, сонымен контейнерді тостаққа орнатыңыз. «Құралды пайдалану» тарауын басшылыққа алыңыз. Тостақта су болуы қажет.
- *Бұл режимде әзірлеу кезінде қақпақты жабық күйінде қалдыруға кеңес беріледі. Қақпақ дұрыс жабылмағанда нәтижесі талабыңыздан шықпауы мүмкін.*
- «МӘЗІР» сенсорына кезектеп басып «БУДА ПІСІРУ» бағдарламаны таңдап алыңыз, сонымен, дисплейде таймер мен «БУДА ПІСІРУ» жазбасы жыпылықтайды.
- Жыпылықтап тұрған таймерде уақыттың мәні көрсетіледі, осы режимге бекітілген уақыт режимі бойынша тағамды әзірлеу уақыты – 5 минут. Әзірлеудің уақыт диапазоны тағам әзірлеудің рецептіне қарай – 5 минуттан бастап 1 сағаттың аралығында өзгеруі мүмкін.
- Сонымен «САҒАТ» және «МИНУТТАР» сенсорларын қолданып, тағамның рецептурасына сәйкесінше әзірлеу уақытын өзгертуге қажет: «САҒАТ» сенсорына кезектеп басып, сағат мәнін орнатыңыз, сағатты 1 сағаттық қадамымен, ал минуттарды орнату үшін «МИНУТТАР» сенсорына кезектеп басып - 1 минуттық қадамымен орнатыңыз. Әзірлеу уақытты орнату барысында дисплейдегі таймер жыпылықтай бастайды.
- Сондай-ақ, бағдарлама іске қосылып тұрғанда да әзірлеу уақытын өзгертуге мүмкіндік бар. Ол үшін «САҒАТ» немесе «МИНУТТАР» сенсорларын қолданыңыз, әзірлеу уақытын өзгерту үшін осы сенсорларын ұзағырақ басып, екі секунд аралығында ұстап тұрыңыз, дисплейде таймер жыпылықтай бастайды. Сәйкесінше сенсорларына кезектеп басып, уақыт параметрлерін өзгертіңіз. Сенсорларына басқан соң 30 секунд өткеннен кейін бағдарлама жаңа орнатуларын қолданып жұмысын жалғастырады.
- Бағдарламаны іске қосу үшін «СТАРТ» сенсорына ұзағырақ басып, екі секунд аралығында

ұстап тұрыңыз, дисплейде мына  индикациясы пайда болады да мультипісіргіш тағамды белгіленген режимінде әзірлей бастайды.

- Сондай-ақ, «ЖЫЛЫТУ / БОЛДЫРМАУ» сенсорының индикаторы жанады, бұл бағдарламаның жұмыс уақыты аяқталғаннан кейін, құрылғы автоматты түрде «ЖЫЛЫТУ» режиміне өткенің білдіреді. Сонымен бағдарлама аяқталып, «ЖЫЛЫТУ» режиміне ауысқан кезде автожылыту режимін, яғни бағдарламаның жылыту режиміне автоөтуін болдырдытпау үшін «МУЛЬТИАСПАЗ» батырмасына қайтадан ұзағырақ басып, ұстап тұрыңыз, сонымен «ЖЫЛЫТУ / БОЛДЫРМАУ» сенсорының индикаторы сөнеді. Керек болған кезде автожылыту режимін, сонымен әзірлеу барысындағы бағдарламаның

«ЖЫЛЫТУ» режиміне автоөтуін «МУЛЬТИАСПАЗ» сенсорына тағы да бір рет басып, қайтадан активтеуге болады.

- Құрылғы қызып, су қайнағаннан кейін дисплейде әзірлеу уақытының кері санауы көрінеді.
- Қажетіне қарай әзірлеу барысындағы бағдарламаның жылыту режиміне өтуін «ЖЫЛЫТУ/БОЛДЫРМАУ» сенсоры арқылы үзіп тастауға болады, сонымен құрал күту режиміне ауысады.
- Мультипісіргіш жұмыс уақыты аяқталғысымен дыбыстық сигнал шығарады, егер бұл сигнал бұрыннан жойылмаған болса. Құрылғы автоматты түрде жылыту режиміне өтеді, егер бұл режим бұрыннан жойылмаған болса. Автоматтық жылыту режимі іске қосылып тұрғанда дисплейде уақыттың тікелей есебі басталып, көрінеді, бұл тағам жылыту режимінде қанша уақыт тұрғанын көрсетеді.
- Жылыту режимін өшіру үшін «ЖЫЛЫТУ/БОЛДЫРМАУ» сенсорына басып, оны екі секунд аралығында ұстап тұрыңыз, сонымен құрал күту режиміне ауысады. Құралды өшіріңіз.

«Бұршақ» бағдарламасы

Бұл режимі ұзақ уақыт жылумен өнделетін бұршақтардан қою сорпалар мен гарнирлерді әзірлеуге арналған.

- Құралды іске қосыңыз, құрал іске қосылған кезде «СТАРТ» сенсорының индикаторы жыпылықтай бастайды.
- Қажетті қоспалардың барлығын рецептураға сәйкес, тостакқа салыңыз. «Құралды пайдалану» тарауын басшылыққа алыңыз. Тостакта су болуы қажет.
- *Бұл режимде әзірлеу кезінде қақпақты жабық күйінде қалдыруға кеңес беріледі. Қақпақ дұрыс жабылмағанда нәтижесі талабыңыздан шықпауы мүмкін.*
- «МӘЗІР» сенсорына кезектеп басып «БҰРШАҚ» бағдарламаны таңдап алыңыз, сонымен, дисплейде таймер мен «БҰРШАҚ» жазбасы жыпылықтайды.
- Жыпылықтап тұрған таймерде уақыттың мәні көрсетіледі, осы режимге бекітілген уақыт режимі бойынша тағамды әзірлеу уақыты – 1сағат. Әзірлеудің уақыт диапазоны тағам әзірлеудің рецептіне қарай – 1 сағаттан бастап 4 сағаттың аралығында өзгеруі мүмкін.
- Сонымен «САҒАТ» және «МИНУТТАР» сенсорларын қолданып, тағамның рецептурасына сәйкесінше әзірлеу уақытын өзгертуге қажет: «САҒАТ» сенсорына кезектеп басып, сағат мәнін орнатыңыз, сағатты 1 сағаттық қадамымен, ал минуттарды орнату үшін «МИНУТТАР» сенсорына кезектеп басып - 10 минуттық қадамымен орнатыңыз. Әзірлеу уақытты орнату барысында дисплейдегі таймер жыпылықтай бастайды.
- Сондай-ақ, бағдарлама іске қосылып тұрғанда да әзірлеу уақытын өзгертуге мүмкіндік бар. Ол үшін «САҒАТ» немесе «МИНУТТАР» сенсорларын қолданыңыз, әзірлеу уақытын өзгерту үшін осы сенсорларын ұзағырақ басып, екі секунд аралығында ұстап тұрыңыз, дисплейде таймер жыпылықтай бастайды. Сәйкесінше сенсорларына кезектеп басып, уақыт параметрлерін өзгертіңіз. Сенсорларына басқан соң 30 секунд өткеннен кейін бағдарлама жаңа орнатуларын қолданып жұмысын жалғастырады.
- Бағдарламаны іске қосу үшін «СТАРТ» сенсорына ұзағырақ басып, екі секунд аралығында ұстап тұрыңыз, дисплейде мына  индикациясы пайда болады да мультипісіргіш тағамды белгіленген режимінде әзірлей бастайды.
- Сондай-ақ, «ЖЫЛЫТУ / БОЛДЫРМАУ» сенсорының индикаторы жанады, бұл бағдарламаның жұмыс уақыты аяқталғаннан кейін, құрылғы автоматты түрде «ЖЫЛЫТУ» режиміне өткенің білдіреді. Сонымен бағдарлама аяқталып, «ЖЫЛЫТУ» режиміне ауысқан кезде автожылыту режимін, яғни бағдарламаның жылыту режиміне автоөтуін

болдырдытпау үшін «МУЛЬТИАСПАЗ» батырмасына қайтадан ұзағырақ басып, ұстап тұрыңыз, сонымен «ЖЫЛЫТУ / БОЛДЫРМАУ» сенсорының индикаторы сөнеді. Керек болған кезде автожылыту режимін, сонымен әзірлеу барысындағы бағдарламаның «ЖЫЛЫТУ» режиміне автоөтуін «МУЛЬТИАСПАЗ» сенсорына тағы да бір рет басып, қайтадан активтеуге болады.

- Құрал қызғаннан кейін дисплейде әзірлеу уақытының кері санауы көрінеді.
- Қажетіне қарай әзірлеу барысындағы бағдарламаның жылыту режиміне өтуін «ЖЫЛЫТУ/БОЛДЫРМАУ» сенсоры арқылы үзіп тастауға болады, сонымен құрал күту режиміне ауысады.
- Мультипісіргіш жұмыс уақыты аяқталғысымен дыбыстық сигнал шығарады, егер бұл сигнал бұрыннан жойылмаған болса. Құрылғы автоматты түрде жылыту режиміне өтеді, егер бұл режим бұрыннан жойылмаған болса. Автоматтық жылыту режимі іске қосылып тұрғанда дисплейде уақыттың тікелей есебі басталып, көрінеді, бұл тағам жылыту режимінде қанша уақыт тұрғанын көрсетеді.
- Жылыту режимін өшіру үшін «ЖЫЛЫТУ/БОЛДЫРМАУ» сенсорына басып, оны екі секунд аралығында ұстап тұрыңыз, сонымен құрал күту режиміне ауысады. Құралды өшіріңіз.

«Сүтті ботқа» бағдарламасы

Бұл бағдарламасы сүт көжселерді және ботқаларды әзірлеуге арналған.

- Құралды іске қосыңыз, құрал іске қосылған кезде «СТАРТ» сенсорының индекаторы жыпылықтай бастайды.
- Қажетті қоспалардың барлығын рецептураға сәйкес, тостаққа салыңыз. «Құралды пайдалану» тарауын басшылыққа алыңыз. Тостақта су болуы қажет.
- *Бұл режимде әзірлеу кезінде қақпақты жабық күйінде қалдыруға кеңес беріледі. Қақпақ дұрыс жабылмағанда нәтижесі талабыңыздан шықпауы мүмкін.*
- «МӨЗІР» сенсорына кезектеп басып «СҮТТІ БОТҚА» бағдарламаны таңдап алыңыз, сонымен, дисплейде таймер мен «СҮТТІ БОТҚА» жазбасы жыпылықтайды.
- Жыпылықтап тұрған таймерде уақыттың мәні көрсетіледі, осы режимге бекітілген уақыт режимі бойынша тағамды әзірлеу уақыты – 1сағат . Әзірлеудің уақыт диапазоны тағам әзірлеудің рецептіне қарай және қоспалардың бастапқы температурасына сәйкесінше – 10 минуттан бастап 1сағат 30 минуттық аралығында өзгеруі мүмкін. Суық сүтті пайдаланған кезде тағам әзірлеудің рецепт бойынша ұсынылған әзірлеу уақытын ұзарту қажет.
- Сонымен «САҒАТ» және «МИНУТТАР» сенсорларын қолданып, тағамның рецептурасына сәйкесінше әзірлеу уақытын өзгертуге қажет: «САҒАТ» сенсорына кезектеп басып, сағат мәнін орнатыңыз, сағатты 1 сағаттық қадамымен, ал минуттарды орнату үшін «МИНУТТАР» сенсорына кезектеп басып – 5 минуттық қадамымен орнатыңыз. Әзірлеу уақытты орнату барысында дисплейдегі таймер жыпылықтай бастайды.
- Сондай-ақ, бағдарлама іске қосылып тұрғанда да әзірлеу уақытын өзгертуге мүмкіндік бар. Ол үшін «САҒАТ» немесе «МИНУТТАР» сенсорларын қолданыңыз, әзірлеу уақытын өзгерту үшін осы сенсорларын ұзағырақ басып, екі секунд аралығында ұстап тұрыңыз, дисплейде таймер жыпылықтай бастайды. Сәйкесінше сенсорларына кезектеп басып, уақыт параметрлерін өзгертіңіз. Сенсорларына басқан соң 30 секунд өткеннен кейін бағдарлама жаңа орнатуларын қолданып жұмысын жалғастырады.
- Бағдарламаны іске қосу үшін «СТАРТ» сенсорына ұзағырақ басып, екі секунд аралығында

ұстап тұрыңыз, дисплейде мына  индикациясы пайда болады да мультипісіргіш тағамды белгіленген режимінде әзірлей бастайды.

- Сондай-ақ, «ЖЫЛЫТУ / БОЛДЫРМАУ» сенсорының индикаторы жанады, бұл бағдарламаның жұмыс уақыты аяқталғаннан кейін, құрылғы автоматты түрде «ЖЫЛЫТУ» режиміне өткенің білдіреді. Сонымен бағдарлама аяқталып, «ЖЫЛЫТУ» режиміне ауысқан кезде автожылыту режимін, яғни бағдарламаның жылыту режиміне автоөтуін болдырдытпау үшін «МУЛЬТИАСПАЗ» батырмасына қайтадан ұзағырақ басып, ұстап тұрыңыз, сонымен «ЖЫЛЫТУ / БОЛДЫРМАУ» сенсорының индикаторы сөнеді. Керек болған кезде автожылыту режимін, сонымен әзірлеу барысындағы бағдарламаның «ЖЫЛЫТУ» режиміне автоөтуін «МУЛЬТИАСПАЗ» сенсорына тағы да бір рет басып, қайтадан активтеуге болады.
- Құрал қызғаннан кейін дисплейде әзірлеу уақытының кері санауы көрінеді.
- Қажетіне қарай әзірлеу барысындағы бағдарламаның жылыту режиміне өтуін «ЖЫЛЫТУ/БОЛДЫРМАУ» сенсоры арқылы үзіп тастауға болады, сонымен құрал күту режиміне ауысады.
- Мультипісіргіш жұмыс уақыты аяқталғысымен дыбыстық сигнал шығарады, егер бұл сигнал бұрыннан жойылмаған болса. Құрылғы автоматты түрде жылыту режиміне өтеді, егер бұл режим бұрыннан жойылмаған болса. Автоматтық жылыту режимі іске қосылып тұрғанда дисплейде уақыттың тікелей есебі басталып, көрінеді, бұл тағам жылыту режимінде қанша уақыт тұрғанын көрсетеді.
- *«Сүтті ботқа» режимі үшін тағамды негізгі бағдарламадан кейін “Жылыту” режимінде 15-20 минутқа қалдыруға кеңес беріледі.*
- Жылыту режимін өшіру үшін «ЖЫЛЫТУ/БОЛДЫРМАУ» сенсорына басып, оны екі секунд аралығында ұстап тұрыңыз, сонымен құрал күту режиміне ауысады. Құралды өшіріңіз.

«Жарма» бағдарламасы

«Жарма» бағдарламасы жармадан пайдалы гарнирлер әзірлеуге арналған. Ұтымды температуралық параметрлер мен ыдыстың жан-жағынан бірқалыпты қызуы үгітіліп тұрған тамаша гарнир әзірлеуге мүмкіндік береді.

- Құралды іске қосыңыз, құрал іске қосылған кезде «СТАРТ» сенсорының индикаторы жыпылықтай бастайды.
- Қажетті қоспалардың барлығын рецептураға сәйкес, тостакқа салыңыз. «Құралды пайдалану» тарауын басшылыққа алыңыз. Тостакта су болуы қажет.
- *Бұл режимде әзірлеу кезінде қақпақты жабық күйінде қалдыруға кеңес беріледі. Қақпақ дұрыс жабылмағанда нәтижесі талабыңыздан шықпауы мүмкін.*
- «МӘЗІР» сенсорына кезектеп басып «ЖАРМА» бағдарламаны таңдап алыңыз, сонымен, дисплейде таймер мен «ЖАРМА» жазбасы жыпылықтайды.
- Жыпылықтап тұрған таймерде уақыттың мәні көрсетіледі, осы режимге бекітілген уақыт режимі бойынша тағамды әзірлеу уақыты – 40 минут. Әзірлеудің уақыт диапазоны тағам әзірлеудің рецептіне қарай – 20 минуттан бастап 1сағаттық аралығында өзгеруі мүмкін. Суық сүтті пайдаланған кезде тағам әзірлеудің рецепт бойынша ұсынылған әзірлеу уақытын ұзарту қажет.
- Сонымен «САҒАТ» және «МИНУТТАР» сенсорларын қолданып, тағамның рецептурасына сәйкесінше әзірлеу уақытын өзгертуге қажет: «САҒАТ» сенсорына кезектеп басып, сағат мәнін орнатыңыз, сағатты 1 сағаттық қадамымен, ал минуттарды орнату үшін «МИНУТТАР» сенсорына кезектеп басып – 5 минуттық қадамымен орнатыңыз. Әзірлеу уақытты орнату барысында дисплейдегі таймер жыпылықтай бастайды.
- Сондай-ақ, бағдарлама іске қосылып тұрғанда да әзірлеу уақытын өзгертуге мүмкіндік бар. Ол үшін «САҒАТ» немесе «МИНУТТАР» сенсорларын қолданыңыз, әзірлеу уақытын өзгерту үшін осы сенсорларын ұзағырақ басып, екі секунд аралығында ұстап тұрыңыз, дисплейде таймер жыпылықтай бастайды. Сәйкесінше сенсорларына кезектеп басып, уақыт параметрлерін өзгертіңіз. Сенсорларына басқан соң 30 секунд өткеннен кейін бағдарлама жаңа орнатуларын қолданып жұмысын жалғастырады.
- Бағдарламаны іске қосу үшін «СТАРТ» сенсорына ұзағырақ басып, екі секунд аралығында ұстап тұрыңыз, дисплейде мына  индикациясы пайда болады да мультипісіргіш тағамды белгіленген режимінде әзірлей бастайды.
- Сондай-ақ, «ЖЫЛЫТУ / БОЛДЫРМАУ» сенсорының индикаторы жанады, бұл бағдарламаның жұмыс уақыты аяқталғаннан кейін, құрылғы автоматты түрде «ЖЫЛЫТУ» режиміне өткенің білдіреді. Сонымен бағдарлама аяқталып, «ЖЫЛЫТУ» режиміне ауысқан кезде автожылыту режимін, яғни бағдарламаның жылыту режиміне автоөтуін болдырдытпау үшін «МУЛЬТИАСПАЗ» батырмасына қайтадан ұзағырақ басып, ұстап тұрыңыз, сонымен «ЖЫЛЫТУ / БОЛДЫРМАУ» сенсорының индикаторы сөнеді. Керек болған кезде автожылыту режимін, сонымен әзірлеу барысындағы бағдарламаның «ЖЫЛЫТУ» режиміне автоөтуін «МУЛЬТИАСПАЗ» сенсорына тағы да бір рет басып, қайтадан активтеуге болады.
- Құрал қызғаннан кейін дисплейде әзірлеу уақытының кері санауы көрінеді.
- Қажетіне қарай әзірлеу барысындағы бағдарламаның жылыту режиміне өтуін «ЖЫЛЫТУ/БОЛДЫРМАУ» сенсоры арқылы үзіп тастауға болады, сонымен құрал күту режиміне ауысады.
- Бұл бағдарлама автоматтық болып саналады. Егер тағам белгілеп қойылған уақыттан ертерек әзірленсе (тостакқа құйылған су мөлшерін қадағалауға болады), мультипісіргіш өздігінен әзірлеу процесін үзіп тастайды.

- Мультипісіргіш жұмыс уақыты аяқталғысымен дыбыстық сигнал шығарады, егер бұл сигнал бұрыннан жойылмаған болса. Құрылғы автоматты түрде жылыту режиміне өтеді, егер бұл режим бұрыннан жойылмаған болса. Автоматтық жылыту режимі іске қосылып тұрғанда дисплейде уақыттың тікелей есебі басталып, көрінеді, бұл тағам жылыту режимінде қанша уақыт тұрғанын көрсетеді.
- *«Жарма» режимі үшін тағамды негізгі бағдарламадан кейін “Жылыту” режимінде 10-15 минутқа қалдыруға кеңес етіледі.*
- Жылыту режимін өшіру үшін «ЖЫЛЫТУ/БОЛДЫРМАУ» сенсорына басып, оны екі секунд аралығында ұстап тұрыңыз, сонымен құрал күту режиміне ауысады. Құралды өшіріңіз.

«Жылыту» бағдарламасы

Жылыту бағдарламасы дайын тағамдарды жылытуға арналған.

- Құралды іске қосыңыз, құрал іске қосылған кезде «СТАРТ» сенсорының индикаторы жыпылықтай бастайды.
- Қажетті қоспалардың барлығын рецептураға сәйкес, тостаққа салыңыз. «Құралды пайдалану» тарауын басшылыққа алыңыз. Тостақта су болуы қажет.
- *Бұл режимде әзірлеу кезінде қақпақты жабық күйінде қалдыруға кеңес беріледі. Қақпақ дұрыс жабылмағанда нәтижесі талабыңыздан шықпауы мүмкін.*
- «МӘЗІР» сенсорына кезектеп басып «ЖЫЛЫТУ» бағдарламаны таңдап алыңыз, сонымен, дисплейде таймер мен «ЖЫЛЫТУ» жазбасы жыпылықтайды.
- Жыпылықтап тұрған таймерде уақыттың мәні көрсетіледі, осы режимге бекітілген уақыт режимі бойынша тағамды әзірлеу уақыты – 20 минут. Әзірлеудің уақыт диапазоны тағам әзірлеудің рецептіне қарай – 10 минуттан бастап 1сағаттық аралығында өзгеруі мүмкін.
- Сонымен «САҒАТ» және «МИНУТТАР» сенсорларын қолданып, тағамның бастапқы температурасының, сондай-ақ, мөлшерінің нәтижесіне сүйеніп, тағамды жылытуға жеткілікті уақытты орнатуға қажет: «САҒАТ» сенсорына кезектеп басып, сағат мәнін орнатыңыз, сағатты 1 сағаттық қадамымен, ал минуттарды орнату үшін «МИНУТТАР» сенсорына кезектеп басып – 5 минуттық қадамымен орнатыңыз. Әзірлеу уақытты орнату барысында дисплейдегі таймер жыпылықтай бастайды.
- Сондай-ақ, бағдарлама іске қосылып тұрғанда да әзірлеу уақытын өзгертуге мүмкіндік бар. Ол үшін «САҒАТ» немесе «МИНУТТАР» сенсорларын қолданыңыз, әзірлеу уақытын өзгерту үшін осы сенсорларын ұзағырақ басып, екі секунд аралығында ұстап тұрыңыз, дисплейде таймер жыпылықтай бастайды. Сәйкесінше сенсорларына кезектеп басып, уақыт параметрлерін өзгертіңіз. Сенсорларына басқан соң 30 секунд өткеннен кейін бағдарлама жаңа орнатуларын қолданып жұмысын жалғастырады.
- Бағдарламаны іске қосу үшін «СТАРТ» сенсорына ұзағырақ басып, екі секунд аралығында ұстап тұрыңыз, дисплейде мына  индикациясы пайда болады да мультипісіргіш тағамды белгіленген режимінде жылытуды бастайды.
- Сондай-ақ, «ЖЫЛЫТУ / БОЛДЫРМАУ» сенсорының индикаторы жанады, бұл бағдарламаның жұмыс уақыты аяқталғаннан кейін, құрылғы автоматты түрде «ЖЫЛЫТУ» режиміне өткенің білдіреді. Сонымен бағдарлама аяқталып, «ЖЫЛЫТУ» режиміне ауысқан кезде автожылыту режимін, яғни бағдарламаның жылыту режиміне автоөтуін болдырдытпау үшін «МУЛЬТИАСПАЗ» батырмасына қайтадан ұзағырақ басып, ұстап тұрыңыз, сонымен «ЖЫЛЫТУ / БОЛДЫРМАУ» сенсорының индикаторы сөнеді. Керек болған кезде автожылыту режимін, сонымен әзірлеу барысындағы бағдарламаның

«ЖЫЛЫТУ» режиміне автоөтуін «МУЛЬТИАСПАЗ» сенсорына тағы да бір рет басып, қайтадан активтеуге болады.

- Дисплейде әзірлеу уақытының кері санауы көрінеді.
- Қажетіне қарай әзірлеу барысындағы бағдарламаның жылыту режиміне өтуін «ЖЫЛЫТУ/БОЛДЫРМАУ» сенсоры арқылы үзіп тастауға болады, сонымен құрал күту режиміне ауысады.
- Мультипісіргіш жұмыс уақыты аяқталғысымен дыбыстық сигнал шығарады, егер бұл сигнал бұрыннан жойылмаған болса. Құрылғы автоматты түрде жылыту режиміне өтеді, егер бұл режим бұрыннан жойылмаған болса. Автоматтық жылыту режимі іске қосылып тұрғанда дисплейде уақыттың тікелей есебі басталып, көрінеді, бұл тағам жылыту режимінде қанша уақыт тұрғанын көрсетеді.
- Жылыту режимін өшіру үшін «ЖЫЛЫТУ/БОЛДЫРМАУ» сенсорына басып, оны екі секунд аралығында ұстап тұрыңыз, сонымен құрал күту режиміне ауысады. Құралды өшіріңіз.

PMС 0517AD Мультипісіргіште тағамды әзірлеу үшін рецептілері туралы Сіз www.polar.ru сайтындағы «Мультипісіргіш құрылғыларда тағамды әзірлеу үшін рецептілері» тарауында таба аласыз.

Тағам әзірлеу режимдерінің қысқаша кестесі

Әзірлеу режимі	Әзірлеу уақыты мен температурасы	«Кейінге қалдырылған старт» функциясын қолдану мүмкіндігі	Қақпақтың орналасуы бойынша кеңестер
Мультиаспаз	Бекітілген уақыт режимі бойынша: 5 минут. Уақытты реттеу: 5 минуттан бастап 12 сағатқа дейін, 5 минут қадамымен Температураны реттеу: 35°C градустан бастап -110°C градусқа дейін, 5°C қадамымен. 110°C градустан бастап -160°C градусқа дейін, 10°C қадамымен.	Иә	Ашық немесе жабық, тағамына қарай
Пісірмелер	Бекітілген уақыт режимі бойынша: 1 сағат. Уақытты реттеу: 30 минуттан бастап 3,5 сағатқа дейін, 10 минут қадамымен. Температураны реттеу: 118°C градустан бастап - 122°C градусқа дейін.	Иә	Жабық
Сорпа	Бекітілген уақыт режимі бойынша: 1 сағат. Уақытты реттеу: 1 сағаттан бастап 4 сағатқа дейін, 10 минут қадамымен. Әзірлеу температурасы: 97°C.	Иә	Жабық
Бұқтыру	Бекітілген уақыт режимі бойынша: 2 сағат. Уақытты реттеу: 1 сағаттан бастап 8 сағатқа дейін, 30 минут қадамымен. Әзірлеу температурасы: 93°C.	Иә	Жабық
Қуыру (t)	Бекітілген уақыт режимі бойынша: 15 минут. Уақытты реттеу: 10 минуттан бастап 1 сағатқа дейін, 5 минут қадамымен. Әзірлеу температурасы: 100°C градустан бастап -160°C градусқа дейін, 10°C градус қадамымен.	Иә	Ашық
Қыздырып пісіру	Бекітілген уақыт режимі бойынша: 45 минут.	Иә	Жабық

	Уақытты реттеу: 20 минуттан бастап 2 сағат 30 минутқа дейін, 5 минут қадамымен. Әзірлеу температурасы - 145°C.		
Палау	Бекітілген уақыт режимі бойынша: 40 минут. Уақытты реттеу: 20 минуттан бастап 2 сағатқа дейін, 5 минут қадамымен. Әзірлеу температурасы: 100°C градустан бастап -150°C градусқа дейін.	Иә	Жабық
Паста	Бекітілген уақыт режимі бойынша: 8 минут. Уақытты реттеу: 8 минуттан бастап 20 минутқа дейін, 1 минут қадамымен. Әзірлеу температурасы: 118°C градустан бастап -120°C градусқа дейін .	Иә	Су қайнағанға дейін жабық, содан кейін ашық күйде болу тиіс.
Йогурт	Бекітілген уақыт режимі бойынша: 8 сағат. Уақытты реттеу: 6 сағаттан бастап 12 сағатқа дейін, 30 минут қадамымен. Әзірлеу температурасы: 38°C градустан бастап 42°C градусқа дейін.	Иә	Жабық
Сұлы жарма	Бекітілген уақыт режимі бойынша: 30 минут. Уақытты реттеу: 15 минуттан бастап 1 сағатқа дейін, 5 минут қадамымен. Әзірлеу температурасы: 90°C градустан бастап 100°C градусқа дейін.	Иә	Жабық
Қайнатпа	Бекітілген уақыт режимі бойынша: 1 сағат. Уақытты реттеу: 1 сағаттан бастап 4 сағатқа дейін, 5 минут қадамымен. Әзірлеу температурасы: 100°C градустан бастап 108°C градусқа дейін.	Иә	Су қайнағанға дейін жабық, содан кейін ашық күйде болу тиіс.
Буда пісіру	Бекітілген уақыт режимі бойынша: 5 минут . Уақытты реттеу: 5 минуттан бастап 1 сағатқа дейін, 1 минут қадамымен. Әзірлеу температурасы: 115°C градустан бастап - 120°C градусқа дейін.	Иә	Жабық

Бұршақ	Бекітілген уақыт режимі бойынша: 1 сағат. Уақытты реттеу: 1 сағаттан бастап 4 сағатқа дейін, 10 минут қадамымен. Әзірлеу температурасы: 93°C .	Иә	Жабық
Сүтті ботқа	Бекітілген уақыт режимі бойынша: 1 сағат . Уақытты реттеу: 10 минуттан бастап 1 сағат 30 минутқа дейін, 5 минут қадамымен. Әзірлеу температурасы: 95°C.	Иә	Жабық
Жарма	Бекітілген уақыт режимі бойынша: 40 минут. Уақытты реттеу: 20 минуттан бастап 1 сағатқа дейін, 5 минут қадамымен. Әзірлеу температурасы: авто 100°C градустан бастап 135°C градусқа дейін.	Иә	Жабық
Пицца	Бекітілген уақыт режимі бойынша: 30 минут. Уақытты реттеу: 20 минуттан бастап 1 сағатқа дейін, 5 минут қадамымен. Әзірлеу температурасы: 120°C градустан бастап - 160°C градусқа дейін.	Иә	Жабық
Жылыту	Бекітілген уақыт режимі бойынша: 20 минут. Уақытты реттеу: 10 минуттан бастап 1 сғатқа дейін, 5 минут қадамымен. Әзірлеу температурасы: 115°C.	Иә	Жабық

“Кейінге қалдырылған старт” функциясы

«Кейінге қалдырылған старт» функциясы тағамды қажет уақытына әзірлеуге мүмкіндік береді. Алайда, тағамның қоспаларында тез бұзылатын өнімдер болса, стартты ұзақ уақытқа созып алмаңыз.

- “Кейінге қалдырылған старт” функциясы барлық бағдармалары үшін қолжетімді.
- Режимді активтеу үшін «МЭЗІР» сенсорына басып, бағдарламаның параметрлерін орнатыңыз, содан кейін «Кейінге қалдырылған старт» сенсорына басыңыз, сонымен **«КЕЙІНГЕ ҚАЛДЫРЫЛҒАН СТАРТ»** индикациясы пайда болады.
- «САҒАТ» және «МИНУТТАР» сенсорларын қолданып, тағамның әзірлеу басталу уақытын кейінге шегерілген қажетті уақытын таңдаңыз.
- «СТАРТ» сенсорына ұзағырақ басып, екі секунд аралығында ұстап тұрыңыз, батырмасының жарық индикаторы жанады, мультипісіргіш бағдарламаның стартқа дейінгі қалған уақытын санауды бастайды.

Ескертпе: Уақыттың кері санауы «Буда пісіру», «Паста», «Қуыру» режимдерінде жұмыс температурасына жеткен сәтте қосылады, себебі тағам «Кейінге қалдырылған старт» режимі бойынша белгілеп қойылған уақыттан ертерек немесе кейінірек әзірлену мүмкін (тостақ қай мөлшеріне дейін толтырылған, соған байланысты).

Тағамды әзірлеу процесі автоматтық «Палау» және «Жарма» режимдері бойынша белгілеп қойылған уақыттан ертерек аяқталу мүмкін (осы сәйкесінше режимдерін қараңыз), сонымен мультипісіргіш бекітілген уақыт аяқталмағанда «Жылыту» режимінде болады.

Құралды тазарту және күту

- Тағам әзірлеп болғаннан кейін әрдайым мультипісіргішті тағам қалдықтарынан және ластанудан тазартып отырыңыз.
- Мультипісіргіштің ішкі қақпағының конструкциясы алынбалы. Қақпақты алып тастау үшін қақпақтың бекіткіштеріне саусақтармен басып, оны бекіткіштерден ұстап, қақпақты өзіңізге қарай тартыңыз да қақпақтың жоғарғы науашықтан шығарыңыз.
- Әрдайым, тағам әзірлеп болғаннан кейін алынбалы қақпақты губканы пайдалана отырып, бейтарап сабынды суда жууға кеңес беріледі.

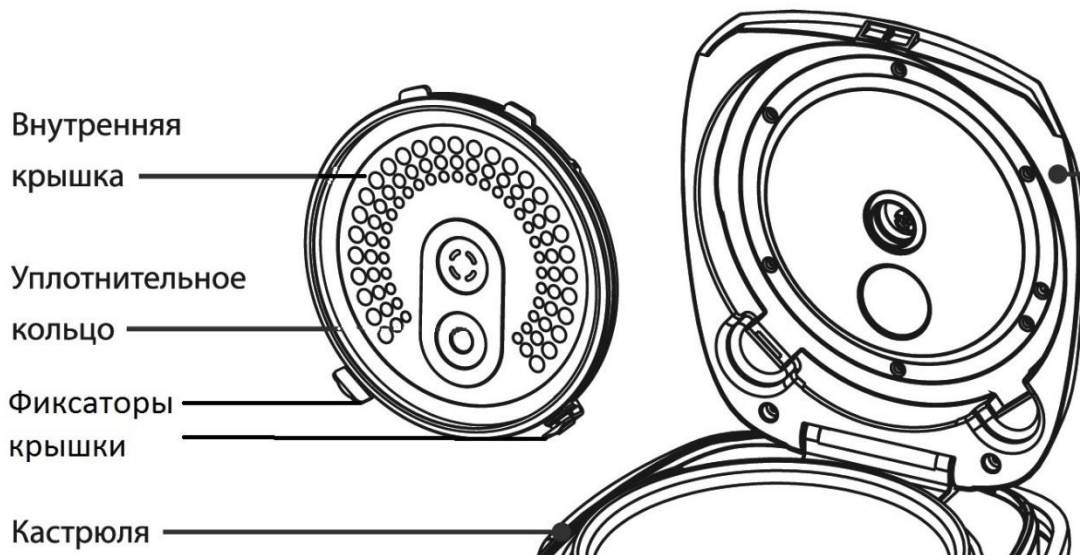

Внутренняя крышка – ішкі қақпақ, уплотнительное кольцо - тығыздауыш сақина, фиксаторы крышки – қақпақтың бекіткіштері, кастрюля- кастрөл.

- Мультипісіргіштің ластанған жерін тазарту үшін метал сымы бар қылшақтарды және еріткіштерді қолданбаңыз.
- Егер тағамның қалдықтары ішкі тостағанға күйіп, жабысып қалса, онда тостағанды ыдыс жуу алдында суға батырып қойыңыз. Ыдысты жуып болғаннан кейін тостағаның ішкі жағын сүртіңіз.
- Мультипісіргіштің сыртқы қорабын суға батырмаңыз. Сыртқы қорабын тазарту үшін ылғал жұмсақ губканы немесе шүберекті пайдаланыңыз.
- Керамикалық жабыны бар ішкі ыдысын және тұпқойма- буда пісіргіш табақты ыдыс жуатын машинада жууға болады. Құралдың ішкі кастрөлді ыдыс жуғыш машинада жуу барысында, ішкі кастрөлдің ыдыс жуатын машинаның құрамдас бөлшектеріне зақымданбауын қадағалаңыз.
- Әр әзірлеу сайын конденсатты жинау үшін құралдың артқы қабырғасында орналасқан контейнерді шығарып және босатып, содан кейін оны кептіріп орнына орнату керек.

Мультипісіргіштің ішкі ыдысын пайдалану кезіндегі сақтық шаралары

- Араластыру үшін тек қана ағаш қасықты немесе құралдың жинағымен жеткізілетін арнайы пластмассалық қасықты пайдаланыңыз.
- Кастрүлге сіркесу құймаңыз, бұл жабынды бүлдіруі мүмкін.
- Біраз уақыт өткеннен кейін тостаған сумен және жуғыш заттармен жанасқан үшін тостағанның түсі өзгеруі мүмкін. Бұл қалыпты құбылыс және мультипісіргішті еш алаңдамай әрі қарай пайдалана беруге болады.
- Тазарту үшін абразивті заттарды ҚОЛДАНБАҢЫЗ.

Назар аударыңыз:

Пайдалану мерзімі аяқталғаннан кейін электр құралын әдеттегі тұрмыстық қалдықтармен бірге лақтырмай, жоятын ресми пунктке өткізіңіз. Сөйтіп, Сіз қоршаған ортаны сақтауға көмектесесіз.

Егер қиындық туындаса.

Қиындық	Себебі	Жою тәсілі
Жұмыс индикаторы жанбайды, қыздыратын элемент жұмыс істемейді.	1. Электр қоректендіргішінде ақау бар. 2. Электр тақтасы немесе контактілерде ақау бар.	Құралдың желіге қосылғанын тексеріңіз. Көмек үшін авторланған қызмет көрсету орталығына хабарласыңыз.
Индикатор жанады, қыздыратын элемент жұмыс істемейді.	Электр тақтасы немесе жалғасу контактілерде ақау бар.	Көмек үшін авторланған қызмет көрсету орталығына барыңыз.
Тағам тым ұзақ әзірленуде.	1. Желіден қоректендіру жоқ .	Құралдың желіге қосылғанын тексеріңіз.
	2. Қыздыратын элементтің ақауы бар.	Көмек үшін авторланған қызмет көрсету орталығына барыңыз.
	3. Мультипісіргіштің ішкі ыдысы қисық орнатылған.	Ішкі ыдысты тексеріңіз, оның дұрыс орнатылғанына көз жеткізіңіз.
	4. Қыздыратын пластина мен кастрөлдің арасында бөгде зат бар.	Бөгде затты алып тастаңыз .
Дисплейде қателер коды көрінеді. E1, E2, E3, E4	Электрмен қоректендіру тақтасымен қиындық .	Көмек үшін авторланған қызмет көрсету орталығына барыңыз.

Техникалық сипаттамасы

PMC 0517AD – Polaris сауда белгісінің тұрмыстық электрлік мультипісіргіші

Кернеуі: 220 – 240 В.

Жиілігі: ~50 Гц.

Қуаттылығы: 860 Вт.

Тостағанның жалпы көлемі: 5 л.

Ескертпе: Өзгерістер мен жетілдіруді енгізудің ұдайы үрдісінің орын алуынан, нұсқаулық пен бұйымның арасында қандай да бір айырмашылық байқалуы мүмкін. Өндіруші, тұтынушының бұған назар аударатынына үлкен үміт артады.

Сертификаттау туралы ақпарат

Құрал РФ нормативті құжаттарына сәйкестікке сертификатталған.

Сәйкестік Сертификаты № TC RU C-US.AL16.B.00334 Серия нөмірі RU № 0067355

Қолданылу мерзімі бер 17.12.2013 дейін 16.12.2018.

Берілген: Өнімді сертификаттау органы общества с ограниченной ответственностью “Гарант Плюс”

Адрес: 121170, г. Москва, Кутузовский пр-кт, д. 36, стр. 3



Бұйымның есептік жарамдылық мерзімі:

- 3 жыл.

Кепілдік мерзімі: сатып алған күннен бастап

- 1 жыл.

Ішкі тостаққа (кастрөлге) берілетін кепілдік мерзімі: сатып алған күннен бастап

- 6 ай.

Өндіруші:

TEXTON CORPORATION LLC - «ТЕКСТОН КОРПОРЕЙШН» ЖШҚ

1313 N. Market Street, Suite 5100, Wilmington, State of Delaware 19801, United States of America

1313 Н. Маркет Стрит, Помещение 5100, Уилмингтон, Штат Делавэр 19801, Соединенные Штаты Америки

КЕПІЛДІК МІНДЕТТЕМЕ

Бұйым: Тұрмыстық электрлі мультитіпсіргіш

Моделі: **PMC 0517AD**

Бұл кепілдік әрекеттегі заңдылықпен бекітілген тұтынушының құқығына қосымша ретінде өндірушімен берілген, және тұтынушының құқығын еш шектемейді.

Бұл кепілдік бұйымды сатып алған күннен 12 ай бойына әрекетте болады, және материалдар мен жұмыс істеуіне байланысты ақаулар табылған жағдайда кепілдік қызмет көрсетуді білдіреді. Бұл жағдайда тұтынушы басқасын қоса алғанда, бұйымды тегін жөндеуге құқықты. Бұл кепілдік келесі шарттарды сақтағанда, жарамды:

7. Кепілдік міндеттеме «Texton Corporation LLC» компаниясы шығаратын барлық үлгілерге, кепілдік қызмет көрсетілетін елдердің барлығында жарамды (сатып алған жеріне қарамастан).
8. Бұйым тек қана тұрмыстық қажеттіліктерге пайдалану үшін сатып алынуы тиіс. Бұйым пайдалану бойынша нұсқаулыққа, қауіпсіздік бойынша ережелер мен талаптарды сақтай отырып, пайдаланылуы тиіс.
9. Өндірушінің міндеттемесін осы кепілдік бойынша сатушылар – өндірушінің уәкілетті дилерлері және ресми қызмет көрсететін (қызмет көрсету) орталықтар орындайды. Бұл кепілдік өндіруші құзырлық бермеген сатушылардан сатып алынған бұйымдарға таралмайды, олар тұтынушы алдында заңға сәйкес, өздігінен жауап береді.
10. Бұл кепілдік келесі жәйттердің нәтижесінде пайда болған ақауларды жөндеуге таралмайды:
 - Химиялық, механикалық немесе өзге де әсер етулер, бөгде заттардың бұйымның ішіне түсіп кетуі;
 - Бұйымды тікелей мақсаты бойынша емес, дұрыс пайдаланбағанда, жинаққа кірмейтін, қосымша аксессуарларды пайдаланғанда, сондай-ақ, бұйымды техника қауіпсіздігі ережелері мен талаптарын бұза отырып, орнатқанда және пайдаланғанда;
 - Жарамдылық мерзімі шектеулі әрлеу бөлшектері, шам, батареялар, қорғаныс экрандары, қоқыс жинақтауыштар, белдіктер, қылшақтар тозғанда;
 - Авторланған қызмет көрсету орталықтар болып табылмайтын*, тұлғалар немесе фирмалар өндірген бұйымдардың жөндеуі;
11. Осы талонның түпнұсқасымен, сатушы берген тауарлы чектің түпнұсқасымен және ақау табылған бұйыммен бірге көрсеткенде ғана жарамды болмақ.
12. Бұл кепілдік тек қана жеке тұрмыстық қажеттілік үшін пайдаланылатын бұйымдарға ғана жарамды, және коммерциялық, өнеркәсіптік немесе кәсіби мақсатта қолданылатын бұйымдарға таралмайды.

POLARIS бұйымдарына кепілдік қызмет көрсету мәселелері бойынша Өзіңіздің жергілікті POLARIS ресми сатушыңызға хабарласыңыз.

* Авторланған қызмет көрсету орталықтардың мекен-жайлары Компания сайтында: www.polar.ru

