

**polaris**  
since 1995

Руководство по эксплуатации / Гарантія  
Інструкція з експлуатації / Гарантія  
Пайдалану жөніндегі нұсқаулық / Кепілдік  
Manual instruction / Guarantee



**PMC 0489IH**  
Мультиварка  
Мультиварка електрична  
Мультипісіргіш  
Multi cooker

**Мультиварка  
POLARIS  
Модель PMC 0489IN  
Руководство по эксплуатации**

Благодарим Вас за выбор продукции торговой марки POLARIS. Наши изделия разработаны в соответствии с высокими требованиями качества, функциональности и дизайна. Мы уверены, что Вы будете довольны приобретением нового изделия от нашей фирмы.

**ВНИМАНИЕ! Перед началом эксплуатации прибора внимательно и полностью изучите данное Руководство, оно содержит важную информацию по Вашей безопасности, а также рекомендации по правильному использованию прибора и уходу за ним.**

Сохраните Руководство вместе с гарантийным талоном, кассовым чеком, по возможности, картонной коробкой и упаковочным материалом.

**Оглавление**

1. Общая информация.....	2
2. Сфера использования.....	2
3. Описание прибора.....	2
3.1. Устройство прибора.....	3
3.2. Панель управления.....	4
4. Подготовка к работе.....	5
5. Эксплуатация прибора.....	6
5.1. Порядок работы.....	6
5.2. Функция «Отложенный старт».....	7
5.3. Прерывание программы.....	8
5.4. Отключение / включение автоматического перехода в режим ПОДОГРЕВ.....	8
5.5. Программы приготовления.....	8
5.6. Краткая таблица программ приготовления.....	15
6. Чистка и уход за прибором.....	17
7. Транспортирование и хранение.....	19
8. Реализация.....	19
9. Требования по утилизации.....	19
10. Общие указания по безопасности при работе с электрической бытовой техникой.....	19
11. Меры предосторожности при использовании мультиварки.....	20
12. Если у вас возникла проблема.....	21
13. Комплектация.....	22
14. Технические характеристики.....	22
15. Информация о сертификации.....	22
16. Гарантийное обязательство.....	23

## **1. ОБЩАЯ ИНФОРМАЦИЯ**

Настоящее руководство по эксплуатации предназначено для ознакомления с техническими данными, устройством, правилами эксплуатации и хранения мультиварки бытовой электрической, модель POLARIS PMC 0489IH (далее по тексту – мультиварка, прибор).

## **2. СФЕРА ИСПОЛЬЗОВАНИЯ**

- Прибор предназначен для бытового и аналогичного применения при температуре и влажности жилого помещения в соответствии с данным Руководством:
  - в пунктах питания сотрудников магазинов, офисов, фермерских хозяйств и других подразделений;
  - в местах, предназначенных для постоянного проживания, а также в гостиницах и отелях;
  - в местах, предназначенных для ночлега и завтрака.
- Прибор не предназначен для промышленного и коммерческого использования, а также для обработки непищевых продуктов.
- Производитель не несет ответственности за ущерб, возникший в результате неправильного или непредусмотренного настоящим Руководством использования.

## **3. ОПИСАНИЕ ПРИБОРА**

Мультиварка с индукционным нагревом PMC 0489IH - это современный многофункциональный прибор нового поколения для приготовления пищи. Главное преимущество индукционного нагрева — высокий коэффициент полезного действия и максимальная экономичность энергопотребления. Сочетая в себе функции плиты, духового шкафа, пароварки, устройства для приготовления йогурта мультиварка поможет вам сэкономить место на кухне. С мультиваркой вы сможете легко и быстро приготовить свои любимые блюда.

Функция «МОЙ РЕЦЕПТ PLUS» создана специально для творческих людей. Благодаря возможности самостоятельно устанавливать температуру и время приготовления, данная функция даст Вам поистине безграничные возможности для приготовления разнообразных блюд, от самых простых до кулинарных шедевров.

Вы быстро оцените преимущество функций отложенного старта и автоподогрева блюд, которые позволят Вам приготовить блюдо к определенному времени и сохранить его теплым после приготовления.

### 3.1. Устройство прибора



- 1. Корпус
- 2. Панель управления
- 3. Внутренняя чаша с антипригарным покрытием
- 4. Крышка
- 5. Кнопка замка крышки
- 6. Клапан-пароотделитель

### Аксессуары



столовая ложка



плоская ложка



мерная чашка



пароварка

### 3.2. Панель управления и дисплей



Дисплей







- Отображает время приготовления и температуру приготовления если программа допускает изменение температуры.

“СТАРТ”

- Данная кнопка служит для запуска предварительно выбранной программы приготовления.
- Нажатие кнопки “СТАРТ” во время приготовления блюда отключает и включает автоматический переход в режим ПОДОГРЕВ.

“ПОДОГРЕВ / ОТМЕНА”

- При помощи данной кнопки можно прервать любую программу до ее завершения. После этого прибор перейдет в режим ожидания.
- Если прибор находится в режиме ожидания (программы не запущены), нажатие кнопки “ПОДОГРЕВ/ОТМЕНА” запускает режим ПОДОГРЕВ с прямым отсчетом времени.
- В режиме выбора программ приготовления нажатие данной кнопки сбрасывает настройки и переводит прибор в режим ожидания.
- Светящийся индикатор кнопки «Подогрев/Отмена» сигнализирует о включенном режиме подогрева или о переходе выполняемой программы по ее окончании в режим подогрева.

“МОЙ РЕЦЕПТ PLUS”	<ul style="list-style-type: none"> <li>• Кнопка перехода в универсальный 3-х ступенчатый режим «МОЙ РЕЦЕПТ PLUS» с ручной настройкой времени и температуры приготовления на каждом этапе. После перехода в режим настройки «МОЙ РЕЦЕПТ PLUS» повторным нажатием данной кнопки можно циклично перемещаться между этапами.</li> </ul>
“ОТЛОЖЕННЫЙ СТАРТ”	<ul style="list-style-type: none"> <li>• Активация функции «Отложенный старт» позволяет приготовить пищу к необходимому времени (см. п. 5.2.).</li> </ul>
“МЕНЮ”	<ul style="list-style-type: none"> <li>• Данная кнопка служит для выбора одной из 21 программ приготовления.</li> <li>• Каждое нажатие кнопки “МЕНЮ” перемещает курсор списка программ, и раздается однократный звуковой сигнал.</li> </ul>
 / часы” и  / минуты”	<ul style="list-style-type: none"> <li>• С помощью этих кнопок можно настроить время и температуру приготовления (если предусмотрено программой) в соответствии с рецептом блюда. При изменении времени приготовления кнопка  / часы” изменяет (увеличивает) часы приготовления, а кнопка  / минуты” - минуты. При установке температуры, кнопка  увеличивает значение, а кнопка  - уменьшает.</li> </ul>
“ВРЕМЯ/ТЕМПЕРАТУРА”	<ul style="list-style-type: none"> <li>• При помощи данной кнопки в режиме выбора и настройки программы можно перейти от настройки времени приготовления к настройке температуры (если настройка температуры предусмотрена выбранной программой) и обратно.</li> </ul>

#### 4. ПОДГОТОВКА К РАБОТЕ

1. Откройте упаковку, аккуратно извлеките прибор, удалите все упаковочные и рекламные материалы.
2. Извлеките все аксессуары и руководство по эксплуатации.
3. Проверьте комплект поставки (см. раздел Комплектация)
4. Снимите все рекламные наклейки. Протрите корпус прибора влажной губкой.
5. Промойте чашу тёплой мыльной водой без использования агрессивных и абразивных моющих средств. Тщательно просушите.

## 5. ЭКСПЛУАТАЦИЯ ПРИБОРА





Перед началом эксплуатации прибора внимательно прочитайте Руководство и следуйте его указаниям.

При первоначальном включении прибора возможно появление дыма, связанного с обгоранием остатков масла, используемого при производстве.

При работе программы и некоторое время после ее окончания слышен шум вентилятора, это нормально.

### 5.1. Порядок работы

Чтобы устранить посторонние запахи, перед первым использованием рекомендуется прокипятить воду в мультиварке в температурном режиме с кипением («Варка на пару») в течение 30 минут при заполнении чаши на треть. После окончания обработки отключите прибор от сети, дайте прибору остыть с открытой крышкой, слейте воду из чаши, протрите прибор насухо и оставьте его сушиться с открытой крышкой.

1. Откройте крышку прибора, нажав на кнопку
  - Придерживайте крышку при открывании.
  - Убедитесь, что внутренние и внешние части прибора освобождены от упаковки и не имеют загрязнений.
  - Извлеките чашу из мультиварки.  
**Внимание:** Используйте только оригинальную чашу, не имеющую вмятин и деформаций, не заменяйте ее чашей от другой мультиварки либо другой емкостью.
2. Поместите необходимые продукты в чашу (кроме программы «Жарка»)
  - Убедитесь, что между чашей и корпусом нет посторонних предметов, остатков продуктов или жидкости.
  - Следуйте рецепту приготовления блюда и указаниям в описании программ приготовления.
  - В программе «Жарка» помещайте продукты в чашу только после ее предварительного прогрева до рабочей температуры. На программе «Жарка» прогрев осуществляется с установленной в прибор пустой чашей, с небольшим количеством масла на дне чаши. Крышка прибора во время прогрева должна быть закрыта. В указанных режимах мультиварка подает звуковой сигнал, когда рабочая температура достигнута. При этом отсчет времени приготовления начинается только после звукового сигнала.
3. Установите чашу в мультиварку
4. Крышка мультиварки может оставаться открытой или закрытой в зависимости от программы приготовления и рекомендаций рецепта
  - Следите, чтобы чаша была штатная, неповрежденная и правильно установлена.
  - Следуйте рекомендациям по положению крышки, указанным в описании каждой программы.  
**Внимание! При неправильном положении крышки результат может не отвечать требованиям.**
5. Включите мультиварку в сеть
  - Не подключайте прибор к розетке, если не выполнены вышеуказанные рекомендации.
  - На дисплее загорится индикация (- - -).
  - Прибор находится в ждущем режиме.
  - Параметры сети должны соответствовать техническим характеристикам прибора (см. раздел «Технические характеристики»).
6. Нажатием кнопки «МЕНЮ» выберите программу приготовления
  - Кнопка «МЕНЮ» переключает программу приготовления вперед на одну.
  - На панели управления название программы загорится мигающим световым индикатором.
7. Установите время приготовления согласно рецепту блюда
  - Последовательным нажатием кнопок « / часы » или « / минуты» установите время приготовления, если в рецепте указано время, отличное от заданного по умолчанию.

- Диапазон изменения времени и шаг – согласно выбранной программе приготовления.
  - Внимание! Изменение времени приготовления во время прохождения программы невозможно.**
8. Установите температуру приготовления согласно рецепту блюда (доступно только для программ «Жарка», «Варенье», «СУ-вид» и «МОЙ РЕЦЕПТ PLUS»)
- Нажмите кнопку “ВРЕМЯ/ ТЕМПЕРАТУРА”
  - Отображаемое на дисплее значение температуры начнет мигать (только для тех программ, где возможно ее изменение).
  - Последовательным нажатием кнопок “◀ / часы ” или “▶ / минуты” измените значение температуры приготовления.
  - Диапазон и шаг изменения температуры - согласно выбранной программе приготовления.
  - Внимание! Изменение температуры приготовления во время прохождения программы невозможно.**
9. Запустите программу приготовления
- Нажмите кнопку “СТАРТ”. (Если вы не нажмете кнопку «СТАРТ» в течение 20 секунд после установки параметров приготовления, мультиварка издаст звуковой сигнал и перейдет в режим ожидания.)
  - Мультиварка издаст звуковой сигнал.
  - Световые индикаторы кнопки “СТАРТ” и названия программы будут гореть в течение всего времени приготовления.
  - Также на дисплее загорится индикатор кнопки “ПОДОГРЕВ / ОТМЕНА”, это означает, что по окончании работы программы прибор автоматически перейдет в режим ПОДОГРЕВ, если он не был отключен заранее (см. п. 5.4.)
  - Прибор не переходит в режим ПОДОГРЕВ по завершении программ с температурой приготовления менее 80°C.
- Внимание!**  
При первоначальном включении прибора возможно появление дыма, связанного с обгоранием остатков масла, используемого при производстве.  
При работе прибора возможно возникновение «щелчков», связанных с работой реле. Наличие данного эффекта является нормальной работой прибора и не свидетельствует о его неисправности.
10. Окончание программы
- По окончании времени работы мультиварка издаст звуковой сигнал.
  - Индикатор кнопки “СТАРТ” погаснет.
  - Прибор перейдет в режим ПОДОГРЕВ, если он не был отключен заранее (см. п. 5.4.).
  - Отобразится прямой отсчет времени, показывающий, сколько подогревается блюдо.
11. Отключите устройство
- Прежде чем приступить к чистке прибора, дайте ему остыть.

## 5.2. Функция «Отложенный старт»

Функция «Отложенный старт» позволяет приготовить пищу к необходимому времени.

- Максимальное время отсрочки окончания приготовления может составлять 24 часа.  
*Однако, пожалуйста, не откладывайте старт на длительное время, если в ингредиентах блюда есть скоропортящиеся продукты.*
- Функция “Отложенный старт” доступна для всех программ.
- В программах «Жарка», «Варка на пару», обратный отсчет времени включается по достижении рабочей температуры, поэтому окончание приготовления может наступить несколько раньше или позже установленного для «Отложенного старта» времени (в зависимости от заполнения чаши).

Для активации режима «Отложенный старт»:

- Выберите программу приготовления, используя кнопку “МЕНЮ”.



- Задайте параметры программы (время и температуру, где это возможно).
- Нажмите кнопку “ОТЛОЖЕННЫЙ СТАРТ”.
- Загорится световой индикатор кнопки “ОТЛОЖЕННЫЙ СТАРТ”.
- С помощью кнопок “◀ / часы ” или “▶ / минуты ” установите время, через которое блюдо должно быть готово. Таймер во время установки времени мигает. Время отсрочки добавляется к заданному ранее времени приготовления.
- Минимальный шаг установки времени отсрочки – 1 минута, за исключением программ «Жарка» и «Варка на пару».
- Нажмите кнопку “СТАРТ”.
- Мультиварка издаст звуковой сигнал, начнется обратный отсчет времени.
- Когда время отсрочки подойдет к концу, индикатор кнопки “ОТЛОЖЕННЫЙ СТАРТ” погаснет, и мультиварка начнет выполнение программы с заданными параметрами.
- Обратный отсчет времени продолжится в соответствии с установками выбранной программы.

### 5.3. Прерывание программы

При необходимости Вы можете прервать прохождение программы в любое время. Нажмите кнопку “ПОДОГРЕВ / ОТМЕНА”, мультиварка издаст звуковой сигнал и перейдет в режим ожидания.

#### Внимание!

При отключении электропитания прибор запоминает текущие значения времени и температуры. При подаче электричества выполнение программы продолжается.

### 5.4. Отключение / включение автоматического перехода в режим ПОДОГРЕВ

Вы можете заранее отключить автоматический переход в режим ПОДОГРЕВ по окончании программы. Для этого при прохождении программы нажмите кнопку “СТАРТ”. Прибор издаст звуковой сигнал и световой индикатор кнопки “ПОДОГРЕВ / ОТМЕНА” погаснет. Для повторного включения режима ПОДОГРЕВ, снова нажмите кнопку “СТАРТ”, световой индикатор кнопки “ПОДОГРЕВ / ОТМЕНА” загорится вновь. Прибор не переходит автоматически в режим ПОДОГРЕВ в программах с температурой приготовления на последнем этапе менее 80°C.

### 5.5. Программы приготовления

#### «МОЙ РЕЦЕПТ PLUS»

Данная программа позволяет установить ручную температуру и время приготовления на трех последовательных этапах, что позволит Вам приготовить любые блюда. Возможен выбор и настройка одного, двух или трех автоматически сменяющихся этапов (ступеней). Для данной программы доступна функция отложенного старта (см. п.5.2.)

1. Откройте крышку прибора, нажав на кнопку
  - Убедитесь, что внутренние и внешние части прибора освобождены от упаковки и не имеют загрязнений.
  - Убедитесь, что между чашей и нагревательной поверхностью нет посторонних предметов или жидкости.
2. Поместите необходимые ингредиенты, согласно рецептуре, в чашу
  - Соблюдайте рекомендованное соотношение ингредиентов и последовательность их добавления в чашу.

3. Установите чашу в мультиварку
  4. Закройте крышку или оставьте ее открытой в зависимости от требований рецепта
  5. Включите прибор
  6. Нажмите кнопку “МОЙ РЕЦЕПТ PLUS”
  7. Установите время приготовления на первом этапе согласно рецепту
  8. Установите температуру приготовления согласно рецепту
  9. Перейдите к программированию следующего этапа
  10. Запустите программу
  11. Окончание программы
  12. Отключите устройство
- Всегда проверяйте правильность установки чаши.
  - Внимание!**  
При неправильном положении крышки результат может не отвечать требованиям.
  - На дисплее загорится индикация «- - - -».
  - Прибор находится в ждущем режиме.
  - Не подключайте прибор к розетке, если не выполнены вышеуказанные рекомендации.
  - Параметры сети должны соответствовать техническим характеристикам прибора (см. раздел «Технические характеристики»).
  - На панели управления загорятся световой индикатор “МОЙ РЕЦЕПТ PLUS” и будет мигать световой индикатор кнопки “СТАРТ”.
  - На дисплее загорится индикатор первого этапа и время приготовления по умолчанию для первого этапа.
  - На дисплее замигает время приготовления.
  - Последовательным нажатием кнопок “◀ / часы” и “▶ / минуты” установите время приготовления.
  - Максимальная продолжительность работы всех трех этапов программы «МОЙ РЕЦЕПТ PLUS» – 16 часов.
  - Максимальная продолжительность одного этапа 4 часа.
  - Шаг изменения времени нажатием кнопок “◀ / часы” и “▶ / минуты” переменный:  
1 минута в диапазоне от 5 до 45 минут,  
5 минут – от 45 минут до 1 часа 30 минут,  
10 минут – от 1 часа 30 минут до 3 часов,  
20 минут – от 3 часов до 10 часов,  
**Продолжительность этапов с температурой приготовления более 140°C – не более 3 часов.**
  - Нажмите кнопку “ВРЕМЯ/ ТЕМПЕРАТУРА”
  - Последовательным нажатием кнопок “◀ / часы” и “▶ / минуты” установите температуру приготовления.
  - Диапазон изменения температуры может варьироваться от 35 до 160°C.
  - Шаг изменения температуры 5°C в диапазоне от 35 до 110°C и 10°C в диапазоне от 110 до 160°C.
  - Нажмите кнопку “МОЙ РЕЦЕПТ PLUS”.
  - На дисплее загорится индикация второго этапа и время приготовления по умолчанию.
  - Следуя приведенному алгоритму, запрограммируйте необходимое количество этапов приготовления от 1 до 3.
  - Нажмите кнопку “СТАРТ”. Устройство издаст звуковой сигнал.
  - На дисплее отобразится обратный отсчет времени приготовления.
  - Мультиварка начнет приготовление по заданной программе.
  - Световые индикаторы кнопок “СТАРТ” и “МОЙ РЕЦЕПТ PLUS” будут гореть в течение всего времени приготовления.
  - Индикатор этапов приготовления мигает в соответствии с выполняемым этапом.
  - Также загорится индикатор кнопки “ПОДОГРЕВ / ОТМЕНА, это означает, что по окончании работы программы прибор автоматически перейдет в режим ПОДОГРЕВ, если он не был отключен заранее (см. п. 5.4.)
  - По окончании времени работы мультиварка издаст звуковой сигнал. Индикатор работы погаснет.
  - Прибор перейдет в режим ПОДОГРЕВ.
  - Отобразится прямой отсчет времени, показывающий, сколько подогревается блюдо.

### «Хлеб»

Программа «Хлеб» служит для выпечки хлеба из предварительно замешанного теста. Программа является двухступенчатой. Первый этап – расстойка теста, происходит при низкой температуре приготовления. Второй этап - выпечка, осуществляется при высокой температуре. Во время приготовления в данной программе крышка должна быть **закрыта**. Для данной программы доступна функция отложенного старта (см. п.5.2.) Поместите необходимые ингредиенты, согласно рецептуре, в чашу. Установите чашу в мультитварку. Время приготовления по умолчанию для данной программы – 2 часа. Диапазон времени приготовления может варьироваться от 30 минут до 2 часов 30 минут с шагом 5 минут. Запустите программу, нажав кнопку “СТАРТ”. По окончании программы мультитварка издаст звуковой сигнал и автоматически перейдет в режим ПОДОГРЕВ с прямым отсчетом времени (см. п.5.4).

### «Крупа»

Программа предназначена для приготовления рассыпчатых полезных гарниров из круп.

Во время приготовления в данной программе рекомендуется держать **крышку закрытой**.

Для данной программы доступна функция отложенного старта (см. п.5.2.)

Следуйте указаниям раздела 5.1. Порядок работы.

Поместите необходимые ингредиенты, согласно рецептуре, в чашу. Установите чашу в мультитварку.

Время приготовления по умолчанию для данной программы – 40 минут. Диапазон времени приготовления может варьироваться от 20 минут до 2 часов с шагом 5 минут.

Запустите программу, нажав кнопку “СТАРТ”.

По окончании программы мультитварка издаст звуковой сигнал и автоматически перейдет в режим ПОДОГРЕВ с прямым отсчетом времени (см. п.5.4).

*По окончании программы «Крупа» не рекомендуется оставлять блюдо в режиме ПОДОГРЕВ более чем на 15 минут.*

### «Соус»

Данная программа предназначена для приготовления различных соусов и подлив. Во время приготовления в данной программе рекомендуется оставлять крышку закрытой. Для данной программы доступна функция отложенного старта (см. п.5.2.) Следуйте указаниям раздела 5.1. Порядок работы. Поместите необходимые ингредиенты, согласно рецептуре, в чашу. Установите чашу в мультитварку. Время приготовления по умолчанию для данной программы – 30 минут. Диапазон времени приготовления может варьироваться от 10 минут до 1 часа с

### «Суп»

Программа «Суп» предназначена для приготовления супов, бульонов и прочих блюд. Во время приготовления в данной программе рекомендуется оставлять **крышку закрытой**.

Для данной программы доступна функция отложенного старта (см. п.5.2.)

Следуйте указаниям раздела 5.1. Порядок работы.

Поместите необходимые ингредиенты, согласно рецептуре, в чашу. Установите чашу в мультитварку. Предварительная обжарка ингредиентов осуществляется в программе «Жарка».

Время приготовления по умолчанию для данной программы – 1 час. Диапазон времени приготовления может варьироваться от 30 минут до 4 часов с шагом 10 минут. Запустите программу, нажав кнопку “СТАРТ”.

По окончании программы мультитварка издаст звуковой сигнал и автоматически перейдет в режим ПОДОГРЕВ с прямым отсчетом времени (см. п.5.4).

### «Жарка»

Программа «Жарка» служит для обжаривания продуктов. В зависимости от рецептуры и природы продуктов можно выбирать необходимые временные и температурные режимы.

Во время приготовления в данной программе рекомендуется оставлять **крышку открытой**. Продукты для жарки помещайте в уже разогретую чашу после звукового сигнала.

#### **Внимание!**

Не оставляйте мультитварку без присмотра в режиме «Жарка».

Для данной программы доступна функция отложенного старта (см. п.5.2.)

Следуйте указаниям раздела 5.1. Порядок работы.

Налейте в чашу небольшое количество масла, достаточное для обжаривания.

Время приготовления по умолчанию для данной программы – 30 минут.

Диапазон времени приготовления может варьироваться от 10 минут до 1 часа с шагом 5 минут.

Диапазон температуры приготовления может варьироваться от 100 до 160°C с шагом 10°C.

Запустите программу, нажав кнопку “СТАРТ”.

Поместите продукты в чашу после звукового сигнала о прогреве чаши.

Во время жарки необходимо помешивать, переворачивать продукт и контролировать его готовность. Если готовность блюда наступила раньше окончания установленного времени приготовления, отключите прибор вручную нажатием кнопки “ПОДОГРЕВ / ОТМЕНА”.

По окончании программы мультитварка издаст звуковой сигнал и автоматически перейдет в режим ПОДОГРЕВ с прямым отсчетом времени (см. п.5.4).

### «Глинтвейн»

Программа предназначена для приготовления глинтвейна. Во время приготовления в данной программе рекомендуется держать крышку закрытой.

Для данной программы доступна функция отложенного старта (см. п.5.2.)

Поместите продукты в чашу. Установите чашу в мультитварку. Время по умолчанию для данной программы – 30 минут. Диапазон времени приготовления может варьироваться от 20 до 40 минут с минимальным шагом 5 минут. Запустите программу, нажав кнопку “СТАРТ”. По окончании программы мультитварка издаст

минимальным шагом 5 минут. Запустите программу, нажав кнопку “СТАРТ”. По окончании программы мультиварка издаст звуковой сигнал и автоматически перейдет в режим ПОДОГРЕВ с прямым отсчетом времени (см. п.5.4).

#### **«Запеканка»**

Данная программа предназначена для приготовления блюд из бобовых. Во время приготовления в данной программе рекомендуется держать **крышку закрытой**. Для данной программы доступна функция отложенного старта (см. п.5.2.) Следуйте указаниям раздела 5.1. Порядок работы. Поместите необходимые ингредиенты, согласно рецептуре, в чашу. Установите чашу в мультиварку. Время приготовления по умолчанию для данной программы – 1 час. Диапазон времени приготовления может варьироваться от 40 минут до 1 часа 30 минут с минимальным шагом 10 минут. Запустите программу, нажав кнопку “СТАРТ”. По окончании программы мультиварка издаст звуковой сигнал и автоматически перейдет в режим ПОДОГРЕВ с прямым отсчетом времени.

#### **«Буженина»**

Программа предназначена для запекания буженины. Во время приготовления в данной программе рекомендуется держать **крышку закрытой**. Следуйте указаниям раздела 5.1. Порядок работы. Поместите необходимые ингредиенты, в чашу. Установите чашу в мультиварку. Время приготовления по умолчанию для данной программы – 40 минут. Диапазон времени может варьироваться от 30 минут до 1 часа с шагом 5 минут. Запустите программу, нажав кнопку “СТАРТ”. По окончании программы мультиварка издаст звуковой сигнал и автоматически перейдет в режим ПОДОГРЕВ с прямым отсчетом времени.

звуковой сигнал и автоматически перейдет в режим ПОДОГРЕВ с прямым отсчетом времени.

#### **«Бобы»**

Данная программа предназначена для приготовления блюд из бобовых. Во время приготовления в данной программе рекомендуется держать **крышку закрытой**. Для данной программы доступна функция отложенного старта (см. п.5.2.) Следуйте указаниям раздела 5.1. Порядок работы. Поместите необходимые ингредиенты, согласно рецептуре, в чашу. Установите чашу в мультиварку. Время приготовления по умолчанию для данной программы – 1 час. Диапазон времени приготовления может варьироваться от 1 до 4 часов с минимальным шагом 10 минут. Запустите программу, нажав кнопку “СТАРТ”. По окончании программы мультиварка издаст звуковой сигнал и автоматически перейдет в режим ПОДОГРЕВ с прямым отсчетом времени.

#### **«Разогрев»**

Программа предназначена для подогрева уже готовых блюд.

Во время приготовления в данной программе рекомендуется держать **крышку закрытой**.

Некоторые блюда при разогреве требуют контроля степени разогрева, помешивания и переворачивания, при этом допускается открывание крышки.

При достижении продуктом необходимой степени разогрева до окончания времени программы, отключите программу вручную нажатием кнопки “ПОДОГРЕВ/ОТМЕНА”.

Для данной программы доступна функция отложенного старта (см. п.5.2.)

Следуйте указаниям раздела 5.1. Порядок работы.

Поместите готовое блюдо, которое Вы хотите подогреть, в чашу. Установите чашу в мультиварку.

Время приготовления по умолчанию для данной программы – 20 минут. Диапазон времени приготовления может варьироваться от 10 минут до 1 часа с шагом 5 минут.

Запустите программу, нажав кнопку “СТАРТ”.

По окончании программы мультиварка издаст звуковой сигнал и автоматически перейдет в режим ПОДОГРЕВ с прямым отсчетом времени (см. п.5.4).

### «Молочная каша»

Программа предназначена для приготовления молочных супов и каш.

Во время приготовления в данной программе рекомендуется держать **крышку закрытой**.

Для данной программы доступна функция отложенного старта (см. п.5.2.)

Следуйте указаниям раздела 5.1. Порядок работы.

Поместите необходимые ингредиенты, согласно рецептуре, в чашу. Установите чашу в мультиварку.

Время приготовления по умолчанию для данной программы – 1 час. Диапазон времени приготовления может варьироваться от 10 минут до 1 часа 30 минут с шагом 5 минут.

Запустите программу, нажав кнопку “СТАРТ”.

По окончании программы мультиварка издаст звуковой сигнал и автоматически перейдет в режим ПОДОГРЕВ с прямым отсчетом времени (см. п.5.4).

*По окончании программы «Молочная каша» не рекомендуется оставлять блюдо в режиме ПОДОГРЕВ более чем на 15 минут.*

### «Тушение»

Данная программа предназначена для приготовления рагу, мясных и овощных блюд. Поддерживаемая температура позволяет сохранить полезные свойства продуктов.

Во время приготовления в данной программе рекомендуется оставлять **крышку закрытой**.

Для данной программы доступна функция отложенного старта (см. п.5.2.)

Следуйте указаниям раздела 5.1. Порядок работы.

Поместите необходимые ингредиенты, согласно рецептуре, в чашу. Установите чашу в мультиварку. Предварительная обжарка ингредиентов осуществляется в программе «Жарка».

Время приготовления по умолчанию для данной программы – 2 часа. Диапазон времени приготовления может варьироваться от 30 минут до 8 часов с шагом 30 минут.

Запустите программу, нажав кнопку “СТАРТ”.

По окончании программы мультиварка издаст звуковой сигнал и автоматически перейдет в режим ПОДОГРЕВ с прямым отсчетом времени (см. п.5.4).

### «Холодец»

Программа «Холодец» служит для приготовления холодца.

Во время приготовления в данной программе рекомендуется держать **крышку закрытой**.

Для данной программы доступна функция отложенного старта (см. п.5.2.)

Следуйте указаниям раздела 5.1. Порядок работы.

Поместите необходимые ингредиенты, согласно рецептуре, в чашу. Установите чашу в мультиварку.

Время приготовления по умолчанию для данной программы – 6 часов. Диапазон времени приготовления может варьироваться от 2 до 8 часов с шагом 1 час.

Запустите программу, нажав кнопку “СТАРТ”.

По окончании программы мультиварка издаст звуковой сигнал и автоматически перейдет в режим ПОДОГРЕВ с прямым отсчетом времени (см. п.5.4).

### «Томление»

Программа «Томление» имитирует процесс приготовления блюд в русской печи. Блюдо готовится путем очень долгого и медленного тушения при постоянно повышающейся температуре, что позволяет сохранить полезные свойства продуктов и придать им неповторимый вкус.

Во время приготовления в данной программе рекомендуется держать **крышку закрытой**.

Для данной программы доступна функция отложенного старта (см. п.5.2.)

Следуйте указаниям раздела 5.1. Порядок работы.

Поместите необходимые ингредиенты, согласно рецептуре, в чашу. Установите чашу в мультиварку. Предварительная обжарка ингредиентов осуществляется в программе «Жарка».

Время приготовления по умолчанию для данной программы – 5 часов. Диапазон времени приготовления может варьироваться от 1 до 8 часов с шагом 10 минут.

Запустите программу, нажав кнопку “СТАРТ”.

По окончании программы мультиварка издаст звуковой сигнал и автоматически перейдет в режим ПОДОГРЕВ с прямым отсчетом времени (см. п.5.4).

### «Плов»

Данная программа предназначена для приготовления различных видов плова. Во время приготовления в данной программе рекомендуется оставлять **крышку закрытой**.

Для данной программы доступна функция отложенного старта (см. п.5.2.)

Следуйте указаниям раздела 5.1. Порядок работы.

Поместите необходимые ингредиенты, согласно рецептуре, в чашу. Установите чашу в мультиварку. Предварительная обжарка ингредиентов осуществляется в программе «Жарка».

Время приготовления по умолчанию для данной программы – 1 час. Диапазон времени приготовления может варьироваться от 20 минут до 2 часов с шагом 5 минут.

Запустите программу, нажав кнопку “СТАРТ”.

По окончании программы мультиварка издаст звуковой сигнал и автоматически перейдет в режим ПОДОГРЕВ с прямым отсчетом времени (см. п.5.4).

### «Выпечка»

Программа «Выпечка» служит для выпекания коржей, кексов, пирогов, запеканок и приготовления прочих блюд из уже готового теста.

Во время приготовления в данной программе рекомендуется оставлять **крышку закрытой**.

Для данной программы доступна функция отложенного старта (см. п.5.2.)

Следуйте указаниям раздела 5.1. Порядок работы.

Выложите тесто в чашу и разровняйте.

*Можете смазать чашу сливочным маслом или маргарином, чтобы выпечка у было легче извлекать.*

Время приготовления по умолчанию для данной программы – 1 час. Диапазон времени приготовления может варьироваться от 30 минут до 3 часов 30 минут с шагом 10 минут.

Запустите программу, нажав кнопку “СТАРТ”.

*Время приготовления выпечки зависит от ее вида и объема.*

По окончании программы мультиварка издаст звуковой сигнал и автоматически перейдет в режим ПОДОГРЕВ с прямым отсчетом времени (см. п.5.4).

### «Йогурт»

В программе «Йогурт» поддерживается постоянная температура (+38°C +42°C), необходимая для роста бифидобактерий и получения прекрасного йогурта из закваски и молока

Во время приготовления в данной программе рекомендуется держать **крышку закрытой**.

Для данной программы доступна функция отложенного старта (см. п.5.2.)

### «Варка на пару»

Программа «Варка на пару» позволяет приготовить пищу на пару, сохраняя витамины и полезные свойства продуктов. Специальный контейнер для варки на пару поставляется в комплекте с устройством.

Во время приготовления в данной программе рекомендуется держать **крышку закрытой**.

Для данной программы доступна функция отложенного старта (см. п.5.2.)

Следуйте указаниям раздела 5.1. Порядок работы.

Налейте в чашу воды не более ½ объема чаши и установите чашу в мультиварку.

Для варки на пару рекомендуется наливать 500 – 700 мл воды. Поместите продукты в контейнер для варки на пару, установите контейнер на чашу.

Время приготовления по умолчанию для данной программы – 5 минут. Диапазон времени приготовления может варьироваться от 5 минут до 1 часа с шагом 1 минута.

Запустите программу, нажав кнопку “СТАРТ”.

По окончании программы мультиварка издаст звуковой сигнал и автоматически перейдет в режим ПОДОГРЕВ с прямым отсчетом времени (см. п.5.4).

### «СУ-Вид»

Программа «СУ-Вид» служит для приготовления различных блюд в вакуумной упаковке. Основное преимущество СУ-Вид – сохранение максимума пользы и вкуса продуктов.

Во время приготовления в данной программе рекомендуется оставлять **крышку закрытой**.

Для данной программы доступна функция отложенного старта (см. п.5.2.)

Следуйте указаниям раздела 5.1. Порядок работы.

Время приготовления по умолчанию для данной программы – 4 часа. Диапазон времени приготовления может варьироваться от 30 минут до 12 часов с шагом 5 минут.

Запустите программу, нажав кнопку “СТАРТ”.

По окончании программы мультиварка издаст звуковой сигнал и автоматически перейдет в режим ПОДОГРЕВ с прямым отсчетом времени (см. п.5.4).

**Примечание: дополнительное оборудование и материалы для вакууммирования и упаковки продукта в комплект не входят.**

### «Запекание»

Программа «Запекание» служит для запекания овощей, мяса, рыбы, приготовления сложных многокомпонентных запеканок и прочих блюд.

Во время приготовления в данной программе рекомендуется держать **крышку закрытой**.

Для данной программы доступна функция отложенного старта (см. п.5.2.)

Следуйте указаниям раздела 5.1. Порядок работы.

Следуйте указаниям раздела 5.1. Порядок работы.

Поместите необходимые ингредиенты, согласно рецептуре, в чашу. Установите чашу в мультиварку.

Время приготовления по умолчанию для данной программы – 8 часов.

Диапазон времени приготовления может варьироваться от 4 до 12 часов с шагом 30 минут.

Запустите программу, нажав кнопку “СТАРТ”.

По окончании программы мультиварка издаст звуковой сигнал и перейдет в режим ожидания. По окончании программы «Йогурт» мультиварка в режим ПОДОГРЕВ не переходит.

#### **«Варенье»**

Программа предназначена для приготовления варенья.

Во время приготовления в данной программе рекомендуется оставлять **крышку закрытой**.

Для данной программы доступна функция отложенного старта (см. п.5.2.)

Следуйте указаниям раздела 5.1. Порядок работы.

Поместите необходимые ингредиенты, согласно рецептуре, в чашу. Установите чашу в мультиварку.

Время приготовления по умолчанию для данной программы – 1 час. Диапазон времени приготовления может варьироваться от 30 минут до 4 часов с шагом 5 минут.

Функция изменения температуры 102 – 106 градусов с шагом 2 градуса. Запустите программу, нажав кнопку “СТАРТ”. По окончании программы мультиварка издаст звуковой сигнал и автоматически перейдет в режим ПОДОГРЕВ с прямым отсчетом времени (см. п.5.4).

Поместите необходимые ингредиенты, согласно рецептуре, в чашу. Установите чашу в мультиварку.

Время приготовления по умолчанию для данной программы – 30 минут. Диапазон времени приготовления может варьироваться от 10 минут до 2 часов 30 минут с шагом 5 минут.

Запустите программу, нажав кнопку “СТАРТ”.

По окончании программы мультиварка издаст звуковой сигнал и автоматически перейдет в режим ПОДОГРЕВ с прямым отсчетом времени (см. п.5.4).

## 5.6. Краткая таблица программ приготовления

Программа приготовления	Время и температура* приготовления по умолчанию	Регулировка времени и температуры	Рекомендуемое положение крышки	Возможность использования функции «Отложенный старт»
МОЙ РЕЦЕПТ PLUS	5 минут (16 часов – максимальная суммарная продолжительность трех этапов, 12 часов – максимальная продолжительность одного этапа.) Температура: 35 – 160°C.	Шаг изменения времени: 1 минута в диапазоне от 5 до 45 минут, 5 минут – от 45 минут до 1 часа 30 минут, 10 минут – от 1 часа 30 минут до 3 часов, 20 минут – от 3 часов до 9 часов 40 мин, 15 минут – от 3 часов до 12 часов. Шаг изменения температуры: 5°C в диапазоне от 35 до 110°C 10°C в диапазоне от 110 до 160°C.	Открыта / Закрыта	Да
Хлеб	1 этап 2 часа/ 35 °C	30 минут – 2 часа 30 минут, шаг 5 минут	Закрыта	Да
	2 этап 1 час/ 150 °C	30 минут – 2 часа 30 минут, шаг 5 минут		
Суп	1 час / 97°C	30 минут – 4 часа, шаг 10 минут	Закрыта	Да
Крупа	40 минут / 115°C	20 минут – 2 часа, шаг 5 минут	Закрыта	Да
Жарка	30 минут	10 минут – 1 час, шаг 5 минут 100 – 160°C, шаг 10°C	Открыта	Да
Соус	30 минут	10 минут – 1 час, шаг 5 минут	Закрыта	Да
Глинтвейн	30 минут	20 минут – 40 минут, шаг 5 минут	Закрыта	Да
Запеканка	1 час/ 145 °C	40 минут – 1 час 30 минут, шаг 10 минут	Закрыта	Да
Бобы	1 час/ 93 °C	1 часа – 4 часов, шаг 10 минут	Закрыта	Да
Буженина	40 минут/ 140 °C	30 минут – 60 минут, шаг 5 минут	Закрыта	Да
Разогрев	20 минут / 105°C	10 минут – 1 час, шаг 5 минут	Закрыта	Да
Молочная каша	1 час / 95°C	10 минут – 1 час 30 минут, шаг 5 минут	Закрыта	Да
Холодец	6 часов / 93°C	2 – 8 часов, шаг 1 час	Закрыта	Да
Тушение	2 часа / 93°C	30 минут – 8 часов, шаг 30 минут	Закрыта	Да
Томление	5 часов / первая четверть времени приготовления 45°C, вторая- 65°C, третья- 85°C, четвертая - 95°C	1 – 8 часов, шаг 10 минут	Закрыта	Да
Плов	1 час / 120-125°C	20 минут – 2 часа, шаг 5 минут	Закрыта	Да
Варка на пару	5 минут / 115-120°C	5 минут – 1 час, шаг 1 минута	Закрыта	Да
Выпечка	1 час / 130°C	30 минут – 3 часа 30 минут, шаг 10 минут	Закрыта	Да
Су-вид	4 часа / 75°C	30 минут – 12 часов, шаг 5 минут	Закрыта	Да
Йогурт	8 часов / 38-42°C	4 – 12 часов, шаг 30 минут	Закрыта	Да



Запекание	30 минут / 145°C	10 минут – 2 часа 30 минут, шаг 5 минут	Запекание	Да
Варенье	1 час / 130°C	30 минут – 3 часа 30 минут, шаг 10 минут	Закрыта	Да

**\* В программах с возможностью ручной настройки температуры пользователь устанавливает необходимую температуру вручную, при этом готовность продукта напрямую зависит от правильности выбора температуры и времени приготовления.**

**Температуры настройки автоматических программ указаны для справки, их изменение в процессе приготовления происходит автоматически без участия пользователя.**

При этом в разные моменты работы программы (в зависимости от содержимого чаши) температура может отличаться от справочного значения, которое является установочным.

**Например:** при установленной температуре в 115 °С и наличии в чаше жидкости при замере температура в чаше не превысит значения в 100 °С (точка кипения воды), при этом кипение воды в чаше будет интенсивным. При этом разница между установленным и реальным значениями температуры не является признаком неисправности прибора.

Если программа рассчитана на варку (работа с водой), то при выкипании либо отсутствии воды в чаше программа автоматически сбрасывается, так как температура дна чаши превышает значение порога безопасности для данной программы. Сбрасывание программы без воды является нормальной реакцией системы защиты.

**При проведении измерений следует учитывать следующее:**

- Точка замера температуры находится в центре дна чаши, установленной в прибор, измерение производится закрепленным датчиком (термопарой) при закрытой крышке прибора.
- Для правильной оценки значения следует производить измерения в течение всего времени прохождения программы с интервалом времени 30 сек. между измерениями.
- На основе полученных значений составляется диаграмма температурно – временной зависимости, выявляется участок, на котором температура циклически изменяется при относительно неизменных максимальных и минимальных значениях (участок термостатирования)
- Справочное значение температуры будет находиться между минимальным и максимальным измеренным значением на участке термостатирования.

**При измерениях следует учитывать особенности автоматических программ:**

- если программа рассчитана на работу с жидкостью (водой), то при измерениях следует налить в чашу 1 л воды.
- Если программа рассчитана на работу без воды, измерения следует производить с пустой чашей.

При наличии в чаше продукта измеренные значения могут отличаться от справочных из-за наличия в продуктах разного содержания жидкости (воды), кипение которой не позволяет температуре в точке замера подняться выше 100 °С по законам физики.

**Для получения значений, близких к реально настроенным, следует использовать жидкость с температурой кипения, превышающей заданное справочное значение (например, растительное масло), с массой, эквивалентной массе продукта.**

## 6. ЧИСТКА И УХОД ЗА ПРИБОРОМ

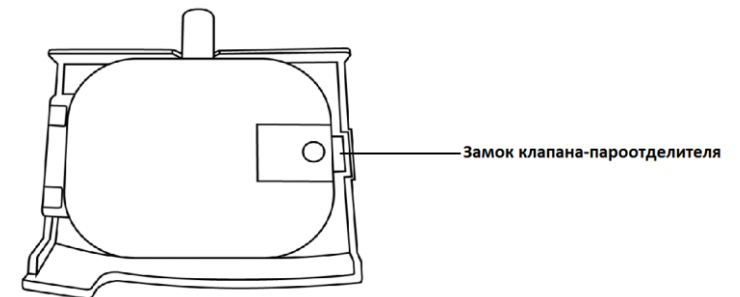
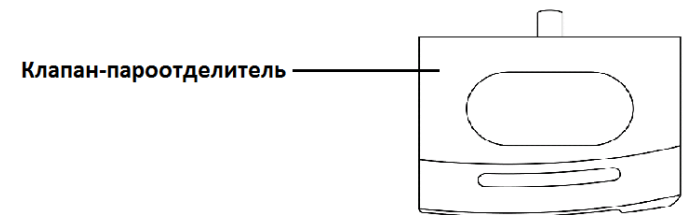
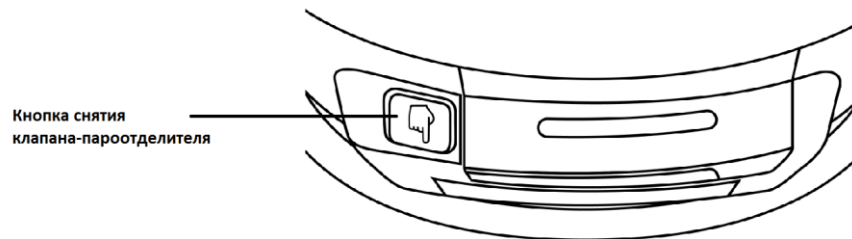
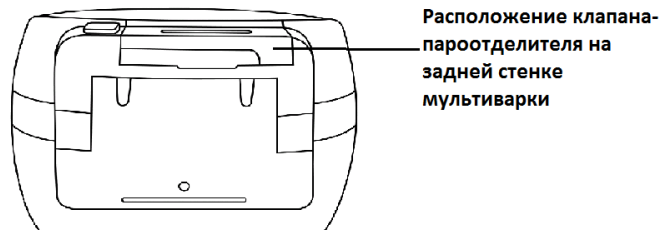

Клапан-пароотделитель в открытом виде:

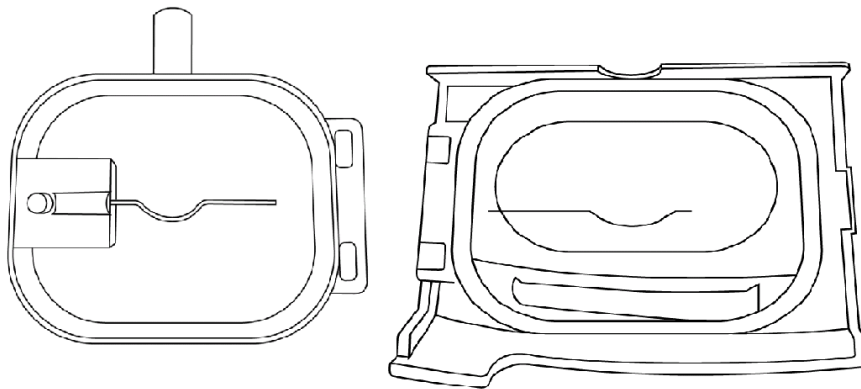

- По окончании приготовления всегда очищайте мультиварку от остатков пищи и загрязнений.
- Не пользуйтесь щетками с металлической проволокой и растворителем для очистки загрязненных частей мультиварки.
- Если остатки блюда прикипели к внутренней чаше, замочите ее перед мытьем. Протрите внутреннюю чашу после мытья.
- Не опускайте корпус прибора в воду. Для очистки корпуса используйте влажную мягкую губку или ткань.
- Внутреннюю чашу и контейнер для варки на пару можно мыть в посудомоечной машине. При мытье в посудомоечной машине следите, чтобы чаша не повредилась о составные части машины. Руководствуйтесь инструкцией по посудомоечной машине и описанием применяемых моющих средств во избежание повреждения чаши, изготовленной из алюминия с покрытием.

- Не допускайте засорения отверстия для выпуска пара. Клапан-пароотделитель имеет съемную конструкцию, регулярно промывайте его водой во избежание засорения.
- Нажмите кнопку клапана-пароотделителя расположенную рядом с ним.
- После каждого приготовления необходимо снять и помыть клапан-пароотделитель, расположенный на задней стенке прибора (см.рисунки выше). Промойте, просушите его и установите на место.
- Для помешивания используйте только деревянную лопатку или специальную пластмассовую ложку, поставляемую в комплекте с прибором.
- Не наливайте в чашу уксус, это может ее повредить.
- Спустя некоторое время чаша может поменять цвет из-за того, что контактирует с водой и моющими средствами. Это нормальное явление, и мультиварка может без опасений эксплуатироваться дальше.
- Для очистки НЕ используйте абразивные вещества.
- Внутренняя крышка прибора имеет съемную конструкцию.
- Для снятия внутренней крышки нажмите на кнопку, расположенную рядом с ней (см.рисунок ниже).

**Кнопка снятия внутренней крышки**

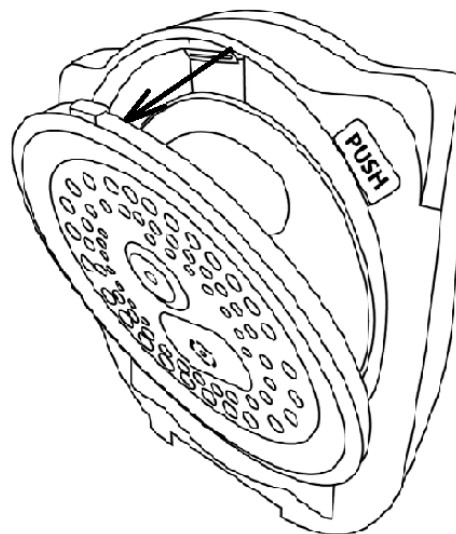
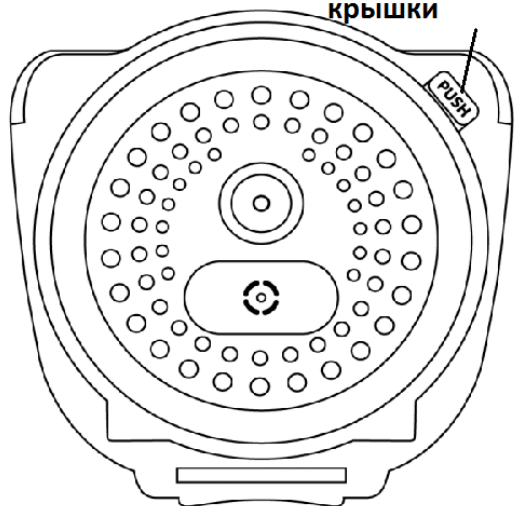

**Внимание! При снятой внутренней крышке, крышка прибора не фиксируется.**

## 7. ТРАНСПОРТИРОВАНИЕ И ХРАНЕНИЕ

- Транспортирование приборов проводят всеми видами транспорта в соответствии с правилами перевозки грузов, действующими на транспорте конкретного вида.
- При перевозке прибора используйте оригинальную заводскую упаковку.
- Транспортирование приборов должно исключать возможность непосредственного воздействия на них атмосферных осадков и агрессивных сред.
- Приборы хранятся в закрытом сухом и чистом помещении при температуре окружающего воздуха не выше плюс 40°C с относительной влажностью не выше 70% и отсутствии в окружающей среде кислотных и других паров, отрицательно влияющих на материалы приборов.

## 8. РЕАЛИЗАЦИЯ

- Правила реализации не установлены

## 9. ТРЕБОВАНИЯ ПО УТИЛИЗАЦИИ

Отходы, образующиеся при утилизации изделий, подлежат обязательному сбору с последующей утилизацией в установленном порядке и в соответствии с действующими требованиями и нормами отраслевой нормативной документации, в том числе в соответствии с СанПин 2.1.7.1322-03 «Гигиенические требования к размещению и обезвреживанию отходов производства и потребления.»



**Внимание! После окончания срока службы не выбрасывайте прибор вместе с бытовыми отходами. Передайте его в специализированный пункт для дальнейшей утилизации. Этим Вы поможете защитить окружающую среду.**



**Во избежание риска пожара, поражения электрическим током или получения травмы при использовании вашего прибора, а также его поломки, строго соблюдайте основные меры предосторожности при работе с данным прибором, а также общие указания по безопасности при работе с электрической бытовой техникой.**

## 10. ОБЩИЕ УКАЗАНИЯ ПО БЕЗОПАСНОСТИ ПРИ РАБОТЕ С ЭЛЕКТРИЧЕСКОЙ БЫТОВОЙ ТЕХНИКОЙ

- Эксплуатация прибора должна производиться в соответствии с «Правилами технической эксплуатации электроустановок потребителей».
- Прибор предназначен исключительно для использования в быту.
- Прибор должен быть использован только по назначению.
- Данный прибор не предназначен для использования людьми (включая детей), у которых есть физические, нервные или психические отклонения, или недостаток опыта и знаний, за исключением случаев, когда за такими лицами осуществляется надзор или проводится их инструктирование относительно использования данного прибора лицом, отвечающим за их безопасность. Необходимо осуществлять надзор за детьми с целью недопущения их игр с прибором.
- Перед вводом в эксплуатацию этого прибора тщательно прочитайте настоящее руководство по эксплуатации.
- Каждый раз перед включением прибора осмотрите его. При наличии повреждений прибора и сетевого шнура ни в коем случае не включайте прибор в розетку.
- Не следует использовать прибор после падения, если имеются видимые признаки повреждения. Перед использованием прибор должен быть проверен квалифицированным специалистом.
- Прибор и сетевой шнур должны храниться так, чтобы они не попадали под воздействие жары, прямых солнечных лучей и влаги.  
**Внимание! Не используйте прибор вблизи ванн, раковин или других емкостей, заполненных водой.**
- Ни в коем случае не погружайте прибор в воду или другие жидкости. Не прикасайтесь к прибору влажными руками. При намочении прибора сразу отключите его от сети.
- В случае падения прибора в воду немедленно отключите его от сети. При этом ни в коем случае не опускайте руки в воду. Перед повторным использованием прибор должен быть проверен квалифицированным специалистом.
- Включайте прибор только в источник переменного тока (~). Перед включением убедитесь, что прибор рассчитан на напряжение, используемое в сети.  
**Любое ошибочное включение лишает Вас права на гарантийное обслуживание.**
- Прибор может быть включен только в сеть с заземлением. Для обеспечения Вашей безопасности заземление должно соответствовать установленным электротехническим нормам. Не пользуйтесь нестандартными источниками питания или устройствами подключения.
- Не используйте прибор вне помещений. Предохраняйте прибор от ударов об острые углы. По окончании эксплуатации, чистке или поломке прибора всегда отключайте его от сети.
- Запрещается отключать прибор от сети, держа его за сетевой провод. При отключении прибора от сети держитесь за штепсельную вилку.
- Использование дополнительных аксессуаров, не входящих в комплектацию, лишает Вас права на гарантийное обслуживание.

- После использования никогда не обматывайте провод электропитания вокруг прибора, так как со временем это может привести к излому провода. Всегда расправляйте провод на время хранения.
- Не производите ремонт прибора самостоятельно. Ремонт должен производиться только квалифицированными специалистами сервисного центра.
- Для ремонта прибора могут быть использованы только оригинальные запасные части.

## 11. МЕРЫ ПРЕДОСТОРОЖНОСТИ ПРИ ИСПОЛЬЗОВАНИИ МУЛЬТИВАРКИ

- При использовании прибора убедитесь в том, что вокруг него имеется достаточно свободного места. Прибор должен находиться на расстоянии не менее 15см от огнеопасных объектов, таких как мебель, шторы и пр.
- Не размещайте прибор в непосредственной близости к стенам и мебели, т.к. при работе из прибора выходит пар, что может вызвать изменение цвета и деформацию предметов мебели и покрытия стен.
- Не накрывайте мультиварку полотенцем и другими предметами в процессе работы, пар должен выходить свободно.
- При использовании прибора устанавливайте его на сухой ровной термостойкой поверхности, не допускайте закрытия посторонними предметами, скатертями, матерчатыми покрытиями или чем-либо еще вентиляционных отверстий в дне прибора, так как это может привести к перегреву.
- Перед первым использованием рекомендуется прокипятить воду в мультиварке в температурном режиме («Варка на пару») в течение 30 минут при заполнении чаши на треть для устранения посторонних запахов.
- Не включайте выполнение программ на мультиварке без установленной внутренней чаши, не вынимайте чашу из мультиварки во время работы программы.
- Не используйте мультиварку рядом с источниками тепла (газовыми или электрическими плитами).
- Во избежание ожогов не касайтесь работающего прибора. По окончании эксплуатации дайте мультиварке остыть.
- Проверьте напряжение, прежде чем включить прибор в сеть.
- Не оставляйте электроприбор включенным в сеть, если не готовите еду.
- Перед тем, как отсоединить прибор от сети, убедитесь, что он находится в режиме ожидания и программа не запущена.
- Никогда не поднимайте/не передвигайте прибор, пока он подключен к электросети.
- Не переносите прибор с заполненной продуктами внутренней чашей.
- Не прикасайтесь к внутренней чаше во время работы мультиварки.
- Не стучите по внутренней поверхности чаши, не оттирайте ее силой и не используйте для чистки прибора абразивные очистители и агрессивные моющие вещества.
  - Не используйте для перемешивания или извлечения продуктов из чаши металлические кухонные принадлежности, они могут повредить антипригарное покрытие. Используйте деревянные, пластиковые или силиконовые принадлежности.
- Не оставляйте кухонные принадлежности в чаше в процессе приготовления.
- Не помещайте металлические предметы в мультиварку.
- Не используйте мультиварку без уплотнительного кольца или если оно повреждено. Для замены уплотнительного кольца обращайтесь в авторизованный сервисный центр.
- Не оставляйте продукты или воду в мультиварке на длительное время.
- Не заполняйте чашу продуктами выше отметки максимального уровня.
- Не наливайте в чашу уксус, это может повредить покрытие.
- Не используйте чашу мультиварки для приготовления пищи вне мультиварки, не нагревайте ее на плите и других источниках тепла.
- Не используйте чашу в качестве емкости для смешивания и контейнера для хранения продуктов.
- Не используйте в приборе неисправную (деформированную) чашу.
- Не заменяйте чашу мультиварки другой емкостью либо чашей от другой мультиварки.
- Между съемной чашей и внутренним корпусом не должно быть никаких посторонних предметов.
- При приготовлении крупы соблюдайте рекомендованное соотношение крупы и воды в чаше.
- Спустя некоторое время, чаша может поменять цвет из-за контакта с водой и моющими средствами. Это нормальное явление, и мультиварка может без опасений эксплуатироваться дальше.
- Производитель не несет ответственности за ущерб, возникший в результате неправильного или непредусмотренного настоящим Руководством использования.

## 12. ЕСЛИ У ВАС ВОЗНИКЛА ПРОБЛЕМА

Проблема	Причина	Способ устранения
Индикатор работы не горит, нагрева нет	<ol style="list-style-type: none"> <li>1. Проблема с электропитанием.</li> <li>2. Отказ термopедохранителя из-за перегрева (перекрыты посторонним предметом или покровом вентиляционные отверстия корпуса – нарушение требований эксплуатации).</li> <li>3. Неисправность электроники.</li> </ol>	<p>Проверьте, включен ли прибор в сеть                      Проверьте надежность соединения сетевого шнура с разъемом на корпусе прибора.                      Обратитесь за помощью в авторизованный сервисный центр</p>
Индикатор горит, нагрева нет	Неисправность электроники.	Обратитесь за помощью в авторизованный сервисный центр
Блюдо слишком долго готовится	1. Питание от сети отсутствует	Проверьте, включен ли прибор в сеть
	2. Чаша не нагревается	Обратитесь за помощью в авторизованный сервисный центр
	3. Внутренняя чаша мультиварки установлена с перекосом, либо деформирована, либо не соответствует модели.	Проверьте внутреннюю чашу, убедитесь, что она установлена правильно. Деформированную чашу замените на исправную, соответствующую модели.
	4. Посторонний предмет(загрязнение) между корпусом и кастрюлей	Удалите посторонний предмет (загрязнение)
На дисплее отображаются коды ошибок	Неисправность цепи термодатчика или перегрев	<p>Остудите мультиварку.                      Если проблема проявляется на холодном приборе, обратитесь за помощью в авторизованный сервисный центр</p>

### 13. КОМПЛЕКТАЦИЯ

Прибор 1 шт.	Руководство по эксплуатации
Шнур питания 1 шт.	Список сервисных центров
Внутренняя чаша с антипригарным покрытием 1 шт.	Гарантийный талон
Контейнер для варки на пару 1 шт.	Книга рецептов
Плоская ложка 1 шт.	Упаковка (полиэтиленовый пакет + коробка)
Столовая ложка 1 шт.	
Мерный стакан 1 шт.	

### 14. ТЕХНИЧЕСКИЕ ХАРАКТЕРИСТИКИ

**PMC 0489IN** - мультиварка бытовая электрическая торговой марки Polaris  
Напряжение: 220 - 240 В  
Частота: ~50 Гц  
Мощность: 1250 Вт  
Общий объем чаши: 4 л

**Примечание:** Вследствие постоянного процесса внесения изменений и улучшений, между инструкцией и изделием могут наблюдаться некоторые различия. Производитель надеется, что пользователь обратит на это внимание. Последнюю версию инструкции Вы можете найти на сайте [www.polar.ru](http://www.polar.ru)

### 15. ИНФОРМАЦИЯ О СЕРТИФИКАЦИИ

Прибор сертифицирован на соответствие нормативным документам РФ.  
Сертификат соответствия № ТС RU С-НК.АГОЗ.В.17236 серия RU № 0702106  
Срок действия с 11.05.2018 по 10.05.2019

ОРГАН ПО СЕРТИФИКАЦИИ продукции Общества с ограниченной ответственностью "АЛЬСЕНА" Адрес: 115230, г. Москва, проезд Хлебозаводский, д. 7, стр. 9, офис 58. Конструкция прибора соответствует требованиям ТР ТС 004/2011 «О безопасности низковольтного оборудования», а также ТР ТС 020/2011 «Электромагнитная совместимость технических средств».

**Расчетный срок службы изделия:** 3 года  
**Гарантийный срок:** 1 год со дня покупки  
**Гарантийный срок на внутреннюю чашу (кастрюлю):** 6 месяцев со дня покупки  
**Дата производства указана на приборе.**



Конструкция прибора соответствует требованиям ТР ТС 004/2011 «О безопасности низковольтного оборудования», а также ТР ТС 020/2011 «Электромагнитная совместимость технических средств».

#### Производитель:

POLARIS CORPORATION LIMITED - ООО «Поларис Корпорейшн Лимитед»  
Unit 1801, 18/F, Jubilee Centre, 46 Gloucester Road, Wanchai, Hong Kong  
Блок 1801, 18/Ф, Джубили Сентр, 46 Глостер Роуд, Ванчай, Гонконг

Owner of TM Polaris - Astrata AG., Gewerbestrasse 5, Cham, canton Zug 6330, Switzerland.

Владелец ТЗ Polaris - Акционерное общество Астрата, Гевербештрассе 5, Хам, Кантон Цуг, 6330, Швейцария.

#### На заводе:

HANGZHOU YONGYAO TECHNOLOGY Co., Ltd., No. 10, Xinghu Road, Huanghu Town, Yuhang District, Hangzhou City, China  
ХАНЧЖОУ ЙОНГЯО ТЕКНОЛОДЖИ КО., ЛТД. №.10, Ксинху Роад, Хуангху Таун, Юханг Дистрикт, Ханчжоу, Шейжианг, Китай

#### Уполномоченный представитель в РФ и Белоруссии

ООО «ДС-Сервис»  
109518, г.Москва, Волжский б-р, д.5  
Телефон единой справочной службы: 8-800-700-11-78

## 16. ГАРАНТИЙНОЕ ОБЯЗАТЕЛЬСТВО

**Изделие:** Мультиварка бытовая электрическая

**Модель:** PMC 04891H

Настоящая гарантия действует в течение 12 месяцев с даты приобретения изделия и подразумевает гарантийное обслуживание изделия в случае обнаружения дефектов, связанных с материалами и работой. Настоящая гарантия действительна при соблюдении следующих условий:

1. Гарантийное обязательство распространяется на все модели, выпускаемые под торговой маркой «POLARIS» в странах, где предоставляется гарантийное обслуживание (независимо от места покупки).
2. Изделие приобретается исключительно для личных бытовых нужд. Изделие должно использоваться в строгом соответствии с Руководством по эксплуатации и соблюдением правил и требований по безопасности.
3. Обязанности изготовителя по настоящей гарантии исполняются продавцами – уполномоченными дилерами изготовителя и официальными обслуживающими (сервис) центрами. Настоящая гарантия не распространяется на изделия, приобретенные у не уполномоченных изготовителем продавцов, которые самостоятельно отвечают перед потребителем в соответствии с российским законодательством.
4. Настоящая гарантия не распространяется на дефекты и внешние изменения изделия, возникшие в результате:
  - Химического, механического или иного воздействия, попадания посторонних предметов, жидкостей, насекомых и продуктов их жизнедеятельности внутрь изделия;
  - Неправильной эксплуатации, заключающейся в использовании изделия не по его прямому назначению, а также установки и эксплуатации изделия с нарушением требований Руководства по эксплуатации и правил техники безопасности;
  - Нормальной эксплуатации, а также естественного износа, не влияющие на функциональные свойства: механические повреждения внешней или внутренней поверхности (вмятины, царапины, потертости), естественные изменения цвета металла, в т.ч. появление радужных и темных пятен, а также - коррозии на металле в местах повреждения покрытия и непокрытых участках металла;
  - Износа деталей отделки, ламп, батарей, защитных экранов, накопителей мусора, ремней, щеток и иных деталей с ограниченным сроком использования;
  - Ремонта изделия, произведенного лицами или фирмами, не являющимися авторизованными сервисными центрами\*;
  - Самостоятельной разборки изделия, не предусмотренной инструкцией по эксплуатации, или любого другого постороннего вмешательства в его конструкцию.
5. Настоящая гарантия действительна по предъявлении вместе с оригиналом настоящего талона, оригиналом товарного чека, выданного продавцом, и изделия, в котором обнаружены дефекты.
6. Настоящая гарантия действительна только для изделий, используемых для личных бытовых нужд, и не распространяется на изделия, которые используются для коммерческих, промышленных или профессиональных целей.

По всем вопросам гарантийного обслуживания изделий POLARIS обращайтесь к Вашему местному официальному продавцу POLARIS.

В случае обнаружения неисправностей оборудования незамедлительно связаться с сервисным центром.

\*Адреса авторизованных обслуживающих центров на сайте Компании: [www.polar.ru](http://www.polar.ru).

Поставщик не несет никакой ответственности за ущерб, связанный с повреждением изделия при транспортировке, в результате некорректного использования, а также в связи с модификацией или самостоятельным ремонтом изделия.