

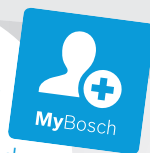

BOSCH

Register your
new device on
MyBosch now and
get free benefits:
[bosch-home.com/
welcome](https://bosch-home.com/welcome)



Contact grill

TFB3323V

[ru]	Инструкция по эксплуатации	Контактный гриль	3
[el]	Οδηγίες χρήσης	Γκριλ επαφής	10
[pl]	Instrukcja obsługi	Grill kontaktowy	14

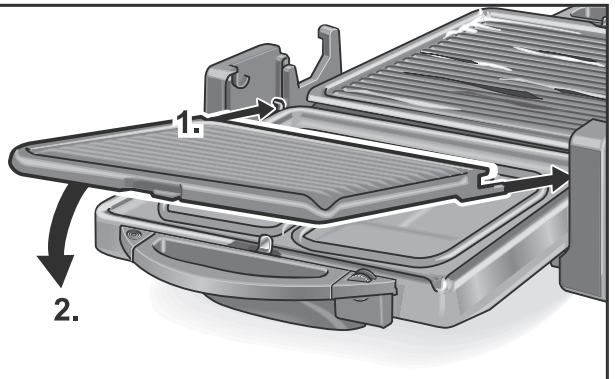
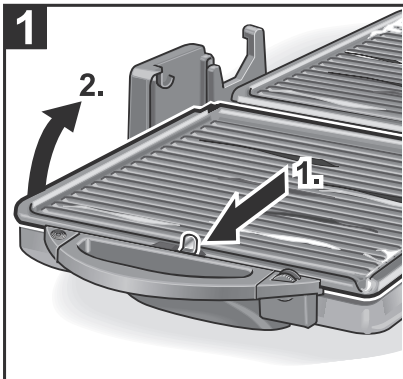
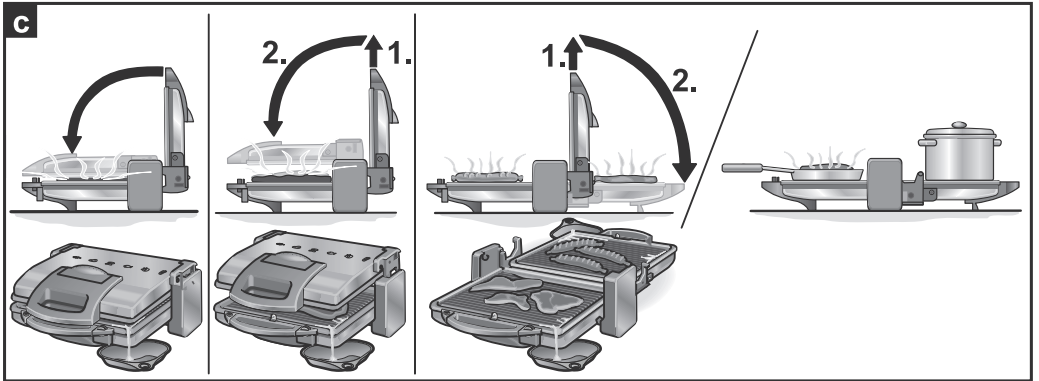
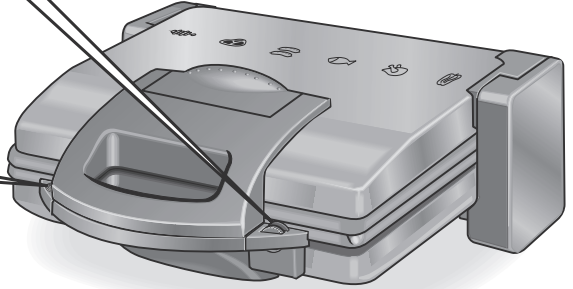
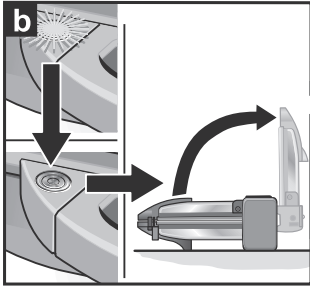
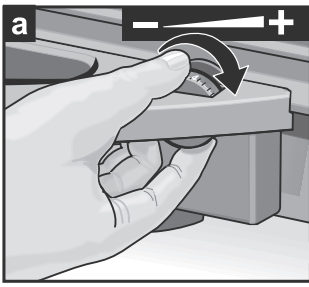

Использование по назначению

Этот прибор предназначен только для домашнего использования.

Используйте прибор только внутри помещений при комнатной температуре на высоте не выше 2000 м над уровнем моря.

Важные правила техники безопасности

Внимательно прочтите инструкцию по эксплуатации, соблюдайте ее указания и тщательно храните ее! Передавая прибор другому человеку, дайте ему эту инструкцию.

Данный прибор может использоваться детьми в возрасте от 8 лет и старше, а также лицами с ограниченными физическими, сенсорными или умственными способностями или с недостатком опыта и/или знаний, если они находятся под присмотром или после получения указаний по безопасному использованию прибора и после того, как они осознали опасности, связанные с неправильным использованием. Детей младше 8 лет нельзя подпускать к прибору и шнуру питания; им нельзя пользоваться прибором. Детям запрещено играть с прибором.

Детям разрешается выполнять очистку и пользовательское обслуживание только в том случае, если они достигли возраста 8 лет и находятся под присмотром.

⚠ Опасность поражения током!

- Прибор можно подключать только к электросети переменного тока через установленную согласно предписаниям розетку с заземлением. Убедитесь, что система заземления в домашней электропроводке установлена согласно предписаниям.
- При подключении прибора и его эксплуатации соблюдайте данные, приведенные на фирменной табличке.
- Пользоваться прибором разрешается только при отсутствии повреждений кабеля и прибора.
- Во избежание возникновения опасной ситуации ремонт прибора, например, замену поврежденного сетевого шнура, разрешается производить только нашей сервисной службе.
- Прибор или шнур питания не разрешается погружать в воду или помещать в посудомоечную машину.
- Сетевой кабель не должен соприкасаться с горячими частями или проходить через острые грани.
- В случае неисправности сразу же вынуть штекер из розетки или выключить сетевое напряжение.

Опасность возгорания!

- Ни в коем случае не разрешается подключать прибор к таймеру или дистанционно управляемой штепсельной розетке и включать его через них.
- После каждого применения, перед очисткой, перед выходом из помещения или в случае неисправности выньте вилку электроприбора из розетки.
- Всегда следите за прибором во время его работы!

Опасность удушья!

Не позволяйте детям играть с упаковочным материалом.

Опасность травмирования!

Неправильное применение прибора может привести к травмам.

Опасность ожогов!



Во время работы прибора температура открытых поверхностей может быть очень высокой. Беритесь только за ручку, переноска возможна только после охлаждения!

От всего сердца поздравляем Вас с покупкой нового прибора фирмы Bosch. Дополнительную информацию о нашей продукции Вы найдете на нашей странице в Интернете.

Перед первым использованием

Промойте пластины, высушите их и слегка смажьте сверху жиром.

Извлечение и установка пластин

Рисунок 1

При установке следите за тем, чтобы петли слева и справа вошли в шарниры и устройство фиксации пластин закрылось.

Применение

Эксплуатация гриля без пластин запрещена!

Закройте электроприбор и установите ручку регулятора в положение, указанное компасом гриля. Горит контрольная лампочка. Она погаснет, как только будет достигнута нужная температура.

При первом использовании в течение первых нескольких минут возможно выделение дыма. Это не опасно и не является признаком неисправности изделия. В подобном случае откройте окно и проветрите помещение для удаления дыма или запаха.

Общие сведения

Продукты следует поджаривать на гриле до светлого, а не темного и не коричневого цвета, подгоревшие остатки продуктов нужно убрать.

Продукты питания, содержащие крахмал, особенно картофельные и зерновые продукты нельзя поджаривать на гриле слишком сильно (приготовление с пониженным содержанием акриламидов).

Вначале уложите продукты на нижнюю пластину, перед укладкой новых продуктов протрите пластины кухонной бумажной салфеткой. Не пользуйтесь остроконечными предметами, так как они могут поцарапать пластины! Поставьте лоток(-и) для сбора жира под отверстие(-я) для стекания жира. Замороженные продукты перед приготовлением на гриле необходимо полностью разморозить и насухо протереть. Солите мясо и рыбу только после приготовления на гриле.

Контактное приготовление на гриле

Пластины лежат непосредственно на поджариваемых продуктах. Такой способ поджаривания особенно подходит для приготовления на гриле шашлыка, котлет и свиной грудинки.

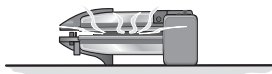

Приготовление на гриле продуктов для вечеринки или сохранение поджаренных продуктов в горячем состоянии

Приготовление на гриле: продукты необходимо переворачивать. Если используется алюминиевая фольга, ее необходимо слегка смазать жиром.

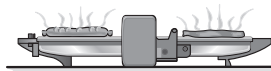

Сохранение продуктов в горячем состоянии: только в поз. 1-2.

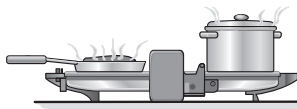

Запекание

Верхняя пластина не должна касаться продуктов. **Тосты не следует предварительно поджаривать.**

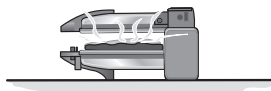

Очистка и уход

⚠ Опасность поражения током!

Ни в коем случае не погружайте прибор или сетевой кабель в воду и не мойте их в посудомоечной машине! Не используйте паровые очистители. Не очищайте электроприбор спреем для духовок/грилей.

- Извлеките вилку из розетки.
- Выньте пластины, их можно мыть в посудомоечной машине. Вручную их легче мыть, пока они еще теплые.
- Корпус следует лишь протереть влажной тканью. Не используйте агрессивные или абразивные чистящие средства.

Технические данные

Подключение к электросети	220-240 В~ 50/60 Гц
Мощность	1800 Вт
Высота прибора	120 мм
Ширина прибора	390 мм
Глубина прибора	325 мм

Утилизация



Утилизируйте упаковку с использованием экологически безопасных методов. Данный прибор имеет отметку о соответствии европейским нормам 2012/19/EU утилизации электрических и электронных приборов (waste electrical and electronic equipment – WEEE). Данные нормы определяют действующие на территории Евросоюза правила возврата и утилизации старых приборов. Информацию об актуальных возможностях утилизации Вы можете получить в магазине, в котором Вы приобрели прибор.

Условия гарантийного обслуживания

Получить исчерпывающую информацию об условиях гарантийного обслуживания Вы можете в Вашем ближайшем авторизованном сервисном центре, или в сервисном центре от производителя ООО «БСХ Бытовые Приборы», или в сопроводительной документации.

Мы оставляем за собой право на внесение изменений.

Информация изготовителя о гарантийном и сервисном обслуживании

Круглосуточный телефон службы поддержки*:

8 (800) 200-29-61

Официальный сайт в Интернете:

www.bosch-home.ru

Адреса авторизованных сервисных центров, а также вся информация по сервисному обслуживанию доступна на официальном сайте в Интернете: www.bosch-home.ru.

Рекомендуем Вам пользоваться услугами только авторизованных сервисных центров.

Оригинальные аксессуары и средства по уходу для бытовой техники Bosch Вы можете приобрести в нашем фирменном интернет-магазине: www.bosch-home.ru/store. С условиями заказа, оплаты и доставки Вы можете ознакомиться на сайте. Также оригинальные аксессуары и средства по уходу Вы можете приобрести в авторизованных сервисных центрах.

1. Изделие _____ 2. Модель _____

Пункты 1-2 заполняются только в случае, если эти данные не содержатся в документах о покупке изделия (кассовый чек и/или товарный чек, товарная накладная).

3. Данная информация распространяется на малые бытовые приборы товарного знака Bosch: кофеварки, кофемашины, кофемолки, весы, кухонные комбайны, миксеры, пылесосы, резки, тостеры, утюги, фены, распрямители для волос, электрочайники, соковыжималки, измельчители, блендеры, гладильные доски, ванночки, наполные весы, утюги, паровые станции, гладильные доски и аналогичные им изделия.

EAC 4. Уважаемые дамы и господа, сообщаем Вам, что подтверждение соответствия нашей продукции обязательным требованиям в соответствии с законодательством осуществляется в форме обязательной сертификации и декларирования соответствия. Информацию об обязательном подтверждении соответствия наших приборов, в том числе данные о номере сертификата соответствия (декларации о соответствии) и сроке его (ее) действия Вы можете получить в ООО «БСХ Бытовые Приборы».

Наша продукция производится под контролем транснациональной корпорации «БСХ Хаусгерете ГмбХ», адрес штаб-квартиры: 81739 Мюнхен, Карл-Верн Штрассе 34, Германия (BSH Hausgeräte GmbH, Carl-Wery-Str. 34, 81739 München, Germany).

Организацией, выполняющей функции иностранного изготовителя, уполномоченной изготовителем на основании договора с ним, является ООО «БСХ Бытовые Приборы», 198515, Санкт-Петербург, г. Петергоф, ул. Карла Сименса, д.1 лит. А, филиал в г. Москва, 119071, ул. Малая Калужская, д.15, телефон (495) 737-2777, факс (495) 737-2798.

5. Обязательные сведения о технических характеристиках прибора приведены на типовой табличке прибора или на его этикетке и/или в сопроводительной документации.

6. Аксессуары и средства по уходу

Для безупречного функционирования Вашей техники и ухода за ней производитель рекомендует использовать только оригинальные аксессуары и средства по уходу. Оригинальные аксессуары разработаны производителем, они идеально подходят именно для Вашего прибора. Оригинальные аксессуары и средства по уходу соответствуют самым высоким требованиям качества товарного знака Bosch, они проходят заводские испытания для обеспечения максимальной надежности в работе. По всем вопросам, связанным с аксессуарами и средствами по уходу для Вашей бытовой техники, Вы можете обратиться в авторизованные сервисные центры или по телефону службы поддержки.

7. Гарантия изготовителя

Фирма изготовитель предоставляет на приобретенный Вами в Российской Федерации бытовой прибор гарантию в соответствии с действующим законодательством РФ сроком 1 год. На приобретенный в Республике Беларусь бытовой прибор, к которому при покупке был выдан гарантийный талон, действуют гарантийные условия, не противоречащие законодательству Республики Беларусь.

8. Внимание! Важная информация для потребителей

Данный прибор предназначен для использования исключительно для личных, семейных, домашних и иных нужд, не связанных с осуществлением предпринимательской деятельности либо удовлетворением бытовых потребностей в офисе предприятия, учреждения или организации. Использование прибора в целях, отличных от вышеуказанных, является нарушением правил надлежащей эксплуатации прибора.

Наличие фирменной заводской типовой таблички на приборе обязательно! Пожалуйста, убедитесь в ее наличии и сохраните ее на приборе в течение всего срока службы прибора. Удаление таблички ведет к обезличению прибора и к возможным нарушениям правил его эксплуатации.

Изготовитель не несет ответственность за недостатки в приборе, если сервисной службой будет доказано, что они возникли после передачи прибора потребителю вследствие нарушения им правил пользования, транспортировки, хранения, действий третьих лиц, непреодолимой силы (пожара, природной катастрофы и т.п.), попадания бытовых насекомых и грызунов, воздействия иных посторонних факторов, а также вследствие существенных нарушений технических требований, оговоренных в инструкции по эксплуатации, в том числе нестабильности параметров электросети, установленных ГОСТ 32144-2013.

Для подтверждения даты покупки прибора при гарантийном ремонте или предъявлении иных предусмотренных законом требований убедительно просим Вас сохранять документы о покупке (чек, квитанцию, иные документы, подтверждающие дату и место покупки).

Соблюдение рекомендаций и указаний, содержащихся в инструкции по эксплуатации (правилах пользования), поможет избежать проблем в эксплуатации прибора и его обслуживании.

Неисправные узлы приборов в гарантийный период бесплатно ремонтируются или заменяются новыми. Решение вопроса о целесообразности их замены или ремонта остается за службами сервиса.

9. Информация о сервисе

В период и после истечения гарантийного срока наша Служба Сервиса, а также мастера наших партнеров всегда готовы предложить Вам свои услуги. Список адресов уполномоченных изготовителем пунктов авторизованного сервисного обслуживания находится на официальном сайте в Интернете: www.bosch-home.ru.

Срок службы малых бытовых приборов (кроме кухонных комбайнов и пылесосов) составляет 2 года. Срок службы кухонных комбайнов и пылесосов составляет 5 лет. Срок службы изделия исчисляется с даты его покупки, либо при невозможности ее определения, с даты изготовления изделия, нанесенной на типовую табличку изделия. В соответствии со стандартом изготовителя дата изготовления маркируется FD ПГММ, где ПГ – год изготовления минус 1920, а ММ – месяц изготовления. Для определения года изготовления прибора необходимо к 1920 прибавить число ПГ.

* Бесплатный круглосуточный телефон для звонков на территории РФ.

B3AC065N1-1M00 03/2017



BOSCH

Разработано для жизни

Информация о бытовой технике, произведенной под контролем концерна БСХ Хаусгерете ГмбХ, Карл-Вери-Штр. 34, 81739 Мюнхен, Германия в соответствии с требованиями законодательства о техническом регулировании и законодательства о защите прав потребителей Российской Федерации

Продукция: электрочайники, чайварки, тостеры, мультиварки, **Товарный знак:** Bosch
контактные грили, приборы для горячих напитков TASSIMO

ВНИМАНИЕ! Ассортимент продукции постоянно обновляется. Технические характеристики продукции, в том числе энергоэффективности, постоянно совершенствуются. Продукция регулярно проходит обязательную процедуру подтверждения соответствия согласно действующему законодательству. Информацию о реквизитах актуальных сертификатов соответствия и сроках их действия, информацию об актуальном ассортименте продукции можно получить у организации, выполняющей функции иностранного изготовителя на территории Российской Федерации ООО «БСХ Бытовые Приборы», 198515, Санкт-Петербург, г. Петергоф, ул. Карла Сименса, д.1 лит.А, филиал в г. Москва, 119071, ул. Малая Калужская, д.15, телефон (495) 737-2777, факс (495) 737-2798.

Компания ООО «БСХ Бытовые Приборы», 198515, Санкт-Петербург, г. Петергоф, ул. Карла Сименса, д.1 лит.А, филиал в г. Москва, 119071, ул. Малая Калужская, д.15, телефон (495) 737-2777, факс (495) 737-2798 осуществляет свою деятельность по подтверждению соответствия продукции от имени производителя на единой таможенной территории Евразийского экономического союза в соответствии с действующими техническими регламентами, в качестве уполномоченного Изготовителем лица, а также выполняет требования, предусмотренные Законом РФ №184-ФЗ «О техническом регулировании» для лица, выполняющего функции иностранного изготовителя на территории Российской Федерации.

Импортером в Российскую Федерацию продукции, сертифицированной в качестве серийно производимой, является ООО «БСХ Бытовые Приборы», 198515, Санкт-Петербург, г. Петергоф, ул. Карла Сименса, д.1 лит.А, филиал в г. Москва, 119071, ул. Малая Калужская, д.15, телефон (495) 737-2777.

Организацией, указываемой на продукции в целях идентификации продукции и осуществляющей первичное размещение продукции на рынке Европейского союза, является Роберт Бош Хаусгерете ГмбХ Карл-Вери-Штр. 34, 81739 Мюнхен, Германия (Robert Bosch Hausgeräte GmbH, Carl-Wery-Str. 34, 81739 München, Germany).

Юридическим лицом (изготовителем), осуществляющим от своего имени изготовление продукции и ответственным за ее соответствие требованиям применимых технических регламентов, является БСХ Хаусгерете ГмбХ, Карл-Вери-Штр. 34, 81739 Мюнхен, Германия (BSH Hausgeräte GmbH, Carl-Wery-Str. 34, 81739 München, Germany).

При перевозке, погрузке, разгрузке и хранении продукции следует руководствоваться, помимо изложенных в инструкции по эксплуатации, следующими требованиями:

- Запрещается подвергать продукцию существенным механическим нагрузкам, которые могут привести к повреждению продукции и/или нарушению ее упаковки.
- Необходимо избегать попадания на упаковку продукции воды и других жидкостей.

Перед перевозкой или передачей на хранение бывшей в эксплуатации продукции при отрицательной температуре необходимо убедиться в отсутствии в продукции воды.

Продукция предназначена к использованию в условиях температуры выше 0°C и относительной влажности, не превышающей 93%.

Перед началом эксплуатации продукции, длительное время находившейся под воздействием отрицательной температуры, необходимо выдержать ее в условиях комнатной температуры несколько часов.

Правила реализации продукции определяются предпрятиями розничной торговли в соответствии с требованиями действующего законодательства.

Указания по утилизации продукции содержатся в инструкции по эксплуатации и могут быть уточнены у муниципальных органов исполнительной власти.

Для продукции, реализованной изготовителем в течение срока действия сертификата соответствия, этот сертификат действителен при ее поставке, продаже и использовании (применении) в течение срока службы, установленного в соответствии со статьей 18 Закона РФ о защите прав потребителей. Срок службы на продукцию указан производителем в листовке «Информация изготовителя о гарантийном и сервисном обслуживании».

Продукция может быть идентифицирована по модельному обозначению (поле «E-Nr.»), апробационному типу (поле «Type») и товарному знаку Bosch, нанесенным на продукцию, упаковку и (или) содержащихся в эксплуатационных документах. В соответствии с внутренним стандартом изготовителя бытовая техника идентифицируется по следующей схеме:

E-Nr. <материальный номер> / <индекс сервисной службы>

Материальный номер представляет собой буквенно-цифровое обозначение продукции длиной не более 10 символов, используемое при продаже (именуемое модельным обозначением или моделью бытового прибора) торговой марки Bosch. Материальный номер (модель) указывается между кодовым словом «E-Nr.» и косой чертой «/».

Индекс сервисной службы – двузначное цифровое обозначение, присваиваемое единице продукции в процессе производства и используемое сервисной службой.

Эксплуатационные документы разрабатываются в унифицированной форме для широкого ассортимента продукции, поэтому изготовителем предусмотрено указание торгового обозначения прибора в эксплуатационных документах как полностью, так и частично, при условии, что это позволяет определить принадлежность данного эксплуатационного документа к бытовому прибору, сопровождаемому этим эксплуатационным документом. Установление в процессе идентификации соответствия характеристик бытового прибора положениям, содержащимся в прилагаемых к нему эксплуатационных документах, проводится путем анализа информации, изложенной в эксплуатационных документах.

В состав эксплуатационных документов, предусмотренных изготовителем для продукции, могут входить настоящая информация, инструкция (руководство) по эксплуатации, информация об условиях гарантийного и сервисного обслуживания.

Маркирование продукции осуществляется изготовителем на типовой табличке прибора, на упаковочной этикетке, непосредственно на упаковке прибора, а также может производиться иными способами, обеспечивающими доступное и наглядное представление информации о приборе в местах продаж.

EAC Продукция, которая прошла процедуру подтверждения соответствия согласно требованиям технических регламентов Таможенно-го союза и/или технических регламентов Евразийского экономического союза, маркируется единым знаком обращения продукции на рынке государств-членов Таможенного союза (Евразийского экономического союза).

Продукция соответствует следующим техническим регламентам Таможенного союза:

- ТР ТС 020/2011 Электromагнитная совместимость технических средств
- ТР ТС 004/2011 О безопасности низковольтного оборудования
- ТР ЕАЭС 037/2016 Об ограничении применения опасных веществ в изделиях электротехники и радиоэлектроники

Эксплуатационные документы на продукцию выполняются на русском языке. Эксплуатационные документы на государственных языках государств-членов Евразийского экономического союза, отличных от русского, при наличии соответствующих требований в законодательстве можно безвозмездно получить у торгующей организации-резидента соответствующего государства-члена Евразийского экономического союза.

Информация о комплектации продукции представлена в торговых залах, может быть запрошена по телефону бесплатной «горячей линии» (800) 200-2961, а также доступна в интернете на сайте производителя <http://www.bosch-home.ru>.

Торговое обозначение	Апробационный тип	Сертификат соответствия			Страна-изготовитель	НН*, В	НЧ**, Гц	НМ***, Вт
		Рег. номер	Дата выдачи	Действует до				
Контактные грили								
TFB3302V	СТТК1	C-DE.AY46.B.80643	28.06.2017	27.06.2022	Греция	220-240	50/60	1800
TFB4402V	СТТК4	C-DE.AY46.B.80643	28.06.2017	27.06.2022	Греция	220-240	50/60	1800
TFB4431V	СТТКАА	C-DE.AY46.B.80643	28.06.2017	27.06.2022	Греция	220-240	50/60	2000
Мультиварки								
MUC11W12RU	CNMC01A	C-DE.AY46.B.73382	02.02.2016	01.02.2021	Китай	220-240	50/60	900-940
MUC22B42RU	CNMC01A	C-DE.AY46.B.73382	02.02.2016	01.02.2021	Китай	220-240	50/60	900-940
MUC24B64RU	CNMC01B	C-DE.AY46.B.73382	02.02.2016	01.02.2021	Китай	220-240	50/60	900-940
MUC28B64RU	CNMC01C	C-DE.AY46.B.73382	02.02.2016	01.02.2021	Китай	220-240	50/60	900-940
MUC48B68RU	CNMC02	C-DE.AY46.B.73382	02.02.2016	01.02.2021	Китай	220-240	50/60	1200
MUC88B68RU	CNMC04	C-DE.AY46.B.73382	02.02.2016	01.02.2021	Китай	220-240	50/60	1200
Приборы для горячих напитков TASSIMO								
TAS1002	СТРМ12	C-DE.AY46.B.86270	18.07.2018	17.07.2023	Китай	220-240	50/60	1400
TAS1003	СТРМ12	C-DE.AY46.B.86270	18.07.2018	17.07.2023	Китай	220-240	50/60	1400
TAS1006	СТРМ12	C-DE.AY46.B.86270	18.07.2018	17.07.2023	Китай	220-240	50/60	1400
TAS1007	СТРМ12	C-DE.AY46.B.86270	18.07.2018	17.07.2023	Китай	220-240	50/60	1400
TAS1402	СТРМ07	C-DE.AY46.B.86270	18.07.2018	17.07.2023	Китай	220-240	50/60	1300
TAS1403	СТРМ07	C-DE.AY46.B.86270	18.07.2018	17.07.2023	Китай	220-240	50/60	1300
TAS1404	СТРМ07	C-DE.AY46.B.86270	18.07.2018	17.07.2023	Китай	220-240	50/60	1300
TAS2020	СТРМ08	C-DE.AY46.B.86270	18.07.2018	17.07.2023	Китай	220-240	50/60	1300
TAS3203	СТРМ08	C-DE.AY46.B.86270	18.07.2018	17.07.2023	Китай	220-240	50/60	1300
TAS2024	СТРМ08	C-DE.AY46.B.86270	18.07.2018	17.07.2023	Китай	220-240	50/60	1300
TAS3205	СТРМ08	C-DE.AY46.B.86270	18.07.2018	17.07.2023	Китай	220-240	50/60	1300
TAS6002	СТРМ10	C-DE.AY46.B.81464	11.08.2017	10.08.2022	Словения	220-240	50/60	1500
TAS6003	СТРМ10	C-DE.AY46.B.81464	11.08.2017	10.08.2022	Словения	220-240	50/60	1500
TAS6004	СТРМ10	C-DE.AY46.B.81464	11.08.2017	10.08.2022	Словения	220-240	50/60	1500
Тостеры								
TAT3A011	СТАТ20	C-DE.AY46.V.02890/19	14.03.2019	13.03.2024	Китай	220-240	50/60	825 - 980
TAT3A012	СТАТ20	C-DE.AY46.V.02890/19	14.03.2019	13.03.2024	Китай	220-240	50/60	825 - 980
TAT3A014	СТАТ20	C-DE.AY46.V.02890/19	14.03.2019	13.03.2024	Китай	220-240	50/60	825 - 980
TAT3A016	СТАТ20	C-DE.AY46.V.02890/19	14.03.2019	13.03.2024	Китай	220-240	50/60	825 - 980
TAT6A001	СТАТ08A	C-DE.AY46.B.80642	28.06.2017	27.06.2022	Китай	220-240	50/60	915 - 1090
TAT6A003	СТАТ08A	C-DE.AY46.B.80642	28.06.2017	27.06.2022	Китай	220-240	50/60	915 - 1090
TAT6A008	СТАТ08A	C-DE.AY46.B.80642	28.06.2017	27.06.2022	Китай	220-240	50/60	915 - 1090
TAT6A111	СТАТ08B	C-DE.AY46.V.02890/19	14.03.2019	13.03.2024	Китай	220-240	50/60	915 - 1090
TAT6A113	СТАТ08B	C-DE.AY46.V.02890/19	14.03.2019	13.03.2024	Китай	220-240	50/60	915 - 1090
TAT6A114	СТАТ08B	C-DE.AY46.V.02890/19	14.03.2019	13.03.2024	Китай	220-240	50/60	915 - 1090
TAT6A117	СТАТ08B	C-DE.AY46.V.02890/19	14.03.2019	13.03.2024	Китай	220-240	50/60	915 - 1090
TAT6A803	СТАТ08A	C-DE.AY46.B.80642	28.06.2017	27.06.2022	Китай	220-240	50/60	915 - 1090
TAT6A913	СТАТ08B	C-DE.AY46.V.02890/19	14.03.2019	13.03.2024	Китай	220-240	50/60	915 - 1090
TAT7203	СТАТ09A	C-DE.AY46.V.02890/19	14.03.2019	13.03.2024	Китай	220-240	50/60	860 - 1050
TAT7403	СТАТ27A	C-DE.AY46.V.02890/19	14.03.2019	13.03.2024	Китай	220-240	50/60	800
TAT7407	СТАТ27A	C-DE.AY46.V.02890/19	14.03.2019	13.03.2024	Китай	220-240	50/60	800
TAT7525	СТАТ09A	C-DE.AY46.V.02890/19	14.03.2019	13.03.2024	Китай	220-240	50/60	860 - 1050
TAT8011	СТАТ15	C-DE.AY46.V.02890/19	14.03.2019	13.03.2024	Китай	220-240	50/60	860
TAT8012	СТАТ15	C-DE.AY46.V.02890/19	14.03.2019	13.03.2024	Китай	220-240	50/60	860
TAT8013	СТАТ15	C-DE.AY46.V.02890/19	14.03.2019	13.03.2024	Китай	220-240	50/60	860
TAT8019	СТАТ15	C-DE.AY46.V.02890/19	14.03.2019	13.03.2024	Китай	220-240	50/60	860
Чайварки								
TTA2201	СТТА1	C-DE.AY46.V.01765/19	11.02.2019	10.02.2024	Чехия	220-240	50/60	1500 - 1785
Электроприборы								
TWK1201N	СТВК9A	C-DE.AY46.B.73646	20.02.2016	19.02.2021	Китай	220-240	50/60	1800
TWK3A011	СТВК20	C-DE.AY46.B.73646	20.02.2016	19.02.2021	Китай	220-240	50/60	2000 - 2400
TWK3A013	СТВК20	C-DE.AY46.B.73646	20.02.2016	19.02.2021	Китай	220-240	50/60	2000 - 2400
TWK3A014	СТВК20	C-DE.AY46.B.73646	20.02.2016	19.02.2021	Китай	220-240	50/60	2000 - 2400
TWK3A017	СТВК20	C-DE.AY46.B.73646	20.02.2016	19.02.2021	Китай	220-240	50/60	2000 - 2400
TWK3A05	СТВК20B	C-DE.AY46.B.73646	20.02.2016	19.02.2021	Китай	220-240	50/60	2000 - 2400
TWK6A011	СТВК08A	C-DE.AY46.B.76395	13.09.2016	12.09.2021	Китай	220-240	50/60	2000 - 2400
TWK6A013	СТВК08A	C-DE.AY46.B.76395	13.09.2016	12.09.2021	Китай	220-240	50/60	2000 - 2400
TWK6A014	СТВК08A	C-DE.AY46.B.76395	13.09.2016	12.09.2021	Китай	220-240	50/60	2000 - 2400
TWK6A017	СТВК08A	C-DE.AY46.B.76395	13.09.2016	12.09.2021	Китай	220-240	50/60	2000 - 2400
TWK6A813	СТВК08A	C-DE.AY46.B.76395	13.09.2016	12.09.2021	Китай	220-240	50/60	2000 - 2400
TWK7090B	СТВК28A	C-DE.AY46.B.86307	20.07.2018	19.07.2023	Китай	220-240	50/60	1850 - 2200
TWK70B03	СТВК30C	C-DE.AY46.B.86307	20.07.2018	19.07.2023	Китай	220-240	50/60	2000 - 2400
TWK7101	СТВК26	C-DE.AY46.B.86307	20.07.2018	19.07.2023	Китай	220-240	50/60	1850 - 2200
TWK7203	СТВК32A	C-DE.AY46.B.86307	20.07.2018	19.07.2023	Китай	220-240	50/60	1850 - 2200
TWK7403	СТВК27	C-DE.AY46.B.86307	20.07.2018	19.07.2023	Китай	220-240	50/60	1850 - 2200
TWK7407	СТВК27	C-DE.AY46.B.86307	20.07.2018	19.07.2023	Китай	220-240	50/60	1850 - 2200
TWK7500K	СТВК31A	C-DE.AY46.B.73646	20.02.2016	19.02.2021	Китай	220-240	50/60	1850 - 2200
TWK7502	СТВК31A	C-DE.AY46.B.73646	20.02.2016	19.02.2021	Китай	220-240	50/60	1850 - 2200
TWK7506	СТВК31A	C-DE.AY46.B.73646	20.02.2016	19.02.2021	Китай	220-240	50/60	1850 - 2200
TWK7507	СТВК31A	C-DE.AY46.B.73646	20.02.2016	19.02.2021	Китай	220-240	50/60	1850 - 2200
TWK7601	СТВК23	C-DE.AY46.B.73646	20.02.2016	19.02.2021	Китай	220-240	50/60	1850 - 2200
TWK7603	СТВК23	C-DE.AY46.B.73646	20.02.2016	19.02.2021	Китай	220-240	50/60	1850 - 2200
TWK7604	СТВК23	C-DE.AY46.B.73646	20.02.2016	19.02.2021	Китай	220-240	50/60	1850 - 2200
TWK7607	СТВК23	C-DE.AY46.B.73646	20.02.2016	19.02.2021	Китай	220-240	50/60	1850 - 2200
TWK7801	СТВК22	C-DE.AY46.B.86307	20.07.2018	19.07.2023	Китай	220-240	50/60	1850 - 2200
TWK7804	СТВК22	C-DE.AY46.B.86307	20.07.2018	19.07.2023	Китай	220-240	50/60	1850 - 2200
TWK7805	СТВК22	C-DE.AY46.B.86307	20.07.2018	19.07.2023	Китай	220-240	50/60	1850 - 2200
TWK7808	СТВК22	C-DE.AY46.B.86307	20.07.2018	19.07.2023	Китай	220-240	50/60	1850 - 2200
TWK7809	СТВК22	C-DE.AY46.B.86307	20.07.2018	19.07.2023	Китай	220-240	50/60	1850 - 2200
TWK78A01	СТВК29A	C-DE.AY46.B.86307	20.07.2018	19.07.2023	Китай	220-240	50/60	1850 - 2200
TWK78A04	СТВК29A	C-DE.AY46.B.86307	20.07.2018	19.07.2023	Китай	220-240	50/60	1850 - 2200
TWK7901	СТВК24	C-DE.AY46.B.73646	20.02.2016	19.02.2021	Китай	220-240	50/60	1850 - 2200
TWK7902	СТВК25	C-DE.AY46.B.86307	20.07.2018	19.07.2023	Китай	220-240	50/60	1850 - 2200
TWK7904	СТВК24	C-DE.AY46.B.73646	20.02.2016	19.02.2021	Китай	220-240	50/60	1850 - 2200
TWK79B05	СТВК24	C-DE.AY46.B.73646	20.02.2016	19.02.2021	Китай	220-240	50/60	1850 - 2200
TWK7S05	СТВК09A	C-DE.AY46.B.76395	13.09.2016	12.09.2021	Китай	220-240	50/60	1850 - 2200
TWK8611P	СТВК15	C-DE.AY46.B.86307	20.07.2018	19.07.2023	Китай	220-240	50/60	2000 - 2400
TWK8612P	СТВК15	C-DE.AY46.B.86307	20.07.2018	19.07.2023	Китай	220-240	50/60	2000 - 2400
TWK8613P	СТВК15	C-DE.AY46.B.86307	20.07.2018	19.07.2023	Китай	220-240	50/60	2000 - 2400
TWK8617P	СТВК15	C-DE.AY46.B.86307	20.07.2018	19.07.2023	Китай	220-240	50/60	2000 - 2400
TWK8619P	СТВК15	C-DE.AY46.B.86307	20.07.2018	19.07.2023	Китай	220-240	50/60	2000 - 2400
TWK861P03R	СТВК15S	C-DE.AY46.B.86307	20.07.2018	19.07.2023	Китай	220-240	50/60	2000 - 2400
TWK861P4RU	СТВК15S	C-DE.AY46.B.86307	20.07.2018	19.07.2023	Китай	220-240	50/60	2000 - 2400

* НН – номинальное напряжение или диапазон номинального напряжения питающей сети переменного тока в Вольтгах

** НЧ – номинальная частота или диапазон номинальных частот переменного тока питающей сети в Герцах

*** НМ – номинальная потребляемая мощность или диапазон номинальных потребляемых мощностей в Ваттах

Χρήση σύμφωνα με το σκοπό προορισμού

Αυτή η συσκευή προορίζεται μόνο για την οικιακή χρήση και το οικιακό περιβάλλον.

Χρησιμοποιείτε τη συσκευή μόνο σε εσωτερικούς χώρους, σε θερμοκρασία δωματίου και σε υψόμετρο μέχρι 2.000 m πάνω από την επιφάνεια της θάλασσας.

Σημαντικές υποδείξεις ασφαλείας

Διαβάστε παρακαλώ προσεκτικά τις οδηγίες χρήσης, ενεργήστε σύμφωνα με αυτές και φυλάξτε τις! Σε περίπτωση παραχώρησης της συσκευής σε τρίτους πρέπει να δώσετε μαζί και αυτές τις οδηγίες.

Αυτή η συσκευή μπορεί να χρησιμοποιείται από παιδιά από 8 ετών και άνω και από άτομα με μειωμένες φυσικές, αισθητήριες ή διανοητικές ικανότητες καθώς και με έλλειψη εμπειρίας και/ή γνώσης, εάν επιβλέπονται ή έχουν κατατοπιστεί σχετικά με την ασφαλή χρήση της συσκευής και έχουν κατανοήσει τους κινδύνους που απορρέουν από αυτή. Τα παιδιά κάτω των 8 ετών πρέπει να παραμένουν μακριά από τη συσκευή και το καλώδιο σύνδεσης και δεν επιτρέπεται να χειρίζονται τη συσκευή. Τα παιδιά δεν επιτρέπεται να παίζουν με τη συσκευή. Ο καθαρισμός και η συντήρηση χρήστη δεν επιτρέπεται να εκτελούνται από παιδιά, εκτός εάν αυτά είναι 8 ετών ή μεγαλύτερα και επιβλέπονται.

Κίνδυνος ηλεκτροπληξίας!

- Η συσκευή επιτρέπεται να συνδεθεί σε ένα δίκτυο ρεύματος μόνο μέσω μιας γειωμένης πρίζας, εγκατεστημένης σύμφωνα με τους κανονισμούς. Βεβαιωθείτε, ότι το σύστημα αγωγών προστασίας (γείωση) της ηλεκτρικής εγκατάστασης του σπιτιού έχει εγκατασταθεί σύμφωνα με τους κανονισμούς.
- Συνδέστε και λειτουργείτε τη συσκευή μόνο σύμφωνα με τα στοιχεία στην πινακίδα τύπου.
- Χρησιμοποιείτε τη συσκευή μόνο, όταν το ηλεκτρικό καλώδιο και η συσκευή δεν παρουσιάζουν καμία ζημιά.
- Οι επισκευές στη συσκευή, όπως π.χ. η αντικατάσταση ενός χαλασμένου καλωδίου σύνδεσης επιτρέπεται να εκτελούνται μόνο από την υπηρεσία εξυπηρέτησης πελατών της εταιρείας μας, για την αποφυγή κινδύνων.
- Μη βυθίζετε ποτέ τη συσκευή ή το ηλεκτρικό καλώδιο στο νερό ή μην την βάζετε στο πλυντήριο πιάτων.
- Μη φέρετε το ηλεκτρικό καλώδιο σε επαφή με καυτά αντικείμενα ή μην το τραβάτε πάνω από κοφτερές ακμές.
- Σε περίπτωση βλάβης τραβήξτε αμέσως το φις από την πρίζα ή απενεργοποιήστε την τάση του δικτύου.

Κίνδυνος πυρκαγιάς!

- Μη συνδέσετε ποτέ τη συσκευή σε χρονοδιακόπτες ή σε τηλεχειριζόμενες πρίζες.
- Μετά από κάθε χρήση, πριν τον καθαρισμό, όταν εγκαταλείπετε το δωμάτιο και σε περίπτωση βλάβης, τραβάτε το φως από την πρίζα.
- Παρακολουθείτε πάντοτε τη συσκευή κατά τη διάρκεια της λειτουργίας!

Κίνδυνος ασφυξίας!

Μην αφήνετε τα παιδιά να παίζουν με τα υλικά συσκευασίας.

Κίνδυνος τραυματισμού!

Η λάθος χρήση της συσκευής μπορεί να οδηγήσει σε τραυματισμούς.

Κίνδυνος εγκαυμάτων!

 Κατά τη λειτουργία της συσκευής μπορεί η θερμοκρασία της επιφάνειας, με την οποία ίσως έρθετε σε επαφή, να είναι πολύ υψηλή. Πιάνετε μόνο στη λαβή, μεταφέρετε τη συσκευή, αφού πρώτα κρυώσει!

Συγχαρητήρια για την αγορά της νέας σας συσκευής από τον Οίκο Bosch.
Περαιτέρω πληροφορίες σχετικά με τα προϊόντα μας θα βρείτε στην ιστοσελίδα μας.

Πριν την πρώτη χρήση

Πλύνετε, στεγνώστε και αλείψτε ελαφρά με λίπος από πάνω τις πλάκες.

Αφαίρεση και τοποθέτηση των πλακών

Εικ. 1

Κατά την τοποθέτηση προσέξτε, ώστε οι γλώσσες αριστερά και δεξιά να βρίσκονται στους μεντεσέδες και η ασφάλιση των πλακών να είναι κλειστή.

Χρήση

Μη λειτουργείτε τη συσκευή χωρίς τις πλάκες! Κλείστε τη συσκευή και με τον περιστροφικό διακόπτη ρυθμίστε τη θέση, που αναφέρεται στον οδηγό ψησίματος στο γκριλ. Η λυχνία ελέγχου ανάβει. Αυτή σβήνει, μόλις επιτευχθεί η σωστή θερμοκρασία.

Κατά την πρώτη χρήση, μπορεί να εμφανιστεί μια ελαφριά μυρωδιά ή μικρή ποσότητα καπνού κατά τα πρώτα λεπτά χρήσης. Δεν είναι κάτι επικίνδυνο ούτε ένδειξη δυσλειτουργίας του προϊόντος. Σε αυτή την περίπτωση ανοίξτε το παράθυρο και αερίστε τον χώρο μέχρι να μην υπάρχει πια καπνός ή μυρωδιά.

Γενικά

Ψήνετε τα τρόφιμα τόσο, ώστε να αποκτήσουν ένα ανοιχτό ροδοψημένο χρώμα, προσέχετε να μη σκουρύνουν πολύ ή να μη μαυρίσουν, απομακρύνετε τα καμένα υπολείμματα. Τα αμυλούχα τρόφιμα, ιδιαίτερα τα προϊόντα δημητριακών και τα προϊόντα πατάτας δεν πρέπει να ψήνονται στο γκριλ πάρα πολύ (παρασκευή με ελάχιστη ακρυλαμίδη).

Βάλτε τρόφιμα πάνω στην κάτω πλάκα, προτού βάλετε νέα τρόφιμα για ψήσιμο, σκουπίστε τις πλάκες με χαρτί κουζίνας. Μη δημιουργείτε γρατσουνιές με αιχμηρά αντικείμενα!

Τοποθετήστε τον δίσκο ή τους δίσκους σταξίματος γράσου κάτω από την έξοδο ή τις εξόδους γράσου. Τα κατεψυγμένα τρόφιμα πρέπει να είναι τελείως ξεπαγωμένα και στεγνά. Αλατίστε το κρέας και το ψάρι, αφού πρώτα ψηθεί.

Ψήσιμο επαφής

Οι πλάκες ακουμπούν απευθείας πάνω στο ψητό. Ιδιαίτερος κατάλληλος τρόπος για να ψήσετε στο γκριλ σουβλάκια, κοτολέτες και χοιρινή κοιλιά.

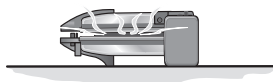

Μπάρμπεκιου ή διατήρηση του φαγητού ζεστού

Ψήσιμο στο γκριλ: Τα τρόφιμα πρέπει να γυρίζονται. Εάν χρησιμοποιηθεί αλουμινοχαρτό, αλείψτε το επάνω ελαφρά με λίπος.

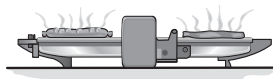

Διατήρηση του φαγητού ζεστού:

Μόνο στη θέση 1-2.

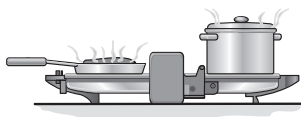

Ψήσιμο ογκρατέν

Η επάνω πλάκα δεν επιτρέπεται να ακουμπά τα τρόφιμα. **Το τοστ δεν πρέπει να προψηθεί.**

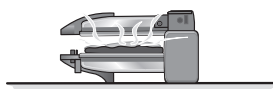

Καθαρισμός και φροντίδα

⚠ Κίνδυνος ηλεκτροπληξίας!

Μη βυθίζετε ποτέ τη συσκευή ή το ηλεκτρικό καλώδιο στο νερό ή μην την βάζετε στο πλυντήριο πιάτων! Μη χρησιμοποιήσετε κανέναν ατμοκαθαριστή. Μη χρησιμοποιείτε για τον καθαρισμό σπρέι καθαρισμού φούρνου/γκριλ.

- Τραβήξτε το φιν από την πρίζα.
- Αφαιρέστε τις πλάκες, οι πλάκες μπορεί να μπουν στο πλυντήριο πιάτων. Με το χέρι μπορεί να καθαριστούν καλύτερα, όσο ακόμη είναι χλιαρές.
- Σκουπίστε το περιβλήμα μόνο με βρεγμένο πανί. Μη χρησιμοποιείτε κανένα ισχυρό απορρυπαντικό ή υλικά τριψίματος.

Τεχνικά στοιχεία

Ηλεκτρική σύνδεση	220-240 V~ 50/60 Hz
Ισχύς	1800 W
Ύψος συσκευής	120 mm
Πλάτος συσκευής	390 mm
Βάθος συσκευής	325 mm

Απόσυρση



Απορρίψτε τη συσκευασία με τρόπο φιλικό προς το περιβάλλον. Αυτή η συσκευή χαρακτηρίζεται σύμφωνα με την ευρωπαϊκή οδηγία 2012/ 19/EE περί ηλεκτρικών και ηλεκτρονικών συσκευών (waste electrical and electronic equipment – WEEE). Η οδηγία προκαθορίζει τα πλαίσια για μια απόσυρση και αξιοποίηση των παλιών συσκευών με ισχύ σ' όλη την ΕΕ. Για τους τρόπους αποκομιδής που ισχύουν επί του παρόντος, θα σας ενημερώσει ο ειδικός έμπορος.

Με επιφύλαξη για τις όποιες αλλαγές.

Όροι Εγγύησης

1. Η εγγύηση καλής λειτουργίας των προϊόντων μας παρέχεται για χρονικό διάστημα είκοσι τεσσάρων (24) μηνών από την ημερομηνία της πρώτης αγοράς που αναγράφεται στη θεωρημένη απόδειξη αγοράς. Για την παροχή της εγγύησης απαιτείται η επίδειξη της θεωρημένης απόδειξης αγοράς στην οποία αναγράφεται ο τύπος και το μοντέλο του προϊόντος.
2. Η εταιρεία μέσα στα ανωτέρω χρονικά όρια, σε περίπτωση πλημμελούς λειτουργίας της συσκευής, αναλαμβάνει την υποχρέωση της επαναφοράς της σε ομαλή λειτουργία και της αντικατάστασης κάθε τυχόν ελαττωματικού μέρους (πλην των αναλώσιμων και των ευπαθών, όπως τα γυάλινα, λαμπτήρες κλπ.). Απαραίτητη προϋπόθεση για να ισχύει η εγγύηση είναι η μη λειτουργία της συσκευής να προέρχεται από την πλημμελή κατασκευή της και όχι επί παραδείγματι από κακή χρήση, λανθασμένη εγκατάσταση, μη τήρηση των οδηγιών χρήσης της συσκευής, ακατάλληλη συντήρηση από πρόσωπα μη εξουσιοδοτημένα από την BSH Οικιακές Συσκευές Α.Β.Ε. ή από εξωγενείς παράγοντες όπως διακοπές ηλεκτρικού ρεύματος ή διαφοροποίησης της τάσης κλπ.
3. Στην περίπτωση που το προϊόν δεν λειτουργεί σωστά λόγω της κατασκευής του και εφόσον η πλημμελής λειτουργία εκδηλώθηκε κατά την περίοδο εγγύησης, η μονάδα Σέρβις (ή το εξουσιοδοτημένο συνεργείο) της BSH Οικιακές Συσκευές Α.Β.Ε. θα το επισκευάσει με σκοπό τη χρήση για την οποία κατασκευάστηκε, χωρίς να υπέρξει χρέωση για ανταλλακτικά ή την εργασία.
4. Δεν καλύπτονται από την εγγύηση οι κίνδυνοι που σχετίζονται με πτ μεταφορά του προϊόντος προς επισκευή στον μεταπωλητή ή προς την μονάδα Σέρβις (ή προς το Εξουσιοδοτημένο Συνεργείο) της BSH Οικιακές Συσκευές Α.Β.Ε. εφόσον δεν πραγματοποιούνται από την BSH Οικιακές Συσκευές Α.Β.Ε. ή από εξουσιοδοτημένο απ' αυτήν πρόσωπο.
5. Όλες οι επισκευές της εγγύησης πρέπει να γίνονται από το Εξουσιοδοτημένο Σέρβις (ή το εξουσιοδοτημένο συνεργείο) της BSH Οικιακές Συσκευές Α.Β.Ε.
6. Η εγγύηση δεν καλύπτει κανένα προϊόν που χρησιμοποιείται πέραν των προδιαγραφών για τις οποίες κατασκευάστηκε (π.χ. οικιακή χρήση).
7. Η εγγύηση καλής λειτουργίας που παρέχεται από τον κατασκευαστή παύει αν αποκολληθούν, αλλοιωθούν ή τροποποιηθούν με οποιοδήποτε τρόπο οι ταινίες ασφαλείας ή οι ειδικές διακριτικές αυτοκόλλητες ετικέτες επί των οποίων αναγράφεται ο αριθμός σειράς ή η ημερομηνία αγοράς.
8. Η εγγύηση δεν καλύπτει:
 - Επισκευές, μετατροπές ή καθαρισμούς που έλαβαν χώρα σε κέντρο Σέρβις μη εξουσιοδοτημένο από την BSH Οικιακές Συσκευές Α.Β.Ε.
 - Λάθος χρήση, υπερβολική χρήση, χειρισμό ή λειτουργία του προϊόντος κατά τρόπο μη σύμφωνο με τις οδηγίες που περιέχονται στα εγχειρίδια χρήσης και/ή στα σχετικά έγγραφα χρήσης, συμπεριλαμβανομένων της πλημμελούς φύλαξης της συσκευής, της πτώσης της συσκευής κλπ.
 - Προϊόντα με δυσανάγνωστο αριθμό σειράς.
 - Ζημιές που προκαλούνται ενδεικτικά από αστραπές, νερό ή υγρασία, φωτιά, πόλεμο, δημόσιες αναταραχές, λάθος τάσεις του δικτύου παροχής ρεύματος, ή οποιοδήποτε λόγο που είναι πέραν από τον έλεγχο του κατασκευαστή ή εξουσιοδοτημένου συνεργείου.
9. Αντικατάσταση της συσκευής γίνεται μόνο εφόσον δεν είναι δυνατή η επιδιόρθωση της κατόπιν πιστοποίησης της αδυναμίας επισκευής από το Εξουσιοδοτημένο Σέρβις (ή το εξουσιοδοτημένο συνεργείο) της BSH Οικιακές Συσκευές Α.Β.Ε.
10. Η κάθε επισκευή ή η αντικατάσταση ελαττωματικού μέρους δεν παρατείνει τον χρόνο εγγύησης του προϊόντος.
11. Εξαρτήματα και υλικά που αντικαθιστώνται κατά τη διάρκεια της εγγύησης επιστρέφονται στο συνεργείο.

BSH Οικιακές Συσκευές Α.Β.Ε.

17° χλμ Εθνικής οδού Αθηνών - Λαμίας & Ποταμού 20,145 64 Κηφισιά, Αθήνα

ΤΑ ΚΕΝΤΡΙΚΑ ΣΗΜΕΙΑ ΕΞΥΠΗΡΕΤΗΣΗΣ ΠΕΛΑΤΩΝ

Αθήνα 17° χλμ Εθνικής οδού Αθηνών – Λαμίας & Ποταμού 20,145 64 Κηφισιά
Θεσ/νίκη Οδός Χάλκης, Πατριαρχικό Πυλαίας, 570 οι Πυλαία, Τ.θ. 60017 Θέρμη
Πάτρα Χαραλάμπη 57. 262 24 Ψηλά Αλώνια
Ηράκλειο – Κρήτης Λεωφ. Εθνικής Αντιστάσεως 23 & Καλαμά, 713 06 Ηράκλειο
Κύπρος Αρχ. Μακαρίου Γ 39. 2407 Εγκωμη Λευκωσία, Κύπρος

18182 24 ώρες / 7 ημέρες, τυπική χρέωση κλήσης προς εθνικά δίκτυα

ΠΑΝΕΛΛΑΔΙΚΟ ΤΗΛΕΦΩΝΟ ΕΞΥΠΗΡΕΤΗΣΗΣ ΠΕΛΑΤΩΝ

Użytkowanie zgodne z przeznaczeniem

Urządzenie jest przeznaczone wyłącznie do użytku w gospodarstwie domowym i podobnych otoczeniach.

Urządzenie wolno używać tylko w pomieszczeniach, w temperaturze pokojowej i na wysokości nie większej niż 2000 m n.p.m.

Ważne wskazówki dotyczące bezpieczeństwa

Proszę dokładnie przeczytać instrukcję obsługi, starannie ją przechowywać i postępować zgodnie z zawartymi w niej wskazówkami! Przekazując urządzenie innej osobie należy dołączyć niniejszą instrukcję.

Urządzenie może być obsługiwane przez dzieci powyżej 8 lat oraz przez osoby o ograniczonych zdolnościach fizycznych, czuciowych lub umysłowych, albo nie posiadających odpowiedniego doświadczenia/wiedzy tylko pod kontrolą osoby odpowiadającej za bezpieczeństwo osoby obsługującej urządzenie lub po dokładnym pouczeniu w obsłudze urządzenia oraz po zrozumieniu zagrożeń wynikających z obsługi urządzenia. Nie dopuszczać dzieci poniżej 8 roku życia do urządzenia oraz do elektrycznego przewodu zasilającego. Nie wolno im obsługiwać urządzenia. Dzieciom nie wolno bawić się urządzeniem. Nie wolno dzieciom przeprowadzać jakichkolwiek prac związanych z czyszczeniem lub konserwacją urządzenia, chyba że dziecko ma powyżej 8 lat i jest pod stałym nadzorem osoby odpowiadającej za bezpieczeństwo dziecka.

Niebezpieczeństwo porażenia prądem!

- Urządzenie musi być podłączone do sieci elektrycznej prądu zmiennego poprzez prawidłowo zainstalowane gniazdo z uziemieniem. Proszę się upewnić, że układ przewodów ochronnych domowej instalacji elektrycznej jest wykonany zgodnie z przepisami.
- Urządzenie należy podłączyć i użytkować zgodnie z parametrami podanymi na tabliczce znamionowej.
- Urządzenia można używać tylko wtedy, gdy elektryczny przewód zasilający i samo urządzenie nie są uszkodzone.
- Aby uniknąć zagrożeń, należy zlecić naprawy urządzenia, jak np. wymianę uszkodzonego przewodu zasilającego, tylko naszemu autoryzowanemu serwisowi.
- Nigdy nie zanurzać urządzenia lub przewodu sieciowego w wodzie i nie umieszczać w zmywarce do naczyń.
- Wykluczyć kontakt przewodu zasilającego z gorącymi elementami i nie ciągnąć go przez ostre krawędzie.
- W razie błędu natychmiast odłączyć wtyczkę od gniazda i wyłączyć napięcie sieciowe.

Niebezpieczeństwo pożaru!

- Nigdy nie podłączać urządzenia do zegarów sterujących albo obsługiwanych zdalnie gniazd elektrycznych i nie używać go z takimi elementami.
- Po każdym użyciu urządzenia, przed przystąpieniem do czyszczenia urządzenia, przed opuszczeniem pomieszczenia, w którym znajduje się urządzenie, lub w przypadku awarii należy wyjąć wtyczkę z gniazdka sieciowego.
- Zawsze nadzorować pracę urządzenia!

Niebezpieczeństwo uduszenia!

Nie zezwalać dzieciom na zabawę opakowaniem, a szczególnie folią.

Niebezpieczeństwo zranienia!

Nieodpowiednie używanie urządzenia może prowadzić do powstania obrażeń.

Niebezpieczeństwo poparzenia!

 Temperatura powierzchni urządzenia podczas eksploatacji może być bardzo wysoka. Chwytać tylko za uchwyt; transportować dopiero po ochłodzeniu!

Serdecznie gratulujemy Państwu zakupu nowego urządzenia marki Bosch.

Dalsze informacje dotyczące naszych produktów znajdą Państwo na naszej stronie internetowej.

Przed pierwszym użyciem

Płyty umyć, wysuszyć i górną powierzchnię posmarować lekko tłuszczem.

Zdejmowanie i zakładanie płyt

Rysunek 1

Przy zakładaniu płyt zwrócić uwagę, aby nakładki po lewej i prawej stronie były wsunięte do zawiasów a blokada płyt zamknięta.

Użytkowanie

Nie używać urządzenia bez płyt!
 Urządzenie zamknąć i przekręcić pokrętko do pozycji, która jest podana na kompasie rusztu. Lampka kontrolna świeci się. Lampka gaśnie, gdy ruszt osiągnie odpowiednią temperaturę.
 Po pierwszym włączeniu urządzenia przez kilka minut może być wyczuwalny lekki zapach i może się pojawić niewielka ilość dymu. Nie jest to niebezpieczne i nie oznacza to wadliwego działania produktu. W takiej sytuacji należy otworzyć okno i wietrzyć pomieszczenie do chwili zaniknięcia zapachu i/lub usunięcia dymu.

Wskazówki ogólne

Produkty piec na kolor jasny, a nie na ciemny, ani brązowy, przypalone resztki usunąć. Produktów spożywczych, które zawierają dużo skrobi, a szczególnie produktów ziemniaczanych i zbożowych, nie opiekać zbyt intensywnie (przy takim przygotowaniu powstaje mniej szkodliwych akrylamidów).

Produkty układać najpierw na dolnej płycie; przed położeniem nowej porcji produktów wytrzeć płyty papierowym ręcznikiem. Proszę uważać, aby nie porysować płyty przedmiotami o ostrych krawędziach! Umieścić pojemnik(i) na skapujący tłuszcz pod wylotem (wylotami) tłuszczu. Zamrożone produkty należy przed grillowaniem całkowicie rozmrozić i wysuszyć. Mięso i rybę posolić dopiero po upieczeniu.

Opiekanie

Produkty podczas opiekania znajdują się pomiędzy płytami grzewczymi. Polecane szczególnie do pieczenia szaszłyków, kotletów i boczku wieprzowego.

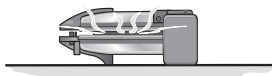

Pieczenie na ruszcie lub utrzymywanie temperatury

Pieczenie: podczas pieczenia produkty obracać na drugą stronę. Jeśli jest używana folia aluminiowa, należy ją na górze posmarować lekko tłuszczem.

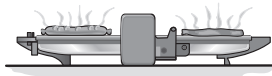

Utrzymywanie temperatury: tylko w pozycji 1-2.

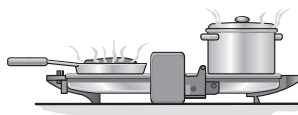

Zapiekanie

Górna płyta nie może dotykać produktów. **Grzanki nie powinny być wcześniej opiekane.**

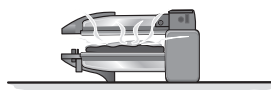

Czyszczenie i konserwacja

⚠ Niebezpieczeństwo porażenia prądem!

Nie wolno zanurzać urządzenia lub przewodu elektrycznego w wodzie ani umieszczać w zmywarce do naczyń! Nie stosować myjek parowych. Nie czyścić aerozolem do piekarników/grilli.

- Odłączyć wtyczkę urządzenia od gniazda sieciowego.
- Wyjąć obie płyty; płyty można myć w zmywarce do naczyń. Płyty dają się łatwiej umyć ręcznie, jeżeli są jeszcze trochę ciepłe.
- Obudowę wytrzeć tylko wilgotną ściereką. Nie należy stosować szorstkich ani ściernych środków czyszczących.

Dane techniczne

Zasilanie elektryczne	220-240 V~ 50/60 Hz
Moc	1800 W
Wysokość urządzenia	120 mm
Szerokość urządzenia	390 mm
Głębokość urządzenia	325 mm

Ekologiczna utylizacja



To urządzenie jest oznaczone zgodnie z Dyrektywą Europejską 2012/19/UE oraz polską Ustawą z dnia 11 września 2015 r. „O zużyтым sprzęcie elektrycznym i elektronicznym” (Dz.U. z dn. 23.10.2015 poz. 11688) symbolem przekreślonego kontenera na odpady. Takie oznakowanie informuje, że sprzęt ten, po okresie jego użytkowania nie może być umieszczany łącznie z innymi odpadami pochodzącymi z gospodarstwa domowego. Użytkownik jest zobowiązany do oddania go prowadzącym zbieranie zużytego sprzętu elektrycznego i elektronicznego. Prowadzący zbieranie, w tym lokalne punkty zbiórki, sklepy oraz gminne jednostka, tworzą odpowiedni system umożliwiający oddanie tego sprzętu. Właściwe postępowanie ze zużyтым sprzętem elektrycznym i elektronicznym przyczynia się do uniknięcia szkodliwych dla zdrowia ludzi i środowiska naturalnego konsekwencji, wynikających z obecności składników niebezpiecznych oraz niewłaściwego składowania i przetwarzania takiego sprzętu.

Gwarancja

Dla urządzenia obowiązują warunki gwarancji wydanej przez nasze przedstawicielstwo handlowe w kraju zakupu. Dokładne informacje otrzymacie Państwo w każdej chwili w punkcie handlowym, w którym dokonano zakupu urządzenia. W celu skorzystania z usług gwarancyjnych konieczne jest przedłożenie dowodu kupna urządzenia. Warunki gwarancji regulowane są odpowiednimi przepisami Kodeksu cywilnego oraz Rozporządzeniem Rady Ministrów z dnia 30.05.1995 roku „W sprawie szczególnych warunków zawierania i wykonywania umów rzeczy ruchomych z udziałem konsumentów”.

Zmiany zastrzeżone.

Kundendienst – Customer Service

DE Deutschland, Germany

BSH Hausgeräte Service GmbH
Zentralwerkstatt für kleine Hausgeräte
Trautskirchener Strasse 6-8
90431 Nürnberg

Online Auftragsstatus, Filterbeutel-
Konfigurator und viele weitere Infos unter:
www.bosch-home.com

Reparaturservice, Ersatzteile &
Zubehör, Produkt-Informationen:
Tel.: 0911 70 440 040
<mailto:cp-servicecenter@bshg.com>

AE United Arab Emirates, الإمارات العربية المتحدة

BSH Home Appliances FZE
Round About 13, Plot Nr MO-0532A
Jebel Ali Free Zone - Dubai
Tel.: 04 881 44 01*

<mailto:service.uae@bshg.com>
www.bosch-home.com/ae

* Sun-Thu 8am to 5pm (exclude public holidays)

AL Republika e Shqipërisë, Albania

Elektro-Service sh.p.k
Rruga Kasem Shima, Kodi postar-1050
Prane Ures Mezezit
1023 Tirane
Tel.: 4 227 8130; -131
<mailto:info@elektro-servis.com>

EXPERT Service

Rruga e Kavajes,
Kulla B Nr 223/1 Kati I
1023 Tirane
Tel.: 4 480 6061; 4 227 4961
Cel: +355 069 60 45555
<mailto:info@expert-servis.al>

AM Armenia, Հայաստան

ZIG ZAG LLC
Charenci str. 25
Yerevan 375025
Tel.: 010 55 60 10
<mailto:service@zigzag.am>
www.zigzag.am

AT Österreich, Austria

BSH Hausgeräte Gesellschaft mbH
Werkskundendienst für Hausgeräte
Quellenstrasse 2a
1100 Wien

Online Reparaturannahme,
Ersatzteile und Zubehör und viele weitere
Infos unter: www.bosch-home.at
Reparaturservice, Ersatzteile & Zubehör,
Produktinformationen
Tel.: 0810 550 511
<mailto:vie-stoerungsannahme@bshg.com>
Wir sind an 365 Tagen rund um die Uhr für
Sie erreichbar.

AU Australia

BSH Home Appliances Pty. Ltd.
Gate 1, 1555 Centre Road
Clayton, Victoria 3168
Tel.: 1300 369 744*
<mailto:customersupport.au@bshg.com>
www.bosch-home.com.au
* Mo-Fr: 24 hours

AZ Azərbaycan Respublikası, Azerbaijan

Baku Service Company MMC
Azadliq Pr. 116
Baku
Tel.: 12 530 90 35
<mailto:info@ser-cen.az>
www.ser-cen.az

Yurd Service MMC
50, Bakikhanov Str.
Baku, AZ1007
Tel.: 12 480 33 01
<mailto:info-service@yurd.az>
www.yurd.az

Optimal Elektronika MMC
Hasanoghlu 7B
Baku, AZ1072
Tel.: 12 954
<mailto:xanim.muradova@optimal.az>
www.optimal.az

BA Bosna i Hercegovina, Bosnia-Herzegovina

"HIGH" d.o.o.
Gradačacka 29b
71000 Sarajevo
Tel./Fax: 033 21 35 13
<mailto:centralniserwis@yahoo.com>

BE Belgique, België, Belgium

BSH Home Appliances S.A. – N.V.
Avenue du Laerbeek 74
Laarbeeklaan 74
1090 Bruxelles – Brussel
Tel.: 02 475 70 01
<mailto:bru-repairs@bshg.com>
www.bosch-home.be

BG Bulgaria

BSH Domakinski Uredi Bulgaria EOOD
Business center FPI, floor 5,
Cherni vrah Blvd. 51B
1407 Sofia
Tel.: 0700 208 17
<mailto:informacia.servis-bg@bshg.com>
www.bosch-home.bg

BH Bahrain, مملكة البحرين

Khalaifat Est.
BLD 898, R 533, TASHAN 405
Manama
Tel.: 01 740 05 53*
<mailto:service@khalaifat.com>
* Sat-Thu 7am to 5pm (exclude public holidays)

BY Belarus, Беларусь

ООО "БСХ Бытовая техника"
тел.: 495 737 2961
<mailto:mok-kdhl@bshg.com>

CA Canada

BSH Home Appliances Ltd.
Tel.: 800 554 9043
www.bosch-home.ca

CH Schweiz, Suisse, Svizzera, Switzerland

BSH Hausgeräte AG
Bosch Hausgeräte Service
Fahrweidstrasse 80
8954 Geroldswil
Reparaturservice, Ersatzteile & Zubehör,
Produktinformationen
Tel.: 0848 888 200
<mailto:ch-service@bshg.com>
<mailto:ch-spareparts@bshg.com>
www.bosch-home.ch

CN China, 中国

BSH Home Appliances Service Jiangsu Co. Ltd.
19F, Jinling Asia Pacific Tower,
No.2 Hanzhong Road, Gulou District,
210005 Nanjing, Jiangsu Province
Service Tel.: 400 8855 888*
<mailto:careline.china@bshg.com>
www.bosch-home.cn
* phone rate depends on the network used

CY Cyprus, Κύπρος

BSH Ikiakes Syskeves-Service
39, Arh. Makaaniou III Str.
2407 Egomi/Nikosia (Lefkosia)
Tel.: 777 78 007
<mailto:EGO-CYCustomerService@bshg.com>

CYN Turkish Rep. Of North Cyprus

Argas Limited Company
37 Osman Paşa Cad. K. Çitlik
Lefkoşa
Tel.: 0228 40 70
<mailto:argas.teknik@yar-group.com>
Semson Ticaret Sti. Ltd.
Bedrettin Demirel Cad. no 17
Girne
Tel.: 0816 04 94
<mailto:m.defterali@ercantangroup.com>

CZ Česká Republika, Czech Republic

Více informací (např. záruční podmínky,
prodloužená záruka aj.) naleznete na webo-
vých stránkách www.bosch-home.com/cz
nebo nás kontaktujte na +420 251 095 511

BSH domácí spotřebiče s.r.o.

Radiická 350/107c
158 00 Praha 5
Tel.: +420 251 095 043
<mailto:opravy@bshg.com>
www.bosch-home.com/cz

DK Danmark, Denmark

BSH Hvidevarer A/S
Telegrafvej 4
2750 Ballerup
Tel.: 44 89 80 18
<mailto:BSH-Service.dk@bshg.com>
www.bosch-home.dk

EE Eesti, Estonia

SIMSON OÜ
Türi tn.5
11313 Tallinn
Tel.: 0627 8730
<mailto:servicenet@servicenet.ee>
www.simson.ee
Renneri Kaubanduse OÜ
Tammisaare tee 134B (Euronicsi kaupluses)
12918 Tallinn
Tel.: 0651 2222
<mailto:klienditeenindus@renerk.ee>
www.renerk.ee

Eliser OÜ

Mustamäe tee 24
10621 Tallinn
Tel.: 0665 0090
<mailto:hoolodus@eliser.ee>
www.kodumasinatereмонт.ee

ES España, Spain

BSH Electrodomésticos España S.A.
Servicio Oficial del Fabricante
Parque Empresarial PLAZA,
C/ Manfredonia, 6
50197 Zaragoza
Tel.: 976 305 713
<mailto:CAU-Bosch@bshg.com>
www.bosch-home.es

FI Suomi, Finland

BSH Kodinkoneet Oy
Itälähdenkatu 18 A, PL 123
00201 Helsinki
Tel.: 0207 510 705
mailto:Bosch-Service-FI@bshg.com
www.bosch-home.fi

Soittajahinta on kiinteästä verkosta ja matka-
puhelimesta 8,35 snt/puh + 16,69 snt/min.

FR France

BSH Electroménager S.A.S.
50 rue Ardoin – CS 50037
93406 SAINT-OUEN cedex
Service interventions à domicile:
01 40 10 11 00

Service Consommateurs:

0 892 698 010 

mailto:soa-bosch-conso@bshg.com

Service Pièces Détachées et
Accessoires:

0 892 698 009 

www.bosch-home.fr

GB Great Britain

BSH Home Appliances Ltd.
Grand Union House
Old Wolverton Road
Wolverton

Milton Keynes MK12 5PT

To arrange an engineer visit, to order spare
parts and accessories or for product advice
please visit

www.bosch-home.co.uk

or call Tel.: 0344 892 8979*

* Calls are charged at the basic rate, please check with
your telephone service provider for exact charges.

GE Georgia, საქართველო

Elit Service Ltd.
Vake-Saburtalo district,
Intersection of Al. Kazbegi ave.
and Kavtaradze Str. 0186
Kavtaradze str. 1
Tbilisi
Tel.: 32 300 020
mailto:info@es.ge

GR Greece, Ελλάδα

BSH Ikiakes Siskevas A.B.E.
Central Branch Service
17 km E.O. Athinon-Lamias & Potamou 20
14564 Kifisia
Τηλέφωνο: 210 4277 500; -701
mailto:nkf-CustomerService@bshg.com
www.bosch-home.gr

HK Hong Kong, 香港

BSH Home Appliances Limited
香港新界荃灣青山公路388號中環大廈23樓07室
Unit 07, 23/F, CDW Building,
388 Castle Peak Road,
Tsuen Wan, New Territories,
Hong Kong
Tel.: 2626 9655 (HK)
Toll free 0800 863 (Macao)
mailto:bosch.hk.service@bshg.com
www.bosch-home.com.hk

HR Hrvatska, Croatia

BSH kućanski uređaji d.o.o.
Ulica grada Vukovara 269F
10000 Zagreb
Tel.: 01 5520 888
mailto:informacije.servis-hr@bshg.com
www.bosch-home.com/hr

HU Magyarország, Hungary

BSH Háztartási Készülék Kereskedelm Kft.
Árpád fejedelem útja 26-28
1023 Budapest
Call Center: +06 80 200 201
mailto:BSH-szerviz@bshg.com
www.bosch-home.com/hu

IE Republic of Ireland

BSH Home Appliances Ltd.
M50 Business Park
Ballymount Road Upper
Walkinstown
Dublin 12

To arrange an engineer visit, to order spare parts
and accessories or for product advice please call
Tel.: 01450 2655*

www.bosch-home.ie

* Calls are charged at the basic rate, please check with
your telephone service provider for exact charges.

IL Israel

C/S/B/ Home Appliance Ltd.
1, Hamasger St.
North Industrial Park
Lod, 7129801
Tel.: 08 9777 222
mailto:csb-serv@csb-ltd.co.il
www.bosch-home.co.il

IN India, Bihār, भारत

BSH Household Appliances Mfg. Pvt. Ltd.
Arena House, Main Bldg, 2nd Floor,
Plot No. 103, Road No. 12,
MIDC, Andheri East
Mumbai 400 093
Toll Free 1800 266 1880*
www.bosch-home.com/in
* Mo-Sat 8am to 8pm (exclude public holidays)

IS Iceland

Smith & Norland hf.
Noatunni 4
105 Reykjavik
Tel.: 0520 3000
www.sminor.is

IT Italia, Italy

BSH Elettrodomestici S.p.A.
Via. M. Nizzoli 1
20147 Milano (MI)
Tel.: 02 412 678 100
mailto:info.it@bosch-home.com
www.bosch-home.com/it

KG Kyrgyzstan, Кыргыз Республикасы

OcOo Alfa Systems
Jibek Jolu str. 40
Bishkek
Tel.: 0702 98 53 53
mailto:alfas-service@mail.ru

KR Republic Korea,

Daehan Minguk, 대한민국
Empel Co.,Ltd
1201 ACE Hightechcity 1-Dong 775
Gyeonglin-ro Yeongdeungpo-gu
Seoul
Tel.: 1899-4636
mailto:hsshim@empel.co.kr
Dongsuh Foods Corporation
Dongsuh Bldg., 324, Dongmak-ro, Mapo-gu
Seoul
Tel.: 080-023-9114
mailto:khoj@dongsoh.co.kr

KZ Kazakhstan, Қазақстан

BSH Home Appliances LLP
Dostyk 117/6,
Business Center "Khan Tengri"
Almaty
Hotline: 5454*
mailto:ALA-Service@bshg.com
* Toll free from mobile only

LB Lebanon, لبنان

Teheni, Hana & Co.
Boulevard Dora 4043 Beyrouth
P.O. Box 90449
Jdeideh, 1202 2040
Tel.: 01 255 211
mailto:Info@Teheni-Hana.com

LT Lietuva, Lithuania

Senuku prekybos centras UAB
Jonavos g. 62
44192 Kaunas
Tel.: 037 212 146
www.senukai.lt

UAB "AG Service"

R. Kalantos g. 32
52494 Kaunas
Tel.: 0700 556 55
mailto:servisas@agservice.lt
www.agservice.lt

Baltic Continent Ltd.

Lukšio g. 23
09132 Vilnius
Tel.: 870 055 595
mailto:info@balticcontinent.lt
www.balticcontinent.lt

UAB Emtoservis

Savanorių pr. 1 (Centrinė būstinė)
03116 Vilnius
Tel.: 870 044 724
mailto:svc@emtoservis.lt
www.emtoservis.lt

LU Luxembourg

BSH électroménagers S.A.
13-15, ZI Breedeweues
1259 Senningerberg
Tel.: 26 349 811
Reparaturen: lux-repair@bshg.com
Ersatzteile: lux-spare@bshg.com
www.bosch-home.com/lu

LV Latvija, Latvia

SIA "General Serviss"
Buļļu iela 70c
1067 Riga
Tel.: 067 42 52 32
mailto:info@serviscentrs.lv
www.serviscentrs.lv

BALTIJAS SERVIS

Brīvības gatve 201
1039 Riga
Tel.: 067 07 05 20; -36
mailto:info@baltijasserviss.lv
www.baltijasserviss.lv

Sia Elektronika-Serviss

Tadaikju iela 4
1004 Riga
Tel.: 067 71 70 60
mailto:serviss@elektronika.lv
www.elektronika.lv

MD Moldova

S.R.L. "Rialto-Studio"
Площадь Дмитрия Кантемира, 1, этаж 3,
2069 Кишинев
тел.: (37322) 84 00 50, 84 00 54
mailto:service@rialto.md

ME Crna Gora, Montenegro

Elektronika komerc
Oktobarske revolucije 129
81000 Podgorica
Tel./Fax: 020 674 631
Mobil: 069 324 812
mailto:ekobosch.servis@t-com.me

MK Macedonia, Македония

GORENEC
Jane Sandanski 69 lok. 3
1000 Skopje
Tel.: 02 2454 600
Mobil: 070 233 689
mailto:gorenece@yahoo.com

MT Malta

Oxford House Ltd.
Notabile Road
Mriehel BKR 14
Tel.: 021 442 334
www.oxfordhouse.com.mt

MV Raajjeyge Jumhooriyyaa, Maldives

Lintel Investments and
Management Services Pvt. Ltd.
Ma. Maadheli, Majeedhee Magu
Malé
Tel.: 03 010 200
mailto:mohamed.zuhuree@intel.com.mv
www.intel.com.mv

NL Nederlande, Netherlands

BSH Huishoudapparaten B.V.
Taurusavenue 36
2132 LS Hoofddorp
Storingsmelding/Onderdelenverkoop:
Tel.: 088 424 4010
mailto:bosch-contactcenter@bshg.com
mailto:bosch-onderdelen@bshg.com
www.bosch-home.nl

NO Norge, Norway

BSH Husholdningsapparater A/S
Gresensvingen 9
0661 Oslo
Tel.: 22 66 05 54; -06 00
mailto:Bosch-Service-NO@bshg.com
www.bosch-home.no

NZ New Zealand

BSH Home Appliances Ltd.
Level 3, Air NZ Building,
Smales Farm Business Park
74 Taharoto Road, Takapuna
Auckland 0622
Tel.: 0800 245 700*
mailto:aftersales.nz@bshg.com
www.bosch-home.co.nz
* Mo-Fr 8.30am to 5pm (exclude public holidays)

PK Pakistan, پاکستان

MEGA Home Appliances
Plaza 46-A, Commercial Sector XX,
Phase 3, DHA
Lahore
Tel.: 0800-BOSCH (26724)*
Tel.: 42 371 32 682-5 Ext: 8005*
mailto:customer.care@megahome.pk
www.megahome.pk
* Mo-Sat 9am to 6pm (exclude public holidays)

PL Polska, Poland

BSH Sprzęt Gospodarstwa
Domowego sp. z o.o.
Al. Jerozolimskie 183
02-222 Warszawa
Centrala Serwisu
Tel.: +48 42 271 5555
mailto:Serwis.Fabryczny@bshg.com
www.bosch-home.pl

PT Portugal

BSHP Electrodomésticos,
Sociedade Unipessoal, Lda.
Rua Alto do Montijo, nº 15
2790-012 Carnaxide
Tel.: 214 250 730
mailto:bosch.electrodomesticos.pt@bshg.com
www.bosch-home.pt

RO România, Romania

BSH Electrosanctie srl.
Sos. Bucuresti-Ploiesti,
nr. 19-21, sect.1
13682 Bucuresti
Tel.: 021 203 9748
mailto:service.romania@bshg.com
www.bosch-home.ro

RU Russia, Россия

ООО «БСХ Бытовые Приборы»
Сервис от производителя
Малая Калужская, 15
119071 Москва
Tel.: 8 (800) 200 29 61
mailto:hotlineru@bshg.com
www.bosch-home.com

SA Kingdom Saudi Arabia, المملكة العربية السعودية

Abdul Latif Jameel Electronics and
Airconditioning Co. Ltd.
BOSCH Service centre, Kilo 5 Old Makkah Road
(Next to Toyota), Jamiah Dist.,
P.O. Box 7997
Jeddah 21472
Tel.: 800 127 9999*
mailto:ALJECC8@ALJ.COM
www.aljelectronics.com.sa
* Sat-Thu 8.00am to 11.00pm (exclude public holidays)

SE Sverige, Sweden

BSH Home Appliances AB
Landsvägen 32
169 29 Solna
Tel.: 0771 19 70 00 local rate
mailto:Bosch-Service-SE@bshg.com
www.bosch-home.se

SG Singapore, 新加坡

BSH Home Appliances Pte. Ltd.
38C Jalan Pemimpin, #01-01
Singapore 577180
Tel.: 6751 5000*
mailto:bshsgp.service@bshg.com
www.bosch-home.com.sg
* Mo-Fr 9am to 6pm, Sat 9am to 1pm
(exclude public holidays)

SI Slovenija, Slovenia

BSH Hišni aparati d.o.o.
Litostrojska 48
1000 Ljubljana
Tel.: 01 5830 700
mailto:informacije.servis-slo@bshg.com
www.bosch-home.com/si

SK Slovensko, Slovakia

Viac informácií (napr. záručné
podmienky, predĺžená záruka a i.) nájdete
na webových
ránkach www.bosch-home.com/sk/ alebo
nás kontaktujte na +420 251 095 511

BSH domácí spotřebiče s.r.o.
organizačná zložka Bratislava
Trnavská cesta 50
821 02 Bratislava
Prijem opráv
Tel.: +421 238 106 115
mailto:opravy@bshg.com

TH Thailand, ประเทศไทย

BSH Home Appliances Limited
Ital Thai Tower, 2034/31-39, 1st floor,
New Petchburi Road
Bangkapi, Huay Kwang
Bangkok, 10310
Tel.: 02 495 2424*
www.bosch-home.com/th
* Mo-Sat 8am to 6pm (exclude public holidays)

TJ Tadschikistan, Ҷумҳурии Тоҷикистон

P.E. Suhrob Muhtidinov
Shamsi street no: 67/A
Dushanbe
Tel.: 091 867 80 43
mailto:sino2003@list.ru
Vostok Co. Ltd.
Yakkacinaraskaya street No: 144/4
Dushanbe
Tel.: 44 600 78 72
mailto:L.Ola.Mirzoeva@vostok.tj
www.volna.tj

TM Türkmenistan, Turkmenistan

Bayram Anna Yuryewna
Stariya marka, Atabeyeva str.
Spectrum mağaza
Ashgabat
Tel.: 012 26 94 16
mailto:steptr@mail.ru

TR Türkiye, Turkey

BSH Ev Aletleri Sanayi
ve Ticaret A.S.
Fatih Sultan Mehmet Mahallesi
Balkan Caddesi No: 51
34771 Ümraniye, İstanbul
Tel.: 0 216 444 6333*
mailto:careline.turkey@bshg.com
www.bosch-home.com/tr
* Çağrı merkezini sabit hatlardan aramanın bedeli
şehir içi ücretlendirme, Cep telefonlarından ise
kullanılan tarifeyle göre değişiklik göstermektedir

TW Taiwan, 台灣

我們期盼您不斷的鼓勵與指導，
任何諮詢或服務需求，歡迎洽詢客服專線
BSH Home Appliances Private Limited
台北市內湖區洲子街80號11樓
11F., No.80, Zhouzi St., Neihu Dist.
Taipei City 11493
Tel.: 0800 368 888
mailto:bshstzn-service@bshg.com
www.bosch-home.com.tw

UA Ukraine, Україна

ТОВ "БСХ Любтовта Техніка"
тел.: 0 800 300 152*
mailto:BSH-serviceua@bshg.com
www.bosch-home.com.ua
* Безкоштовна Інфо-Лінія Пн-Пт з 9.00 до 18.00

UZ O'zbekiston Respublikasi, Republic of Uzbekistan

Elektronik Magnat
Beruni street No: 5/6
Tashkent
Tel.: 712 156 333
mailto:magnat.service.uzb@gmail.com

XK Kosovo

Service-General SH.P.K.
rr.Magjistralla Ferizaj Prishtine
70000 Ferizaj
Tel.: 00381 (0) 290 330 723
mailto:servicegeneral527@gmail.com

XS Srbija, Serbia

BSH Kućni aparati d.o.o.
Milutina Milanovića br. 9ž
11070 Nova Beograd
Tel.: 011 353 70 08
mailto:informacije.servis-sr@bshg.com
www.bosch-home.rs

ZA South Africa

BSH Home Appliances (Pty) Ltd.
96 Fifteenth Road, Randjespark
1685 Midrand - Johannesburg
Tel.: 086 002 6724
mailto:bsh@iopn.co.za
mailto:appliance-serviceza@bshg.com
www.bosch-home.com/za



Thank you for buying a Bosch Home Appliance!

Register your new device on MyBosch now and profit directly from:

- **Expert tips & tricks for your appliance**
- **Warranty extension options**
- **Discounts for accessories & spare-parts**
- **Digital manual and all appliance data at hand**
- **Easy access to Bosch Home Appliances Service**

Free and easy registration – also on mobile phones:

www.bosch-home.com/welcome

BOSCH
HOME APPLIANCES
SERVICE

Looking for help? You 'll find it here.

Expert advice for your Bosch home appliances, need help with problems or a repair from Bosch experts.

Find out everything about the many ways Bosch can support you:

www.bosch-home.com/service

Contact data of all countries are listed in the attached service directory.

Robert Bosch Hausgeräte GmbH

Carl-Wery-Straße 34

81739 München

GERMANY

www.bosch-home.com



8001187268

(000316)