

Register Now 
www.delonghi.com/register

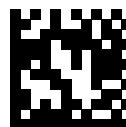

5713248487

ECAM45X.5Y - 45X.7Y

ELETTA EXPLORE

КОФЕМАШИНА

Инструкции по применению

КОФЕ ДЕМДЕУ ҚҰРЫЛҒЫСЫ

Пайдалану жөніндегі
нұсқаулық

АВТОМАТИЧНА

КАВОВАРКА

Інструкція по застосуванню

KÁVOVAR

Návod k použití

KÁVOVAR

Návod na použitie

Instructions videos available at:
<http://eletta-explore.delonghi.com>



DeLonghi

A

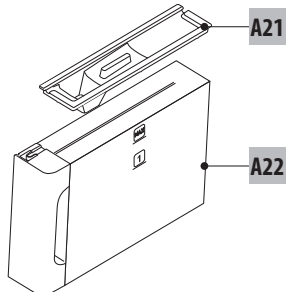
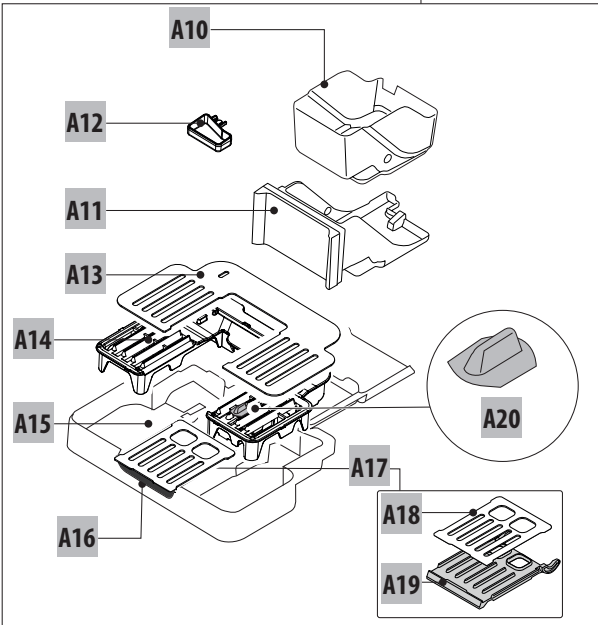
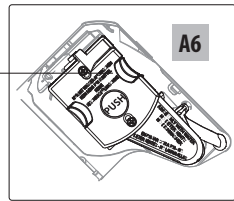
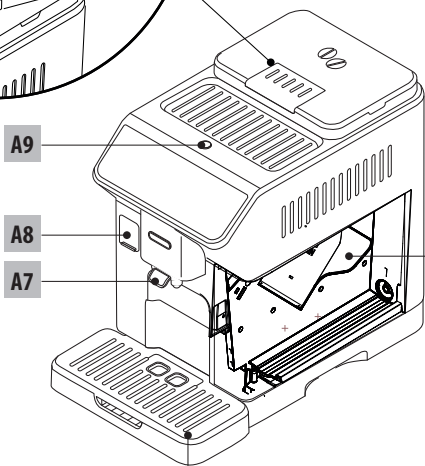
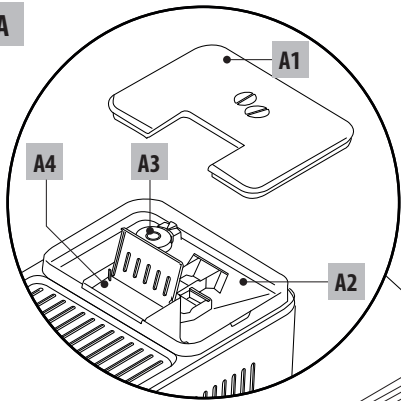

B C

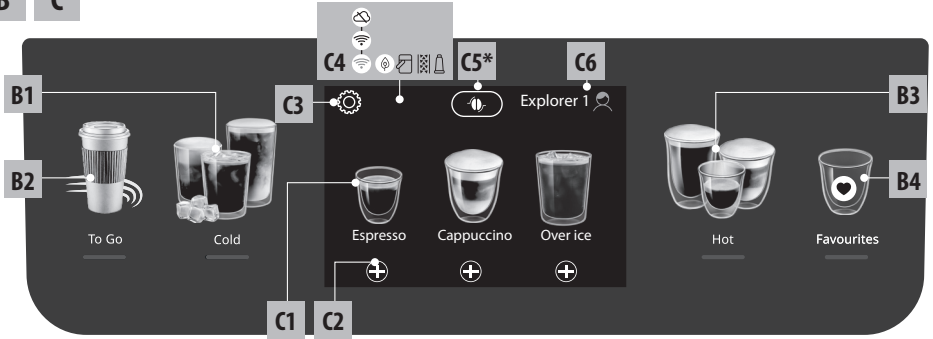

D*

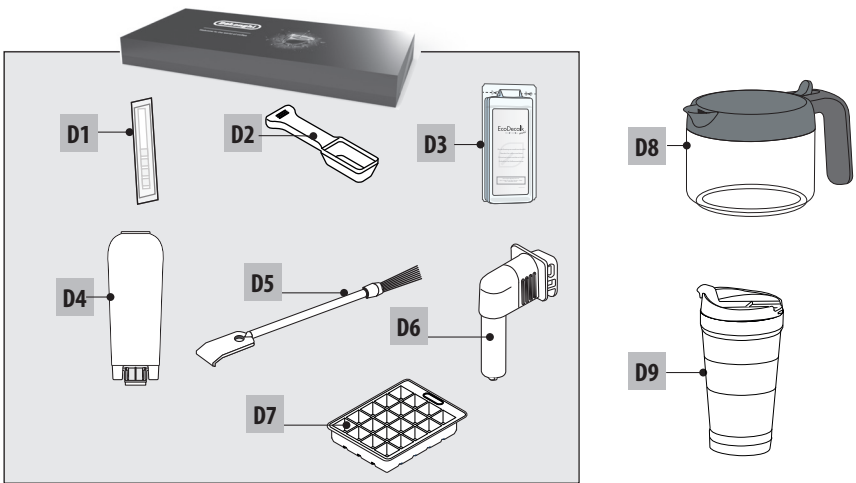

E



Hot

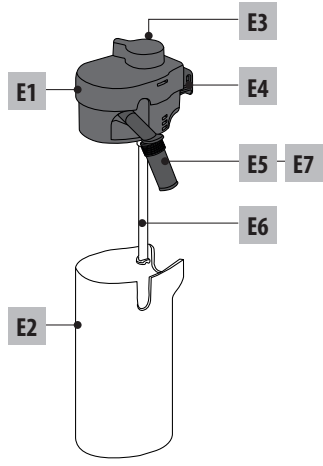

F



Cold

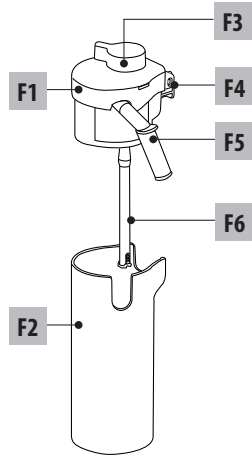

RU

5

KZ

33

UK

66

















CS

94

SK

119

СОДЕРЖАНИЕ

1. ВВЕДЕНИЕ	6
1.1 Буквы в скобках.....	6
1.2 Проблемы и их устранение.....	6
1.3 Скачайте приложение!.....	6
2. ОПИСАНИЕ	6
2.1 Описание устройства..... (A)	6
2.2 Описание контрольной панели (B).....	6
2.3 Описание Homepage (главной страницы) (C)	6
2.4 Описание принадлежностей (D) (*могут быть разными в зависимости от модели)	7
2.5 Описание кувшина для молока (hot) (E).....	7
2.6 Описание кувшина для молока (cold) (F).....	7
3. ПЕРВОЕ ВКЛЮЧЕНИЕ ПРИБОРА 	
4. ВКЛЮЧЕНИЕ ПРИБОРА 	
5. ВЫКЛЮЧЕНИЕ ПРИБОРА	
6. НАСТРОЙКИ МЕНЮ 	
6.1 Промывка	8
6.2 Удаление накипи	9
6.3 Подключение к сети (только на некоторых моделях)	9
6.4 Регулировка помолы	9
6.5 Температура кофе	10
6.6 Языки	10
6.7 Создать и редактировать профили	10
6.8 Установка автоматического отключения.....	10
6.9 Общее.....	10
6.10 Водяной фильтр	10
6.11 Жесткость воды	10
6.12 Заводские настройки	10
6.13 Опорожнение контура	11
6.14 Статистика.....	11
7. ВЫБОР НАПИТКОВ	11
8. ПРИГОТОВЛЕНИЕ КОФЕЙНЫХ НАПИТКОВ 	12
8.1 Подготовьте машину к приготовлению кофейных напитков	12
8.2 Кофейные напитки прямого выбора.....	12
8.3 Индивидуальный подбор напитка.....	13
8.4 Приготовление напитка из предварительно молотого кофе	13
8.5 Bean Adapt Technology & Espresso SOUL ...	14
8.6 Общие указания по приготовлению кофейных напитков	14
8.7 Советы для получения более горячего кофе	14
8.8 Графин кофе.....	14
8.9 Очистка Кофейника Кофе.....	15
9. ПРИГОТОВЛЕНИЕ НАПИТКОВ НА ОСНОВЕ МОЛОКА 	15
9.1 Приготовление кувшинов с молоком (E и F)	15
9.2 Какое молоко использовать?	15
9.3 Наполните и вставьте кувшин для молока	15
9.4 Регулировка количества пены	16
9.5 Приготовление молочных напитков.....	16
9.6 Очистка кувшинов для молока после каждого использования	16
10. ПРИГОТОВЛЕНИЕ ГОРЯЧЕЙ ВОДЫ И ГОРЯЧЕГО ЧАЯ 	17
10.1 Подготовка машины	17
10.2 Приготовление горячего чая	17
10.3 Подача горячей воды.....	17
11. НАПИТКИ FAVOURITES (ИЗБРАННЫЕ)  ..	17
12. ПРИГОТОВЛЕНИЕ НАПИТКОВ «TO GO»  ..	18
12.1 Очистка travel mug после каждого использования	18
13. ФУНКЦИЯ «МУ» (ТОЛЬКО НАПИТКИ «HOT») 	19
14. ВЫБОР ЛИЧНОГО ПРОФИЛЯ 	19
15. ОЧИСТКА 	19
15.1 Очистка кофемашины.....	19
15.2 Очистка внутренней системы машины ...	20
15.3 Очистка контейнера для кофейной гущи	20
15.4 Очистка поддона для сбора капель и решетки поддона	20
15.5 Чистка внутренней части машины.....	21
15.6 Очистка бачка для воды	21
15.7 Очистка воронки для засыпки молотого кофе	21
15.8 Очистка заварочного узла	21
15.9 Очистка кувшинов для молока (E) и (F) ...	22
16. УДАЛЕНИЕ НАКИПИ 	23
17. НАСТРОЙКА ЖЕСТКОСТИ ВОДЫ	24
17.1 Измерение жесткости воды	24
17.2 Настройка жесткости воды.....	24
18. ФИЛЬТР ДЛЯ СМЯГЧЕНИЯ ВОДЫ	25
18.1 Установка фильтра	25
18.2 Замена или снятие фильтра.....	25
19. ТЕХНИЧЕСКИЕ ДАННЫЕ	26
19.1 Рекомендации по энергосбережению	26
20. СООБЩЕНИЯ, ОТОБРАЖАЕМЫЕ НА ДИСПЛЕЕ	26
21. УСТРАНЕНИЕ НЕИСПРАВНОСТЕЙ	29

1. ВВЕДЕНИЕ

Благодарим вас за выбор автомата для приготовления кофе и капучино.

А сейчас уделите несколько минут для ознакомления с данными инструкциями по применению. Таким образом вы сможете обеспечить безопасность и сохранность прибора.

1.1 Буквы в скобках

Буквы в скобках соответствуют описанию прибора (стр. 2-3).

1.2 Проблемы и их устранение

Попробуйте решить возникшие проблемы, прежде всего, с помощью рекомендаций, приведенных в главах «20. Сообщения, отображаемые на дисплее» и «21. Устранение неисправностей».

Если это окажется безрезультатным или если потребуются дополнительные разъяснения, обратитесь в службу помощи клиентам, позвонив по номеру, указанному в прилагаемой брошюре «Служба помощи клиентам».

Если вашей страны нет в данном списке, позвоните по номеру, указанному в гарантийном свидетельстве. При необходимости ремонта обращайтесь исключительно в службу технической поддержки De'Longhi. Адреса указаны в гарантийном свидетельстве, которое прилагается к машине.

1.3 Скачайте приложение!



Скачайте приложение и создайте учетную запись согласно инструкциям из приложения.

В приложении имеются рецепты, рекомендации, любопытные факты о кофе, благодаря ему теперь можно иметь под рукой всю информацию о вашей кофемашине.

ПРОВЕРЬТЕ, ДОСТУПНО ЛИ ПРИЛОЖЕНИЕ В ВАШЕЙ СТРАНЕ:
app-availability.delonghi.com

Модели с подключением к сети Wi-Fi

В моделях с подключением к сети можно удаленно управлять некоторыми функциями с помощью приложения App Coffee Link.



Данный символ указывает на функции, которыми можно управлять или к которым можно обращаться в приложении.

Также можно создавать новые напитки и сохранять их в памяти вашей кофемашины.

Примечание.

- Для доступа к функциям приложения выполните подключение из меню настроек машины (см. «6.3 Подключение к сети (только на некоторых моделях)»).
- Проверьте совместимые устройства на сайте compatibledevices.delonghi.com.

2. ОПИСАНИЕ

2.1 Описание устройства (А)

- A1. Крышка контейнера для зерен
- A2. Контейнер для зерен
- A3. Рукоятка регулировки кофемолки
- A4. Воронка предварительно молотого кофе
- A5. Дверца заварочного узла
- A6. Выдвижной заварочный узел
- A7. Узел подачи кофе с регулировкой по высоте
- A8. Соединитель для принадлежностей
- A9. Кнопка : включение или выключение машины (режим ожидания)
- A10. Контейнер для кофейной гущи
- A11. Опора контейнера для кофейной гущи
- A12. Поддон для сбора конденсата
- A13. Поддон для чашек
- A14. Решетка поддона
- A15. Поддон для сбора капель
- A16. Отсек для кружки travel mug
- A17. Узел дверцы отсека для кружки travel mug
- A18. Решетка дверцы
- A19. Держатель решетки дверцы
- A20. Индикатор уровня воды в поддоне для сбора капель
- A21. Крышка бачка для воды
- A22. Бачок для воды



2.2 Описание контрольной панели (В)

- V1. Меню напитков "Cold" (холодные)
- V2. Меню напитков "To go" (на вынос)
- V3. Меню напитков "Hot" (горячие)
- V4. Меню напитков "Favourites" (избранные)





2.3 Описание Номерage (главной страницы) (С)

- C1. Выбираемые напитки (прямой выбор)
- C2. Для вывода и индивидуального подбора настроек напитка
- C3. Меню настроек кофемашины
- C4. Световые индикаторы:

*Только для моделей с подключением к сети:

-  Машина ожидает первого подключения
-  Индикатор активного соединения по сети Wi-Fi
-  Индикатор отсутствия сети

Все модели:

-  Индикатор активного режима энергосбережения
 -  Индикатор необходимости очистки кувшина для молока
 -  Индикатор запроса удаления накипи
 -  Индикатор отработанного фильтра
- C5. Bean Adapt Technology (активируется с помощью приложения): см. «8.5 Bean Adapt Technology & Espresso SOUL» (*только в некоторых моделях)
- C6. Персонализируемые профили (см. «14. Выбор личного профиля»)

2.4 Описание принадлежностей (D) (*могут быть разными в зависимости от модели)

Принадлежности, входящие в стартовый пакет:

- D1. Тест-полоска «Total Hardness Test»
D2. Мерная ложка для предварительно молотого кофе
D3. Средство для удаления накипи
D4. Фильтр для смягчения воды
D5. Кисточка для очистки
D6. Узел подачи горячей воды
D7. Лоток для кубиков льда

- D8. Кофейник Кофе
D9. Travel mug

2.5 Описание кувшина для молока (hot) (E)



- E1. Крышка кувшина для молока
E2. Контейнер для молока
E3. Рукоятка регулировки пены/очистки (Clean)
E4. Соединитель-муфта для кувшина для молока (снимается для очистки)
E5. Узел подачи молока (регулируется по высоте)
E6. Трубка забора молока (силиконовая)
E7. Удлинитель узла подачи молока

2.6 Описание кувшина для молока (cold) (F)



- F1. Крышка кувшина для молока
F2. Контейнер для молока
F3. Рукоятка регулировки пены/очистки (Clean)
F4. Соединитель-муфта для кувшина для молока (снимается для очистки)
F5. Узел подачи молока
F6. Трубка забора молока (из жесткого пластика)

3. ПЕРВОЕ ВКЛЮЧЕНИЕ ПРИБОРА

Примечание.

- Возможные следы кофе в кофемолке появились там после настроек машины перед ее выпуском в продажу. Они свидетельствуют о скрупулезных проверках, которым подвергается изделие.
 - При первом использовании промойте горячей водой все съемные принадлежности (кувшины для молока (E) и (F), travel mug* (D9), кофейник кофе* (D8), бачок для воды (A21) и (A22)), которые контактируют с водой или молоком. Рекомендуется мыть кувшины для молока в посудомоечной машине.
 - Рекомендуется как можно быстрее отрегулировать жесткость воды путем выполнения процедуры, описанной в главе «17. Настройка жесткости воды».
1. СПодключите прибор к электросети (рис. 1).

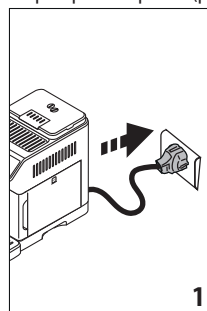

2. Нажмите флажок, соответствующий требуемому языку, и подтвердите нажатием кнопки «Готово».

Затем следуйте указаниям на дисплее прибора:

3. Извлеките бачок для воды (A22) (рис. 2), наполните его до отметки MAX свежей водой (рис. 3).

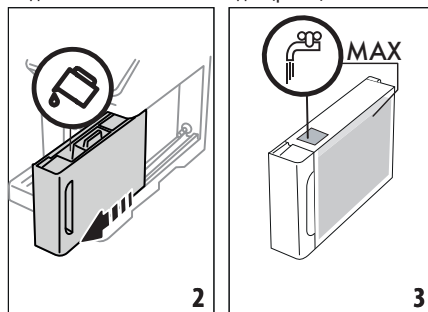

4. Затем вставьте бачок на место, после чего подтвердите, нажав кнопку «Далее».
5. Наполните контейнер для зерен (A2) (рис. 4), затем подтвердите нажатием «Далее».

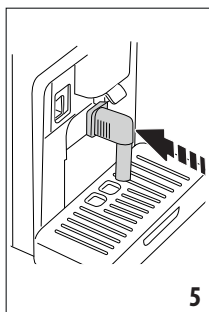
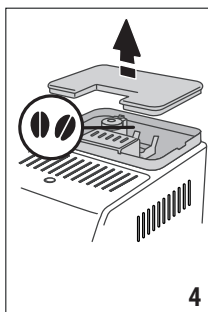

6. Вставьте узел подачи горячей воды (D6) в соединитель принадлежностей (A8) (рис. 5) и установите емкость объемом минимум 200 мл под узлом подачи кофе (A7), а затем подайте горячую воду (рис. 6).

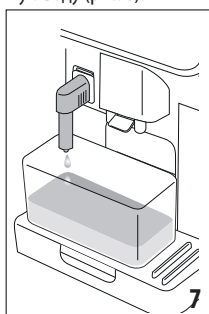
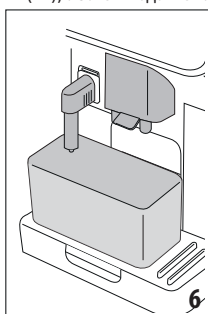

7. Нажмите «OK», чтобы наполнить водяной контур: прибор подаст воду из узла подачи горячей воды (рис. 7).
8. По окончании подачи машина выполнит нагрев, промыв горячей водой выход узла подачи кофе (рис. 8).

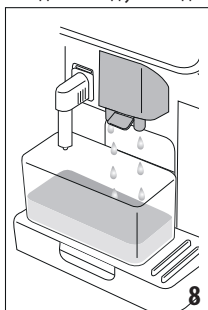

После нагрева машина предложит посмотреть руководство по ее использованию.

Примечание.

- При первом включении необходимо подать 4–5 чашек капучино, прежде чем машина начнет выдавать удовлетворительный результат.

- При первом включении гидросистема пуста, поэтому машина может издавать повышенный шум. Шум будет уменьшаться по мере заполнения гидросистемы.

4. ВКЛЮЧЕНИЕ ПРИБОРА

Примечание.

- При каждом включении прибор автоматически выполняет цикл предварительного подогрева и промывки, которые нельзя прерывать. Машина будет готова к использованию только после выполнения такого цикла.
1. Чтобы включить прибор, нажмите кнопку  (A9) (рис. 9), прибор включится

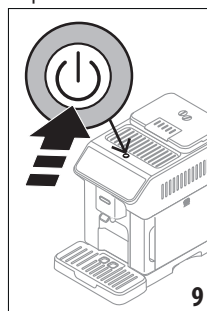

2. После завершения нагрева начинается процесс промывки горячей водой, выходящей из узла подачи кофе (A7). Таким образом, прибор не только нагревает бойлер, но и запускает горячую воду во внутренние каналы, чтобы они также нагрелись.

5. ВЫКЛЮЧЕНИЕ ПРИБОРА

Если до этого готовился кофе, каждый раз при выключении выполняется автоматическая промывка.

1. Чтобы выключить прибор, нажмите кнопку  (A9) (рис. 9).
2. Если предусмотрено, прибор выполнит промывку горячей водой из узла подачи кофе (A7) и затем отключится (режим ожидания).

Примечание.

Если прибор не используется продолжительное время, его следует отключить от сети электрического питания после выключения.

Внимание!

Запрещено извлекать вилку из розетки, не выключив прибор.

6. НАСТРОЙКИ МЕНЮ

6.1 Промывка

С помощью данной функции можно слить горячую воду из узла подачи кофе (A7) (и, если имеется, из узла подачи

горячей воды (D6)) чтобы очистить и нагреть внутреннюю систему машины.

Поместите под узлы подачи емкость минимальным объемом 100 мл (рис. 6).

Чтобы подключить данную функцию, выполните следующее:

1. Нажмите на меню настроек (C3).
2. Отобразите функцию «Промывка».
3. Нажмите «ОК» для запуска подачи. Через несколько секунд выйдет горячая вода, которая очищает и нагревает внутренние каналы кофемашины (рис. 7-8).
4. Чтобы остановить промывку, нажмите «СТОП» или дождитесь автоматического завершения.

Примечание.

- В случае простоя свыше 3–4 дней очень рекомендуется после включения машины выполнить 2–3 промывки перед началом ее применения.
- После выполнения этой функции нормальным явлением будет вода в контейнере для кофейной гущи (A10).

6.2 Удаление накипи

Инструкции по удалению накипи приводятся в главе «16. Удаление накипи».



6.3 Подключение к сети (только на некоторых моделях)

С помощью этой функции подключается или отключается соединение машины с сетью. Выполните следующие действия:

1. Нажмите на меню настроек (C3).
2. Прокрутите страницы до отображения пункта «Подключение».
3. Нажмите «Далее».
4. Выполните подключение к сети Wi-Fi и удаленное управление (выполняется через приложение De'longhi Coffee Link).
5. На экране показан PIN-код машины, который необходим для соединения через приложение.
6. Нажмите «<», чтобы вернуться в меню настроек.
7. Нажмите «X» для возврата на главную страницу с сохранением нового выбора.

На главной странице появится символ (C4), указывающий состояние подключения, сменяемое другими параметрами (напр., удаление накипи и т.д.)

Символ на странице	Значение
	Подключение активно: машина ожидает первого подключения

Символ на странице	Значение
	Прибор соединен
	Прибор соединен с домашней сетью Wi-Fi, но нет сети или нет связи с облачным сервисом
--	Соединение выключено. Для его подключения войдите в меню «Настройки» (C3)

Примечание.

- Если удаленное соединение выключено, некоторые функции приложения недоступны (например, подача напитков).
- При смене имени пользователя или пароля к сети Wi-Fi, или при подключении к новой сети Wi-Fi необходимо выполнить процедуру восстановления, как указано ниже:

1. Выполните действия, указанные ранее в пунктах с 1 по 3.
2. Нажмите «Сбросить».
3. Нажмите «ОК» для подтверждения удаления настроек сети.
4. Выполните подсоединение через приложение с использованием новых учетных данных.

6.4 Регулировка помола

Машина предоставит руководство для правильной регулировки помола и получения лучших результатов:

1. Нажмите на меню настроек (C3).
2. Прокрутите страницы до отображения пункта «Регулировка помола».
3. Нажмите «Подробности», чтобы ознакомиться с руководством по регулировке степени помола.

Примечание.

- Рекомендуется вносить дополнительные изменения только после подачи не менее 3 чашек кофе после представленной выше процедуры. Если подача кофе будет неверной, повторите процедуру.
- Ручку управления (A3) следует поворачивать только тогда, когда кофемолка работает в начале приготовления.

Модели с технологией Bean Adapt Technology 

Рекомендуется войти в Bean Adapt Technology в приложении Coffee Link для настройки этого параметра в зависимости от используемого кофейного зерна.

6.5 Температура кофе

При необходимости изменения температуры воды подачи кофе выполните следующие действия:

1. Нажмите на меню настроек (C3).
2. Прокрутите страницы до отображения пункта «Температура кофе».
3. Нажмите «Задать».
4. Выберите нужную температуру из предложенных значений.
5. Нажмите «<<», чтобы вернуться в меню настроек.

Примечание.

Изменение температуры более эффективно в жидких напитках.

Модели с технологией Bean Adapt Technology

Рекомендуется войти в Bean Adapt Technology в приложении Coffee Link для настройки этого параметра в зависимости от используемого кофейного зерна.

6.6 Языки

Если необходимо изменить язык главной страницы, выполните следующие действия:

1. Нажмите на меню настроек (C3).
2. Прокрутите страницы до отображения пункта «Языки».
3. Нажмите «Далее».
4. Нажмите на флажок, который соответствует нужному языку (нажимайте кнопку «Далее» или «Назад», чтобы просмотреть все имеющиеся языки), дисплей обновится на выбранном языке.
5. Нажмите «<>» для возврата в меню настроек с сохранением нового выбора.
6. Нажмите «X» для возврата на главную страницу (C).

6.7 Создать и редактировать профили

С помощью этой функции можно изменить изображение и цвет пиктограммы каждого профиля. Чтобы изменить пиктограмму, выполните следующее:

1. Нажмите на меню настроек (C3).
2. Прокрутите страницы до отображения пункта «Создать и редактировать профили».
3. Нажмите «Далее».
4. Для создания нового профиля: нажмите «Добавить». Для изменения существующего профиля: выберите профиль и нажмите «Изменить».
5. Внесите требуемые изменения и нажмите «Сохранить» для подтверждения.
6. Нажмите «<>» для возврата на главную страницу (C) с сохранением нового выбора.

6.8 Установка автоматического отключения

Автоматическое отключение можно задать так, чтобы прибор отключался через 15 или 30 минут, 1, 2 или 3 часа простоя.

Чтобы запрограммировать автоматическое отключение, выполните следующее:

1. Нажмите на меню настроек (C3).
2. Прокрутите страницы до отображения пункта «Установка автоматического отключения».
3. Выберите нужный интервал времени (15 или 30 минут, либо 1 или 3 часа).
4. Нажмите «X» для возврата на главную страницу с сохранением нового выбора.

6.9 Общее

1. Нажмите на меню настроек (C3).
2. Прокрутите страницы до отображения пункта «Общие данные».

В этой позиции простым касанием можно подключить или отключить следующие функции:

- «Звуковой сигнал»: если подключен, машина подает звуковое предупреждение при каждом действии.
 - «Экономия энергии»: с помощью этой функции включается или отключается режим энергосбережения. Подключенная функция гарантирует меньшие энергозатраты в соответствии с действующими европейскими нормами. Для отображения активной функции на главной странице появится значок .
3. Нажмите «X» для возврата на главную страницу с сохранением нового выбора.

6.10 Водяной фильтр

Инструкции относительно фильтра (D4) приводятся в главе «18. Фильтр для смягчения воды».

6.11 Жесткость воды

Инструкции по настройке жесткости воды приводятся в главе «17. Настройка жесткости воды».

6.12 Заводские настройки

С помощью этой функции восстанавливаются все настройки меню, а все индивидуальные настройки пользователя возвращаются к заводским настройкам (кроме языка, который остается заданным, и статистики).

Выполните следующие действия:

1. Нажмите на меню настроек (C3).
2. Прокрутите страницы до отображения пункта «Заводские настройки».
3. Нажмите «Далее».
4. Выберите, что вы хотите сбросить: машину или отдельный профиль, затем нажмите «Далее».

- Следуйте соответствующим указаниям и в конце подтвердите сброс нажатием «Ок»: машина вернется на главную страницу (С).

Примечание.

После возврата машины (не отдельных профилей) к заводским настройкам прибор вновь предложит посмотреть ознакомительный ролик.

6.13 Опорожнение контура

Во избежание замораживания воды во внутренних контурах перед переводом прибора в режим простоя или перед его отправкой в сервисный центр рекомендуется опорожнить гидравлический контур кофемашины.

Выполните следующие действия:

- Нажмите на меню настроек (С3).
- Прокрутите страницы до отображения пункта «Опорожните контур».
- Нажмите «Ок» для запуска мастера настройки.
- Извлеките, опорожните и вставьте на место контейнер для кофейной гущи (A10) и поддон для сбора капель (A15) (рис. 10), после чего нажмите «Далее».

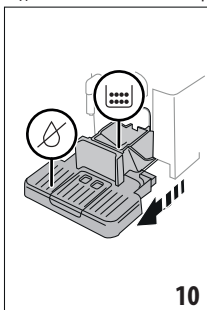

- Вставьте узел подачи (D6) в соединитель (A8) (рис. 5).
- Поместите под узлами подачи емкость объемом 100мл (рис. 6). Нажмите «Далее».
- Прибор выполнит промывку горячей водой из узлов подачи.
- После промывки извлеките бачок для воды (A22) (рис. 11) и опорожните его.
- Если имеется, снимите с бачка воды фильтр для смягчения воды (D4) и нажмите «Далее».

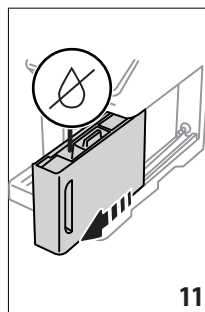

- Установите на место бачок (пустой) и нажмите «Далее».
- Дождитесь, когда машина начнет опорожнение. (Осторожно, горячая вода из узлов подачи!). По мере опорожнения системы может увеличиваться шум от прибора. Это является частью нормальной работы кофемашины.
- После завершения опорожнения достаньте, опорожните и установите на место поддон для сбора капель, затем нажмите «Далее».
- Нажмите «Ок», прибор выключится (режим ожидания). При последующем включении прибора следуйте инструкциям из главы «3. Первое включение прибора и».

6.14 Статистика

С помощью этой функции можно просмотреть статистические данные прибора. Чтобы вывести на дисплей такие данные:

- Нажмите на меню настроек (С3).
- Прокрутите страницы до отображения пункта «Статистика» и основных статистических данных. Для отображения дополнительных данных нажмите «Подробности».
- Нажмите «<<», чтобы вернуться в меню настроек.

7. ВЫБОР НАПИТКОВ

Ваш прибор позволяет приготовить большое количество напитков.

напитки, обозначенные этим символом, доступны также в меню «To Go».

	Hot	Cold
Espresso	✓	✗
2X Espresso	✓	✗
Coffee	✓	✗
Doppio+	✓	✗
Long	✓	✗
→		

	Hot	Cold
Americano 	✓	✓
Кофейник кофе	✓	✗
Over ice 	✗	✓
Cappuccino 	✓	✓
Latte Macchiato 	✓	✓
Caffelatte 	✓	✓
Cappuccino Mix 	✓	✓
Espresso Macchiato	✓	✗
Flat White 	✓	✓
Cappuccino +	✓	✗
Cortado	✓	✗
Молоко 	✓	✓
Функция чая	✓	✗
Горячая вода	✓	✗

Выберите на панели тип требуемого напитка (Hot-горячие; Cold-холодные; To go-In travel mug), установив на машину необходимые принадлежности.

8. ПРИГОТОВЛЕНИЕ КОФЕЙНЫХ НАПИТКОВ

8.1 Подготовьте машину к приготовлению кофейных напитков

Внимание!

Не используйте необжаренные, засахаренные зерна или карамелизированный кофе, поскольку они могут приклеиться к кофемолке и вывести ее из строя.

1. Поместите 1 или 2 чашки под узлом подачи кофе (A7).
2. Опустите узел подачи таким образом, чтобы он приблизился к чашке как можно ближе (рис. 12). Так получится лучшая пенка.

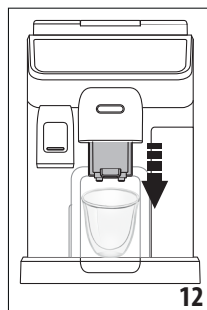

8.2 Кофейные напитки прямого выбора

1. Нажмите непосредственно на главной странице (C) изображение требуемого кофейного напитка (C1) (напр., Espresso, рис. 13).

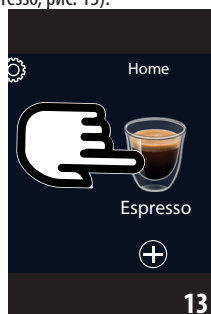

2. **Горячий кофейный напиток:** прибор приготовит напиток.

Холодный кофейный напиток:

- выберите напиток «Iced» (холодный) или «Extra iced» (очень холодный), после чего нажмите «Далее».
- В зависимости от предыдущего выбора прибор предложит количество кубиков льда, прежде чем начать приготовление. Добавьте в стакан указанное количество кубиков льда (рис. 14), после чего нажмите «Подача».



- Прибор начнет приготовление.

На дисплее появится описание каждого отдельного этапа (помол, подача кофе).

После завершения процесса приготовления прибор готов для дальнейшего использования.

8.3 Индивидуальный подбор напитка

Чтобы приготовить индивидуально подобранные кофейные напитки, выполните следующее:

1. Нажмите **+** (C2) внизу изображения желаемого кофе (например, Espresso, рис. 15), на дисплее появятся параметры, которые можно изменять в зависимости от собственного вкуса:

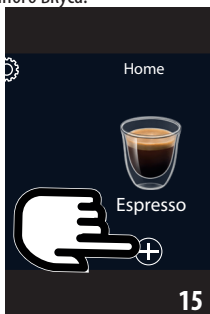

Количество	
Вкус	

2. **Горячий кофейный напиток:** После установки параметров нажмите «Подать»: прибор начнет приготовление и на дисплее появится описание каждого отдельного этапа (помол, подача кофе).

Холодный кофейный напиток: После установки параметров нажмите «Начать» и выполните следующее:

- выберите напиток «Ice» (лед) или «Extra Ice» (много льда), после чего нажмите «Далее».
 - В зависимости от предыдущего выбора прибор предложит количество кубиков льда, прежде чем начать приготовление. Добавьте в стакан указанное количество кубиков льда (рис. 14), после чего нажмите «Подать».
 - Прибор начнет приготовление и на дисплее появится описание каждого отдельного этапа (помол, подача кофе).
3. После завершения подачи нажмите «Сохранить», чтобы сохранить новые настройки, или «Отмена», чтобы сохранить предыдущие параметры.

Примечание.

Если вы выбрали сохранение, новые настройки останутся в памяти ТОЛЬКО в выбранном профиле.

4. Нажмите «X» для возврата на главную страницу (C). Прибор готов к новому использованию.

8.4 Приготовление напитка из предварительно молотого кофе

Внимание!

- Никогда не засыпайте молотый кофе в выключенный прибор, чтобы предотвратить его попадание внутрь машины и ее загрязнение. Это может привести к повреждению прибора.
- Никогда не засыпайте больше 1 мерной ложки (D2), в противном случае это может привести к загрязнению машины изнутри или к закупорке (A4) воронки.

При использовании предварительно молотого кофе можно приготовить за раз только одну чашку кофе.

- При приготовлении кофе **Long**: посередине приготовления, когда этого требует прибор, засыпать мерную ложку предварительно молотого кофе и нажать «Ok».
- Невозможно приготовить напитки **Doppio+**, **2x Espresso**, **Кофейник Кофе**, **Сарруцино+** из предварительно молотого кофе.

1. Нажмите **+** (C2) внизу изображения желаемого кофе (например, Espresso, рис. 15), на дисплее появятся параметры, которые можно изменять в зависимости от собственного вкуса.

2. Выберите количество и предварительно молотый кофе

3. Нажмите «Подать».

4. Поднимите крышку воронки предварительно молотого кофе и убедитесь, что воронка (A4) не закупорена, затем засыпьте один мерный стаканчик (D2) предварительно молотого кофе без горки (рис. 16), нажмите «OK» для начала подачи.

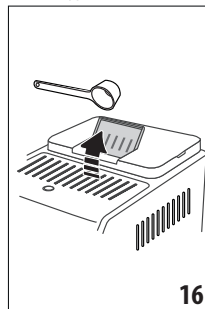

5. Прибор начнет приготовление и на дисплее появится описание каждого отдельного этапа (нагрев воды, подача кофе).

После завершения процесса приготовления прибор готов для дальнейшего использования.

8.5 Bean Adapt Technology & Espresso SOUL

Знатоки кофе в вашем распоряжении: всего за несколько шагов он поможет оптимизировать экстракцию кофе и результат в чашке.

Умная технология поможет вам настроить машину в зависимости от используемых кофейных зерен: от степени помола до экстракции, каждый этап будет настроен для наилучшего использования кофейных зерен.

Чтобы узнать больше, скачайте и откройте приложение Coffee Link.

После внесения в память настроек в разделе «Bean Adapt Technology» приложения, на главной странице (С) доступен напиток «Espresso SOUL» (С1).

Чтобы приготовить эспрессо, следуйте указаниям из параграфа «8.2 Кофейные напитки прямого выбора».

Примечание.

Можно изменить количество напитка «Espresso SOUL», как указано в параграфе «8.3 Индивидуальный подбор напитка».

8.6 Общие указания по приготовлению кофейных напитков

- Количество воды выше уровня 1 обеспечивает полную подачу при приготовлении большинства напитков. При наполнении выше уровня 1 машина может оценить, сколько воды имеется в наличии для приготовления напитков.
- В процессе приготовления кофе можно прервать подачу в любой момент нажатием «Стоп» или «Отмена».
- Если сразу после завершения подачи вы хотите увеличить количество кофе, достаточно нажать «Extra». Когда нужное количество достигнуто, нажмите «Стоп» или «Отмена».
- В процессе работы на дисплее появляются некоторые сообщения («Заполните бак свежей водой до уровня MAX» и др.), значения которых приводятся в главе «20. Сообщения, отображаемые на дисплее».
- Если кофе выходит каплями, слишком жидкий, с небольшим количеством пенки или слишком холодный, см. руководство относительно регулировки помола (см. параграф «6.4 Регулировка помола») и главу «21. Устранение неисправностей».
- При подключенном режиме энергосбережения может потребоваться несколько секунд для приготовления первой чашки кофе.

8.7 Советы для получения более горячего кофе

Для получения более горячего кофе рекомендуется:

- выполнить промывку перед подачей кофе (параграф «6.1 Промывка»);

- нагреть чашки горячей водой (используйте функцию горячей воды, см. главу «10. Приготовление горячей воды и горячего чая»);
- увеличить температуру кофе (параграф «6.5 Температура кофе»).

8.8 Графин кофе

Этот напиток на основе кофе эспрессо является легким и сбалансированным рецептом с небольшим слоем пенки. Напиток идеально подходит для совместного времяпрепровождения.

Дополнительный аксессуар в некоторых моделях:	
	Графин (объем 1 литр)
	Тип: DLSC021
	EAN: 8004399333642

Для подачи напитка выполните следующее:

1. Нажмите непосредственно на главной странице (С) изображение напитка «Кофейник Кофе» (С1).
2. Выберите количество чашек для приготовления и требуемый вкус.

Количество чашек	Число помолов	Общее количество (мл)*
2	2	250
3	3	375
4	4	500
5	5	625
6	6	750

* Приведенное количество является примерным и может меняться в зависимости от типа кофе.

3. Нажмите «Начать» для перехода к следующему этапу.
4. Наполните бачок для воды (A22) и емкость для зерен (A2) (рис. 17), как указано на дисплее. Убедившись, что количество воды и кофе достаточны для приготовления, нажмите «Далее».

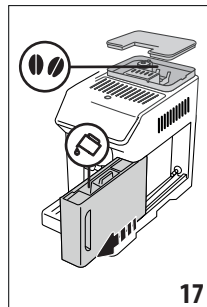

17

- Установите кофейник (D8) под узлом подачи кофе (A7). Нажмите «Подать».
- Прибор начнет приготовление, выполнив циклы по-мола, количество которых соответствует количеству чашек, и на дисплее появится описание каждого отдельного этапа (помол, подача кофе).

Примечание.

«Удалить» или «Стоп»: нажмите, если необходимо полностью прервать приготовление и вернуться на главную страницу.

- После завершения подачи нажмите «Сохранить», чтобы сохранить новые настройки, или «Удалить», чтобы сохранить предыдущие параметры.
- Нажмите «X» для возврата на главную страницу. Прибор готов к новому использованию.

Прибор готов к новому использованию.

Примечание.

Если вы выбрали сохранение, новые настройки останутся в памяти ТОЛЬКО в выбранном профиле.

ПРЕДУПРЕЖДЕНИЕ ПО БЕЗОПАСНОСТИ.

После приготовления кофейника кофе дайте машине остыть 5 минут перед приготовлением других напитков. Опасность перегрева!

9.9 Очистка Кофейника Кофе

После каждого использования рекомендуется промывать кофейник (D8) горячей водой и мягким моющим средством. Хорошо промойте горячей водой, чтобы удалить все следы моющего средства.

9. ПРИГОТОВЛЕНИЕ НАПИТКОВ НА ОСНОВЕ МОЛОКА

9.1 Приготовление кувшинов с молоком (E и F)

Примечание.

Для получения пышной молочной пены или пены без больших пузырей всегда очищайте кувшины для молока как описано в параграфах «9.6 Очистка кувшинов для молока после каждого использования» и «15.9 Очистка кувшинов для молока (E) и (F)».

9.2 Какое молоко использовать?

Количество пены может изменяться в зависимости:

- от температуры молока или растительного напитка (для получения наилучшего результата всегда ис-

пользуйте молоко или растительные напитки при температуре холодильника - 5 °C);

- от типа молока или растительного напитка;
- от использованной марки;
- от ингредиентов и пищевой ценности.

	LatteCrema SYSTEM	LatteCrema COOL SYSTEM
Коровье молоко		
Цельное (жирность >3,5 %)		✗
Частично обезжиренное (жирность от 1,5 до 1,8 %)	✓	✗
Обезжиренное (жирность <0,5 %)		✓
Растительные напитки		
Соя	✓	✓
Миндаль	✓	✓
Овес	✓	✓

9.3 Наполните и вставьте кувшин для молока

- Снимите крышку (E1) или (F1) (рис. 18).

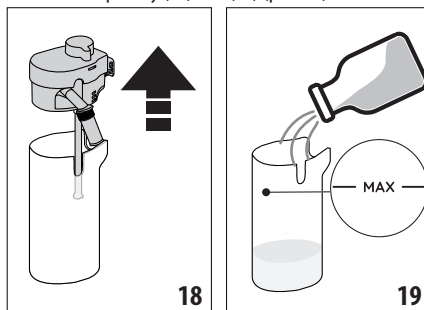

- Налейте в контейнер для молока (E2) или (F2) достаточное количество молока, при этом не следует превышать уровень MAX на контейнере (рис. 19).
- Проверьте, чтобы трубка всасывания молока (E6) или (F6) была прочно вставлена на свое место на дне крышки кувшина для молока (рис. 20).

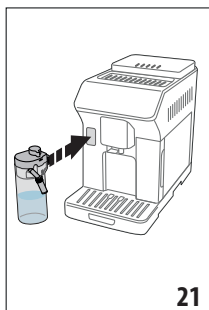
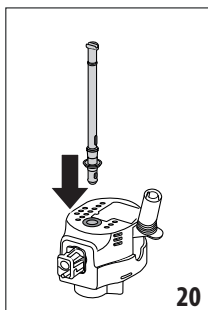

- Установите крышку на контейнер для молока.
- Закрепите путем установки до упора кувшина в емкость (A8) (рис. 21): Машина подаст звуковой сигнал (если подключена функция звукового предупреждения).
- Установите достаточно большую чашку под носики узла подачи кофе (A7) и под узел подачи молока (E5) или (F5). Можно удлинить только узел подачи молока (E5), воздействуя на удлинитель.
- Выберите желаемый напиток, как указано в следующих параграфах.

Примечание.

Если подключен режим энергосбережения (см. параграф «6.9 Общие»), для подачи напитка могут потребоваться несколько секунд ожидания.

9.4 Регулировка количества пены

Поворотом регулятора плотности пены (E3) или (F3) выбирается количество молочной пены, которая подается во время приготовления молочных напитков.

Положение регулятора	Рекомендуется для...	
	Hot	Cold
 МИН. пена	<ul style="list-style-type: none"> Caffelatte Теплое молоко (не вспененное) 	<ul style="list-style-type: none"> Caffelatte
 СРЕД. пена	<ul style="list-style-type: none"> Latte Macchiato Flat White Cortado 	<ul style="list-style-type: none"> Latte Macchiato Flat White
 МАКС. пена	<ul style="list-style-type: none"> Cappuccino Cappuccino Mix Espresso Macchiato Cappuccino + Теплое молоко (вспененное) 	<ul style="list-style-type: none"> Cappuccino Cappuccino Mix Холодное молоко (вспененное)

9.5 Приготовление молочных напитков

Нажмите непосредственно на главной странице (C) изображение требуемого напитка (C1).

Как для кофейных напитков можно настроить напиток на заказ, нажав символ  (C2) у основания изображения на главной странице.

9.6 Очистка кувшинов для молока после каждого использования

После каждого приготовления молочного напитка машина запрашивает выполнение функции CLEAN, чтобы очистить крышку кувшина для молока (E1) или (F1). Для запуска очистки выполните следующее:

- Оставьте кувшин для молока в машине (нет необходимости опорожнять контейнер для молока).
- Установите чашку или другую емкость под узлом подачи молока (E5) или (F5) (рис. 22).

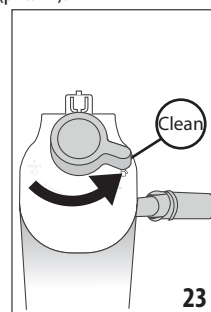
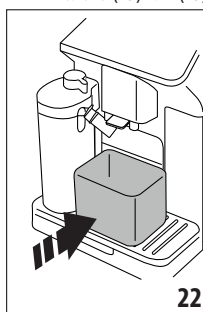

- Поверните рукоятку регулировки пены/очистки (E3) или (F3) в положение «Clean» (рис. 23): из узла подачи молока будут поданы горячая вода и пар. Очистка остановится автоматически.
- Установите ручку регулировки на один из уровней плотности пены.

Если необходимо выполнить несколько последовательных циклов приготовления:

- Чтобы продолжить последующие циклы приготовления, когда появится сообщение для функции «Clean», нажмите «Отмена». Выполните очистку кувшина для молока после последнего цикла приготовления.

По окончании приготовления емкость для молока пуста или молока недостаточно для приготовления других напитков.

- После выполнения очистки с помощью функции «Clean», установите кувшин для молока и очистите все компоненты согласно процедуре, указанной в параграфе «15.9 Очистка кувшинов для молока (E) и (F)»

По окончании приготовления имеется достаточно молока для приготовления других напитков

- После выполнения очистки с помощью функции «Clean», извлеките кувшин для молока и сразу поместите его в холодильник. Его можно хранить в холодильнике не более 2 дней: затем выполните очистку всех компонентов, согласно процедуре, приведенной в параграфе «15.9 Очистка кувшинов для молока (E) и (F)».

Внимание!

Если кувшин для молока остается вне холодильника более **30 минут**, снимите и очистите все компоненты согласно процедуре, указанной в параграфе «15.9 Очистка кувшинов для молока (E) и (F)».

Общие указания после приготовления молочных напитков:

- Если очистка не выполнена, а главной странице появляется символ , который напоминает, что необходимо выполнить очистку кувшина для молока.
- В некоторых случаях для очистки необходимо дождаться, пока машина нагреется.
- Чтобы получить правильную очистку, дождаться окончания функции CLEAN. Функция выполняется автоматически. Запрещено останавливать ее выполнение.

10. ПРИГОТОВЛЕНИЕ ГОРЯЧЕЙ ВОДЫ И ГОРЯЧЕГО ЧАЯ ☺

10.1 Подготовка машины

1. Вставьте узел подачи горячей воды (D6) в машину (рис. 5).
2. Установите под узлом подачи чашку.

Если используются высокие стаканы:

- поднимите окошко (A17) (рис. 24) и установите стакан в отсек (A16);
- поверните узел подачи воды (рис. 25).

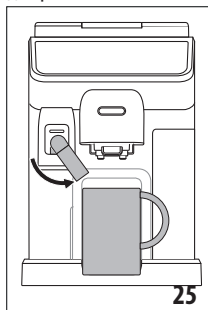
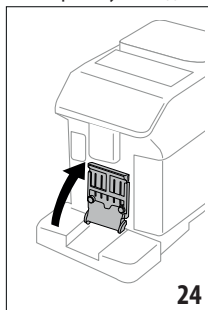

10.2 Приготовление горячего чая

1. Нажмите непосредственно на главной странице (C) изображение чая (C1).

2. Отрегулируйте количество и температуру.
3. Нажмите «Подать»: начнется приготовление, которое автоматически отключится.

Примечание.

Приготовление можно прекратить путем нажатия «Стоп» или «Отмена».

10.3 Подача горячей воды

Прямой выбор:

1. Нажмите непосредственно на главной странице (C) изображение горячей воды (C1): начнется подача, которая автоматически остановится.

Настройка количества:

1. Нажмите  (C2) у основания изображения горячей воды: на дисплее появится количество для выбора.
2. Нажмите «Подать»: начнется приготовление, которое автоматически отключится.

Примечание.

Приготовление можно прекратить путем нажатия «Стоп» или «Отмена».

11. НАПИТКИ FAVOURITES (ИЗБРАННЫЕ) ☺

Для каждого профиля можно создать наборы любимых напитков. Выполните следующие действия:

1. Нажмите  (C2) у основания изображения напитка, который необходимо включить в состав набора;

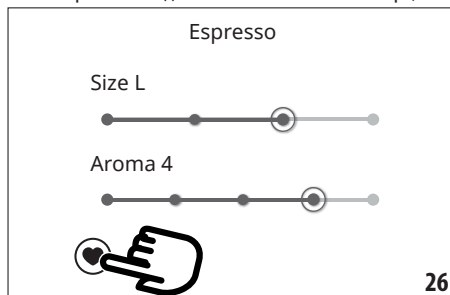

2. Выберите сердце (рис. 26):
3. Нажмите «X» для возврата на главную страницу (C).

После этого напиток будет введен в набор и его можно выбрать нажатием «Favourites» (B4) на панели управления (B).

Примечание.

Напитки из набора можно перегруппировать:

1. Нажмите .
2. Выберите напиток, который необходимо переместить.
3. Используйте кнопки со стрелками для изменения порядка напитков.
4. Нажмите «X» для возврата на главную страницу (C).

12. ПРИГОТОВЛЕНИЕ НАПИТКОВ «TO GO»

To Go является функцией, предназначенной для тех, кто хочет индивидуально подобрать напиток и унести его с собой.

Дополнительный аксессуар в некоторых моделях:	
	Travel mug (емкость 473 мл/160 мм Н)
	Тип: DLSC073
	EAN: 8004399024083

1. Подготовьте машину с необходимыми приспособлениями для требуемого приготовления (E, A).
2. Поднимите соответствующее окошко (A17) (рис. 24) и установите travel mug в соответствующий отсек (A16) (рис. 27).

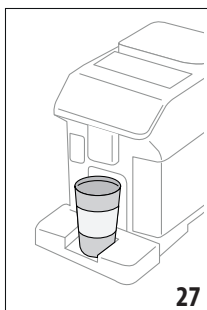

3. Нажмите «To go» (B2).

В первый раз, когда используется функция:

- Нажмите «Начать».
 - При нажатии  отображается информация, касающаяся количества, соответствующего размерам кружки travel mug.
 - Выберите размер используемого travel mug (Piccolo, Medio, Grande), затем нажмите «Далее».
 - Машина сообщит вам, что по окончании приготовления можно отрегулировать количество для внесения в память точного объема вашей кружки. Нажмите «Далее».
4. Выберите тип требуемого напитка (Hot (B3) или Cold (B1)).
 5. Пролистав напитки на главной странице (C), выберите необходимый и измените параметры, предлагаемые машиной. Приготовьте напиток.
 6. По окончании приготовления можно изменить поданное количество, чтобы при следующем приготовлении объем напитка соответствовал вашей кружке travel mug.

Примечание.

- Каждый раз при использовании кружки, размеры которой отличаются от размеров кружки, использованной ранее, рекомендуется находиться вблизи машины, чтобы контролировать количество подаваемого напитка.
- Если вы выбрали сохранение, новые настройки останутся в памяти ТОЛЬКО в выбранном профиле.
- Для поддержания высокой температуры горячих напитков рекомендуется предварительно нагреть кружку travel mug горячей водой.
- Использование кружки travel mug рекомендовано только для напитков, имеющихся на главной странице.
- Если хотите использовать travel mug, которая не входит в комплект поставки, следует помнить, что ее максимальная высота должна быть 16 см.

Внимание!

- Прежде чем закрыть крышку, откройте пробку закрытия, чтобы сбросить давление.
- **Рецепты с использованием молока:** по окончании приготовления выполните очистку кувшина для молока (см. параграф «9.6 Очистка кувшинов для молока после каждого использования»).
- Рекомендуется использовать максимум 2 часа. По истечении этого времени слейте и выполните очистку, как указано в параграфе ниже.
- Для получения дополнительной информации см. инструкцию, прилагаемую к кружке travel mug.



12.1 Очистка travel mug после каждого использования

По гигиеническим соображениям рекомендуется выполнять очистку travel mug (D9) после каждого использования. Не используйте абразивные материалы, которые могут повредить поверхность контейнера. Выполните следующие действия:

1. Откройте крышку и промойте емкость и крышку горячей питьевой водой (40 °C).
2. Погрузите компоненты в теплую воду (40 °C) с моющим средством для посуды минимум на 30 минут. Не используйте средства с отдушкой.
3. Очистите внутреннюю часть емкости чистой губкой и моющим средством для посуды, чтобы удалить видимые загрязнения.
4. Промойте все компоненты горячей питьевой водой (40 °C).
5. Высушите все аксессуары с помощью чистой и сухой ткани или бумажного полотенца, затем соберите их.
6. Один раз в неделю мойте крышку в посудомоечной машине. Металлическую емкость запрещено мыть в посудомоечной машине.

13. ФУНКЦИЯ «Му» (только напитки «Hot»)

С помощью функции «Му» можно персонализировать напиток, как указано ниже:

1. Убедитесь, что профиль (С6) , где требуется индивидуально подобрать напиток, активен.
2. Нажмите  (C2) внизу изображения желаемого напитка.
3. Нажмите .
4. Нажмите «Начать» и следуйте указаниям.
5. Если это предусмотрено при приготовлении напитка, выберите требуемый вкус и нажмите «Далее».
6. Нажмите «Подать», чтобы запустить приготовление.
7. Нажмите «Стоп», когда в чашке будет необходимое количество.
8. Если результат является тем, который требуется, нажмите «Сохранить» для сохранения или «Отмена» для возврата к предыдущим параметрам.
9. Нажмите «X» для возврата на главную страницу.

Прибор вернется на главную страницу (С).

Примечание.

- Если вы выбрали сохранение, новые настройки останутся в памяти ТОЛЬКО в выбранном профиле.
- Индивидуальный подбор одного напитка автоматически означает то же действие для соответствующего двойного напитка. Кофемашина выводит сообщение: «Знач. сохр. в двойном и одинарном рецепте».
- Можно выйти из режима программирования в любой момент, нажав «X»: введенные значения не будут сохранены.
- После завершения индивидуального подбора напитка в настройках появляется «Сбросить» (под изображением) и «Му» (среди вариантов количества). При нажатии «Сбросить» настройки напитка возвращаются к заводским настройкам.

Таблица количества напитков		
Напиток	Стандартное количество	Программируемое количество
ESPRESSO	40 мл	20–180 мл
2X ESPRESSO	40 мл + 40 мл	20–180 мл + 20–180 мл
КОФЕ	180 мл	100–240 мл
LONG	160 мл	115–250 мл
DOPPIO+	120 мл	80–180 мл
AMERICANO	150 мл	70–480 мл
ЧАЙ	150 мл	20–420 мл

ГОРЯЧАЯ ВОДА	250 мл	20–420 мл
--------------	--------	-----------

14. ВЫБОР ЛИЧНОГО ПРОФИЛЯ

Можно внести в память различные профили, каждому из которых соответствует отдельная пиктограмма.

В каждом профиле в память вносятся персональные настройки напитков, а порядок, в котором отображаются все напитки, зависит от частоты выбора.

Для выбора профиля выполните следующее:

1. На главной странице нажмите на текущий профиль (С6), появится список профилей, которые можно выбрать.
2. Выберите нужный профиль.

Примечание.

- Когда выбор сделан, цвета шкал в настройках напитка будут того же цвета, что и профиль.
- Свой профиль можно переименовать.
- Об индивидуальном подборе пиктограммы профиля см. в параграфе «6.7 Создать и редактировать профили».

15. ОЧИСТКА



15.1 Очистка кофемашины

Периодической очистке подлежат следующие части прибора:

- внутренний контур машины;
- контейнер для кофейной гущи (A10);
- поддон для сбора капель (A15) и решетка поддона (A14);
- бачок для воды (A22);
- узел подачи кофе (A7);
- воронка для засыпки предварительно молотого кофе (A4);
- съемный заварочный узел (A6), доступен после открытия служебной дверцы (A5);
- кувшины для молока (E) и (F)
- кофейник кофе (D8) (см. пар. «8.9 Очистка Кофейника Кофе»)
- кружка travel mug (D9) (см. пар. «12.1 Очистка travel mug после каждого использования»).

Внимание!

- Не используйте для чистки кофемашины растворители, абразивные моющие средства или спирт. Суперавтоматы De'Longhi не требуют использования химических добавок для очистки.
- Не используйте металлические предметы для удаления накипи или отложений кофе, поскольку они могут поцарапать металлические или пластмассовые поверхности.

можно мыть в посудомоечной машине 	только ручная мойка 
контейнер для кофейной гущи (A10)	опора контейнера для кофейной гущи (A11)
поддон для сбора капель (A15)	подставка для чашек (A13)
держатель решетки дверцы (A19)	решетка дверцы (A18)
решетка поддона (A14)	бачок для воды (A22)
кувшин для молока «Hot» (E)	выдвижной заварочный узел (A6)
кувшин для молока «Cold» (F)	

15.2 Очистка внутренней системы машины

После простоя свыше 3-4 дней настоячиво рекомендуется перед началом использования включить машину и выполнить 2-3 ополаскивания с помощью функции «Промывка» (параграф «6.1 Промывка»).

Примечание.

После выполнения этой очистки нормальным явлением будет вода в контейнере для кофейной гущи (A10).

15.3 Очистка контейнера для кофейной гущи

Когда на дисплее появляется сообщение «Опорожните контейнер для гущи», необходимо опорожнить его и очистить. Пока контейнер для гущи не будет очищен (A10), кофемашина не сможет приготовить кофе. Прибор сообщает о необходимости очистить контейнер, даже если он еще не наполнился, если прошли 72 часа после первого приготовления (чтобы отсчет 72 часов был правильным, машина должна быть всегда подключена к электропитанию).

Внимание! Опасность ожогов

Если последовательно готовятся несколько молочных напитков, металлическая подставка для чашек (A13) нагревается. Дождитесь ее охлаждения и берите ее только за переднюю часть.

Чтобы выполнить очистку (на включенном приборе):

1. Достаньте поддон для сбора капель (A15) и контейнер для гущи (A10) (рис. 28).

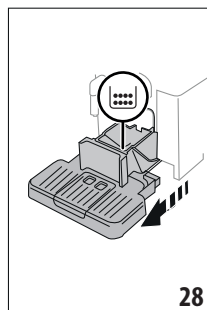

2. Опорожните и тщательно очистите поддон для сбора капель и контейнер для кофейной гущи. Старайтесь удалить все остатки, которые могут скапливаться на дне. На кисточке из комплекта поставки (D5) имеется шпатель, подходящий для таких действий.
3. Поставьте на место поддон для сбора капель вместе с решеткой и контейнером для кофейной гущи.

Внимание!

При извлечении поддона для сбора капель обязательно всегда опорожнять контейнер для кофейной гущи, даже если он почти не заполнен. Если не выполнять такую операцию, то при последующих приготовлениях кофе контейнер для гущи переполнится, что приведет к засорению кофемашины.

15.4 Очистка поддона для сбора капель и решетки поддона

Внимание!

Поддон для сбора капель (A15) имеет поплавок индикатор (A20) (красного цвета) уровня воды (рис. 29).

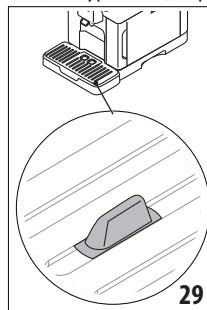

До того, как индикатор начнет выходить из подставки для чашек (A13), необходимо слить и очистить поддон. В противном случае вода может перелиться через край и повредить кофемашину, опорную поверхность или зону вокруг. Чтобы снять поддон для сбора капель, выполните следующее:

1. Достаньте поддон для сбора капель и контейнер для кофейной гущи (A10) (рис. 28).

2. Проверьте состояние поддона для сбора конденсата красного цвета (A12) и опорожните его при необходимости.
3. Снимите поддон для чашек (A13), решетку поддона (A14), затем слейте поддон для сбора капель и опорожните контейнер для гущи, вымойте все компоненты.
4. Установите на машину поддон для сбора капель вместе с решеткой и контейнер для кофейной гущи.

Внимание!

При извлечении поддона для сбора капель обязательно опорожняйте контейнер для кофейной гущи, даже если он не заполнен до конца. Если не выполнять такую операцию, то при последующих приготовлениях кофе контейнер для гущи переполнится, что приведет к засорению кофемашины.

15.5 Чистка внутренней части машины

Опасность электрических поражений!

Перед выполнением любой операции по очистке внутренних частей необходимо выключить прибор (см. «5. Выключение прибора») и отсоединить его от электросети. Ни в коем случае не опускайте прибор в воду.

1. Периодически (примерно раз в месяц) проверяйте чистоту кофемашины изнутри (для этого достаточно снять поддон (A15) для сбора капель). При необходимости удалите кофейные отложения кисточкой из комплекта поставки (D5) и губкой.
2. Соберите все остатки пылесосом (рис. 30).

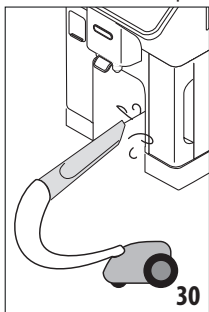

15.6 Очистка бачка для воды

Периодически (один раз в месяц) и при каждой замене фильтра смягчения воды (D4) очищайте бачок для воды (A22).

1. Достаньте бачок для воды (рис. 2), снимите фильтр смягчения воды (если есть) и промойте его под проточной водой.
2. Слейте бачок для воды и очистите его влажной тканью и небольшим количеством моющего средства для посуды. Тщательно промойте водой.
3. Вставьте на место фильтр (рис. 31), заполните бачок свежей водой до уровня MAX (рис. 3) и вставьте бачок на место.

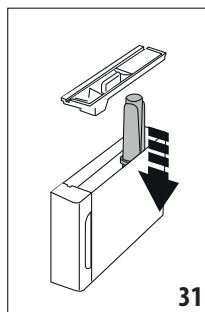

4. (только если вставлен фильтр для умягчения воды) Подайте 100 мл горячей воды, чтобы реактивировать фильтр.

Примечание.

В случае простоев свыше 3–4 дней рекомендуется выполнить очистку бачка, как указано выше.

15.7 Очистка воронки для засыпки молотого кофе

Нерегулярно (примерно один раз в месяц) выполняйте очистку воронки для засыпки предварительно молотого кофе (A4). Выполните следующие действия:

1. Выключите машину (см. главу «5. Выключение прибора»).
2. Откройте дверцу воронки
3. Очистите воронку с помощью кисточки, входящей в комплект (D5).
4. Закройте дверцу.

Внимание!

После очистки не забудьте проверить, нет ли каких-либо принадлежностей в воронке: наличие посторонних предметов внутри воронки при работе может повредить машину.

15.8 Очистка заварочного узла

Заварочный узел (A6) необходимо очищать не реже одного раза в месяц.

Внимание!

Нельзя вынимать заварочный узел, когда прибор включен.

1. Убедитесь в том, что прибор правильно выполнил процедуру отключения (см. главу «5. Выключение прибора»).
2. Извлеките бачок для воды (A22) (рис. 2).
3. Откройте дверцу заварочного узла (A5) (рис. 32), который расположен на правой стороне.

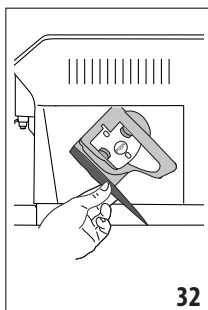

32

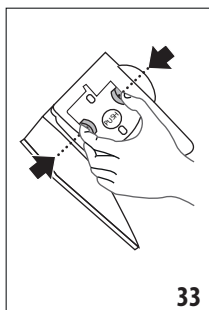

33

4. Нажмите вовнутрь две цветные кнопки расщепления и одновременно потяните заварочный узел наружу (рис. 33).
5. Опустите примерно на 5 минут заварочный узел в воду, затем промойте его под краном.

Внимание!

ОПОЛАСКИВАТЬ ТОЛЬКО ВОДОЙ.

ЗАПРЕЩЕНЫ МОЮЩИЕ СРЕДСТВА. ЗАПРЕЩЕНА МОЙКА В ПОСУДОМОЕЧНОЙ МАШИНЕ

6. Очистите заварочный узел без использования моющих средств, чтобы не повредить его.
7. Кисточкой (D5) очистите гнездо заварочного узла от остатков кофе, которые можно увидеть через дверцу заварочного узла.
8. После очистки вставьте на место заварочный узел, заведя его в опору. Потом нажмите на PUSH до щелчка.

Примечание.

Если заварочный узел вставляется с трудом, необходимо (перед установкой на место) придать ему нужный размер, нажав на два рычага (рис. 34).

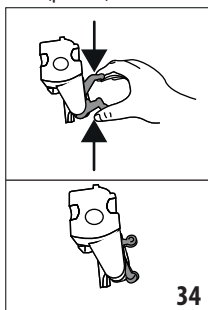

34

9. После установки узла убедитесь в том, что две цветные кнопки вышли наружу.
10. Закройте дверцу заварочного узла.
11. Установите на место бачок для воды.

15.9 Очистка кувшинов для молока (E) и (F)

Очищайте кувшинов для молока после каждого использования, как описано ниже:

1. Снимите крышку кувшина для молока (E1) или (F1) (рис. 18).
2. Снимите узел подачи молока (E5) или (F5), удлинитель узла подачи (E7) (только кувшинов hot) и трубку забора молока (E6) или (F6) (рис. 35).

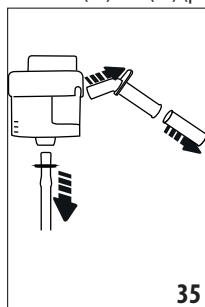

35

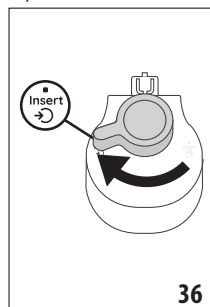

36

3. Поверните по часовой стрелке рукоятку регулировки пены (E3) или (F3) до положения «Insert» (рис. 36) и снимите ее.
4. Поверните против часовой стрелки и извлеките соединитель-муфту кувшина для молока (E4) или (F4) (рис. 37).

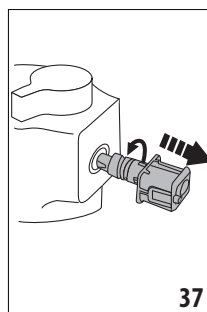

37

5. Вымойте в посудомоечной машине (рекомендуется) или вручную, как указано ниже:
 - **В посудомоечной машине:** Промойте все компоненты, описанные выше, и емкость для молока горячей проточной питьевой водой (минимум 40 °C), затем поместите их на верхнюю полку посудомоечной машины и запустите программу мойки при температуре 50 °C, например, ECO standard.
 - **Вручную:** Тщательно промойте все компоненты и контейнер для молока горячей проточной питьевой водой (минимум 40 °C), чтобы удалить видимые остатки молока, следя за тем, чтобы вода прошла через все отверстия в крышке (рис. 38). Затем погрузите все компоненты не менее чем на 30 минут в горячую питьевую воду (не менее 40 °C) со средством для мытья посуды. Затем тщательно промойте под горячей питьевой водой все

компоненты, как описано выше, протирая их руками по отдельности.

- Следите, чтобы в выемке и в канале под рукояткой (рис. 39) не было остатков молока. При необходимости прочистите канал с помощью зубочистки.

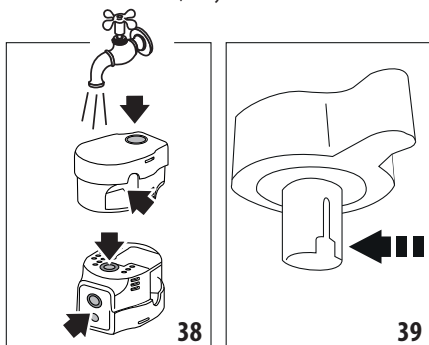

38

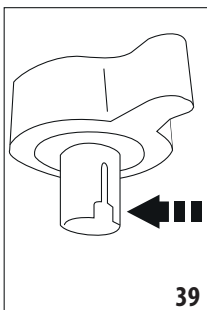

39

- Убедитесь также, что трубка всасывания молока и трубка подачи не засорены остатками молока.
- Высушите все компоненты сухой чистой тканью.
- Соберите все компоненты крышки.
- Установите крышку на контейнер для молока.

Примечание.

Машина еженедельно напоминает о необходимости тщательной очистки кувшина для молока, предлагая правильную периодичность очистки.

16. УДАЛЕНИЕ НАКИПИ ☹

Внимание!

- Перед применением прочитайте инструкции и этикетку средства для удаления накипи на упаковке средства.
- Рекомендуется использовать только средство для удаления накипи компании De'Longhi. Использование неподходящих средств, а также нерегулярное удаление накипи могут вызвать неисправности, на которые не распространяется гарантия производителя.
- Средство для удаления накипи может повредить хрупкие поверхности. Если средство случайно прольется, немедленно высушите его.

Для удаления накипи	
Средство для удаления накипи	Средство для удаления накипи De'Longhi
Емкость	Рекомендованный объем: 2 л
Время	~50 мин

Удалите накипь в машине, когда на главной странице (С) появится соответствующее сообщение: если будет принято решение приступить к удалению накипи немедленно, нажмите «Ок» и выполните действия, начиная с пункта (5).

Чтобы отложить удаление накипи, нажмите «Отмена», на главной странице символ ☹ (С4) напоминает, что прибор нуждается в удалении накипи. (Сообщение будет появляться при каждом включении).

Для доступа в меню удаления накипи:

- На главной странице нажмите пиктограмму меню настроек (С3).
- Прокрутите страницы меню до отображения пункта «Удаление накипи».
- Нажмите «Начать», чтобы начать процедуру удаления накипи с подсказками.
- Нажмите «Начать», чтобы начать процедуру.
- Вставьте узел подачи воды (D6) (рис. 5).
- Достаньте и опорожните поддон для сбора капель (A15) и контейнер для гущи (A10) (рис. 10), затем установите оба на место и нажмите «Далее».
- Достаньте бачок для воды (A22), поднимите крышку (A21) и снимите фильтр (если установлен) (D4). Полностью опорожните резервуар.
- Залейте в бачок для воды средство для удаления накипи до уровня А (соответствует упаковке на 100 мл, указанного на внутренней стороне бачка. Добавьте воду (один литр) до уровня В (рис. 40). Установите на место бачок для воды (с крышкой) и нажмите «Далее».

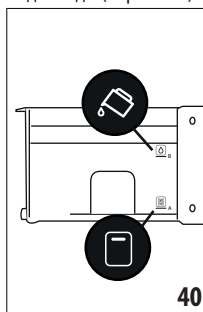

40

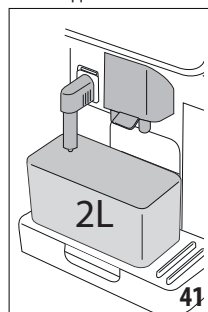

41

- Поместите под узлами подачи пустую емкость минимальным объемом 2 литра (рис. 41). Нажмите «Далее» для запуска процесса («Назад», если хотите вернуться на предыдущую страницу, или «X», если хотите выйти, однако следует слить раствор для удаления накипи из бачка)

Внимание! Опасность ожогов

Из узлов подачи выходит горячая вода, содержащая кислоты. Следите за тем, чтобы на вас не попал такой раствор.

- Запускается программа удаления накипи, а раствор для удаления накипи выходит как из узла подачи горячей воды, так и из узла подачи кофе. Автоматически выполняется ряд промывок в установленные про-

межутки, чтобы удалить остатки отложений изнутри машины.

Через 40 минут прибор остановит удаление накипи.

- Теперь прибор готов к процессу промывки свежей водой. Опорожните емкость для сбора раствора для удаления накипи и извлеките бачок для воды, опорожните его, ополосните проточной водой, заполните чистой водой до уровня MAX и установите бачок в машину (рис. 42). Нажмите «Далее».

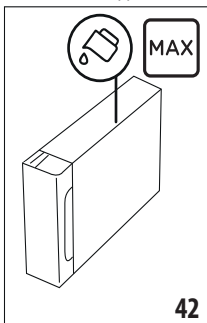

- Поместите под узлами подачи пустую емкость, использованную для сбора раствора удаления накипи, и нажмите «Далее» для запуска процесса промывки.
- Горячая вода будет поступать как из узла подачи горячей воды, так и из узла подачи кофе.
- Когда вода в бачке закончилась, слейте емкость, использованную для сбора промывочной воды.
- Достаньте бачок для воды, установите, если был ранее снят, фильтр смягчения воды. Нажмите «Далее» для продолжения.
- Заполните бачок свежей водой до уровня MAX, установите его на машину и нажмите «Далее» для продолжения.
- Поместите под узлами подачи пустую емкость, использованную для сбора раствора удаления накипи, и нажмите «Далее» для запуска еще одного цикла промывки.
- Когда вода в бачке закончилась, слейте емкость, использованную для сбора промывочной воды, снимите, опорожните и установите на место поддон для сбора капель (A15) и контейнер для гущи (A10).
- Достаньте бачок для воды, долейте его до уровня max и установите на машину, затем нажмите «Далее».
- Процесс удаления накипи завершен, нажмите «Ok». Прибор выполняет быстрый нагрев и после его завершения возвращается к главной странице.

Примечание.

- Если цикл удаления накипи завершился неправильно (например, из-за отсутствия подачи электроэнергии), рекомендуется повторить цикл.
- Естественно, что после завершения цикла удаления накипи остается вода в контейнере для кофейной гущи (A10).
- Прибор запрашивает третий цикл промывки в том случае, если бачок для воды не заполнен до уровня MAX. Это необходимо, чтобы гарантировать отсутствие средства для удаления накипи внутри прибора. Перед началом промывки следует опорожнить поддон для сбора капель.

17. НАСТРОЙКА ЖЕСТКОСТИ ВОДЫ

Сигнал об удалении накипи выводится после определенного периода работы, который зависит от жесткости воды. По желанию можно запрограммировать прибор на основании фактической жесткости воды в разных регионах. Таким образом увеличивается интервал проведения операции по удалению накипи.

17.1 Измерение жесткости воды

- Достаньте из упаковки индикаторную полоску «Total hardness test» (D1), что прилагается к краткому руководству.
- Полностью погрузите полоску в стакан воды на одну секунду.
- Достаньте полоску из воды и отряхните ее. Приблизительно через минуту появятся 1, 2, 3 или 4 красных квадратика в зависимости от жесткости воды. Каждый квадратик соответствует одному уровню.

17.2 Настройка жесткости воды

- На главной странице (С) нажмите пиктограмму меню настроек (С3).
- Прокрутите страницы до отображения пункта «Жесткость воды».
- Нажмите «Задать».
- Выполните действия из предыдущего параграфа и определите уровень жесткости воды.
- Нажмите на кружок, соответствующий уровню жесткости, который определен согласно инструкциям из предыдущего пункта. См. следующую таблицу:

Total Hardness test (D1)	Жесткость воды
<p style="text-align: center;">Зеленый</p> <p>Красный</p>	Уровень 1

Зеленый Красный 	Уровень 2
Зеленый Красный 	Уровень 3
Красный 	Уровень 4

- Теперь кофемашина настроена на новые параметры жесткости воды.
- Нажмите «<>», чтобы вернуться в меню настроек.

18. ФИЛЬТР ДЛЯ СМЯГЧЕНИЯ ВОДЫ

Некоторые модели оснащены фильтром для смягчения воды (D4). Если в приобретенной вами модели такой фильтр отсутствует, мы рекомендуем приобрести его в авторизованных сервисных центрах De'Longhi.

Процедура правильного использования фильтра приводится в инструкциях далее.

18.1 Установка фильтра

- Нажмите на меню настроек (С3).
- Прокрутите страницы до отображения пункта «Водяной фильтр».
- Нажмите «Ок», чтобы перейти к мастеру настроек
- Достаньте фильтр из упаковки, вращайте календарь так, чтобы показать следующие 2 месяца (рис. 41).

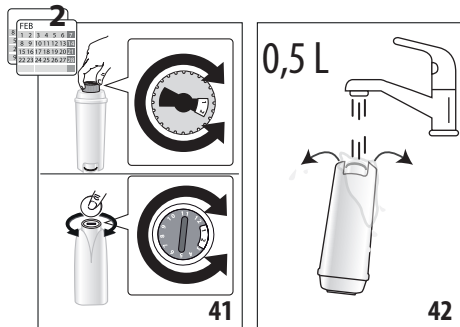

Примечание.

Срок действия фильтра составляет два месяца при нормальном использовании прибора. Если прибор простаивает с уже установленным в нем фильтром, максимальный срок равен 3 неделям.

- Нажмите «Далее», чтобы продолжить («Назад», чтобы вернуться на предыдущую страницу; «X», чтобы отменить операцию).
- Чтобы активировать фильтр, необходимо залить водопроводную воду в отверстие фильтра, чтобы вода

выходила из боковых отверстий в течение более одной минуты (рис. 42). Нажмите «Далее».

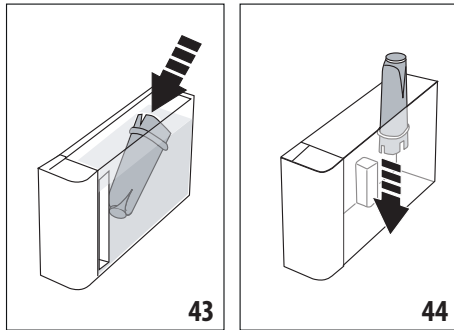

- Снимите бачок для воды (A22) с машины (рис. 2) и наполните его водой. Установите фильтр в бачок так, чтобы погрузить его полностью на десять секунд. Наклоняйте и слегка нажимайте на фильтр, чтобы вышли воздушные пузыри (рис. 43). Нажмите «Далее».
- Установите фильтр в предусмотренное место (рис. 44) и нажмите на него до упора. Нажмите «Далее».
- Закройте бачок крышкой (A21) и установите его на машину.
- Вставьте узел подачи горячей воды (D6). Нажмите «Далее».
- Установите под узлом подачи горячей воды пустую емкость минимальным объемом 0,5 литров (рис. 6) и нажмите «Далее» для активации фильтра.
- Прибор подаст горячую воду и автоматически остановится. Нажмите «Ок» для возврата на главную страницу.
- Теперь фильтр активирован, и можно использовать кофемашину далее.

18.2 Замена или снятие фильтра

Замените фильтр (D4), когда на главной странице (С) появится соответствующее сообщение. Если будет принято решение выполнить замену немедленно, нажмите «Ок» и выполните операции с пункта 3 предыдущего параграфа. Чтобы отложить замену на позднее время, нажмите «Отмена». На дисплее символ фильтра будет напоминать, что необходимо заменить фильтр.

Для замены выполните следующее:

- Нажмите на меню настроек (С3).
- Прокрутите страницы до отображения пункта «Водяной фильтр», затем нажмите «Ок».
- Нажмите «Ок», чтобы перейти к мастеру настроек.
- Достаньте бачок для воды (A22) и отработанный фильтр.
- Для снятия фильтра нажмите «Ок» («Назад», чтобы вернуться на предыдущую страницу; «Удалить», чтобы отменить операцию).

6. Для замены фильтра нажмите «Далее». Выполните операции, указанные в предыдущем параграфе, с пункта (4).

Примечание.

Через два месяца использования (см. отметки в календаре) или в случае простоя прибора на протяжении 3 недель необходимо заменить фильтр даже в том случае, если машина еще не подала сигнал о замене.

19. ТЕХНИЧЕСКИЕ ДАННЫЕ

Напряжение:	220–240 В~ 50–60 Гц макс. 10 А
Мощность:	1450Вт
Давление:	1,9 мПа (19 бар)
Емкость бачка для воды:	1,8 л
Размеры LxPxH:	260x450x385 мм
Длина шнура:	1200 мм
Вес (отличается в зависимости от модели):	11,2 kg
Макс. емкость контейнера для зерен:	300г
Полоса частот:	2400 — 2500 МГц
Максимальная мощность передачи	20 мВт

Компания De'Longhi оставляет за собой право в любое время изменять технические и эстетические характеристики изделий, сохраняя неизменными их функциональность и качество.



19.1 Рекомендации по энергосбережению







- Чтобы снизить энергопотребление после подачи одного или нескольких напитков, снимите графины для молока или принадлежности.
- Задайте автовыключение через 15 минут (см. параграф «6.8 Установка автоматического отключения»).
- Включите режим энергосбережения (см. параграф «6.9 Общее»).
- Когда машина этого требует, выполните цикл удаления накипи.

20. СООБЩЕНИЯ, ОТОБРАЖАЕМЫЕ НА ДИСПЛЕЕ

ВЫВЕДЕННОЕ СООБЩЕНИЕ	ЗНАЧЕНИЕ	РЕШЕНИЕ
Наполните бачок для воды до уровня MAX Наполняйте выше Уровня 1	В бачке (A22) недостаточно воды.	Извлеките бачок и наполните его свежей водой выше уровня 1, затем вставьте его в машину.
Недостаточно воды для приготовления напитка. Наполните бачок для воды до уровня MAX Наполняйте выше Уровня 1		
Вставьте бак для воды	Бачок (A22) неправильно установлен.	Правильно вставьте бачок, нажав до упора.
Наполните бачок для воды свежей водой. Опорожните поддон для сбора капель и контейнер для гущи	Количество воды в бачке недостаточно для приготовления напитка, вскоре потребуются опорожнить контейнер для гущи.	Машина требует выполнить оба действия, таким образом не потребуются дальнейшие дополнительные действия, и можно приготовить больше напитков без перерыва.
Вставьте узел заварки	После очистки не был установлен на место заварочный узел (A6).	Вставьте заварочный узел, как описано в пар. «15.8 Очистка заварочного узла»
Опорожните контейнер для гущи	Контейнер для кофейной гущи (A10) полон.	Выполните очистку, как указано в пар. «15.3 Очистка контейнера для кофейной гущи»
→		

ВЫВЕДЕННОЕ СООБЩЕНИЕ	ЗНАЧЕНИЕ	РЕШЕНИЕ
Вставьте контейнер для гущи и поддон для сбора капель	Контейнер для гущи (A10) и (или) поддон для сбора капель (A15) неправильно установлены или отсутствуют.	Установите поддон для сбора капель вместе с контейнером для гущи и нажмите до упора.
Добавьте молотый кофе по вашему выбору. Максимум одна мерная ложка!	Выбран режим приготовления с предвзвешенно молотым кофе.	Убедитесь, что воронка (A4) не закупорена, засыпьте мерную ложку без горки (D2) предварительно молотого кофе и нажмите «Далее» на дисплее. Следуйте инструкциям из пар «8.4 Приготовление напитка из предварительно молотого кофе».
Заполните контейнер для кофейных зерен и нажмите Ок, чтобы продолжить приготовление	Закончился кофе в зернах.	Наполните контейнер для зерен (A2) и нажмите «Ок» для возобновления подачи.
Вставьте узел подачи горячей воды	Узел подачи (D6) не вставлен правильно или отсутствует.	Установите узел и протолкните его до упора (рис. 5), кофемашина подаст звуковой сигнал (если подключена функция звукового предупреждения).
Вставьте кувшин для холодного/горячего молока	Кувшин для молока (E) или (F) не вставлен правильно или отсутствует.	Установите кувшин для молока до упора, кофемашина подаст звуковой сигнал (если подключена функция звукового предупреждения).
Я выполняю очистку. Скоро я снова буду к Вашим услугам	Прибор обнаружил загрязнения внутри.	Подождите, пока прибор не придет в режим готовности, а затем вновь выберите желаемый напиток. Если проблема не устранена, обратитесь в сервисный центр.
Новые настройки не были сохранены	Во время индивидуального подбора напитка (см. гл. «13. Функция «Му» (только напитки «Hot»)) приготовление было прервано нажатием «X», либо сработал аварийный сигнал.	Нажмите «X», чтобы вернуться на главную страницу (C) для просмотра аварийного сигнала, который стал причиной остановки. Следовать инструкциям, касающимся аварийного сигнала (см. гл. «20. Сообщения, отображаемые на дисплее»)
Мне не удалось приготовить напиток. Убавьте интенсивность вкуса и повторите	Слишком мелкий помол, кофе выходит медленно или не выходит вообще.	Выберите более легкий вкус (см. «8.3 Индивидуальный подбор напитка»)
	Если имеется фильтр смягчения воды (D4), образование воздушного пузыря внутри контура может стать причиной блокировки подачи.	Нажмите «Ок» и подайте немного воды (см. гл. «10. Приготовление горячей воды и горячего чая», пока поток не будет равномерным. Если проблема не устранена, снимите фильтр (пар. «18.2 Замена или снятие фильтра»)
Мне не удалось приготовить напиток. Отрегулируйте кофемолку, увеличивая на одно деление положение рукоятки.	Слишком мелкий помол, кофе выходит медленно или не выходит вообще.	Нажмите «Ок» и выполните регулировку кофемолки (см. пар. «6.4 Регулировка помола»)
		→

ВЫВЕДЕННОЕ СООБЩЕНИЕ	ЗНАЧЕНИЕ	РЕШЕНИЕ
Выберите более легкий вкус или уменьшите количество молотого кофе	Было использовано слишком большое количество кофе.	Выберите более легкий вкус (см. «8.3 Индивидуальный подбор напитка») или уменьшите количество предварительно молотого кофе (максимум 1 мерная ложка). Нажмите «Ok» для возврата на главную страницу или дождитесь, когда сообщение исчезнет.
Храните контейнер для молока в холодильнике	Было подано молоко и кувшин для молока все еще вставлен в машину.	Извлеките кувшин для молока и поместите его в холодильник.
Необходимо удалить накипь из машины. Нажмите Ok для начала (~50 мин)	Указывает, что необходимо удалить накипь из машины.	Если вы хотите выполнить удаление накипи, нажмите «Ok» и следуйте указаниям мастера настроек. В противном случае нажмите «Удалить», в этом случае на главной странице (C) появится символ  (C4), напоминающий о необходимости выполнить удаление накипи (см. гл. «16. Удаление накипи»).
Замените водяной фильтр. Нажмите Ok для начала	Фильтр для смягчения воды (D4) отработан.	Нажмите «Ok» для замены фильтра или «Удалить», если хотите отложить замену. Следуйте инструкциям из гл. «18. Фильтр для смягчения воды».
Общий сбой: См. руководство пользователя / приложение Coffee Link	Прибор внутри слишком загрязнен.	Тщательно очистите прибор, как описано в гл. «15. Очистка». Если после очистки машина опять выводит это сообщение, обратитесь в службу поддержки клиентов и (или) в авторизованный сервисный центр
Гидросистема пуста. Нажмите OK для начала наполнения	Гидросистема пуста.	Нажмите «Ok» для начала наполнения, подача остановится автоматически. Нормальным явлением будет небольшое количество воды в поддоне для сбора капель (A15) после наполнения. Если неполадка не устранена, убедитесь, что бачок для воды (A22) установлен до упора.
	Был установлен новый фильтр смягчения воды. (D4)	Убедитесь, что правильно выполнены инструкции по установке нового фильтра (пар. «18.1 Установка фильтра» и «18.2 Замена или снятие фильтра»). Если проблема не устранена, снимите фильтр (пар. «18.2 Замена или снятие фильтра»).
	Указывает на подключенную функцию энергосбережения.	Чтобы отключить функцию энергосбережения, выполните инструкции из пар. «6.9 Общее».
		→

ВЫВЕДЕННОЕ СООБЩЕНИЕ	ЗНАЧЕНИЕ	РЕШЕНИЕ
	Напоминает о необходимости удаления накипи из машины.	Необходимо как можно быстрее выполнить программу по удалению накипи, описанную в гл. «16. Удаление накипи».
	Напоминает, что необходимо заменить фильтр. (D4)	Замените фильтр или снимите его согласно инструкциям из гл. «18. Фильтр для смягчения воды».
	Не забудьте выполнить очистку кувшина для молока (E) или (F).	Поверните рукоятку регулировки пены (E3) или (F3) в положение CLEAN.
*Только модели с соединением по сети Wi-Fi:		
	Подключение машины было сконфигурировано в меню настроек (C3) машины.	Выполните подключение через приложение App Coffee Link.
	Означает, что прибор в сети.	Чтобы отключить соединение, выполните указания из пар. «6.3 Подключение к сети (только на некоторых моделях)».
	Подключение активно, но облачный сервис недоступен.	Если кофемашина включена недавно, подождите завершения процедуры включения.
		Если проблема не устранена, выключите и подключите соединение согласно указаниям из пар. «6.3 Подключение к сети (только на некоторых моделях)».
		Убедитесь, что индикаторы рутера сигнализируют о подключенной сети.
		Если проблема не устранена, выключите и включите машину и домашний роутер.
*Только модели с Bean Adapt:		
Профиль кофейных зерен изменен! Приготовьте минимум 3 чашки кофе, чтобы добиться наилучшего результата.	Необходимо выполнить минимум 3 цикла приготовления с новым кофе, прежде чем выполнять настройку Bean Adapt	Приготовьте минимум 3 порции кофе с новым кофе, прежде чем изменить Bean Adapt.

21. УСТРАНЕНИЕ НЕИСПРАВНОСТЕЙ

Ниже перечислены некоторые возможные неисправности.

Если проблема не может быть устранена описанным образом, необходимо обратиться в центр технической поддержки.

НЕИСПРАВНОСТЬ	ВОЗМОЖНАЯ ПРИЧИНА	РЕШЕНИЕ
Прибор не включается	Штепсель не включен в розетку.	Подключите штепсель в розетку (рис. 1).
		→

НЕИСПРАВНОСТЬ	ВОЗМОЖНАЯ ПРИЧИНА	РЕШЕНИЕ
Кофе не горячий.	Внутренние контуры кофемашины охладились, так как после последнего приготовления кофе прошло более 2–3 минут.	Перед приготовлением кофе нагрейте внутренние контуры с помощью промывки, для этого используйте специальную функцию (см. пар. «6.1 Промывка»).
	Задана слишком низкая температура кофе.	Задайте более высокую температуру кофе в меню настроек (С3) (см. пар. «6.5 Температура кофе»).
	Чашки не были предварительно нагреты.	Подогрейте чашки путем их ополаскивания горячей водой (примечание: можно использовать функцию горячей воды).
	Необходимо удалить накипь из машины.	Выполните действия из гл. «16. Удаление накипи». Затем проверьте степень жесткости воды («17.1 Измерение жесткости воды») и убедитесь, что настройки прибора соответствуют фактической жесткости («17.2 Настройка жесткости воды»).
Кофе недостаточно крепкий или мало пенки.	Слишком крупный помол кофе.	Войдите в меню настроек (С3) и следуйте указаниям, чтобы отрегулировать помол. Результат заметен только после приготовления 3 порций кофе (см. пар. «6.4 Регулировка помола»).
	Не подходит тип кофе.	Используйте тип кофе для кофемашин эспрессо.
	Кофе не свежий.	Упаковка кофе была открыта много времени назад, поэтому кофе потерял свой вкус.
Кофе выходит слишком медленно или по каплям.	Слишком мелкий помол кофе.	Войдите в меню настроек (С3) и следуйте указаниям, чтобы отрегулировать помол. Результат заметен только после приготовления 3 порций кофе (см. пар. «6.4 Регулировка помола»).
Кофе не выходит из одного или обоих носиков узла подачи.	Носики узла подачи кофе (A7) закупорены.	Очистите узел подачи кофе губкой или зубочисткой.
Кофе получился водянистым.	Воронка (A4) засорилась.	Опорожните воронку с помощью кисточки (D5), как описано в пар. «15.7 Очистка воронки для засыпки молотого кофе».
Слабая подача напитка	Недостаточно воды в бачке	Наполните бачок выше уровня 1.
		→

НЕИСПРАВНОСТЬ	ВОЗМОЖНАЯ ПРИЧИНА	РЕШЕНИЕ
Прибор не подает кофе.	Прибор обнаружил загрязнения внутри. На дисплее отображается сообщение «Выполняется очистка...».	Подождите, пока прибор не придет в режим готовности, а затем вновь выберите желаемый напиток. Если проблема не устранена, обратитесь в сервисный центр.
Заварочный узел (A6) нельзя снять.	Выключение не было выполнено правильно	Выполните выключение нажатием кнопки  (A9) (см. гл. «5. Выключение прибора»).
После завершения удаления накипи прибор требует третью промывку.	В процессе двух циклов промывки бачок (A22) не был наполнен до уровня MAX	Выполните запрос прибора, но сначала опорожните поддон для сбора капель (A15), чтобы избежать перелива воды.
Молоко не поступает из узла подачи молока (E5) или (F5).	Крышка (E1) или (F1) кувшина для молока загрязнена	Очистите крышку контейнера для молока, как описано в пар. «15.9 Очистка кувшинов для молока (E) и (F)».
	Крышка (E1) или (F1) установлена неправильно.	Правильно установите все компоненты, как указано в пар. «9.1 Приготовление кувшинов с молоком (E и F)» и «9.4 Регулировка количества пены».
Молоко выходит крупными пузырями или разбрызгивается из узла подачи (E5) или (F5), либо плохо пенится.	Молоко недостаточно холодное или тип молока не подходит для приготовления требуемого напитка.	Для получения оптимальных результатов, убедитесь, что вы используете правильный тип молока для приготовления холодных или теплых напитков (см. пар. «8.3 Индивидуальный подбор напитка»). Используйте напитки прохладной температуры (около 5 °C).
	Крышка (E1) или (F1) кувшина для молока загрязнена	Очистите кувшин для молока, как указано в пар. «9.6 Очистка кувшинов для молока после каждого использования»
	В канале, расположенном под рукоятку регулировки пены (E3) или (F3), имеется вода	Извлеките рукоятку и хорошо высушите.
	Используются растительные напитки.	Чтобы улучшить результат, используйте напитки прохладной температуры (около 5°C). Отрегулируйте количество пены согласно инструкциям из пар. «9.4 Регулировка количества пены»
Подставка для чашек (A13) горячая.	Было выполнено приготовление различных напитков один за другим	
После очистки не удается вставить поддон для сбора капель в машину	Поддон для сбора капель (A12) расположен неправильно	Убедитесь, что поддон для сбора капель установлен правильно
		→

НЕИСПРАВНОСТЬ	ВОЗМОЖНАЯ ПРИЧИНА	РЕШЕНИЕ
Машина не в работе, но издает шум или небольшие выбросы пара	Кофемашина готова к работе или была недавно выключена, при этом некоторые капли конденсата падают в еще горячее устройство пара.	Это явление является частью нормальной работы прибора. Чтобы уменьшить проявления, опорожните поддон для сбора капель.
Прибор выпускает пар из поддона для сбора капель (A15) и (или) есть вода на поверхности, где находится прибор.	После очистки не была установлена на место решетка поддона (A14).	Установите на поддон для сбора капель решетку.
Напитка To go слишком много или он вытек из кружки travel mug	Выбрано несоответствующее количество	Выберите меньшее количество (Medio \overline{C}_M или Piccolo \overline{C}_P)
		Отрегулируйте количество в зависимости от кружки для обеспечения правильной подачи при следующем приготовлении
Мало напитка To Go	Выбрано несоответствующее количество	Выберите большее количество (Medio \overline{C}_M или Grande \overline{C}_G)
		Отрегулируйте количество в зависимости от кружки для обеспечения правильной подачи при следующем приготовлении
Кружка travel mug не вставляется в машину	Дверца отсека для кружки travel mug (A17) закрыта и/или узел подачи кофе (A7) опущен	Откройте дверцу и/или поднимите узел подачи кофе
*Только модели с соединением по сети Wi-Fi:		
Приложение не работает	Неисправность приложения	Закройте и перезапустите приложение
Приложение сигнализирует о проблеме в машине, которой нет.	Нет синхронизации данных между машиной и приложением	Отключите и включите соединение (пар. «6.3 Подключение к сети (только на некоторых моделях)»)