

PHILIPS

Fully automatic
espresso machine

4300 series
5400 series

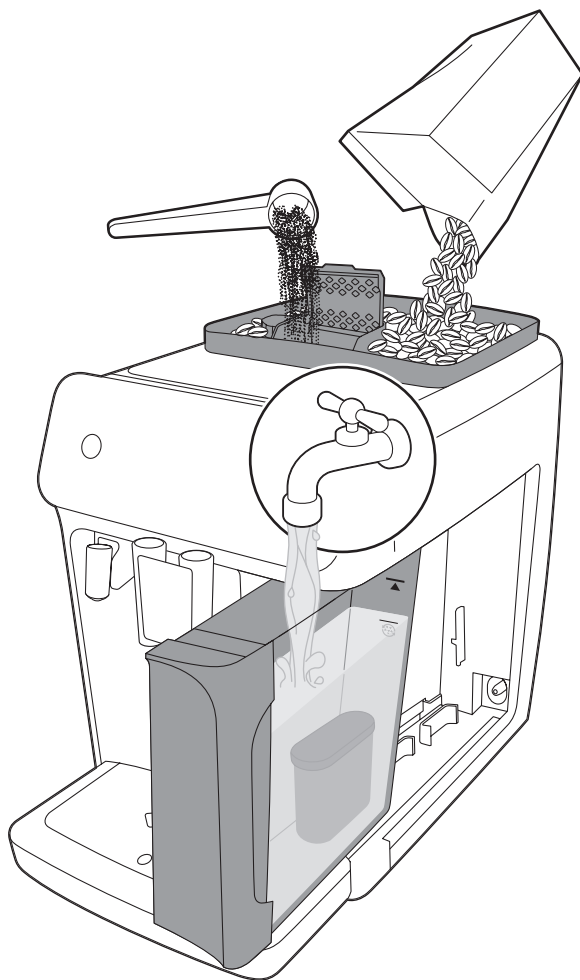

RU РУКОВОДСТВО ПОЛЬЗОВАТЕЛЯ
КК ПАЙДАЛАНУШЫ НҰСҚАУЛЫҒЫ



www.philips.com/coffee-care

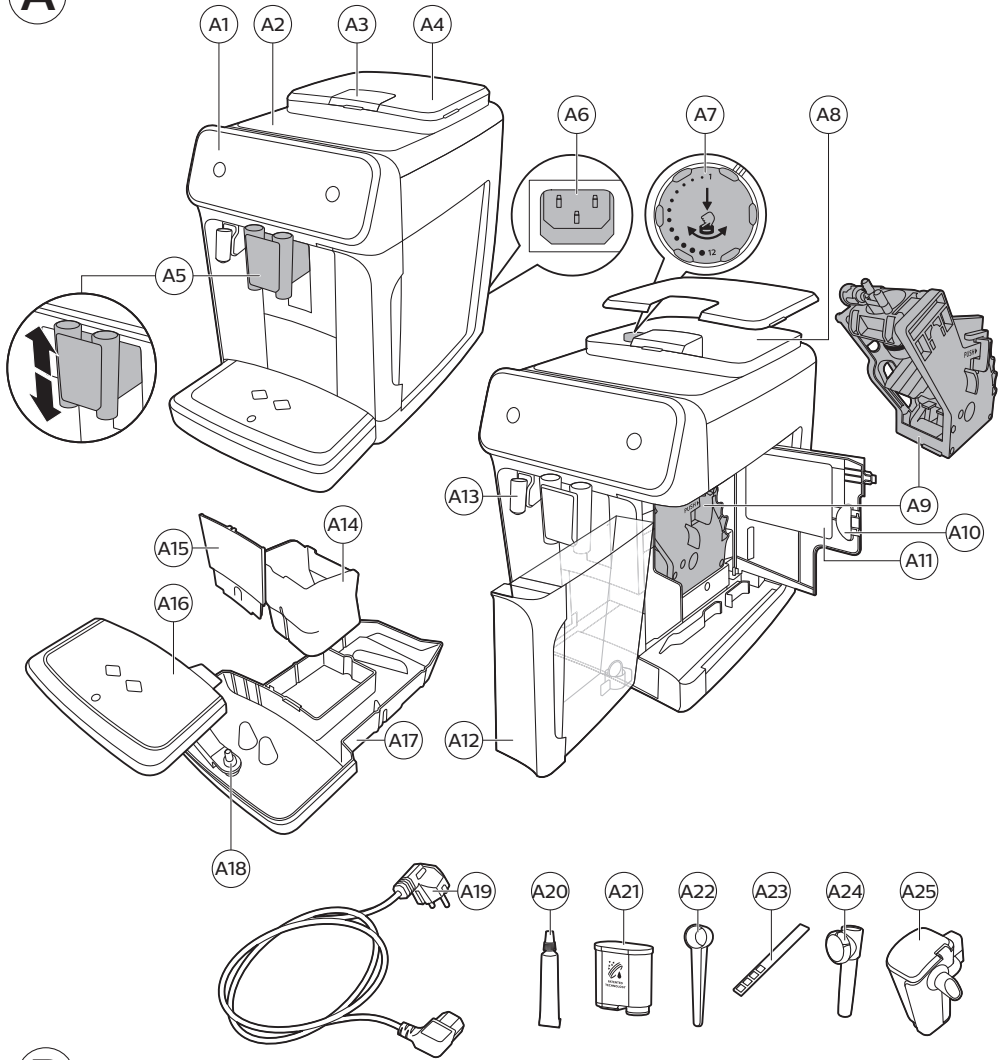
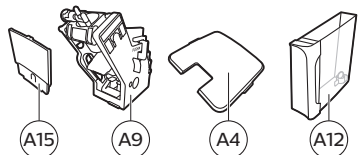
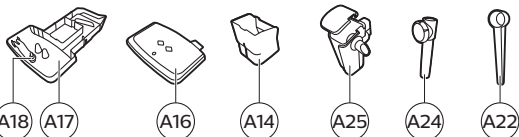

A**B**

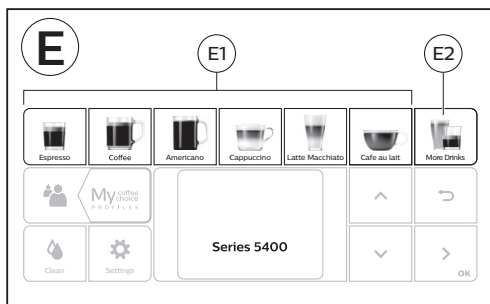
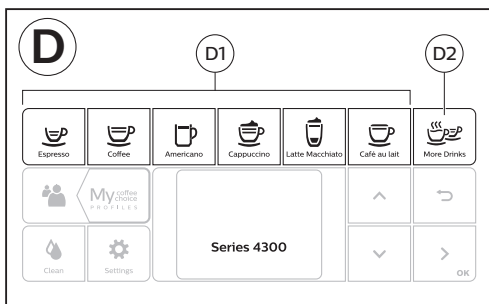
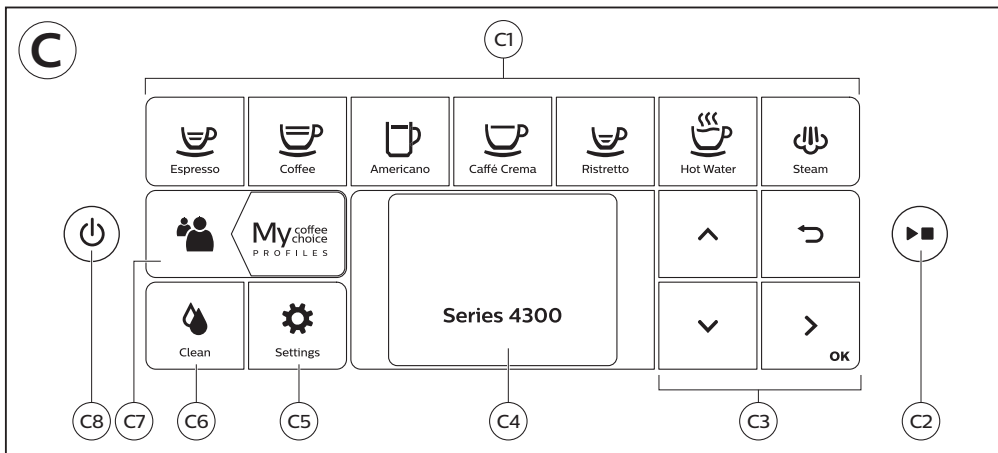

F

	A20	A21	A22	A23	A24	A25
Series 4300 Series 5400						
Classic Milk Frother EP4327 EP4324 EP4321 	✓	✓	✓	✓	✓	✗
LatteGo EP5447 EP5444 EP5441 EP4349 EP4346 EP4343 EP4341 	✓	✓	✓	✓	✗	✓

Оглавление

Обзор кофемашины (рис. А)	7
Панель управления	8
Введение	8
Перед первым использованием	9
Приготовление напитков	10
Персонализация напитков	13
Настройка параметров кофемашины	14
Удаление и установка варочной группы	16
Очистка и уход	16
Фильтр для очистки воды AquaClean	19
Процесс очистки от накипи (30 мин.)	20
Заказ принадлежностей	22
Поиск и устранение неисправностей	22
Технические характеристики	28

Обзор кофемашины (рис. А)

A1	Панель управления	A10	Сервисная дверца
A2	Площадка для чашек	A11	Этикетка с данными, содержащая номер модели
A3	Отделение для предварительно молотого кофе	A12	Резервуар для воды
A4	Крышка контейнера для кофейных зерен	A13	Носик для подачи горячей воды
A5	Регулируемый носик выхода кофе	A14	Контейнер для кофейной гущи
A6	Разъем подключения шнура питания	A15	Передняя панель контейнера для кофейной гущи
A7	Переключатель регулировки помола	A16	Крышка поддона для капель
A8	Контейнер для кофейных зерен	A17	Поддон для капель
A9	Варочная группа	A18	Индикатор заполнения поддона для капель

Дополнительные принадлежности

A19	Шнур питания	A23	Тестовая полоска для измерения жесткости воды
A20	Тюбик со смазкой	A24	Классический вспениватель молока (только для некоторых моделей см. таблицу F)
A21	Фильтр для очистки воды AquaClean	A25	LatteGo (емкость для молока) (только для некоторых моделей см. таблицу F)

Панель управления

Эта эспрессо-кофемашина выпускается в нескольких версиях, которые различаются панелями управления. Каждая версия имеет свой собственный номер модели. Номер модели указан на этикетке с данными на внутренней панели сервисной дверцы (см. рис. A11). Номер модели также можно найти, нажав на значок настроек  и выбрав пункт «Поддержка».

Обзор всех кнопок и значков см. на рис. C, D и E. Ниже приводится соответствующее описание.

Для навигации между элементами на экране используйте стрелки вверх и вниз. Коснитесь значка «OK» для выбора или для подтверждения выбранного варианта.

Все модели (рис. C/D/E)

Поз. C1/D1/E1 — значки напитков, выбираемых одним касанием

C3. Значки навигации (вверх, вниз, назад, OK)

C6. Меню очистки 

C2. Кнопка  «Старт/стоп»

C4. Дисплей

C7. Персональные профили 

Поз. D2/E2 — меню, вызываемое с помощью значка More Drinks (Другие напитки)

C5. Настройки кофемашины 

C8. Кнопка включения/выключения

Только для моделей EP4327, EP4324, EP4321 (рис. C)

Поз. C1 — значки напитков, выбираемых одним касанием: Espresso (Эспрессо), Coffee (Кофе), Americano (Американо), Caffé Crema (Кафе крема), Ristretto (Ристретто), Hot Water (Горячая вода) и Steam (Пар)

Только для моделей EP4349, EP4346, EP4343, EP4341 (рис. D)

Поз. D1 — значки напитков, выбираемых одним касанием: Espresso (Эспрессо), Coffee (Кофе), Americano (Американо), Cappuccino (Капучино), Latte Macchiato (Латте макиато), Café au lait (Кофе латте)

Только для моделей EP5447, EP5444, EP5441 (рис. E)

Поз. E1 — значки напитков, выбираемых одним касанием: Espresso (Эспрессо), Coffee (Кофе), Americano (Американо), Cappuccino (Капучино), Latte Macchiato (Латте макиато), Café au lait (Кофе латте)

Введение

Поздравляем с приобретением автоматической кофемашины Philips! Чтобы с максимальной эффективностью воспользоваться поддержкой, предоставляемой компанией Philips, зарегистрируйте продукт на веб-сайте по адресу www.philips.com/registeryourcoffee.com или с помощью сканирования QR-кода (Рис. 1) в данном буклете.

Перед первым использованием кофемашины внимательно ознакомьтесь с данным руководством и сохраните его на будущее.

Чтобы помочь вам начать и оптимально использовать свою кофемашину, Philips предоставляет разнообразную поддержку. В комплекте вы найдете:

- 1 Это руководство пользователя с инструкциями по эксплуатации и иллюстрациями, а также подробной информацией по очистке и обслуживанию устройства.
- 2 Отдельную брошюру с инструкциями по способам безопасного использования кофемашины.
- 3 Для получения онлайн-поддержки (ответы на часто задаваемые вопросы, фильмы и пр.) отсканируйте QR-код на обложке брошюры или посетите веб-сайт по адресу **www.philips.com/coffee-care**. QR-код также можно найти, нажав на значок настроек  и выбрав пункт «Поддержка».

i При тестировании машины мы использовали настоящий кофе. Мы тщательно очистили машину, однако в ней по-прежнему могут присутствовать следы кофе. При этом мы гарантируем, что устройство полностью новое.

Кофемашина автоматически регулирует количество молотого кофе, необходимого для получения наилучшего вкуса напитка. Нужно приготовить не менее 5 чашек кофе, чтобы кофемашина выполнила автоматическую настройку.

Перед первым использованием обязательно промойте LatteGo (капучинатор) или классический вспениватель молока.

Перед первым использованием

Выберите русский язык и следуйте инструкциям на экране.

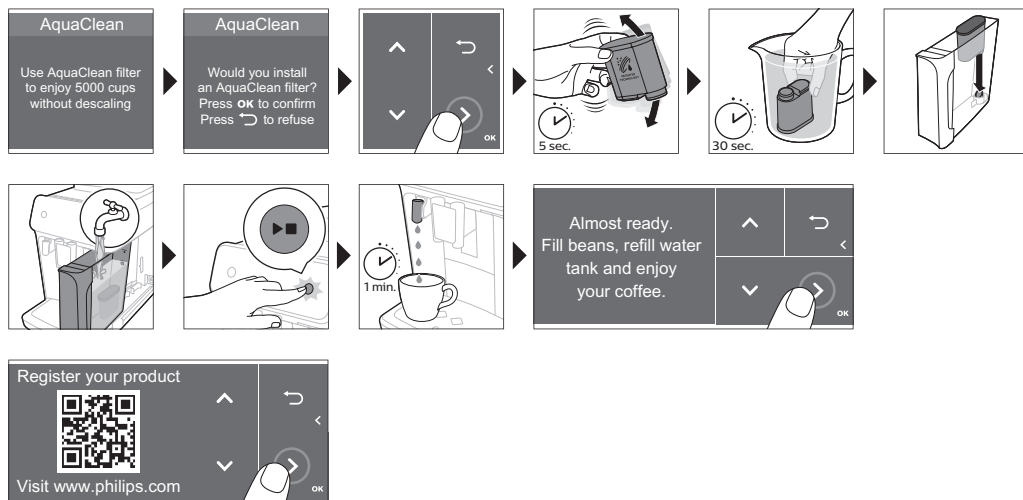

Сборка LatteGo (только для некоторых моделей)



Сборка классического вспенивателя молока (только для некоторых моделей)

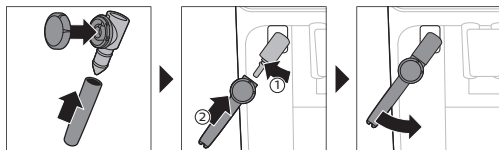

Приготовление напитков

Общие шаги

- 1 Заполните резервуар для воды водопроводной водой и засыпьте в контейнер кофейные зерна.
- 2 Вставьте сетевой шнур в разъем, расположенный на задней панели кофемашины. Вставьте вилку сетевого шнура в розетку электросети.
- 3 Нажмите кнопку включения/выключения, чтобы включить кофемашину.
 - Кофемашина начнет нагреваться и запустит цикл автоматической промывки.
 - Когда все индикаторы значков напитков будут гореть непрерывно, кофемашина готова к использованию.

- 4 Поставьте чашку под носик выхода кофе. Сдвиньте носик выхода кофе вверх или вниз, чтобы настроить его высоту в зависимости от размера чашки или стакана (Рис. 2).

Приготовление кофе из зерен

- 1 Для приготовления кофе коснитесь значка напитка по вашему выбору (Рис. 3) или нажмите значок других напитков «More Drinks» (Рис. 4) (только для некоторых моделей).
 - Теперь вы можете настроить напиток с учетом своего личного вкуса (Рис. 5). Используйте стрелки вверх и вниз для настройки крепости кофе (Рис. 6). Коснитесь значка «ОК», если хотите скорректировать также и другие настройки (Рис. 7).
- 2 Нажмите кнопку «Старт/стоп» ►■, чтобы в любое время начать процесс приготовления выбранного напитка.
- 3 Чтобы прервать выдачу кофе до завершения процедуры, нажмите кнопку «Старт/стоп» ►■ еще раз.

i Чтобы одновременно приготовить 2 чашки кофе, коснитесь значка напитка дважды или выберите значок «2x», прокрутив специальную полосу.

⚠ Не используйте карамелизированные или ароматизированные кофейные зерна.

Приготовление напитков на молочной основе с LatteGo (капучинатор)

⚠ LatteGo состоит из капучинатора, рамки и крышки для хранения. Чтобы избежать протекания, убедитесь перед заполнением капучинатора, что рамка и капучинатор правильно установлены.

- 1 Чтобы выполнить сборку LatteGo, сначала установите верхнюю часть капучинатора под фиксатором в верхней части рамки (Рис. 8). Затем нажмите до упора на нижнюю часть капучинатора. Вы услышите щелчок, когда он встанет на место (Рис. 9).

Примечание. Прежде чем соединять капучинатор и рамку, убедитесь, что они чистые.

- 2 Слегка наклоните LatteGo и поместите на носик подачи горячей воды (Рис. 10). Затем нажмите на него до упора, пока он не зафиксируется на месте (Рис. 11).
- 3 Заполните LatteGo молоком (Рис. 12). Не заполняйте его выше отметки максимального уровня.

i Если вы персонализировали объем молока, может потребоваться заполнять капучинатор больше или меньше того уровня, который указан для этого напитка на LatteGo.

⚡ Для достижения оптимальных результатов всегда используйте молоко непосредственно из холодильника.

- 4 Поставьте чашку на поддон для капель.
- 5 Нажмите значок выбранного вами напитка на основе молока или значок других напитков «More Drinks» (только для некоторых моделей) и выберите другой напиток
 - Теперь вы можете отрегулировать напиток с учетом своих предпочтений.
- 6 Нажмите кнопку «Старт/стоп» ►■.
 - При варке капучино, флэт уайт или латте макиато кофемашина сначала подает молоко, а затем кофе. При варке кофе-латте или кофе с молоком машина сначала подает кофе, а затем молоко.
 - Чтобы прекратить подачу молока, прежде чем кофемашина выдаст заданный объем, нажмите кнопку «Старт/стоп» ►■.

12 Русский

- 7 Чтобы остановить подачу уже смешанного напитка (молоко и кофе) до завершения работы кофемашины, нажмите и удерживайте кнопку «Старт/стоп» ►■.

Вспенивание или подогревание молока с помощью классического вспенивателя молока

i Всегда используйте молоко непосредственно из холодильника для обеспечения наилучшего качества пены.

- 1 Наклоните черную силиконовую ручку (1) на кофемашине влево и надвиньте на нее вспениватель молока (2) (Рис. 13).
- 2 Налейте в чашку для молока примерно 100 мл молока для приготовления капучино или примерно 150 мл молока для латте макиато.
- 3 Погрузите вспениватель молока примерно на 1 см в молоко.
- 4 Нажмите на значок пара (Рис. 14).
- 5 Для вспенивания молока поверните регулятор на классическом вспенивателе молока, установив указатель на значок вспенивания молока (Рис. 15). Для подогрева молока поверните регулятор на классическом вспенивателе молока, установив указатель на значок обычного молока (Рис. 16).
- 6 Убедитесь, что значок на регуляторе классического вспенивателя молока совмещен с черной стрелкой.
- 7 Нажмите кнопку «Старт/стоп» ►■, чтобы запустить процедуру (Рис. 17).
 - Кофемашина начнет нагреваться, пар под давлением пропускается через молоко и оно будет вспениваться или нагреваться.
- 8 Когда молочная пена в чашке с молоком достигнет требуемого объема или же молоко в ней нагреется до нужной температуры, нажмите кнопку «Старт/стоп» ►■ еще раз, чтобы остановить вспенивание/нагрев молока.

i Никогда не пропускайте пар через молоко дольше 90 секунд. Прохождение пара автоматически останавливается через 90 секунд.

i Чтобы получить наилучшее качество молочной пены, не перемещайте чашку для молока во время процесса вспенивания.

Дополнительная порция (ExtraShot) (только для некоторых моделей)

Ваша кофемашина предоставляет возможность добавления дополнительной порции ристретто в кофейные и молочные напитки, например, если вы предпочитаете более крепкий кофе.

- 1 Поставьте чашку под носик.
- 2 Коснитесь одного из значков напитков, выбираемых одним касанием, чтобы выбрать нужный напиток, или же значка других напитков «More Drinks» (только для некоторых моделей), чтобы выбрать этот напиток.
- 3 С помощью стрелки вверх выберите уровень крепости напитка, а затем — функцию ExtraShot (Рис. 18).
- 4 Коснитесь значка «ОК», если хотите персонализировать другие настройки. Затем нажмите кнопку «Старт/стоп» ►■, чтобы начать процесс приготовления напитка.
- 5 Чтобы прервать подачу напитка до завершения процедуры, нажмите кнопку «Старт/стоп» ►■ еще раз.

i Выбрав функцию ExtraShot, можно приготовить только одну чашку кофе за один раз.

Приготовление напитка из молотого кофе

Вы можете использовать при желании предварительно молотый кофе вместо зерен — например, если вы предпочитаете другой сорт кофе или кофе без кофеина.

- 1 Откройте крышку отделения для молотого кофе и засыпьте в него одну мерную ложку (без верха) предварительно молотого кофе. Затем закройте крышку (Рис. 19).
- 2 Коснитесь одного из значков напитков, выбираемых одним касанием, или же значка других напитков «More Drinks» (только для некоторых моделей), чтобы выбрать этот напиток.
- 3 Выберите режим приготовления предварительно молотого кофе. Это можно сделать двумя различными способами:
 - с помощью кнопки со стрелкой вниз выберите нижний уровень крепости, а затем — режим приготовления предварительно молотого кофе;
 - нажмите на значок настроек  и с помощью кнопки со стрелкой вниз выберите режим приготовления предварительно молотого кофе.
- 4 Чтобы прервать подачу кофе до завершения процедуры, нажмите кнопку «Старт/стоп» ►■ еще раз.

i Когда выбирается режим приготовления предварительно молотого кофе:

- он автоматически сохраняется;
- одновременно можно приготовить только одну чашку кофе;
- вы не можете выбрать другой уровень крепости;
- Вы не можете выбрать функцию Дополнительная порция (ExtraShot).

Подача горячей воды

- 1 Если установлены капучинатор LatteGo или классический вспениватель молока, снимите их с креплений.
- 2 Поставьте чашку под носик для подачи горячей воды.
- 3 Нажмите значок горячей воды «Hot Water» (только для некоторых моделей) или же значок других напитков «More Drinks» (только для некоторых моделей), чтобы выбрать горячую воду (Рис. 4).
- 4 С помощью кнопок со стрелками вверх и вниз отрегулируйте количество и/или температуру воды в соответствии со своими предпочтениями.
- 5 Нажмите кнопку «Старт/стоп» ►■.
 - Горячая вода подается из носика для горячей воды (Рис. 20).
- 6 Чтобы прекратить подачу горячей воды до окончания работы кофемашины, нажмите кнопку «Старт/стоп» ►■ еще раз.

Персонализация напитков

Пользуясь этой кофемашиной, вы можете отрегулировать настройки приготовления напитка в соответствии со своими предпочтениями и сохранить их в личном профиле. Различные профили имеют различный цвет.

Выбрав напиток посредством нажатия на один из значков напитков или нажатия на значок других напитков «More Drinks» (только для некоторых моделей), можно выполнить следующие действия:



14 Русский

- 1 Отрегулировать уровень крепости, перемещая соответствующий значок вверх и вниз (Рис. 21). Имеется 5 уровней крепости, минимальный является самым мягким, а максимальный — самым крепким.
- 2 Отрегулировать количество кофе и/или количество молока (только для некоторых моделей), перемещая соответствующие значки вверх и вниз (Рис. 22). Для каждой настройки имеется 5 значений количества.

i По окончании приготовления кофе выбранные настройки будут автоматически сохранены в выбранном профиле.

Выбор профиля

Вы можете выбрать профиль и сохранить рецепт, используя режим профилей выбора кофе (My Coffee Choice Profiles).

- 1 Коснитесь значка профилей  несколько раз, чтобы выбрать один из цветов профилей. Все профили имеют различный цвет.
- 2 Выберите напиток, нажав на один из значков напитков, либо на значок других напитков «More Drinks» (только для некоторых моделей).
- 3 Отрегулируйте настройки напитка по своему вкусу.
- 4 Нажмите кнопку «Старт/стоп» , чтобы приготовить выбранный напиток
- Ваши новые настройки будут сохранены в выбранный цветной профиль.

i Вы можете в любой момент восстановить заводские настройки кофемашины.

Профиль гостя

В вашей кофемашине имеется профиль гостя. Если выбран профиль гостя, значок профиля отсутствует. При выборе этого профиля настройки можно по-прежнему настраивать в соответствии с вашими предпочтениями, но рецепты приготовления напитков сохраняться не будут.

Настройка параметров кофемашины

Установка степени жесткости воды

 Мы рекомендуем вам установить настройку жесткости воды в соответствии с уровнем жесткости воды в вашем регионе, чтобы обеспечить оптимальную работу кофемашины и долгий срок ее эксплуатации. Это также избавит вас от необходимости выполнять очистку от накипи слишком часто. По умолчанию настройка жесткости воды составляет 4: жесткая вода.

Используйте тестовую полоску жесткости воды (входит в комплект поставки) для определения этого показателя в вашем регионе:

- 1 Погрузите тестовую полоску в водопроводную воду или подержите ее в течение 1 секунды под струей водопроводной воды, вытекающей из крана (Рис. 23).
- 2 Подождите 1 минуту. Количество покрасневших сегментов на тестовой полоске указывает уровень жесткости воды (Рис. 24).

Настройте для кофемашины правильный уровень жесткости воды:

- 1 Коснитесь значка настроек  и с помощью стрелок вверх и вниз выберите пункт «Жесткость воды». Затем нажмите на значок «ОК» для подтверждения.

- 2 Выберите уровень жесткости воды, перемещая соответствующий значок вверх и вниз. Количество красных сегментов на дисплее должно совпадать с количеством красных сегментов на тестовой полоске (Рис. 25).
- 3 После установки необходимой жесткости воды коснитесь значка «ОК» для подтверждения.

Регулировка параметров кофемолки

Вы можете изменить уровень крепости кофе с помощью переключателя регулировки помола, расположенного в контейнере для кофейных зерен. Чем меньше значение настройки помола, тем мельче будет осуществляться помол кофейных зерен и тем крепче получается кофе. На выбор доступны 12 различных настроек помола.

Предварительная настройка кофемашины обеспечивает получение наилучшего вкуса напитка из ваших кофейных зерен. Поэтому мы рекомендуем не регулировать настройки кофемолки, пока вы не приготовите 100–150 чашек напитка (около 1 месяца использования).

i Настройка помола может выполняться только в момент, когда кофемашина находится в режиме помола кофейных зерен. Чтобы полностью почувствовать разницу, необходимо приготовить 2–3 напитка.

! Не поворачивайте переключатель регулировки помола более чем на одно деление за один раз, чтобы избежать поломки кофемолки.

- 1 Поставьте чашку под носик выхода кофе.
- 2 Откройте крышку контейнера для кофейных зерен.
- 3 Нажмите кнопку эспрессо, а затем кнопку «Старт/стоп» **▶**.
- 4 Когда кофемолка начнет размалывать зерна, нажмите на переключатель регулировки помола и поверните его влево или вправо. (Рис. 26)

Настройка других параметров кофемашины

Нажав на значок настроек **⚙**, можно настроить следующие параметры кофемашины:

- Жесткость воды: вы можете выбрать между 5 уровнями жесткости с учетом жесткости воды в вашем регионе.
- Время ожидания, после которого кофемашина переключится в дежурный режим: можно выбрать 15, 30, 60 или 180 мин.
- Яркость дисплея: можно выбрать низкую, среднюю и высокую.
- Язык
- Сигнал: можно включить или выключить звуковые сигналы кофемашины.
- Температура: можно выбрать одну из трех температур приготовления кофе.
- Передняя подсветка (только у некоторых моделей): можно выбрать настройку «всегда вкл.», «во время приготовления» или «всегда выкл.».
- Единицы измерения: можно выбрать мл или унции.

Восстановление заводских настроек

Кофемашина предоставляет вам возможность в любой момент восстановить заводские настройки.

- 1 Коснитесь значка настроек **⚙**.
- 2 Перемещая соответствующие значки вверх и вниз, выберите пункт «Заводские настройки». Подтвердите, нажав на значок «ОК».
- 3 Нажмите кнопку «Старт/стоп» **▶**, чтобы подтвердить ваше желание восстановить настройки.

- После этого происходит восстановление настроек.

i По умолчанию восстанавливаются следующие заводские настройки: жесткость воды, время в режиме ожидания, яркость дисплея, сигнал, температура, передняя подсветка, профили.

Удаление и установка варочной группы

Посетите веб-сайт www.philips.com/coffee-care для получения подробных видеоинструкций о том, как извлечь, установить и очистить варочную группу.

Извлечение варочной группы из кофемашины

- 1 Выключите кофемашину.
- 2 Удалите резервуар для воды и откройте сервисную дверцу (Рис. 27).
- 3 Нажмите рукоятку PUSH (Рис. 28) и потяните за ручку варочной группы, чтобы извлечь ее из кофемашины (Рис. 29).

Установка варочной группы на место

A Перед вставкой варочной группы обратно в кофемашину убедитесь, что она находится в правильном положении.

- 1 Проверьте, находится ли варочная группа в правильном положении. Стрелка на желтом цилиндре на боковой стороне варочной группы должна быть выровнена по одной линии с черной стрелкой и N (Рис. 30).
 - Если они не совпадают, нажмите на рычаг, пока он не коснется основания варочной группы (Рис. 31).
- 2 Задвиньте варочную группу обратно в кофемашину по расположенным сбоку направляющим пазам (Рис. 32) до щелчка (Рис. 33). Не нажимайте кнопку PUSH.
- 3 Закройте сервисную дверцу и установите обратно резервуар для воды.

Очистка и уход

Регулярная очистка и обслуживание позволяют в течение продолжительного времени поддерживать кофемашину в отличном состоянии и наслаждаться вкусным кофе при устойчивом потоке напитка.

В таблице ниже приведено подробное описание о способах и периодичности очистки всех съемных частей кофемашины. Более подробную информацию и видеоинструкции можно найти на веб-сайте www.philips.com/coffee-care. На рис. В показано, какие детали можно мыть в посудомоечной машине.

Съемные детали	Когда очищать	Как очищать
Варочная группа	Еженедельно	Извлеките варочную группу из кофемашины. Промойте ее под краном.
	Ежемесячно	Выполните очистку варочной группы с использованием средства для удаления кофейного масла Philips.

Съемные детали **Когда очищать****Как очищать**

Классический вспениватель молока	После каждого использования	Сначала очистите вспениватель молока, пока он еще подсоединен к кофемашине, с помощью программы быстрой очистки от молока. Затем снимите вспениватель молока из кофемашины и разберите его. Очистите все детали под струей воды или в посудомоечной машине.
Отделение для предварительно молотого кофе	Еженедельно проверяйте, не засорилось ли отделение для предварительно молотого кофе.	Отключите кофемашину от электросети и извлеките варочную группу. Откройте крышку отделения для предварительно молотого кофе и вставьте в него ручку ложки. Перемещайте ручку вверх и вниз, пока засорившееся отверстие не будет прочищено (Рис. 34). Посетите веб-сайт www.philips.com/coffee-care для получения подробных видеонструкций.
Контейнер для кофейной гущи	Освободите контейнер для кофейной гущи после получения соответствующего запроса от кофемашины. Или очищайте его раз в неделю.	Снимайте контейнер для кофейной гущи только при включенной кофемашине. Промойте его под струей воды с добавлением моющего средства или в посудомоечной машине. Переднюю панель контейнера для кофейной гущи (рис. A15) нельзя мыть в посудомоечной машине.
Поддон для капель	Поддон для капель необходимо опорожнять ежедневно или когда всплывет красный индикатор заполнения поддона для капель (Рис. 35). Чистите поддон для капель раз в неделю.	Снимите поддон для капель (Рис. 36) и промойте его под струей воды с использованием моющего средства. Допускается также мытье поддона для капель в посудомоечной машине. Переднюю панель контейнера для кофейной гущи (рис. A15) нельзя мыть в посудомоечной машине.
LatteGo	После каждого использования	Сначала очистите капучинатор LatteGo, пока он еще подсоединен к кофемашине, с помощью программы быстрой очистки от молока. Затем извлеките его из кофемашины и промойте под струей воды или очистите в посудомоечной машине.
Смазывание варочной группы	Каждые 2 месяца	Ознакомьтесь с таблицей смазки и смазывайте варочную группу, используя смазочное средство Philips.
Резервуар для воды	Еженедельно	Промойте резервуар для воды под струей воды.
Передняя панель кофемашины	Еженедельно	Очищайте с помощью неабразивной ткани

Очистка варочной группы

Регулярная очистка варочной группы помогает предотвратить засорение внутренних контуров частицами кофе. Посетите веб-сайт www.philips.com/coffee-care для получения видеинструкций о том, как извлечь, установить и очистить варочную группу.

Очистка варочной группы под струей воды

- 1 Извлеките варочную группу.
- 2 Тщательно промойте варочную группу водой. Тщательно очистите верхний фильтр варочной группы (Рис. 37).
- 3 Перед установкой варочной группы обратно в кофемашину дайте ей высохнуть. Не протирайте варочную группу тканью, в противном случае возможно ее засорение волокнами.

Очистка варочной группы с использованием средства для очистки от кофейных масел

Используйте только таблетки Philips для удаления кофейного масла.

- 1 Коснитесь значка очистки  и с помощью стрелок вверх и вниз выберите пункт «Очистка варочной группы».
- 2 Коснитесь значка «ОК» для подтверждения и следуйте инструкциям на экране.

Смазывание варочной группы

Чтобы улучшить производительность кофемашины, рекомендуется смазывать варочную группу каждые 2 месяца, чтобы ее движущиеся детали продолжали плавно перемещаться.

- 1 Нанесите смазку тонким слоем на поршень (серая часть) варочной группы (Рис. 38).
- 2 Нанесите смазку тонким слоем на поверхность вала (серая часть) в нижней части варочной группы (Рис. 39).
- 3 Обильно нанесите смазку на направляющие с каждой из сторон (Рис. 40).

Очистка LatteGo (капучинатора) (только для некоторых моделей)

Быстрая очистка LatteGo

- 1 Убедитесь, что капучинатор LatteGo правильно подсоединен к кофемашине (Рис. 10).
- 2 Поставьте чашку под носик выхода кофе.
- 3 Коснитесь значка очистки  и с помощью стрелок вверх и вниз выберите программу быстрой очистки от молока.
- 4 Коснитесь значка «ОК» для подтверждения, а затем следуйте инструкциям на экране для удаления молока, которое могло остаться внутри системы подачи молока.
 - Небольшие струи горячей воды будут подаваться системой подачи молока.
- 5 Храните LatteGo с оставшимся молоком в холодильнике.

Тщательная очистка LatteGo

- 1 Извлеките LatteGo из кофемашины (Рис. 41).
- 2 Слейте все оставшееся молоко.
- 3 Нажмите кнопку фиксатора и извлеките емкость для молока из рамки LatteGo (Рис. 42).
- 4 Вымойте все детали в посудомоечной машине или под струей чуть теплой воды с небольшим количеством жидкого моющего средства.

Очистка классического вспенивателя молока (только для некоторых моделей)

Быстрая очистка классического вспенивателя молока

- 1 Убедитесь, что классический вспениватель молока правильно подсоединен к кофемашине. (Рис. 13)
- 2 Поставьте чашку под носик для подачи горячей воды/вспениватель молока.
- 3 Коснитесь значка очистки  и с помощью стрелок вверх и вниз выберите программу быстрой очистки от молока.
- 4 Коснитесь значка «OK» для подтверждения, а затем следуйте инструкциям на экране для удаления молока, которое могло остаться внутри вспенивателя молока.
 - Небольшие струи горячей воды будут подаваться системой подачи молока.
- 5 Очистите вспениватель молока с помощью влажной ткани.

Ежедневная очистка классического вспенивателя молока

- 1 Дождитесь полного остывания вспенивателя молока.
- 2 Наклоните вспениватель влево и снимите металлическую и силиконовую части (Рис. 43).
- 3 Разъедините три части устройства и сполосните их чистой водой или очистите в посудомоечной машине (Рис. 44).
- 4 Соберите снова три части вспенивателя молока и установите его в кофемашину.

Фильтр для очистки воды AquaClean

В вашей кофемашине поддерживается использование фильтра AquaClean. Вы можете поместить фильтр для воды AquaClean в резервуар для воды, чтобы сохранить вкус вашего кофе. Это также снижает необходимость очистки от накипи, уменьшая объем накипи, образующейся в кофемашине. Вы можете приобрести фильтр для воды AquaClean у местных торговых представителей, в авторизованных сервисных центрах или онлайн на веб-сайте www.philips.com/parts-and-accessories.

Индикация состояния фильтра AquaClean

Когда фильтр AquaClean активен, на экране постоянно отображается в процентах состояние фильтра AquaClean.

- Если состояние фильтра AquaClean определяется в 10% или менее, каждый раз при включении кофемашины на экране в течение 2 секунд отображается соответствующее сообщение. В этом сообщении пользователю предлагается приобрести новый фильтр.
- Если состояние фильтра определяется в 0%, кофемашина предлагает пользователю заменить фильтр AquaClean каждый раз при ее включении.



Активация фильтра для очистки воды AquaClean (5 мин.)

i Кофемашина не определяет автоматически, что фильтр помещен в резервуар для воды. Поэтому вы должны активировать в меню «Чистка» каждый устанавливаемый вами новый фильтр для воды AquaClean.

Когда кофемашина перестает показывать сообщение об активации фильтра, по-прежнему можно активировать фильтр для воды AquaClean, но сначала необходимо очистить кофемашину от накипи.

i Перед началом использования фильтра для воды AquaClean кофемашина должна быть полностью очищена от накипи.

Перед установкой фильтра для воды AquaClean его необходимо подготовить, погрузив его в воду, как описано ниже. Если вы этого не сделаете, вместо воды в кофемашину может поступать воздух. При этом издается сильный шум, использование кофемашины для приготовления кофе становится невозможным.

- 1 Коснитесь значка чистки  и используйте стрелки вверх и вниз, чтобы выбрать пункт «AquaClean».
- 2 Для подтверждения коснитесь значка «ОК».
- 3 Когда появится экран активации, коснитесь значка «ОК» еще раз. Следуйте инструкциям, отображаемым на экране.
- 4 Потрясите фильтр в течение примерно 5 секунд (Рис. 45).
- 5 Переверните фильтр, погрузите его в емкость с холодной водой и потрясите его (Рис. 46).
- 6 Вставьте фильтр в вертикальном положении в соответствующий разъем резервуара для воды. Нажмите на него, чтобы переместить как можно ниже (Рис. 47).
- 7 Наполните резервуар свежей водой и установите его в кофемашину.
- 8 Если капучинатор LatteGo подсоединен, снимите его (только для некоторых моделей).
- 9 Поставьте миску под носик для подачи горячей воды/вспениватель молока.
- 10 Нажмите кнопку «Старт/стоп» , чтобы начать процесс активации.
- 11 Горячая вода будет подаваться из носика для подачи горячей воды/вспенивателя молока в течение 1 минуты.
- 12 Теперь фильтр успешно активирован.

Замена фильтра для воды AquaClean (5 мин.)

После того, как фильтр пропустит через себя 95 литров воды, он перестанет работать. Индикатор состояния фильтра AquaClean опускается до 0%, напоминая о необходимости замены фильтра. Пока индикатор состояния фильтра AquaClean отображается на дисплее, этот фильтр можно заменить, не проводя предварительно очистку кофемашины от накипи. Если вы вовремя не заменили фильтр для воды AquaClean, через некоторое время индикатор AquaClean выключится. В этом случае вы по-прежнему можете заменить фильтр, но сначала будет необходимо очистить кофемашину от накипи.

Когда индикатор состояния фильтра AquaClean опустится до 0% или когда кофемашина напомнит о необходимости замены фильтра AquaClean:

- 1 извлеките старый фильтр для воды AquaClean;
- 2 установите новый фильтр и активируйте его, как описано в разделе «Активация фильтра для воды AquaClean (5 мин.)».



i Производите замену фильтра для воды AquaClean каждые 3 месяца, даже если кофемашина еще не подает сигнала о необходимости его замены.

Процесс очистки от накипи (30 мин.)

Используйте только средство очистки от накипи Philips. Ни при каких обстоятельствах не используйте средства очистки от накипи на основе серной кислоты, соляной кислоты, сульфаминовой кислоты или уксусной кислоты (уксус), поскольку это может привести к повреждению контура циркуляции воды в вашей кофемашине и не растворяет накипь должным образом. Использование другого средства, отличного от средства очистки от накипи Philips, приведет к аннулированию гарантии. Невыполнение процедуры очистки прибора от

накипи также приведет к аннулированию гарантии. Средство для удаления накипи Philips можно приобрести в интернет-магазине www.philips.com/coffee-care.

Если кофемашине требуется очистка от накипи, на дисплее появится соответствующее сообщение.

- 1 Нажмите на значок очистки  в пользовательском интерфейсе и выберите в меню пункт «Очистка от накипи».
- 2 Следуйте инструкциям, отображаемым на экране.
- 3 Если установлены капучинатор LatteGo или вспениватель молока, снимите их с креплений.
- 4 Извлеките поддон для капель и контейнер для кофейной гущи, освободите их, а затем установите обратно в кофемашину.
- 5 Снимите резервуар для воды и слейте воду. Затем извлеките фильтр для воды AquaClean.
- 6 Влейте в резервуар для воды всю бутылку средства Philips для очистки от накипи и наполните его водой до отметки Calc / Clean (Очистка от накипи). Затем установите его обратно в кофемашину (Рис. 48).
- 7 Под носиком выхода кофе и носиком подачи воды разместите посуду большой емкости (1,5 л).
- 8 Нажмите кнопку «Старт/стоп» , чтобы начать процедуру очистки от накипи. Процедура очистки от накипи занимает примерно 30 минут и состоит из цикла очистки от накипи и цикла промывки.
- 9 Дождитесь, пока машина перестанет подавать воду. Заполните резервуар для воды, когда на дисплее появится соответствующее сообщение. Процедура очистки от накипи завершится, когда кофемашина перестает подавать воду.
- 10 Установите новый фильтр AquaClean в резервуар для воды и активируйте его.
 - По завершении процедуры очистки от накипи кофемашина отображает напоминание о необходимости установки нового фильтра AquaClean.

 Совет. Использование фильтра AquaClean помогает продлить интервал между циклами очистки от накипи!

Действия в случае прерывания процедуры очистки от накипи

Чтобы прервать процедуру очистки от накипи, нажмите кнопку включения/выключения на панели управления. Если процедура очистки от накипи прервана до ее завершения, выполните следующие действия:

- 1 Слейте воду и тщательно промойте резервуар для воды.
- 2 Наполните резервуар свежей водой до отметки Calc / Clean и снова включите кофемашину. Кофемашина начнет нагреваться и запустит цикл автоматической промывки.
- 3 Перед приготовлением напитков выполните цикл ручной промывки машины. Для выполнения цикла ручной промывки слейте половину резервуара для воды, несколько раз выбрав функцию подачи горячей воды, а затем приготовьте 2 чашки напитка из предварительно размолотого кофе без добавления молотого кофе.

 Если процедура удаления накипи не была завершена, необходимо как можно скорее выполнить ее повторно.

Заказ принадлежностей

Для очистки кофемашины и удаления накипи используйте только соответствующие средства Philips. Эти средства можно приобрести у местных торговых представителей, в авторизованных сервисных центрах или онлайн на веб-сайте www.philips.com/parts-and-accessories. Чтобы узнать в Интернете полный список деталей, введите номер модели кофемашины. Вы можете найти номер модели на внутренней поверхности сервисной дверцы.

Средства ухода и их номер по каталогу:

- Средство для очистки от накипи CA6700
- Фильтр для очистки воды AquaClean CA6903
- Смазка для варочной группы HD5061
- Средство для очистки от кофейных масел CA6704

i Фильтры Brita несовместимы с данной кофемашиной.

Поиск и устранение неисправностей

Данный раздел посвящен наиболее распространенным проблемам, с которыми вы можете столкнуться при использовании данного устройства. Обучающие видеоролики и полный список ответов на часто задаваемые вопросы доступны на веб-сайте www.philips.com/coffee-care. Если не удастся самостоятельно справиться с возникшими проблемами, обратитесь в местный центр поддержки потребителей Philips. Контактные данные см. на гарантийном талоне.

Значки предупреждений

Значок предупреждения

Способы решения



На дисплее появляется значок пустого резервуара для воды.

- Резервуар для воды почти пуст. Наполните резервуар чистой водой до отметки, указывающей максимальный уровень.
- Резервуар для воды установлен неправильно. Установите на место резервуар для воды.



На дисплее появляется значок добавления кофе в зернах.

- Наполните зернами контейнер для кофейных зерен.



На дисплее появляется значок необходимости опорожнения контейнера для кофейной гущи.

- Контейнер для кофейной гущи переполнен. Извлеките и очистите контейнер для кофейной гущи при включенной кофемашине. Подождите 5 секунд, прежде чем установить его обратно.



На дисплее появляется значок о необходимости вставки варочной группы.

- Варочная группа отсутствует на своем месте или установлена неправильно. Выньте и вставьте обратно варочную группу, убедитесь, что она правильно встала на место. Пошаговые инструкции см. в разделе «Удаление и установка варочной группы».

Коды ошибок

Ниже приводится список кодов ошибок для проблем, которые можно устранить самостоятельно. Видеоинструкции можно найти на веб-сайте www.philips.com/coffee-care. Если выводится другой код ошибки, обратитесь в центр поддержки потребителей Philips в вашей стране. Контактные данные см. на гарантийном талоне.

Код ошибки	Проблема	Возможное решение
01	Отверстие для кофе засорилось.	Выключите кофемашину и отключите ее от электросети. Извлеките варочную группу. Затем откройте крышку отделения для предварительно молотого кофе и вставьте в отверстие ручку ложки. Перемещайте ручку вверх и вниз, пока засорившееся отверстие не будет прочищено. Посетите веб-сайт www.philips.com/coffee-care для получения подробных видеоинструкций.
03	Варочная группа загрязнена или недостаточно хорошо смазана.	Выключите кофемашину. Промойте варочную группу чистой водой, дайте ей высохнуть, а затем смажьте ее. См. раздел «Очистка варочной группы» или посетите веб-сайт www.philips.com/coffee-care для получения подробных видеоинструкций. Затем включите кофемашину снова.
04	Варочная группа установлена неправильно.	Выключите кофемашину. Извлеките варочную группу и установите ее обратно. Перед вставкой варочной группы убедитесь, что она находится в правильном положении. См. раздел «Эксплуатация варочной группы» или посетите веб-сайт www.philips.com/coffee-care для получения подробных видеоинструкций. Затем включите кофемашину снова.
05	В контуре подачи воды присутствует воздух.	Перезапустите кофемашину, отключив питание и включив его снова. Если у вас получилось это сделать, налейте 2–3 чашки горячей воды. Выполните очистку прибора от накипи, если она не выполнялась в течение длительного времени.
	Перед установкой фильтр AquaClean не был подготовлен надлежащим образом, или он засорен.	Снимите фильтр AquaClean, а затем попытайтесь снова приготовить кофе. Если у вас получилось это сделать, перед установкой фильтра AquaClean обратно убедитесь, что он подготовлен надлежащим образом. Установите фильтр AquaClean обратно в резервуар для воды. Если это не помогло решить проблему, то фильтр, вероятно, засорен и его необходимо заменить.
11	Кофемашина должна адаптироваться к комнатной температуре	Подождите некоторое время, чтобы кофемашина адаптировалась от температуры условий транспортировки/наружной температуры до комнатной температуры. Выключите кофемашину на 30 минут, а затем включите ее снова. Если нормальная работоспособность устройства не восстановится, обратитесь в местный центр поддержки потребителей. Контактные данные см. на гарантийном талоне.
14	Кофемашина перегрелась.	Выключите кофемашину и через 30 минут включите ее снова.

Таблица поиска и устранения неисправностей

Данный раздел посвящен наиболее распространенным проблемам, с которыми вы можете столкнуться при использовании данного устройства. Обучающие видеоролики и полный список ответов на часто задаваемые вопросы доступны на веб-сайте www.philips.com/coffee-care. Если не удастся самостоятельно справиться с возникшими проблемами, обратитесь в местный центр поддержки потребителей Philips. Контактные данные см. на гарантийном талоне.

Проблема	Причина	Способы решения
В моей новой кофемашине оказались остатки кофе.	При тестировании машины мы использовали настоящий кофе.	Мы тщательно очистили машину, однако в ней по-прежнему могут присутствовать следы кофе. Однако машина является абсолютно новой.
Поддон для капель заполняется слишком быстро/в поддоне для капель всегда содержится немного воды.	Это нормально. Для промывки внутренних контуров и варочной группы кофемашина использует воду. Часть этой воды выходит из внутренних систем и попадает в поддон для капель.	Поддон для капель необходимо опорожнять ежедневно или когда всплывет красный индикатор заполнения поддона для капель. Совет. Поставьте чашку под носик подачи, чтобы собрать воду, вытекающую из него после промывки.
Значок опорожнения контейнера для кофейной гущи остается на дисплее.	Контейнер для кофейной гущи был опорожнен, когда кофемашина была выключена, или установлен на место слишком быстро.	Очищайте контейнер для кофейной гущи только при включенной кофемашине. Извлеките контейнер для кофейной гущи, подождите по крайней мере 5 секунд и затем вставьте его снова.
Кофемашина предлагает очистить контейнер для кофейной гущи, даже если он не полон.	Кофемашина не сбросила счетчик циклов при последней очистке контейнера для кофейной гущи.	Всегда ждите около 5 секунд перед установкой обратно контейнера для кофейной гущи. Таким образом счетчик циклов очистки контейнера будет сброшен на ноль, и количество порций кофе будет учитываться правильно.
		Очищайте контейнер для кофейной гущи только при включенной кофемашине. Если очистить контейнер для кофейной гущи при выключенной кофемашине, то счетчик циклов очистки контейнера для кофейной гущи не сбрасывается.
Контейнер для кофейной гущи заполнен, а значок опорожнения контейнера для кофейной гущи не появился на дисплее.	Вы сняли поддон для капель, не выполнив очистку контейнера для кофейной гущи.	При удалении поддона для капель всегда очищайте контейнер для кофейной гущи, даже если он содержит мало кофейной гущи. Это обеспечивает обнуление счетчика порций кофе и правильный учет количества порций кофе.

Проблема	Причина	Способы решения
Я не могу извлечь варочную группу.	Варочная группа расположена неправильно.	Выполните сброс настроек кофемашины следующим образом: закройте сервисную дверцу и установите обратно резервуар для воды. Выключите кофемашину и включите ее снова, а затем дождитесь, когда загорятся индикаторы значков напитков. Попробуйте снова извлечь варочную группу. Пошаговые инструкции см. в разделе «Удаление и установка варочной группы».
Я не могу вставить варочную группу.	Варочная группа расположена неправильно.	Выполните сброс настроек кофемашины следующим образом: закройте сервисную дверцу и установите обратно резервуар для воды. Не устанавливайте варочную группу обратно в кофемашину. Выключите кофемашину и отключите ее от электросети. Подождите 30 секунд, затем снова подсоедините кофемашину к электросети и включите ее. Подождите, пока не загорятся индикаторы значков напитков. Затем установите варочную группу в правильное положение и вставьте ее обратно в кофемашину. Пошаговые инструкции см. в разделе «Удаление и установка варочной группы».
Кофе получается слишком слабым.	Варочная группа загрязнена или нуждается в смазке.	Удалите варочную группу, промойте ее под струей и дайте высохнуть. Затем смажьте движущиеся части.
	Кофемашина выполняет процедуру автоматической регулировки. Эта процедура запускается автоматически, когда кофемашина используется в первый раз, когда был выбран другой тип кофейных зерен или после продолжительного перерыва в использовании.	Приготовьте сначала 5 чашек кофе, чтобы предоставить кофемашине возможность выполнить процедуру автоматической регулировки.
	Кофемолка настроена на слишком грубый помол.	Отрегулируйте кофемолку, установив более тонкий помол (более низкое значение). Приготовьте 2–3 напитка, чтобы иметь возможность в полной мере определить различия.

Проблема	Причина	Способы решения
Кофе недостаточно горячий.	Установлено слишком низкое значение температуры.	Установите для температуры максимальное значение. Для настройки температуры нажмите значок настройки  .
	Холодная чашка снижает температуру напитка.	Подогрейте чашки, ополоснув их горячей водой.
	Добавление молока уменьшает температуру напитка.	Независимо от того, добавляется горячее или холодное молоко, это всегда снижает температуру кофе. Подогрейте чашки, ополоснув их горячей водой.
Кофе не вытекает или вытекает слишком медленно.	Фильтр для воды AquaClean не был правильно подготовлен для установки.	Извлеките фильтр AquaClean и подайте немного горячей воды. Если это сработает, фильтр AquaClean был установлен неправильно. Переустановите и активируйте фильтр AquaClean и выполните все действия, описанные в разделе «Фильтр для воды AquaClean».
		После продолжительного перерыва в использовании необходимо снова подготовить фильтр для воды AquaClean к применению и подать 2-3 чашки горячей воды.
	Засорился фильтр для воды AquaClean.	Заменяйте фильтр для воды AquaClean раз в 3 месяца. Фильтр, которому больше 3 месяцев, может засориться.
	Кофемолка настроена на слишком тонкий помол.	Отрегулируйте кофемолку, установив более грубый помол (более высокое значение). Обратите внимание, это может повлиять на вкус кофе.
	Варочная группа загрязнена.	Снимите варочную группу и промойте ее под струей воды.
	Носик выхода кофе засорен.	Очистите носик выхода кофе и его отверстия, используя ершик или иголку.
	Засорился тракт подачи молотого кофе.	Выключите кофемашину и извлеките варочную группу. Откройте крышку отделения для предварительно молотого кофе и вставьте в него ручку ложки. Перемещайте ручку вверх и вниз, пока засорившееся отверстие не будет прочищено (Рис. 34).

Проблема	Причина	Способы решения
	В контурах машины образовалась накипь.	Очистите от накипи кофемашину с помощью средства очистки от накипи Philips. Всегда очищайте кофемашину от накипи, когда появляется соответствующий запрос.
Не удастся получить молочную пену.	Кофемашины с LatteGo: Капучинатор LatteGo неправильно собран.	Убедитесь, что капучинатор правильно присоединен к рамке LatteGo («до щелчка»).
	Кофемашины с LatteGo: загрязнились емкость для молока и/или рамка капучинатора LatteGo.	Разберите LatteGo и промойте обе ее части под струей воды или очистите их в посудомоечной машине.
	Кофемашины с классическим вспенивателем молока: Вспениватель молока собран неправильно.	Убедитесь, что классический вспениватель молока собран правильно.
	Используемое молоко не пригодно для взбивания.	Объем и качество пены зависят от типа молока. Следующие типы молока обеспечивают хороший выход пены: коровье молоко средней жирности, цельное коровье молоко и молоко, не содержащее лактозы.
Из нижней части капучинатора LatteGo вытекает молоко.	Неправильно установлены рамка и капучинатор.	Сначала установите верхнюю часть капучинатора под фиксатором в верхней части рамки. Затем нажмите до упора на нижнюю часть капучинатора. Вы услышите щелчок, когда он встанет на место.
	Загрязнились емкость для молока и/или рамка капучинатора LatteGo.	Разберите LatteGo и промойте обе ее части под струей воды или очистите их в посудомоечной машине.
Возможно, кофемашина протекает.	Для промывки внутренних контуров и варочной группы кофемашина использует воду. Эта вода протекает через внутреннюю систему и попадает прямо в поддон для капель. Это нормально.	Поддон для капель необходимо опорожнять ежедневно или когда всплывет индикатор заполнения поддона для капель через крышку. Совет. Поместите чашку под носик для подачи воды, чтобы собрать воду после промывки и уменьшить объем воды в поддоне для капель.
	Поддон для капель переполнен, так что создается впечатление, что кофемашина протекает.	Поддон для капель необходимо опорожнять ежедневно или когда всплывет индикатор заполнения поддона для капель через крышку.

Проблема	Причина	Способы решения
	Резервуар для воды не был полностью вставлен, из него вытекло немного воды, поэтому в кофеварку попал воздух.	Убедитесь, что резервуар для воды находится в правильном положении: извлеките его и вставьте еще раз, задвинув как можно дальше.
	Засорилась или загрязнилась варочная группа.	Промойте варочную группу.
	Кофемашина не установлена на ровной горизонтальной поверхности.	Установите кофемашину на горизонтальную поверхность так, чтобы поддон для капель не переполнялся и индикатор заполнения поддона для капель работал должным образом.
Мне не удастся активировать фильтр для воды AquaClean, при этом кофемашина запрашивает процедуру удаления накипи.	Фильтр не был установлен или не заменен вовремя после того, как на экране отобразилось напоминание о фильтре AquaClean. Это означает, что в кофемашине имеются отложения накипи.	Сначала очистите машину от накипи, а затем установите фильтр для воды AquaClean.
Новый фильтр для очистки воды не подходит.	Вы пытаетесь установить фильтр, отличный от фильтра для воды Philips AquaClean.	К данной кофемашине подходит только фильтр для воды Philips AquaClean.
	Резиновое кольцо на фильтре для воды AquaClean расположено неправильно.	Установите заново резиновое кольцо на фильтр для воды AquaClean.
Кофемашина издает громкий шум.	Шум при работе данной кофемашины является нормальным явлением.	Если кофемашина начинает издавать необычные звуки, очистите варочную группу и смажьте ее.
	Фильтр для воды AquaClean был неправильно подготовлен, и теперь в кофемашину попал воздух.	Извлеките фильтр для воды AquaClean из резервуара для воды и правильно подготовьте его к использованию, прежде чем установить на место. Пошаговые инструкции см. в разделе «Фильтр для воды AquaClean».
	Не полностью вставлен резервуар для воды, и в машину попал воздух.	Убедитесь, что резервуар для воды находится в правильном положении: извлеките его и вставьте еще раз, задвинув как можно дальше.

Технические характеристики

Производитель оставляет за собой право изменять технические характеристики изделия для его улучшения. Указанные установленные значения являются приблизительными.

Описание	Значение
Размер (Ш x В x Г)	246 x 377 x 434 мм
Вес	7–7,5 кг
Длина сетевого шнура	1200 мм
Резервуар для воды	1,8 литра
Вместимость контейнера для кофейных зерен	275 г
Вместимость контейнера для кофейной гущи	12 порций
LatteGo (капучинатор)	250 мл
Регулировка высоты носика выхода кофе	88–145 мм
Номинальное напряжение — Энергопотребление — Питание	См. этикетку с данными на внутренней панели сервисной дверцы (см. рис. А11)

Автоматическая кофемашина для эспрессо

Изготовитель: "Филипс Консьюмер Лайфстайл Б.В.", Туссендиепен 4, 9206 АД, Драхтен, Нидерланды

Импортер на территорию России и Таможенного Союза: ООО "ФИЛИПС", Российская Федерация, 123022 г. Москва, ул. Сергея Макеева, д.13, тел. +7 495 961-1111

EP4341, EP4343, EP4346, EP4349, EP5441, EP5444, EP5447: 230 В; 50 Гц; 1500 Вт или 220–240 В; 50 Гц; 1500 Вт

Класс I

Для бытовых нужд

Сделано в Румынии

Условия хранения, эксплуатации

Температура	0 °C - +50 °C
Относительная влажность	20 % - 95 %
Атмосферное давление	85 - 109 kPa



Упаковочные материалы, изготовленные не из пластмассы, содержат бумагу и картон.



Упаковочные материалы из пластмассы содержат полиэтилен низкой плотности (LDPE), если не указано иное.

Мазмұны

Құрылғыға шолу (А суреті) _____	30
Басқару тақтасы _____	31
Кіріспе _____	31
Бірінші рет пайдалану алдында _____	32
Сусындар қайнату _____	33
Сусындарды жекелендіру _____	36
Құрылғы параметрлерін реттеу _____	37
Қайнату құралын алу және салу _____	38
Тазалау және техникалық қызмет көрсету _____	38
AquaClean су сүзгісі _____	41
Қақ түсіру процедурасы (30 мин) _____	42
Қосалқы құрылғыларға тапсырыс беру _____	43
Ақаулықтарды жою _____	43
Техникалық ерекшеліктер _____	49

Құрылғыға шолу (А суреті)

A1 Басқару тақтасы	A10 Қызмет есігі
A2 Стакан ұстағыш	A11 Түр нөмірі бар деректер белгісі
A3 Алдын ала ұнтақталған кофе бөлімі	A12 Су ыдысы
A4 Дән ыдысының қақпағы	A13 Ыстық су шүмегі
A5 Реттелетін кофе шүмегі	A14 Тартылған кофе ыдысы
A6 Қуат сымының розеткасы	A15 Тартылған кофе ыдысының алдыңғы тақтасы
A7 Ұнтақтау параметрі тұтқасы	A16 Тамшы науасының қақпағы
A8 Кофе дәндерінің ыдысы	A17 Тамшы науасы
A9 Қайнату құралы	A18 «Drip tray full» (Тамшы науасы толық) индикаторы

Аксессуарлар

A19 Қуат сымы	A23 Су кермектігінің сынақ жолағы
A20 Май түтігі	A24 Классикалық сүт көпірткіш (тек кейбір түрлері)
A21 AquaClean су сүзгісі	A25 LatteGo (сүт ыдысы) (тек кейбір түрлері)
A22 Мөлшерлеу шөміші	





Басқару тақтасы

Әр түрлі басқару тақталарынан тұратын осы эспрессо машинасының бірнеше нұсқасы бар. Әрбір нұсқаның жеке түр нөмірі бар. Қызмет есігінің ішіндегі деректер белгісінен түр нөмірін таба аласыз (A11 суреті). Сонымен қатар, Параметрлер  белгішесін түрту және «Қолдау» параметрін таңдау арқылы түр нөмірін таба аласыз.

Барлық түймелер мен белгішелер шолуын C, D және E суретінен қараңыз. Төменнен сипаттама таба аласыз.

Дисплей бойынша айналдыру үшін жоғары және төмен көрсеткілерін пайдаланып, таңдауларды таңдау немесе растау үшін ОК белгішесін түртіңіз.

Барлық түрлер (C/D/E суреті)

C1/D1/E1 Бір рет түртілетін сусын белгішелері	C3. Навигация белгішелері (жоғары, төмен, артқа, ОК)	C6. Cleaning (Тазалау) мәзірі 
C2. Бастау/тоқтату  түйме	C4. Дисплей	C7. Жеке профильдер 
D2/E2 Қосымша сусындары бар мәзір	C5. Машина параметрлері 	C8. Қосу/өшіру түймесі

Тек EP4327, EP4324, EP4321 (C суреті)

C1 Бір рет түртілетін сусын белгішелері: Эспрессо, кофе, американо, кремді кофе, ристретто, ыстық су және бу

Тек EP4349, EP4346, EP4343, EP4341 (D суреті)

D1 Бір рет түртілетін сусын белгішелері: Эспрессо, кофе, американо, капучино, латте махито, сүтті кофе

Тек EP5447, EP5444, EP5441 (E суреті)

E1 Бір рет түртілетін сусын белгішелері: Эспрессо, кофе, американо, капучино, латте махито, сүтті кофе

Кіріспе

Philips толығымен автоматты кофе машинасын сатып алғаныңызбен құттықтаймыз! Philips ұсынатын қолдауды толық пайдалану үшін өнімді www.philips.com/registeryourcoffee.com торабында немесе осы буклеттегі QR кодын (сурет 1) сканерлеу арқылы тіркеңіз.

Машинаны алғаш пайдалану алдында бөлек қауіпсіздік буклетін мұқият оқып, болашақта пайдалану мақсатында сақтаңыз.

Жұмысты бастауға және машинаның мүмкіндіктерін барынша пайдалануға көмек ретінде Philips компаниясы бірнеше жолмен қолдау ұсынады. Сіз тапқан терезеден:

- 1 Суретке негізделген пайдалану нұсқаулары және тазалау мен техникалық қызмет көрсету бойынша толығырақ ақпарат қамтылған осы пайдаланушы нұсқаулығы.
- 2 Машинаны қауіпсіз жолмен пайдалану жолы нұсқаулары бар бөлек қауіпсіздік буклеті.
- 3 Онлайн қолдау (жиі қойылатын сұрақтар, фильмдер, т.б.) алу үшін, осы буклет мұқабасындағы QR кодын сканерлеңіз немесе www.philips.com/coffee-care сайтына кіріңіз. Сонымен қатар, Параметрлер  белгішесін түрту және «Қолдау» параметрін таңдау арқылы QR кодын таба аласыз.

i Бұл машина кофемен сыналған. Мұқият тазаланғанымен, біраз кофе қалдықтары қалуы мүмкін. Дегенмен, машинаның мүлде жаңа екендігіне кепілдік береміз.

Машина дәмі өте жақсы кофе жасауға пайдаланылатын ұнтақталған кофе мөлшерін автоматты түрде реттейді. Машинаны жеке реттеуді аяқтау үшін, 5 кофеі бірден қайнату керексіз.

Алғаш пайдалану алдында LatteGo (сүт ыдысы) немесе классикалық сүт көпірткіш шайылғанына көз жеткізіңіз.

Бірінші рет пайдалану алдында

Өзіңізге ыңғайлы тілді таңдап, экрандағы нұсқауларды орындаңыз.

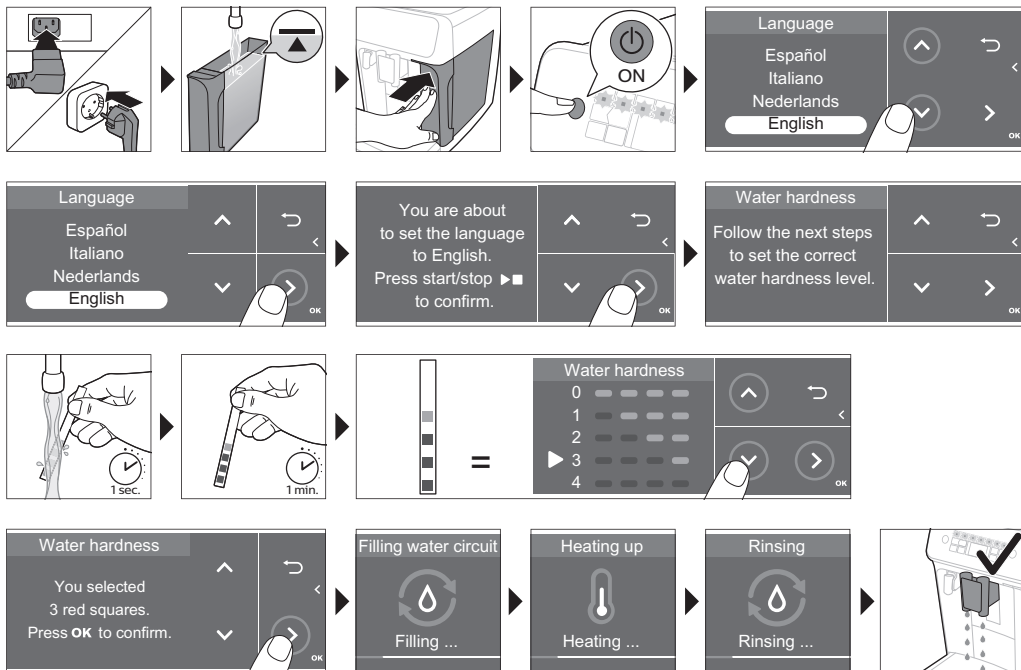

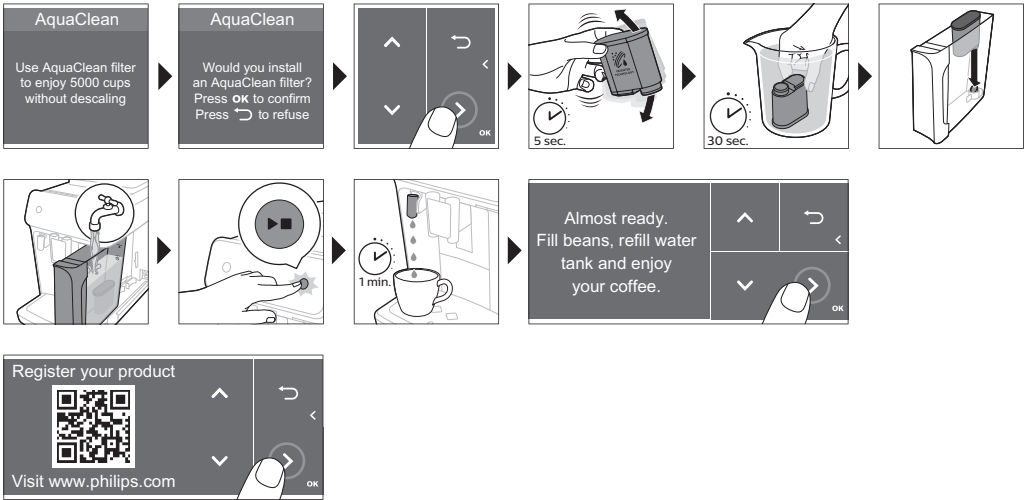

LatteGo ыдысын жинақтау (тек кейбір түрлері)



Классикалық сүт көпірткішті жинақтау (тек кейбір түрлері)

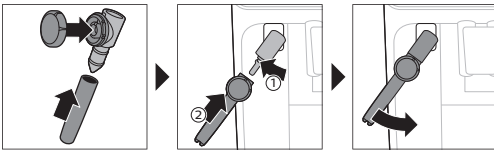

Сусындар қайнату

Жалпы қадамдар

- 1 Су ыдысын ағын сумен толтырып, дән ыдысын дәндермен толтырыңыз.
- 2 Шағын ашаны машинаның артындағы ұяшыққа қосыңыз. Тоқ шанышқысын қабырғадағы розеткаға қосыңыз.
- 3 Құрылғыны қосу үшін қосу/өшіру түймесін басыңыз.
 - Машина қыза бастап, автоматы шаю циклін орындайды.
 - Сусын белгішелеріндегі барлық шамдар үздіксіз жанса, машина пайдалануға дайын болады.
- 4 Кофе тамызу шүмегі астына шыны қойыңыз. Кофе тамызу шүмегінің биіктігін пайдаланылатын (сурет 2) шынаяқ не шыны өлшеміне реттеу үшін, оны жоғары немесе төмен сырғытыңыз.

Дәндерден тұратын кофені қайнату

- 1 Кофені қайнату үшін, өзіңіз таңдаған (сурет 3) сусын белгішесін түртіңіз немесе «Қосымша сусындар» белгішесін (сурет 4) (тек белгілі бір түрлер) түртіңіз.
 - Сусынды жеке дәміңізге (сурет 5) реттей аласыз. Кофе қоюлығын реттеу үшін жоғары және төмен көрсеткілерін (сурет 6) пайдаланыңыз. Егер қосымша параметрлерді (сурет 7) реттеу керек болса, ОК белгішесін түртіңіз.
- 2 Таңдалған сусынды қайнатуды бастау үшін бастау/тоқтату ►■ түймесін кез келген уақытта басыңыз.
- 3 Машина тоқтағанша кофе тамызуды тоқтату үшін, іске қосу/тоқтату ►■ түймесін қайта басыңыз.

i 2 кофені бір уақытта қайнату үшін, сусын белгішесін екі рет түртіңіз немесе арнайы жолақты айналдыру арқылы 2x белгішесін таңдаңыз.

! Карамельденген немесе тәтті кофе дәндерін пайдаланыңыз.

Сүт негізіндегі сусындарды LatteGo сүт ыдысымен қайнату

! LatteGo құралында сүт ыдысы, жақтау және сақтау қақпағы бар. Кему жағдайын болдырмас үшін, сүт ыдысын толтыру алдында сүт ыдысы мен жақтау дұрыс жинақталғанын тексеріңіз.

- 1 LatteGo құралын жинақтау үшін, алдымен сүт ыдысы үстін жақтау (сурет 8) үстіндегі ілгек астына салыңыз. Одан кейін сүт ыдысының астыңғы бөлігін қатты басыңыз. Ол орнына (сурет 9) түскен кезде сырт еткен дыбыс естіледі.

Ескертпе: Сүт ыдысы мен жақтауды жалғау алдында олар таза екендігін тексеріңіз.

- 2 LatteGo ыдысын шамалы еңкейтіп, ыстық су шүмегіне (сурет 10) салыңыз. Одан кейін орнына (сурет 11) түскенше қатты басыңыз.
- 3 LatteGo құралын сүтке (сурет 12) толтырыңыз. Сүт ыдысына ең жоғары көрсеткішінен асырып су құюға болмайды.

i Егер сүт мөлшері жекелендірілсе, сүт ыдысын LatteGo ыдысында сол сусынға көрсетілген сүт мөлшерінен асыра немесе кеміте толтыра аласыз.

***** Оңтайлы нәтижелер үшін, үнемі тікелей тоңазытқыштан келетін сүтті пайдаланыңыз.

- 4 Шынаяқты тамшы науасына қойыңыз.
- 5 Өзіңіз таңдаған сүт негізіндегі сусын белгішесін түртіңіз немесе басқа сусынды таңдау үшін «Қосымша сусындар» белгішесін (тек белгілі бір түрлер) түртіңіз.
 - Енді сусынды теңшеліміңізге сәйкес реттей аласыз.
- 6 Іске қосу/тоқтату ►■ түймесін басыңыз.
 - Капучино, сүтті кофе немесе латте махито қайнату керек болса, машина сүтті тамызып, одан кейін кофені тамызады. Латте кофесін немесе сүтті кофені қайнатқан кезде, машина кофені, одан кейін сүтті тамызады.
 - Машина алдын ала орнатылған мөлшерді тамызу алдында сүт тамызуды тоқтату үшін, іске қосу/тоқтату ►■ түймесін басыңыз.
- 7 Машина тоқтағанша сусынды (сүт және кофе) толығымен тамызуды тоқтату үшін, іске қосу/тоқтату ►■ түймесін басып тұрыңыз.

Классикалық сүт көпірткішпен сүтті көпірту немесе жылыту

***** Үздік көбік сапасына қол жеткізу үшін, үнемі тікелей тоңазытқыштан келетін сүтті пайдаланыңыз.

- 1 Машинадағы қара силикон сапты сол жаққа еңкейтіп, сүт көпірткішті соған (сурет 13) сырғытыңыз.

- 2 Сүт құмырасын капучино үшін шамамен 100 мл сүтпен және латте макиато үшін шамамен 150 мл сүтпен толтырыңыз.
- 3 Сүт көпірткішті сүтке шамамен 1 см салыңыз.
- 4 Бу белгішесін (сурет 14) түртіңіз.
- 5 Сүтті көпірту керек болса, классикалық сүт көпірткіштегі тұтқаны сүтті көпірту белгішесіне (сурет 15) бұраңыз. Сүтті жылыту керек болса, классикалық сүт көпірткіштегі тұтқаны сүтті кофе белгішесіне (сурет 16) бұраңыз.
- 6 Классикалық сүт көпірткіш тұтқасындағы белгіше қара көрсеткімен тураланғанын тексеріңіз.
- 7 Іске қосу (сурет 17) үшін іске қосу/тоқтату түймесін ►■ басыңыз.
 - Машина қыза бастап, бу сүтке күшпен өтіп, сүт көбіктенеді немесе жылиды.
- 8 Сүт құмырасындағы сүт талап етілетін көбік көлеміне немесе жылуға жетсе, сүтті көпіртуді/жылытуды тоқтату үшін іске қосу/тоқтату ►■ түймесін басыңыз.

i Сүтті 90 секундтан ұзақ булауға болмайды. 90 секундтан кейін булау автоматты түрде тоқтайды.

i Сүт көбігінің үздік сапасына қол жеткізу үшін сүтті көпірту барысында сүт құмырасын жылжытуға болмайды.

Қосымша ұрыс (ExtraShot) (тек белгілі бір түрлері)

Машинаңыз кофемен сүтті сусындарға ристреттоның қосымша ұрысын қосу мүмкіндігін ұсынады (мысалы, күштірек кофе қажет болса).

- 1 Шүмек астына шыны қойыңыз
- 2 Сусынды таңдау үшін бір рет түртілетін сусындар белгішесін түртіңіз немесе сусынды таңдау үшін «Қосымша сусындар» белгішесін (тек белгілі бір түрлер) түртіңіз.
- 3 Күшті ең жоғары деңгейге орнату үшін жоғары көрсеткіні пайдаланып, ExtraShot функциясын (сурет 18) таңдаңыз.
- 4 Басқа параметрлерді дербестендіру керек болса, ОК белгішесін түртіңіз. Одан кейін сусынды қайнатуды бастау үшін іске қосу/тоқтату ►■ белгішесін басыңыз.
- 5 Машина тоқтағанша тамызуды тоқтату үшін, іске қосу/тоқтату ►■ белгішесін қайта басыңыз.

i ExtraShot функциясы таңдалса, бір уақытта тек бір кофе қайната аласыз.

Алдын ала ұнтақталған кофені қайнату

Мысалы, басқа кофе түрлері немесе кофеинсіз кофе қажет болса, дәндер орнына алдын ала ұнтақталған кофені таңдай аласыз.

- 1 Алдын ала ұнтақталған кофе бөлімі қақпағын ашып, оған (сурет 19) алдын ала ұнтақталған кофенің бір деңгейлі өлшеу қасығын салыңыз. Одан кейін қақпақты жабыңыз.
- 2 Бір рет түртілетін сусын белгішелерінің бірін түртіңіз немесе басқа сусынды таңдау үшін «Қосымша сусындар» белгішесін (тек белгілі бір түрлер) түртіңіз.
- 3 Алдын ала ұнтақталған кофе функциясын таңдаңыз. Бұны 2 жолмен істеуге болады:
 - күшті ең төменгі деңгейге орнату үшін төмен көрсеткіні пайдаланып, алдын ала ұнтақтау функциясын таңдаңыз.
 - Параметрлер  белгішесін басып, алдын ала ұнтақтау функциясын таңдау үшін төмен көрсеткіні пайдаланыңыз.
- 4 Машина тоқтағанша кофе тамызуды тоқтату үшін, іске қосу/тоқтату ►■ түймесін қайта басыңыз.

i Алдын ала ұнтақталған кофе функциясын таңдаған кезде:
- ол автоматты түрде сақталады.

- бір уақытта тек бір кофені қайната аласыз.
- басқа иіс күшін таңдау мүмкін емес.

Ыстық су ағызу

- 1 Тіркелген жағдайда LatteGo ыдысын немесе сүт көпірткішті алыңыз.
- 2 Ыстық су шүмегі астына шыны қойыңыз.
- 3 Ыстық суды таңдау үшін «Ыстық су» белгішесін (тек белгілі бір түрлер) түртіңіз немесе «Қосымша сусындар» белгішесін (тек белгілі бір түрлер) (сурет 4) түртіңіз.
- 4 Ыстық су мөлшерін және/немесе температураны теңшеліміңізге реттеу үшін жоғары және төмен көрсеткілерін пайдаланыңыз.
- 5 Іске қосу/тоқтату ►■ түймесін басыңыз.
 - Ыстық су шүмегінен (сурет 20) ыстық су ағады.
- 6 Машина тоқтағанша ыстық су тамызуды тоқтату үшін, іске қосу/тоқтату ►■ түймесін қайта басыңыз.

Сусындарды жекелендіру

Машина сусын параметрлерін жеке теңшеліміңізге сәйкес реттеуге және реттелмелі сусынды жеке профильге сақтауға мүмкіндік береді. Әр түрлі профильдерде әр түрлі түстер бар.

Сусынды таңдағаннан кейін бір рет түртілетін сусын белгішелерінің бірін түрту немесе «Қосымша сусындар» белгішесін (тек белгілі бір түрлер) түрту арқылы мына әрекеттерді орындай аласыз:

- 1 жоғары және төмен белгішелері (сурет 21) арқылы иіс күшін реттеу. 5 күш бар, ең төмені ең әлсізі болады, ал ең жоғарғысы ең күштісі болады.
- 2 жоғары және төмен белгішелері арқылы кофе мөлшерін (сурет 22) және/немесе сүт мөлшерін (тек белгілі бір түрлер) реттеу. Параметрлердің әрқайсысының 5 мөлшері бар.

i Машина қайнатып болған соң, сіз таңдаған параметрлер профиліңізде автоматты түрде сақталады.

Профильді таңдау

Профильді таңдап, «Менің кофе таңдауым» профильдері (My Coffee Choice Profiles) арқылы рецептті сақтаңыз.

- 1 Түсті профильдердің бірін таңдау үшін профильдер  белгішесін қайта түртіңіз. Барлық профильдерде басқа түс бар.
- 2 Бір рет түртілетін сусын белгішелерінің бірін түрту немесе «Қосымша сусындар» белгішесін (тек белгілі бір түрлер) түрту арқылы сусынды таңдаңыз.
- 3 Сусын параметрлерін таңдаулы дәміңізге реттеңіз.
- 4 Сіз таңдаған сусынды қайнату үшін іске қосу/тоқтату ►■ түймесін басыңыз
 - Енді жаңа параметрлер сіз таңдаған түсті профильде сақталған.

i Сіз машинаның зауыттық параметрлерін үнемі қалпына келтіре аласыз.

Қонақ профилі

Машинаңыз қонақ профилімен жабдықталған. Қонақ профилі таңдалса, профиль белгішесі өшеді. Осы профильді таңдасаңыз, параметрлерді жеке теңшеліміңізге дербестендіре аласыз, бірақ сіз қайнататын рецепттер сақталмайды.

Құрылғы параметрлерін реттеу

Судың қаттылығын таңдау

 Машина өнімділігін оңтайландыру және қызметін ұзарту үшін, су кермектігі параметрін ауданыңыздағы су кермектігі деңгейіне реттеу ұсынылады. Сонымен қатар, бұл машина қағын жиі түсіру қажеттілігін болдырмайды. Су кермектігінің әдепкі параметрі - 4: қатты су.

Ауданыңыздағы су кермектігін анықтау үшін, қорапта берілген су кермектігін сынау жолағын пайдаланыңыз:

- 1 Су кермектігін сынау жолағын ағын суға батырыңыз немесе ағын суда 1 секунд (сурет 23) ұстап тұрыңыз.
- 2 1 минут күтіңіз. Сынақ жолағындағы қызыл түске өзгерген квадраттар саны су кермектігін (сурет 24) көрсетеді.

Машинаны дұрыс су кермектігіне орнатыңыз:

- 1 Параметрлер  белгішесін түртіп, «Су кермектігі» параметрін таңдау үшін жоғары және төмен көрсеткілерін пайдаланыңыз. Одан кейін растау үшін ОК белгішесін басыңыз.
- 2 Су кермектігі деңгейін таңдау үшін жоғары және төмен белгішелерін пайдаланыңыз. Дисплейден таңдалған қызыл шаршылар саны сынақ жолағындағы (сурет 25) қызыл квадраттар санымен бірдей болуы керек.
- 3 Дұрыс су кермектігі орнатылса, растау үшін ОК белгішесін түртіңіз.

Тартқыш параметрлерін реттеу

Ден ыдысындағы ұнтақтау параметрі тұтқасымен кофе күшін өзгерте аласыз. Ұнтақтау параметрі қаншалықты төмен болса, кофе дәндері соншалықты ұнтақталады және кофе күштірек болады. Таңдауға болатын 12 түрлі ұнтақтау параметрі болады.

Машина кофе дәндерінің ең жақсы дәмді орнатуы керек. Сол себепті, 100-150 стакан қайнатпайынша тартқыш параметрлерін реттеу ұсынылады (шамамен 1 айлық пайдалану).

 Құрылғыда кофе дәндерін ұнтақтау кезінде ұнтақтау параметрлерін ғана реттеуге болады. Дәмінің толық айырмашылығын көрмей тұрып 2–3 сусын қайнату керек.

 Тартқышты зақымдамау үшін ұнтақтау параметрі тұтқасын әр ретте бір ойықтан көбірекке бұрмаңыз.

- 1 Кофе тамызу шүмегі астына шыны қойыңыз.
- 2 Кофе дәндері ыдысының қақпағын ашыңыз.
- 3 Эспрессо белгішесін түртіп, іске қосу/тоқтату  түймесін басыңыз.
- 4 Тартқышта ұнтақтауды бастаған кезде ұнтақтау параметрі тұтқасын төмен басып, оны сол немесе оң жаққа бұраңыз. (сурет 26)

Басқа машина параметрлерін реттеу

Параметрлер  белгішесін түрту арқылы мына машина параметрлерін реттей аласыз:

- Су кермектігі: ауданыңыздағы су кермектігіне сәйкес 5 деңгейдің арасынан таңдай аласыз;
- Күту уақыты: 15, 30, 60 немесе 180 мин таңдай аласыз
- Экран жарықтығы: төмен, орташа және жоғары параметрін таңдай аласыз.
- Тіл
- Дыбыс: машинаның дыбыстық сигналын белсендіруге немесе өшіруге болады

- Температура: кофеңіз үшін 3 қайнату температурасының бірін таңдай аласыз
- Алдыңғы жарықтандыру (тек белгілі бір түрле): «үнемі қосулы», «қайнату барысында» немесе «үнемі өшірулі» параметрін таңдай аласыз.
- Өлшем бірлігі: мл немесе унция арасынан таңдай аласыз.

Зауыттық параметрлерге қалпына келтіру

Машина зауыттық параметрлерді кез келген уақытта қалпына келтіру мүмкіндігін ұсынады.

- 1 Параметрлер  белгішесін түртіңіз.
- 2 «Зауыттық параметрлерді» таңдау үшін жоғары және төмен белгішелерін пайдаланыңыз. ОК белгішесін түрту арқылы растаңыз.
- 3 Параметрлерді қалпына келтіру керектігін растау үшін іске қосу/тоқтату ►■ түймесін басыңыз.
 - Енді параметрлер қалпына келтіріледі.

i Өдепкі бойынша мына зауыттық параметрлерді қалпына келтіруге болады: су кермектігі, күту уақыты, дисплей жарықтығы, дыбыс, температура, алдыңғы жарықтандыру, профильдер.

Қайнату құралын алу және салу

Қайнату құралын алу, салу және тазалау жолының толық бейне нұсқаулары үшін www.philips.com/coffee-care торабына өтіңіз.

Қайнату құралын машинадан шығарып алу

- 1 Құрылғыны өшіріңіз.
- 2 Су ыдысын алып, қызмет көрсету есігін (сурет 27) ашыңыз.
- 3 PUSH (Басу) сабын (сурет 28) басып, қайнату құралы тұтқасын тартып, құрылғыдан (сурет 29) алыңыз.

Қайнату құралын қайта салу

A Қайнату құралын құрылғыға қайта сырғыту алдында, дұрыс күйде екендігін тексеріңіз.

- 1 Қайнату құралы дұрыс орында екендігін тексеріңіз. Қайнату құралының бүйіріндегі сары цилиндріндегі көрсеткі қара көрсеткімен және N (сурет 30) белгісімен тураланған.
 - Егер олар тураланбаса, иіңтірек қайнату құралы (сурет 31) негізімен байланысқанша басыңыз.
- 2 Қайнату құралын бағыттағыштар (сурет 32) бойымен орнына сырт (сурет 33) етіп түскенше машинаға сырғытыңыз. PUSH (Басу) түймесін баспаңыз.
- 3 Қызмет көрсету есігін жауып, су ыдысын кері салыңыз.

Тазалау және техникалық қызмет көрсету

Жүйелі тазалау және техникалық қызмет көрсету машинаны жақсы күйде сақтайды және жақсы дәмді кофе мен тұрақты кофе ағынын ұзақ уақыт қамтамасыз етеді.

Машинаның барлық алынбалы бөлшектерін тазалау уақыты мен әдісі туралық толық сипаттаманы төмендегі кестеден қараңыз. Толық ақпарат пен нұсқауларды www.philips.com/coffee-care торабынан таба аласыз. Ыдыс жуғышта тазалауға болатын бөлшектер шолуын В суретінен қараңыз.

Алынбалы бөлшектер	Тазалау уақыты	Тазалау әдісі
Қайнату құралы	Апта сайын	Қайнату құралын машинадан шығарып алыңыз. Оны ағын сумен шайыңыз.
	Ай сайын	Philips кофе майын кетіргіш таблеткасымен қайнату құралын тазалаңыз.
Классикалық сүт көпірткіш	Қолданған сайын	Алдымен, машинаға тіркеулі тұрған сүт көпірткішті «Сүтті жылдам тазалау» бағдарламасы арқылы тазалаңыз. Одан кейін машинадан сүт көпірткішті алып, оны бөлшектеңіз. Барлық бөлшектерді ағын суда немесе ыдыс жуғышта тазалаңыз.
Алдын ала ұнтақталған кофе бөлімі	Алдын ала ұнтақталған кофе бөлімін бітелген-бітелмегенін апта сайын тексеріңіз.	Машинаны ажыратып, қайнату құралын алыңыз. Алдын ала ұнтақталған кофе бөлімі қақпағын ашып, оған қасық сабын салыңыз. Бітеген ұнтақталған кофе төмен (сурет 34) түскенше тұтқаны жоғары және төмен жылжытыңыз. Толық бейне нұсқаулары үшін www.philips.com/coffee-care торабына кіріңіз.
Тартылған кофе ыдысы	Кофе ұнтақтарының ыдысын машина ұсынған кезде босатыңыз. Оны апта сайын тазалаңыз.	Машина қосылған кезде кофе ұнтақтары ыдысын шығарып алыңыз. Оны ағын суда шамалы жуу сұйықтығымен шайыңыз немесе ыдыс жуғышта тазалаңыз. Кофе ұнтақтары ыдысының (A15 суреті) алдыңғы тақтасын ыдыс жуғышта жууға болмайды.
Тамшы науасы	Тамшы науасын күн сайын немесе қызыл «тамшы науасы толық» индикаторы тамшы науасы (сурет 35) арқылы жыпылықтаған сайын босатыңыз. Тамшы науасын апта сайын тазалаңыз.	Тамшы науасын (сурет 36) алып, оны ағын суда шамалы жуу сұйықтығымен шайыңыз. Тамшы науасын ыдыс жуғышта да тазалауға болады. Кофе ұнтақтары ыдысының (A15 суреті) алдыңғы тақтасын ыдыс жуғышта жууға болмайды.
LatteGo	Қолданған сайын	Алдымен, машинаға тіркеулі тұрған LatteGo құралын «Сүтті жылдам тазалау» бағдарламасы арқылы тазалаңыз. Одан кейін оны машинадан алып, ағын сумен шайыңыз немесе ыдыс жуғышта тазалаңыз.
Қайнату құралын майлау	2 ай сайын	Майлау кестесін қарап, қайнату құралын Philips майымен майлаңыз.
Су ыдысы	Апта сайын	Су ыдысын ағып тұрған сумен шайыңыз
Машинаның алды	Апта сайын	Қырмайтын шүберекпен тазалау

Қайнату құралын тазалау

Қайнату құралын жүйелі тазалау кофе қалдықтарының ішкі тізбектерге бітелуін болдырмайды. Қайнату құралын алу, салу және тазалау жолының бейне нұсқаулары үшін www.philips.com/coffee-care торабына өтіңіз.

Қайнату құралын ағын су астында тазалау

- 1 Қайнату құралын алыңыз.
- 2 Қайнату құралын сумен дұрыстап шайыңыз. Қайнату құралының үстіңгі сүзгісін (сурет 37) мұқият тазалаңыз.
- 3 Қайнату құралын кері салу алдында ауада кептіріңіз. Талшықтардың қайнату құралында жиналуын болдырмау үшін қайнату құралын шүберекпен сүртпеңіз.

Кофе майын кетіргіш үстелдерімен қайнату құралын тазалау

Тек Philips кофе майын кетіргіш таблеткаларын пайдаланыңыз.

- 1 Тазалау  белгішесін түртіп, «Қайнату құралын тазалау» параметрін таңдау үшін жоғары және төмен көрсеткілерін пайдаланыңыз.
- 2 Растау үшін ОК белгішесін түртіп, экрандағы нұсқауларды орындаңыз.

Қайнату құралын майлау

Машина өнімділігін жақсарту үшін, жылжымалы бөлшектердің еркін қозғалысын қамтамасыз ету үшін қайнату құралын 2 ай сайын майлау ұсынылады.

- 1 Қайнату құралының (сурет 38) поршеніне (сұр бөлшекке) майды жұқалап жағыңыз.
- 2 Қайнату құралының (сурет 39) төменгі жағындағы білікке (сұр бөлшекке) майды жұқалап жағыңыз.
- 3 Екі жағындағы (сурет 40) бағыттауыштарға майды жұқалап жағыңыз.

LatteGo құралын (сүт ыдысы) (тек белгілі бір түрлер) тазалау

LatteGo құралын жылдам тазалау

- 1 LatteGo құралы машинаға (сурет 10) дұрыс тіркелгенін тексеріңіз.
- 2 Шүмек астына шыны қойыңыз.
- 3 Тазалау  белгішесін түртіп, «Сүтті жылдам тазалау» бағдарламасын таңдау үшін жоғары және төмен көрсеткілерін пайдаланыңыз.
- 4 Растау үшін ОК белгішесін түртіп, сүт жүйесінде қалған сүтті кетіру үшін экрандағы нұсқауларды орындаңыз.
 - Сүт жүйесі арқылы ыстық судың кішкентай тамшылары ағады.
- 5 LatteGo құралын тоңазытқышқа қалған сүтпен сақтаңыз.

LatteGo құралын дұрыстап тазалау

- 1 LatteGo құралын машинадан (сурет 41) алыңыз.
- 2 Қалған сүтті төгіп тастаңыз.
- 3 Босату түймесін басып, сүт ыдысын LatteGo (сурет 42) жақтауынан алыңыз.
- 4 Барлық бөлшектерді ыдыс жуғышта немесе ағын суда жылы сумен және шамалы жуу сұйықтығымен тазалаңыз.

Классикалық сүт шайқағыш (кейбір түрлерінде ғана) тазалау

Классикалық сүт көпірткішті жылдам тазалау

- 1 Классикалық сүт көпірткіш машинаға (сурет 13) дұрыс тіркелгенін тексеріңіз.
- 2 Шүмек астына шыны қойыңыз.
- 3 Тазалау  белгішесін түртіп, «Сүтті жылдам тазалау» бағдарламасын таңдау үшін жоғары және төмен көрсеткілерін пайдаланыңыз.
- 4 Растау үшін ОК белгішесін түртіп, сүт көпірткіште қалған сүтті кетіру үшін экрандағы нұсқауларды орындаңыз.
 - Сүт жүйесі арқылы ыстық судың кішкентай тамшылары ағады.

5 Сүт көпірткішті дымқыл шүберекпен тазалаңыз.

Классикалық сүт көпірткішті күн сайын тазалау

- 1 Сүт көпірткішті суытып қойыңыз.
- 2 Сүт көпірткішті солға еңкейтіп, металл және силикон бөлшекті (сурет 43) алыңыз.
- 3 Үш бөлшекті (сурет 44) бөлшектеп, оларды таза сумен шайыңыз немесе ыдыс жуғышта тазалаңыз.
- 4 Үш сүт көпірткіш бөлшегін қайта жинақтап, сүт көпірткішті машинаға қайта тіркеңіз.

AquaClean су сүзгісі

Машинаңызда AquaClean қосулы. Кофе дәмін сақтау үшін, AquaClean су сүзгісін су ыдысына сала аласыз. Сонымен қатар, ол құрылғыда жиналған шөгіндіні кетіру арқылы қақ түсіру қажеттілігін қысқартады. AquaClean су сүзгісін жергілікті бөлшек сауда орнынан, өкілетті қызмет көрсету орталықтарынан немесе онлайн www.philips.com/parts-and-accessories торабынан сатып ала аласыз.

AquaClean сүзгісінің күй көрсеткіші

AquaClean сүзгісі белсенді болса, AquaClean сүзгісінің күйі экранда үнемі пайыз ретінде көрінеді.

- AquaClean сүзгісінің күйі 10% немесе одан аз болса, машинаны қосқан сайын экранда хабар 2 секунд көрсетіледі. Бұл хабар жаңа сүзгіні сатып алуға кеңес береді.
- Сүзгі күйі 0% болса, машинаны қосқан сайын машина AquaClean сүзгісін ауыстыруды сұрайды.

AquaClean су сүзгісін белсендіру (5 мин)

i Машина сүзгінің су ыдысына салынғанын автоматты түрде анықтай алмайды. Сол себепті, «Тазалау» мәзіріне орнатылған әрбір жаңа AquaClean су сүзгісін белсендіруіңіз керек.

Машина сүзгіні белсендіру хабарын көрсетуді тоқтатқан соң, AquaClean су сүзгісін әлі де белсендіруге болады, бірақ ол үшін машина қағын түсіру қажет болады.

i AquaClean су сүзгісін пайдалануды бастау алдында машина толығымен шөгіндісіз болуы керек.

AquaClean су сүзгісін белсендіру алдында оны төменде сипатталған суға малу арқылы дайындау керек. Бұл әрекет орындалмаса, машина су орнына ауа тартып, көп шу жасауы мүмкін және машинаның кофе қайнатуын болдырмауы мүмкін.

- 1 «Тазалау»  белгішесін түртіп, «AquaClean» параметрін таңдау үшін жоғары және төмен көрсеткілерін пайдаланыңыз.
- 2 Растау үшін ОК белгішесін түртіңіз.
- 3 Белсендіру экраны пайда болса, ОК белгішесін қайта түртіңіз. Экрандағы нұсқауларды орындаңыз.
- 4 Сүзгіні шамамен 5 секунд (сурет 45) шайқаңыз.
- 5 Сүзгіні суық сулы құмыраға жоғарыдан төмен қаратып батырып, оны (сурет 46) шайқаңыз/басыңыз.
- 6 Сүзгіні тікелей су ыдысындағы сүзгі байланысына салыңыз. Оны ең төменгі ықтимал нүктеге (сурет 47) басыңыз.
- 7 Су ыдысын таза сумен толтырып, оны машинаға қайта салыңыз.
- 8 Тіркелген жағдайда LatteGo құралын алыңыз (тек белгілі бір түрлер).
- 9 Ыстық су шүмегі/сүт көпірткіш астына таба қойыңыз.
- 10 Белсендіру процесін бастау үшін іске қосу/тоқтату ► түймесін басыңыз.
- 11 Ыстық су шүмегінен/сүт көпірткіштен 1 минут бойы ыстық су ағады.
- 12 Енді сүзгі сәтті белсендірілді.

AquaClean су сүзгісін ауыстыру (5 мин)

Сүзгіден 95 литр су аққаннан кейін сүзгі жұмысы тоқтайды. AquaClean күйінің индикаторы 0%-ға түсіп, сүзгіні ауыстыру керектігін ескертеді. Дисплейде AquaClean күйінің индикаторы көрсетілсе, машина қағын түсірмей сүзгіні ауыстыра аласыз. AquaClean су сүзгісі уақтылы ауыстырылмаса, шамалы уақыттан кейін AquaClean индикаторы өшеді. Сүзгіні ауыстыру керек болса, алдымен машина қағын түсіру керек.

AquaClean күйінің индикаторы 0%-ға түссе немесе машина AquaClean сүзгісін ауыстыру керектігін ескертсе:



- 1 ескі AquaClean су сүзгісін алыңыз.
- 2 жаңа сүзгіні орнатып, оны «AquaClean су сүзгісін белсендіру (5 мин)» тарауында сипатталғандай белсендіріңіз.

i Тіпті, машина ауыстыру қажеттілігін көрсетпесе, AquaClean су сүзгісін кемінде 3 ай сайын ауыстырыңыз.

Қақ түсіру процедурасы (30 мин)

Тек Philips қақ кетіргішін пайдаланыңыз. Ешбір жағдайда күкірт қышқылы, тұз қышқылы, сульфамин немесе сірке қышқылы (сірке суы) негізіндегі қақ кетіргішті пайдаланбаңыз, себебі бұл машинадағы су тізбегіне зақым келтіруі мүмкін және шөгіндіні дұрыс ерітпейді. Philips қақ кетіргішін пайдаланбау кепілдікке нұқсан келтіреді. Құрылғы қағын кетірмеу кепілдіктің күшін жояды. Philips қақ түсіру ерітіндісін www.philips.com/coffee-care веб-сайтында онлайн дүкенде сатып алуға болады.

Машина қағын кетіру керек болса, дисплейде хабар пайда болады.

- 1 Пайдаланушы интерфейсіндегі тазалау  белгішесін түртіп, мәзірден «Қақ кетіру» параметрін таңдаңыз.
- 2 Экрандағы нұсқауларды орындаңыз.
- 3 Тіркелген жағдайда LatteGo ыдысын немесе сүт көпірткішті алыңыз.
- 4 Тамшы науасын және кофе ұнтақтары ыдысын алып, оларды босатып, орнына кері салыңыз.
- 5 Су ыдысын алып, босатыңыз. Одан кейін AquaClean су сүзгісін алыңыз.
- 6 Philips қақ кетіргішінің толық бөтелкесін су ыдысына құйып, Қақтан тазалау көрсеткішіне (сурет 48) дейін сумен толтырыңыз. Одан кейін оны машинаға салыңыз.
- 7 Үлкен ыдысты (1,5 л) кофе тамызу шүмегі және су шүмегі астына қойыңыз.
- 8 Қақ кетіру процедурасын бастау үшін іске қосу/тоқтату  түймесін басыңыз. Қақтан тазалау процедурасы шамамен 30 минутқа созылады және қақтан тазалау циклі мен шаю циклінен тұрады.
- 9 Машина суды тамызуын тоқтатқанын күтіңіз. Дисплейде хабар пайда болса, су ыдысын қайта толтырыңыз. Машина су тамызуды тоқтатқан кезде қақ түсіру процедурасы аяқталады.
- 10 Жаңа AquaClean су сүзгісін су ыдысына орнатып белсендіріңіз.
 - Қақ түсіру процедурасы аяқталса, машина жаңа AquaClean сүзгісін орнату керектігін еске салады.

i Кеңес: AquaClean сүзгісін қолдану қақ түсіру қажеттілігін қысқартады!

Қақ түсіру процедурасына кедергі жасалғанда орындалатын әрекет

Басқару тақтасынан қосу/өшіру түймесін басумен қақтан тазалау процедурасынан шығуға болады. Егер қақтан тазалау процедурасы толығымен аяқталғанша үзілсе, келесі әрекетті орындаңыз:

- 1 Су ыдысын толығымен босатып шайыңыз.

- 2 Су ыдысына Қақтан тазалау деңгейі көрсеткішіне дейін таза су толтырып, машинаны қосыңыз. Машина қызуда әрі автоматты шаю бағдарламасын орындап жатыр.
- 3 Сусындарды қайнату алдында қолмен шаю циклін орындаңыз. Қолмен шаю циклін орындау үшін, алдымен ыстық су функциясын қайта таңдау арқылы ыстық су ыдысының жартысын тамызып, ұнтақталған кофе қоспай алдын ала ұнтақталған кофеңіз 2 шынысын қайнатыңыз.

i Егер қақ түсіру процедурасы аяқталмаса, машина басқа қақ түсіру процедурасын барынша тез талап етеді.

Қосалқы құрылғыларға тапсырыс беру

Машинаны тазалау және қағын түсіру үшін тек Philips техникалық қызмет өнімдерін пайдаланыңыз. Осы өнімдерді жергілікті бөлшек сауда орнынан, өкілетті қызмет көрсету орталықтарынан немесе онлайн www.philips.com/parts-and-accessories торабынан сатып ала аласыз. Қосалқы бөлшектердің толық тізімін онлайн табу үшін, машинаның үлгі нөмірін енгізіңіз. Қызмет есігі ішінен үлгі нөмірін таба аласыз.

Техникалық қызмет өнімдері және түр нөмірлері:

- Қақ түсіру ерітіндісі CA6700
- AquaClean су сүзгісі CA6903
- Қайнату құралының майы HD5061
- Кофе майын кетіргіш таблеткалар CA6704

i Brita сүзгілері бұл машинаға үйлесімді емес.

Ақаулықтарды жою

Бұл тарауда машинада жиі кездесетін мәселелер аталып өтеді. Қолдау көрсету бейнелері мен жиі қойылатын сұрақтардың толық тізімі www.philips.com/coffee-care веб-сайтында қолжетімді. Егер мәселені шешу мүмкін болмаса, еліңіздегі тұтынушыға қолдау көрсету орталығына хабарласыңыз. Байланыс мәліметтерін кепілдік парақшасынан көріңіз.

Ескерту белгішелері

Ескерту белгішесі

Шешім



Дисплейде «су ыдысы бос» белгішесі пайда болады.

- Су ыдысы босауға жақын. Су ыдысын тұщы сумен максималды деңгей көрсеткішіне дейін толтырыңыз.
- Су ыдысы орнында емес. Су ыдысын кері салыңыз.



Дисплейде «дән қосыңыз» белгішесі пайда болады.

- Дән ыдысын кофе дәндерімен толтырыңыз.



Дисплейде «кофе ұнтағының ыдысын босату» белгішесі пайда болады.

- Тартылған кофе ыдысы толы. Машина қосылған кезде кофе ұнтақтары ыдысын алып босатыңыз. Оны орнына салу алдында 5 секунд күтіңіз.

Ескерту
белгішесі

Шешім



Дисплейде «қайнату құралын салу» белгішесі пайда болады.

- Қайнату құралы орнында емес немесе дұрыс салынбаған. Қайнату құралын алып, орнына құлыпталғанын тексеріңіз. Қадамдық нұсқауларды «Қайнату құралын алу және салу» тарауынан қараңыз.

Қате кодтары

Төменгі жақтан шешуге болатын мәселелерді көрсететін қате кодтары тізімін таба аласыз. Бейне нұсқаулар www.philips.com/coffee-care торабында қолжетімді. Егер басқа қате коды пайда болса, Philips тұтынушыға қолдау көрсету орталығына хабарласыңыз. Байланыс мәліметтерін келілдік парақшасынан қараңыз.

Қате коды	Мәселе	Мүмкін шешімі
01	Кофені шұңғымасы бітелген.	Машинаны өшіріп, розеткадан ажыратыңыз. Қайнату құралын алыңыз. Одан кейін алдын ала ұнтақталған кофе бөлімі қақпағын ашып, қасық сабын салыңыз. Бітеген ұнтақталған кофе төмен түскенше тұтқаны жоғары және төмен жылжытыңыз. Толық бейне нұсқауларды алу үшін www.philips.com/coffee-care торабына кіріңіз.
03	Қайнату құралы ластанған немесе жақсы майланбаған.	Құрылғыны өшіріңіз. Қайнату құралын таза сумен шайып, ауада кептіріп, оны майлаңыз. «Қайнату құралын тазалау» тарауын қараңыз немесе толық бейне нұсқауларды алу үшін www.philips.com/coffee-care торабына кіріңіз. Одан кейін машинаны қайта қосыңыз.
04	Қайнату құралы дұрыс орналастырылмаған.	Құрылғыны өшіріңіз. Қайнату құралын алып қайта салыңыз. Қайнату құралын салу алдында дұрыс күйде екендігін тексеріңіз. «Қайнату құралын қолдану» тарауын қараңыз немесе келесі торапқа кіріңіз: www.philips.com/coffee-care торабына кіріңіз. Одан кейін машинаны қайта қосыңыз.
05	Су тізбегінде ауа бар.	Өшіріп қайта қосумен машинаны қайта іске қосыңыз. Егер бұл істесе, 2-3 ыстық шынаяғын ағызыңыз. Егер машина қағын ұзақ уақыт кетірмесеңіз, оны қақтан тазалаңыз.
	AquaClean сүзгісі орнату алдында дұрыс дайындалмаған немесе бітелген.	AquaClean сүзгісін алып, кофені қайта қайнатып қараңыз. Егер осы істесе, AquaClean сүзгісін кері салу алдында дұрыс дайындаңыз. AquaClean сүзгісін су ыдысына кері салыңыз. Егер бұл әлі де істемесе, сүзгі бітелуі мүмкін және ауыстыру керек.
11	Машинаны бөлме температурасына реттеу керек	Машинаның көлік/сыртқы температураны бөлме температурасына дейін реттеуіне шамалы уақыт беріңіз. Машинаны 30 минутқа өшіріп, оны қайта қосыңыз. Бұл жұмыс істемесе, еліңіздегі тұтынушыларды қолдау орталығына хабарласыңыз. Байланыс мәліметтерін келілдік парақшасынан қараңыз.
14	Машина қызып жатыр.	Машинаны өшіріп, 30 минуттан кейін қайта қосыңыз.

Ақаулықтарды жою кестесі

Бұл тарауда машинада жиі кездесетін мәселелер аталып өтеді. Қолдау көрсету бейнелері мен жиі қойылатын сұрақтардың толық тізімі www.philips.com/coffee-care веб-сайтында қолжетімді. Егер мәселені шешу мүмкін болмаса, еліңіздегі тұтынушыға қолдау көрсету орталығына хабарласыңыз. Байланыс мәліметтерін кепілдік парақшасынан қараңыз.

Мәселе	Себеп	Шешім
Менің жаңа кофе машинамының ішінде кофе қалдықтары бар.	Бұл машина кофемен сыналған.	Мұқият тазаланғанымен, біраз кофе қалдықтары қалуы мүмкін. Дегенмен, машина мүлде жаңа.
Тамшы науасы жылдам толады/тамшы науасында үнемі шамалы су болады.	Бұл қалыпты жағдай. Машинада ішкі тізбекті және қайнату құралын шаюға су пайдаланылады. Ішкі жүйе арқылы тікелей тамшы науасына су ағады.	Тамшы науасын күн сайын немесе қызыл «тамшы науасы толық» индикаторы тамшы науасының қақпағы арқылы жыпылықтаған сайын босатыңыз. Кеңес: шыққан шайылған суды жинау үшін тамызу шүмегіне шыныны қойыңыз.
«Кофе ұнтақтары ыдысын босату» белгішесі қосулы қалады.	Кофе ұнтақтары ыдысын машина өшірулі кезде босаттыңыз немесе оны жылдам орнына салдыңыз.	Машина қосылған кезде кофе ұнтақтары ыдысын босатыңыз. Кофе ұнтақтары ыдысын алып, кемінде 5 сек күтіп, оны қайта салыңыз.
Кофе ұнтақтары ыдысы толмаса да, машина маған ыдысты босатуды ұсынады.	Машина кофе ұнтақтары ыдысын босатқаннан кейін есептегішті қайта орнатпайды.	Кофе ұнтақтары ыдысын кері салған кезде шамамен 5 секунд күтіңіз. Осы орайда, кофе ұнтақтарын есептегіш нөлге орнатылады және кофе пакеттерінің саны дұрыс есептеледі.
		Машина қосылған кезде кофе ұнтақтары ыдысын босатыңыз. Егер машинаны өшіру кезінде кофе ұнтақтары ыдысын босатсаңыз, кофе ұнтақтарын есептегіш қайта орнатылмайды.
Кофе ұнтақтары ыдысы артық толған және дисплейде «кофе ұнтақтары ыдысын босату» белгішесі пайда болмаған.	Тамшы науасын ұнтақтар ыдысын босатусыз шығардыңыз.	Тамшы науасын алу кезінде кофе ұнтақтары ыдысын, тіпті, аз ғана кофе пакеті болса да босатыңыз. Бұның арқасында кофе пакеттерін есептегіш нөлге орнатылады және кофе пакеттерінің саны дұрыс есептеледі.
Қайнату құралын алу мүмкін емес.	Қайнату құралы дұрыс орында емес.	Машинаны келесі жолмен қайта орнатыңыз: қызмет көрсету есігін жауып, су ыдысын кері салыңыз. Машинаны өшіріп, қайта қосып, «сусындар» белгішелеріндегі шамдардың қосылуын күтіңіз. Қайнату құралын қайта алып қараңыз. Қадамдық нұсқауларды «Қайнату құралын алу және салу» тарауынан қараңыз.

Мәселе	Себеп	Шешім
Қайнату құралын салу мүмкін емес.	Қайнату құралы дұрыс орында емес.	Машинаны келесі жолмен қайта орнатыңыз: қызмет көрсету есігін жауып, су ыдысын кері салыңыз. Қайнату құралын шығарып алыңыз. Машинаны өшіріп, розеткадан ажыратыңыз. 30 сек күтіп, машинаны кері салып, қосып, «сусындар» белгішелеріндегі шамдардың қосылуын күтіңіз. Одан кейін қайнату құралын дұрыс күйге қойып, машинаға қайта салыңыз. Қадамдық нұсқауларды «Қайнату құралын алу және салу» тарауынан қараңыз.
Кофе сұйық.	Қайнату құралы ластанған немесе майлануы керек.	Қайнату құралын алып, оны ағын суда шайып, кептіруге қалдырыңыз. Одан кейін жылжымалы бөлшектерін майлаңыз.
	Машинада жеке реттеу процедурасы орындалуда. Машинаны алғаш рет пайдаланғанда, кофе дәндерінің басқа түріне ауыстырғанда немесе ұзақ уақыт пайдаланылмағанда осы процедура автоматты түрде басталады.	Машинаға жеке реттеу процедурасын аяқтауға рұқсат ету үшін, 5 кофе шынысын бірден қайнатыңыз.
	Тартқыш тым үлкен параметрге орнатылған.	Тартқышты дәл (төменірек) параметріне орнатыңыз. Әдемі толығымен өзгергенше 2-3 сусын қайнатыңыз.
Кофе жетерліктей ыстық емес.	Температура тым төмен деңгейге орнатылған.	Температураны максималды параметрге орнатыңыз. Температураны реттеу үшін «Параметрлер» белгішесін  басыңыз.
	Суық шыны сусын температурасын төмендетеді.	Ыстық сумен шаю арқылы шынаяқтарды алдын ала қыздырыңыз.
	Сүт қосу сусын температурасын төмендетеді.	Ыстық немесе суық сүт қосқаныңызға қарамастан, сүт қосу кофе температурасын төмендетеді. Ыстық сумен шаю арқылы шынаяқтарды алдын ала қыздырыңыз.
Кофе шықпайды немесе кофе баяу шығады.	AquaClean су сүзгісі орнатуға дұрыс дайындалмады.	AquaClean сүзгісін алып, шамалы ыстық су ағызыңыз. Бұл жұмыс істесе, AquaClean сүзгісі дұрыс орнатылмаған. AquaClean сүзгісін қайта орнатып, белсендіріп, «AquaClean су сүзгісі» тарауындағы барлық қадамдарды орындаңыз.

Мәселе	Себеп	Шешім
		Ұзақ уақыт пайдаланылмаса, AquaClean су сүзгісін қайта пайдалануға дайындап, 2-3 шыны ыстық су ағызыңыз.
	AquaClean су сүзгісі бітелген.	AquaClean су сүзгісін 3 ай сайын ауыстырыңыз. 3 айдан ескі сүзгі бітелуі мүмкін.
	Тартқыш тым кішкентай параметрге орнатылған.	Тартқышты үлкен (жоғары) параметрге орнатыңыз. Бұл кофе дәміне теріс әсер ететінін ескеріңіз.
	Қайнату құралы ластанған.	Қайнату құралын алып, оны ағын сумен жуыңыз.
	Кофе тамызу шүмегі ластанған.	Кофе тамызу шүмегін және саңылауларын құбыр тазалау құралымен немесе инемен тазалаңыз.
	Алдын ала ұнтақталған кофе бөлімі бітелген	Машинаны өшіріп, қайнату құралын алыңыз. Алдын ала ұнтақталған кофе бөлімі қақпағын ашып, оған қасық сабын салыңыз. Бітеген ұнтақталған кофе төмен (сурет 34) түскенше тұтқаны жоғары және төмен жылжытыңыз.
	Машина тізбегін қақ бітеп тастаған.	Машина қағын Philips қақ кетіргішімен тазалаңыз. Машина сізден сұраған кезде үнемі қағын кетіріңіз.
Сүт көбіктелмейді.	LatteGo ыдысы бар машиналар: LatteGo құралы дұрыс жинақталмаған.	LatteGo жақтауына сүт ыдысы (сырт етіп) дұрыс жинақталғанын тексеріңіз.
	LatteGo ыдысы бар машиналар: LatteGo сүт ыдысы және/немесе жақтауы ластанған.	LatteGo ыдысын бөлшектеп, екі бөлшекті ағын суда шайыңыз немесе ыдыс жуғышта тазалаңыз.
	Классикалық сүт көпірткіші бар машиналар: сүт көпірткіш дұрыс жинақталмаған.	Классикалық сүт көпірткіш дұрыс жинақталмағанын тексеріңіз.
	Пайдаланылатын сүт түрі көпіртуге арналмаған.	Әр түрлі сүт түрлері көбіктің әр түрлі мөлшерлеріне және әр түрлі сүт сапаларына әкеледі. Жақсы сүт көбігі нәтижесін беретін келесі сүт түрлері сыналды: жартылай майы алынған немесе толығымен майлы сиыр сүті және лактозасыз сүт.
Сүт LatteGo сүт ыдысының төменгі жағынан ағады.	Жақтау мен сүт ыдысы дұрыс жинақталмаған.	Алдымен сүт ыдысы үстін жақтау үстіндегі ілгек астына салыңыз. Одан кейін сүт ыдысының астыңғы бөлігін қатты басыңыз. Ол орнына түскен кезде сырт еткен дыбыс естіледі.

Мәселе	Себеп	Шешім
	LatteGo сүт ыдысы және/немесе жақтауы ластанған.	LatteGo ыдысын бөлшектеп, екі бөлшекті ағын суда шайыңыз немесе ыдыс жуғышта тазалаңыз.
Машина ағып жатқан сияқты.	Машинада ішкі тізбекті және қайнату құралын шаюға су пайдаланылады. Бұл су ішкі жүйе арқылы тікелей тамшы науасына ағады. Бұл қалыпты жағдай.	Тамшы науасын күн сайын немесе «тамшы науасы толық» индикаторы тамшы науасының қақпағы арқылы жыпылықтаған сайын босатыңыз. Кеңес: Шайылған суды жинау үшін тамызу шүмегіне шыныны қойып, тамшы науасындағы су мөлшерін азайтыңыз.
	Тамшы науасы тым толық әрі тасуда, бұл машинаның кему жағдайына ұқсайды.	Тамшы науасын күн сайын немесе «тамшы науасы толық» индикаторы тамшы науасының қақпағы арқылы жыпылықтаған сайын босатыңыз.
	Су ыдысы толығымен салынып, су ыдысынан шамалы су ағып, машинадан ауа шығарылады.	Су ыдысы дұрыс орында екендігін тексеріңіз: оны алып, барынша алыс баса отырып қайта салыңыз.
	Қайнату құралы ластанған/бітелген.	Қайнату құралын шайыңыз.
	Машина көлденең бетке орналастырылмаған.	Тамшы науасы толмай, «тамшы науасы толық» индикаторы дұрыс жұмыс істейтіндей етіп машинаны көлденең бетке орналастырыңыз.
AquaClean су сүзгісін белсендіру мүмкін емес және машина қақ түсіруді сұрайды.	Экранда AquaClean еске салғышы көрсетілгеннен кейін сүзгі орнатылмайды немесе ауыстырылмайды. Бұл машинаның толығымен шөгіндісіз еместігін білдіреді.	Алдымен, машина қағын түсіріп, одан кейін AquaClean су сүзгісін орнатыңыз.
Жаңа сүзгі бекітілмейді.	Philips AquaClean су сүзгісінен басқа сүзгіні орнатуға әрекет жасалуда.	Тек Philips AquaClean су сүзгісі машинаға сәйкес келеді.
	AquaClean су сүзгісіндегі резеңке сақина орнында емес.	AquaClean су сүзгісіне резеңке сақинаны кері салыңыз.
Машинадан қатты шу шығуда.	Пайдалану барысында машинаның кейбір шу шығаруы қалыпты жағдай болып есептеледі.	Егер машинадан әр түрлі шу шыға бастаса, қайнату құралын тазалап, оны майлаңыз.
	AquaClean су сүзгісі дұрыс дайындалмаған және ауа енді машинаға тартылады.	AquaClean су сүзгісін су ыдысынан алып, кері салу алдында қолданысқа дұрыстап дайындаңыз. Қадамдық нұсқауларды «AquaClean су сүзгісі» тарауынан қараңыз.

Мәселе	Себеп	Шешім
	Су ыдысы толығымен салынып, машинадан ауа шығарылады.	Су ыдысы дұрыс орында екендігін тексеріңіз: оны алып, барынша алыс баса отырып қайта салыңыз.

Техникалық ерекшеліктер

Өндіруші өнімнің техникалық сипаттамаларын жетілдіру құқығын сақтайды. Барлық алдын ала орнатылған мөлшерлер шамалас болады.

Сипаттама	Мән
Өлшемі (е x б x д)	246 x 377 x 434 мм
Салмағы	7-7.5 кг
Қуат сымы ұзындығы	1200 мм.
Су ыдысы	1,8 литр
Кофе дәндерінің ыдысының сыйымдылығы	275 г
Тартылған кофе ыдысының сыйымдылығы	12 пакет
LatteGo (сүт ыдысы) сыйымдылығы	250 мл
Реттелмелі шүмек биіктігі	88 -145 мм
Номинал кернеу - Қуат номиналы - Қуат көзі	Қызмет есігінің ішіндегі деректер белгісін қараңыз (A11 суреті)

Толығымен автоматты эспрессо Құрылғысы

Өндіруші: "Филипс Консьюмер Лайфстайл Б.В.", Туссендиепен 4, 9206 АД, Драхтен, Нидерланды
Ресей және Кедендік Одақ территориясына импорттаушы: "ФИЛИПС" ЖШҚ, Ресей Федерациясы,
123022 Мәскеу қаласы, Сергей Макеев көшесі, 13-үй, тел. +7 495 961-1111

EP4341, EP4343, EP4346, EP4349, EP5441, EP5444, EP5447: 230 В; 50 Гц; 1500 Вт немесе 220-240 В;
50 Гц; 1500 Вт

I- класс

Тұрмыстық қажеттіліктерге арналған

Румынияда жасалған

Сақтау шарттары, пайдалану

Температура	0 °C - +50 °C
Салыстырмалы ылғалдылық	20 % - 95 %
Атмосфералық қысым	85 - 109 kPa



Пластик емес бума материалдарында қағаз немесе картон бар.



Пластик бума материалдарында LDPE бар, басқаша көрсетілмеген жағдайда.

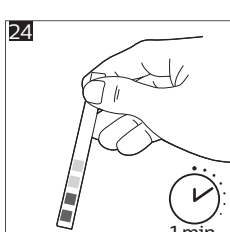
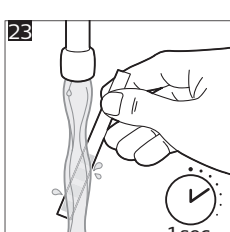
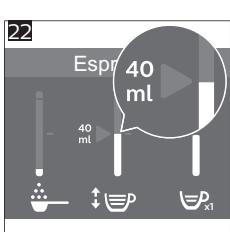
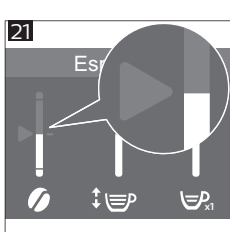
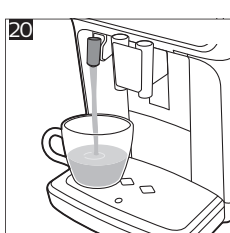
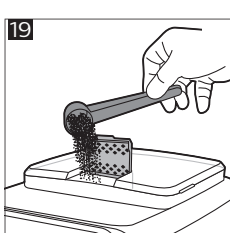
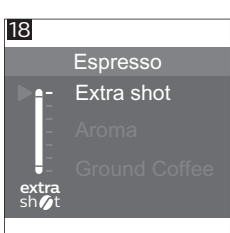
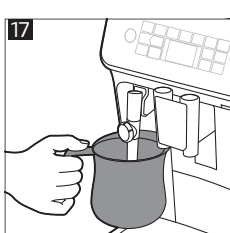
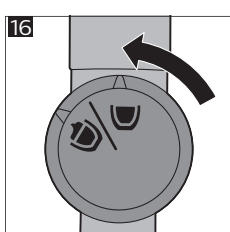
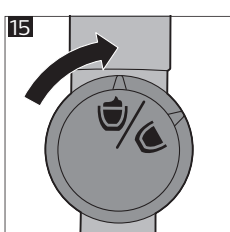
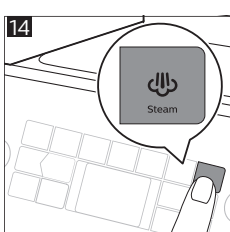
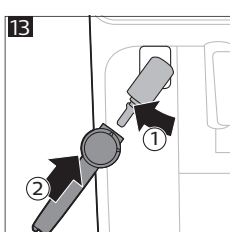
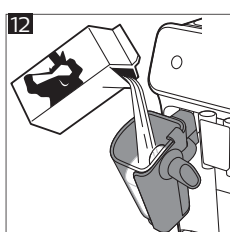
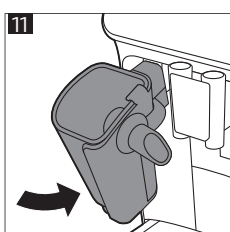
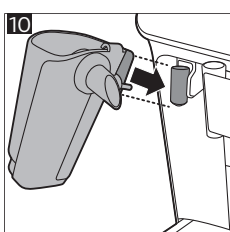
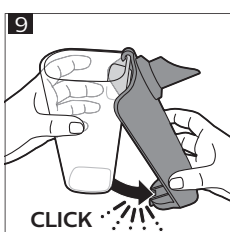
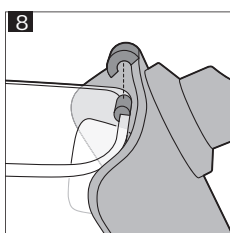
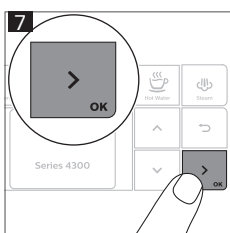
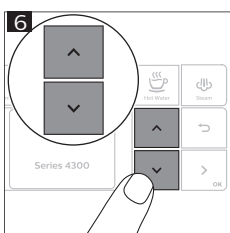
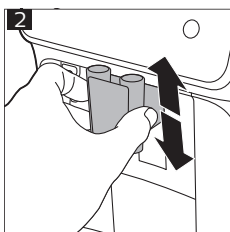

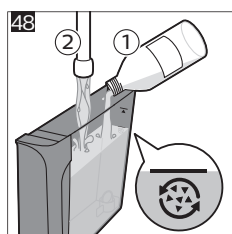
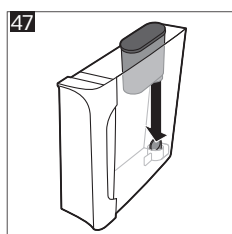
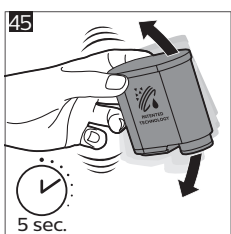
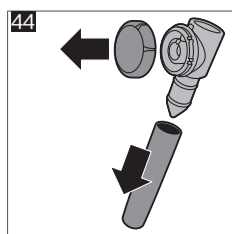
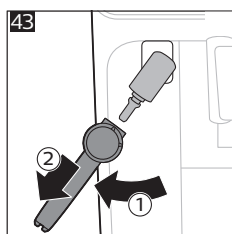
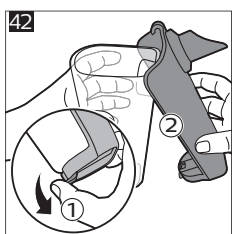
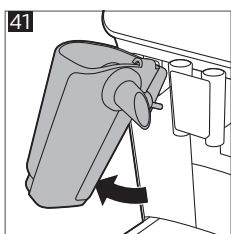
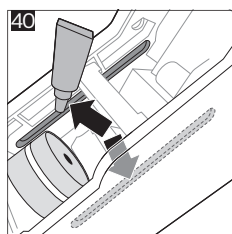
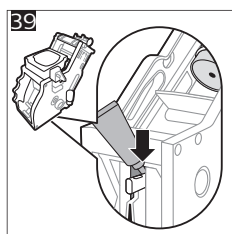
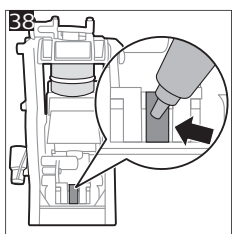
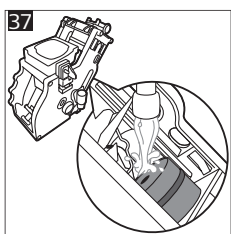
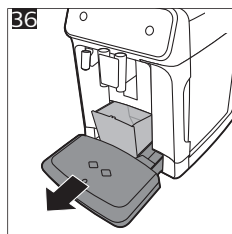
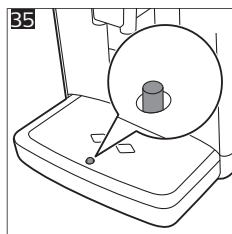
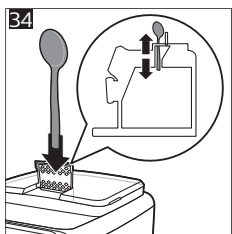
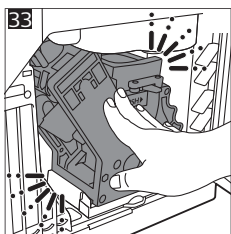
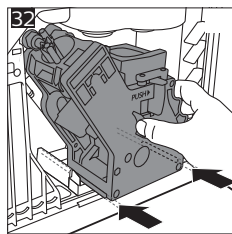
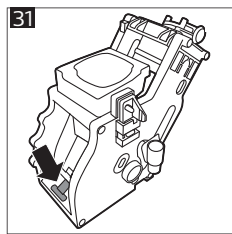
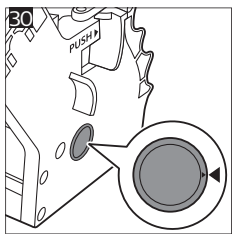
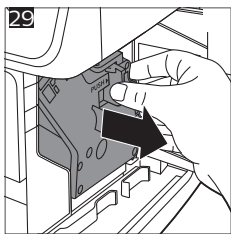
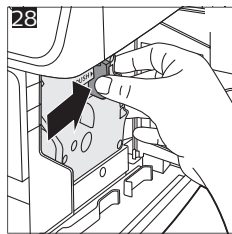
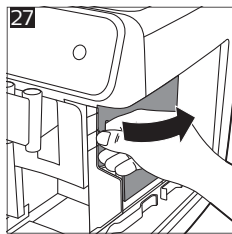
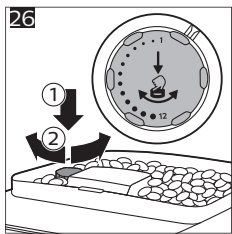
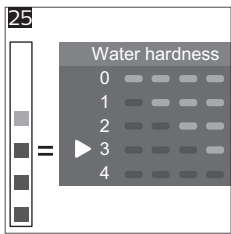





www.philips.com/coffee-care



421945014001



>75% recycled paper

EAC