ECAM22X.2Y - 22X.3Y

MAGNIFICA START



КОФЕМАШИНА

Инструкции по применению

КОФЕ ДӘНІНЕН ЭСПРЕССО
ЖӘНЕ КАППУЧИНО ЖАСАУ
ҚҰРЫЛҒЫСЫ

Қолдану нұсқауы

АВТОМАТИЧНА МАШИНА
ДЛЯ ПРИГОТУВАННЯ КАВИ
ЕСПРЕССО ТА КАПУЧИНО
Інструкція з використання

KÁVOVAR

Návod k použití

KÁVOVAR

Návod na použitie

DeLonghi

A

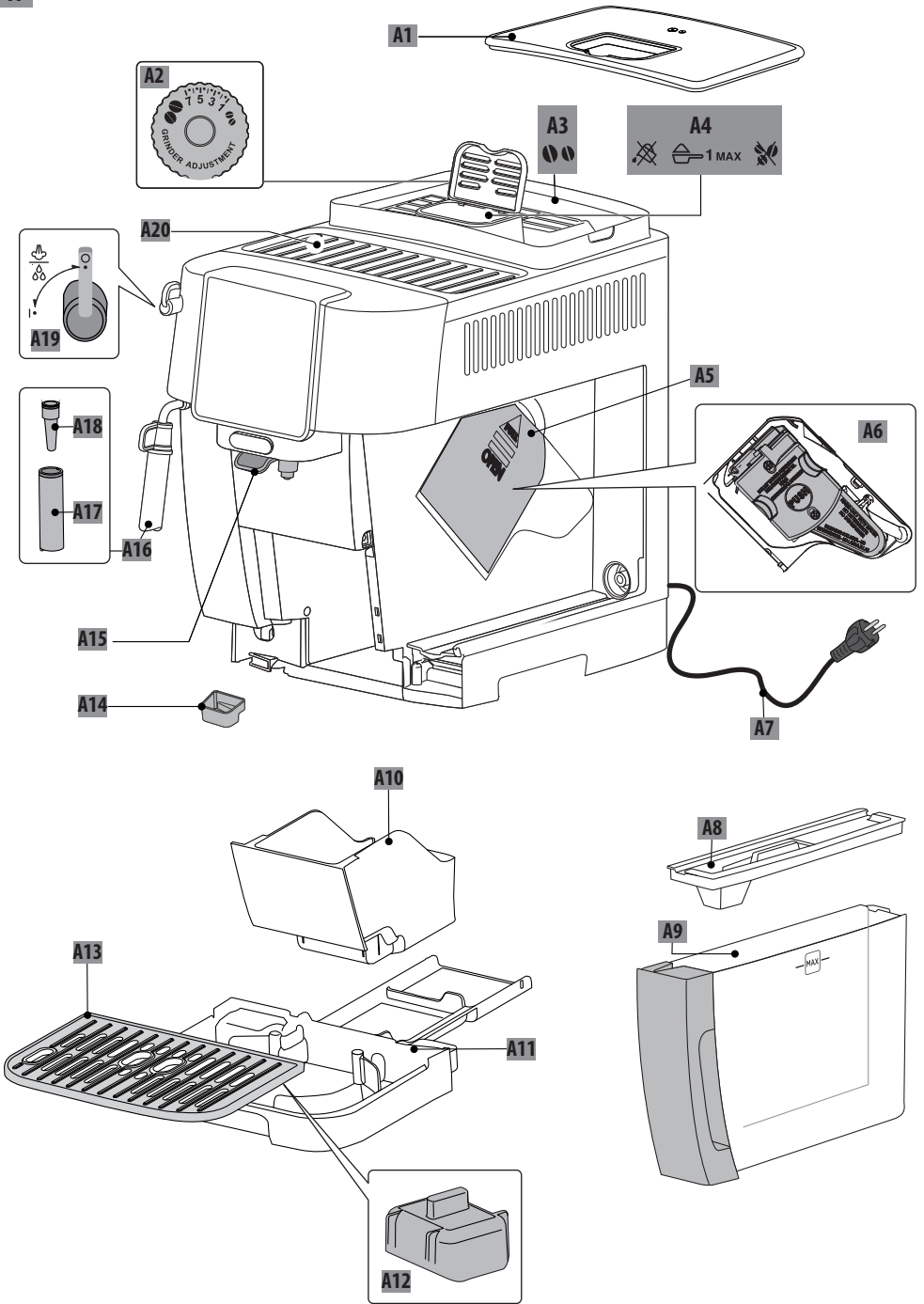

RU

стр. 3

KZ

бет 23

UK

срoп. 45





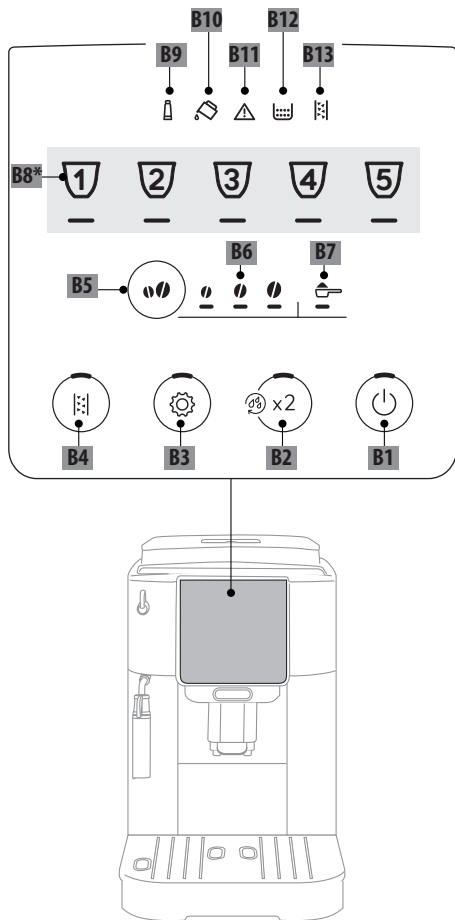
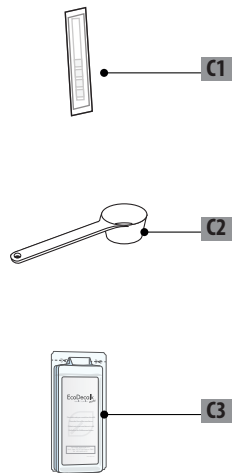

CS

str. 64

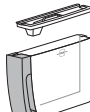
SK

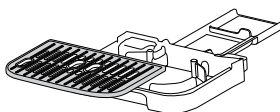
str. 82

B**C***

					
 50°C	×	×	×	✓	✓
	✓	✓	✓	✓	✓

СОДЕРЖАНИЕ

1. ВВЕДЕНИЕ	4
1.1 Буквы в скобках.....	4
1.2 Проблемы и их устранение.....	4
2. ОПИСАНИЕ	4
2.1 Описание прибора - А	4
2.2 Описание контрольной панели - В	5
2.3 Описание принадлежностей - С*	5
3. ПЕРВОЕ ВКЛЮЧЕНИЕ ПРИБОРА	5
4. ИЗМЕРЕНИЕ ЖЕСТКОСТИ ВОДЫ	6
5. ВКЛЮЧЕНИЕ ПРИБОРА	6
6. ВЫКЛЮЧЕНИЕ ПРИБОРА	7
7. ПРИГОТОВЛЕНИЕ КОФЕЙНЫХ НАПИТКОВ	
7.1 Приготовление кофе из кофейных зерен	7
7.2 Приготовление 2 чашек кофе	7
7.3 Приготовление кофе из предварительно молотого кофе	7
7.4 Общие указания по приготовлению кофейных напитков	8
7.5 Изменение крепости кофе.....	8
7.6 Ополаскивание	8
7.7 Советы для получения более горячего кофе	9
7.8 Регулировка кофемолки	9
7.9 Подбор количества напитка в чашке ...	9
8. ПРИГОТОВЛЕНИЕ КАПУЧИНО	9
8.1 Какое молоко использовать	9
8.2 Приготовление капучино.....	9
8.3 Очистка узла подачи пара/горячей воды после использования.....	9
9. ПОДАЧА ГОРЯЧЕЙ ВОДЫ	10
10. ФИЛЬТР ДЛЯ СМЯГЧЕНИЯ ВОДЫ	10
10.1 Замена фильтра.....	11
10.2 Удаление фильтра.....	11
11. РЕКОМЕНДАЦИИ ПО ЭНЕРГОСБЕРЕЖЕНИЮ	11
12. МЕНЮ НАСТРОЕК	12
12.1 Сброс к заводским настройкам	15
14. ОЧИСТКА ЗАВАРОЧНОГО УЗЛА	17
15. УДАЛЕНИЕ НАКИПИ	17
16. ЗНАЧЕНИЕ СВЕТОВЫХ ИНДИКАТОРОВ ...	19
17. УСТРАНЕНИЕ НЕИСПРАВНОСТЕЙ	21
18. ТЕХНИЧЕСКИЕ ДАННЫЕ	22

Перед использованием прибора прочитайте предупреждения по технике безопасности.

1. ВВЕДЕНИЕ

А сейчас уделите несколько минут для ознакомления с данными инструкциями по применению. Таким образом вы сможете обеспечить безопасность и сохранность прибора.

Светодиоды и индикаторы на панели вашей машины помогут вам правильно взаимодействовать с ней:

	Не горит	--
	Горит	Функция доступна
	Мигает	Текущая функция
	Быстро мигает	Устройство требует вмешательства пользователя

Эти символы также используются в кратком руководстве (Quick Guide), прилагаемом к изделию.

1.1 Буквы в скобках

Буквы в скобках соответствуют описанию прибора (стр. 2-3).

1.2 Проблемы и их устранение

Попробуйте решить возникшие проблемы, прежде всего, с помощью рекомендаций, приведенных в главах «16. Значение световых индикаторов» и «17. Устранение неисправностей».

Если это окажется безрезультатным или если потребуются дополнительные разъяснения, обратитесь в службу помощи клиентам, позвонив по номеру, указанному в прилагаемой брошюре «Служба помощи клиентам».

Если вашей страны нет в данном списке, позвоните по номеру, указанному в гарантийном свидетельстве. При необходимости ремонта обращайтесь исключительно в службу технической поддержки De'Longhi. Адреса указаны в гарантийном свидетельстве, которое прилагается к машине.

2. ОПИСАНИЕ

2.1 Описание прибора - А

- А1. Крышка контейнера для зерен
- А2. Рукоятка регулировки кофемолки
- А3. Контейнер для зерен

- A4. Воронка предварительно молотого кофе
- A5. Дверца заварочного узла
- A6. Выдвижной заварочный узел
- A7. Шнур питания
- A8. Крышка бачка для воды
- A9. Бачок для воды
- A10. Контейнер для кофейной гущи
- A11. Поддон для сбора капель
- A12. Индикатор уровня воды в поддоне для сбора капель
- A13. Решетка для чашек
- A14. Поддон для сбора конденсата
- A15. Узел подачи кофе с регулировкой по высоте
- A16. Узел подачи пара/горячей воды
- A17. Капучинатор (съемный)
- A18. Распылитель пара/горячей воды (съемный)
- A19. Рукоятка пара/горячей воды
- A20. Подставка для чашек

2.2 Описание контрольной панели - В

- V1. Кнопка ON/standby со встроенным светодиодом
- V2. Кнопка X2 со встроенным светодиодом (если удерживать 5 секунд, включается ополаскивание контура кофе)
- V3. Кнопка меню настроек со встроенным светодиодом
- V4. Кнопка удаления накипи со встроенным светодиодом
- V5. Кнопка выбора крепости или предварительно молотого
- V6. Светодиод выбора крепости
- V7. Светодиод выбора предварительно молотого
- V8. Напитки отличаются по типу и количеству в зависимости от модели
- V9. Индикатор горит ровно: необходимо заменить фильтр
Индикатор мигает: идет установка фильтра
- V10. Индикатор горит ровно: недостаточно воды в баке (A9)
Индикатор мигает: бак не установлен
- V11. Индикатор общего предупреждения
- V12. Индикатор горит ровно: контейнер для кофейной гущи (A10) необходимо слить
Индикатор мигает: контейнер для кофейной гущи не установлен
- V13. Индикатор горит ровно: необходимо удалить накипь
Индикатор мигает: выполняется удаление накипи

2.3 Описание принадлежностей - С*

(тип и количество зависит от модели)

- C1. Индикаторная полоска Total Hardness Test
- C2. Мерная ложка для предварительно молотого кофе
- C3. Средство для удаления накипи

3. ПЕРВОЕ ВКЛЮЧЕНИЕ ПРИБОРА

Примечание.

- При первом использовании промойте горячей водой все съемные приспособления, которые находятся в контакте с водой или с молоком.
- Если в кофемолке имеются следы кофе, то они остались после проверки работы машины перед ее выпуском на рынок и являются доказательством тщательной заботы об изделии с нашей стороны.
- При первом включении гидросистема пуста, поэтому машина может издавать повышенный шум. Шум будет уменьшаться по мере заполнения гидросистемы.
- Убедитесь, что рукоятка пара (A19) находится в поз. 0 вплоть до завершения первого запуска (рис. 1).

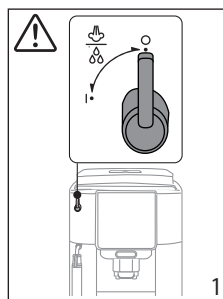

1. Подключите прибор к электросети (рис. 2).

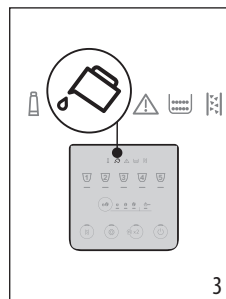
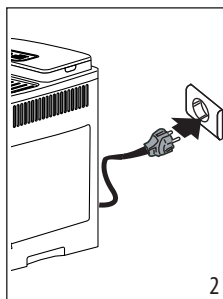

2. На контрольной панели (В) загорится индикатор  (V10) (рис. 3): извлеките бак для воды (A9) (рис. 4), залейте его свежей водой до отметки MAX (рис. 5), установите бак на место.

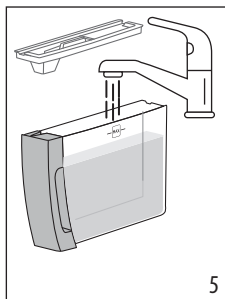
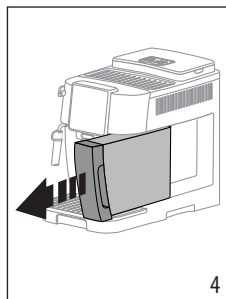

3. На контрольной панели будет быстро мигать светодиод (B3).
4. Поместите емкость под узел подачи кофе (A15) (рис. 6).
5. Нажмите кнопку (B3) (рис. 7): прибор начнет заполнение водой внутренних контуров и будет подавать горячую воду из узла подачи кофе.

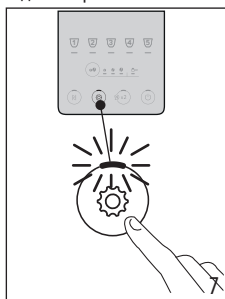
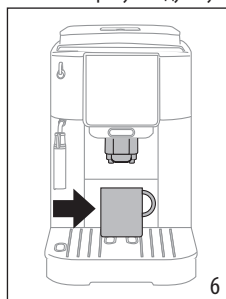

Машина готова к работе.

Примечание.

- При первом включении необходимо подать 4–5 порций, прежде чем машина начнет выдавать удовлетворительный результат.
- Для ополаскивания контура пара рекомендуется в течение нескольких секунд подавать воду путем поворота рукоятки подачи пара/горячей воды (A19) в положение I.

4. ИЗМЕРЕНИЕ ЖЕСТКОСТИ ВОДЫ

Своевременная настройка жесткости воды позволит машине уменьшить частоту циклов удаления накипи. Индикатор удаления накипи (B13) загорается в зависимости от фактической жесткости водопроводной воды в различных регионах. Выполните следующие действия:

1. Достаньте из упаковки индикаторную полоску, если она входит в комплектацию вашей модели (C1).
2. Полностью погрузите полоску в стакан с водой примерно на одну секунду (рис. 8).

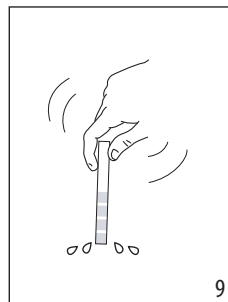
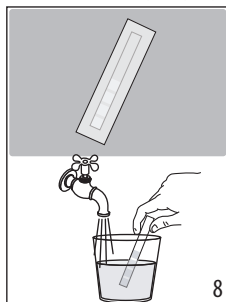

3. Выньте полоску из воды и слегка встряхните (рис. 9). Приблизительно через минуту появятся 1, 2, 3 или 4 красных квадратика в зависимости от жесткости воды. Каждый квадратик соответствует одному уровню.

Total Hardness Test	Уровень жесткости
	1 Низкая
	2 Средняя
	3 Средняя/высокая
	4 Высокая

См. указания в главе «12. Меню настроек», чтобы настроить машину.

5. ВКЛЮЧЕНИЕ ПРИБОРА

Примечание.

Убедитесь, что рукоятка подачи пара/горячей воды (A19) закрыта в поз. 0 (рис. 1).

Опасность ожогов!

Во время ополаскивания из носиков узла подачи кофе (A15) выходит немного горячей воды. Следите за тем, чтобы на вас не попали брызги воды. Чтобы избежать частого слива поддона для сбора капель (A11), рекомендуется собирать воду после ополаскиваний в емкость.

- Для включения прибора нажмите кнопку (B1). Подсветка кнопки загорится, а на контрольной панели (B) будут мигать светодиоды напитков, что говорит о нагреве машины.

Во время нагрева машина выполняет ополаскивание. Таким образом нагревается не только бойлер, но и внутренне каналы за счет горячей воды, которую запускает в них прибор.

Прибор готов, когда светодиоды напитков и крепости горят ровным светом.

6. ВЫКЛЮЧЕНИЕ ПРИБОРА

Если до этого готовился кофе, каждый раз при выключении выполняется автоматическое ополаскивание.

Опасность ожогов!

Во время ополаскивания из носиков узла подачи кофе (A15) выходит немного горячей воды. Следите за тем, чтобы на вас не попали брызги воды. Чтобы избежать частого слива поддона для сбора капель (A11), рекомендуется собирать воду после ополаскиваний в емкость.

- Для выключения прибора нажмите кнопку  (B1);
- на контрольной панели мигают светодиоды кнопок напитков; если предусмотрено, прибор выполнит ополаскивание и затем выключится (режим ожидания).

Примечание.

Если прибор не используется продолжительное время, его следует отключить от сети электрического питания:

- сначала выключите прибор нажатием кнопки ;
- отсоедините шнур питания от розетки.

7. ПРИГОТОВЛЕНИЕ КОФЕЙНЫХ НАПИТКОВ

7.1 Приготовление кофе из кофейных зерен



Внимание!



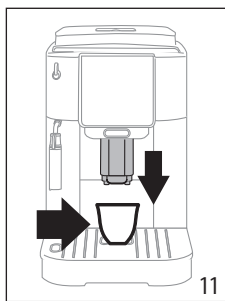
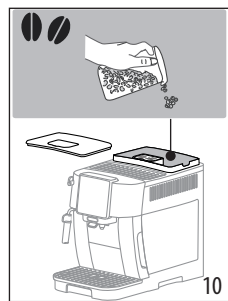

Не используйте необжаренные, засахаренные зерна или карамелизованный кофе, поскольку они могут приклеиться к кофемолке и вывести ее из строя.

1. Засыпьте кофейные зерна в специальный контейнер (A3) (рис. 10);



2. Поместите чашку под носиками узла подачи кофе (A15) (рис. 11);



3. Опустите узел подачи таким образом, чтобы он приблизился к чашке как можно больше, так получится лучшая пенка (рис. 11).
4. Выберите желаемый кофе:

Напиток (*)	Количество по умолчанию (мл)	Программируемое количество (мл)
 Espresso	≈ 40	от ≈ 20 до ≈ 80
 Coffee	≈ 180	от ≈ 100 до ≈ 240
 Long	≈ 160	от ≈ 115 до ≈ 250
 Americano	Espresso: ≈ 40 Вода: ≈ 110	Espresso: от ≈ 20 до ≈ 180 Вода: от ≈ 50 до ≈ 300
 Doppio +	≈ 120	от ≈ 80 до ≈ 180

(*) Напитки отличаются по типу и количеству в зависимости от модели.

5. Начинается приготовление, а на контрольной панели (B) мигает светодиод, относящийся к готовящемуся напитку.

7.2 Приготовление 2 чашек кофе

1. Поместите чашки под носиками узла подачи кофе (A15).
2. Опустите узел подачи таким образом, чтобы он приблизился к чашке как можно больше. Так получится лучшая пенка.
3. Нажмите кнопку  ×2 (B2): загорается соответствующий светодиод.
4. Нажмите кнопку  (B8).
5. Начинается приготовление, а на контрольной панели (B) мигает светодиод кнопки Espresso.

7.3 Приготовление кофе из предварительно молотого кофе

Внимание!

- Никогда не засыпайте молотый кофе в выключенный прибор, чтобы предотвратить его попадание внутрь



машины и ее загрязнение. Это может привести к повреждению прибора.

- Никогда не засыпайте больше 1 мерной ложки без горки (C2), это может привести к загрязнению машины внутри или к засорению (A4) воронки.



Примечание.

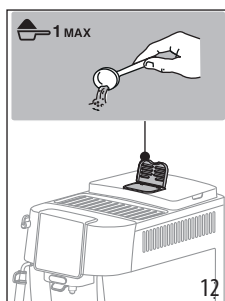

При использовании предварительно молотого кофе можно приготовить за раз только одну чашку кофе.

1. Нажмите несколько раз кнопку  (B5), пока не загорится светодиод  (B7).
2. Убедитесь в том, что воронка не закупорена, затем насыпьте одну мерную ложку предварительно молотого кофе (рис. 12).



3. Поместите чашку под носики узла подачи кофе (A15) (рис. 11).
4. Выберите желаемый напиток (B8).
5. Начинается приготовление, а на контрольной панели (B) мигает светодиод, относящийся к готовящемуся напитку.

Внимание!

- При приготовлении кофе  Long: в середине приготовления, когда светодиод  (B7) мигает, засыпьте еще одну мерную ложку молотого кофе без горки и нажмите кнопку Long.
- Невозможно приготовить кофе  Doppio+ из предварительно молотого кофе.

7.4 Общие указания по приготовлению кофейных напитков

- Во время использования на панели управления (B) могут загореться индикаторы. Их значение приводится в главе «16. Значение световых индикаторов».
- Для получения более горячего кофе рекомендуется смотреть раздел «7.7 Советы для получения более горячего кофе».

- Если кофе выходит каплями или слишком жидкий, с небольшим количеством пенки или слишком холодный, см. рекомендации в главе «17. Устранение неисправностей».
- О настройке напитков по своему вкусу см. параграфы «7.5 Изменение крепости кофе» и «7.9 Подбор количества напитка в чашке».

Примечание.

В режиме энергосбережения перед приготовлением первой чашки кофе прибору требуется несколько секунд для выполнения нагрева.

7.5 Изменение крепости кофе

1. Нажимайте кнопку  (B5), пока не загорятся светодиоды нужной крепости (B6):

	
	Легкий
	Средняя
	Крепкий

2. Выберите требуемый кофейный напиток.

Примечание.

- При последующем приготовлении машина предложит последнюю выбранную крепость.
- В случае сбоя питания машина возвращается к среднему уровню по умолчанию.

7.6 Ополаскивание

С помощью данной функции можно слить горячую воду из узла подачи кофе, чтобы очистить и нагреть внутреннюю систему машины.

1. Поместите под узел подачи кофе (A15) емкость минимального объема 100 мл (рис. 6).
2. Удерживайте нажатой кнопку  (B2) около 5 секунд: подача начинается и останавливается автоматически (если требуется остановить раньше, нажмите эту же кнопку).

Примечание.

- В случае простой свхше 3–4 дней очень рекомендуется после включения машины выполнить 2–3 ополаскивания перед началом ее применения.
- Это нормально, что после выполнения данной функции остается вода в контейнере для кофейной гущи (A10).

7.7 Советы для получения более горячего кофе



Для получения более горячего кофе рекомендуется:

- выполнить ополаскивание (см. параграф «7.6 Ополаскивание»);
- нагреть чашки горячей водой, используя функцию подачи горячей воды;
- увеличить температуру кофе (см. главу «12. Меню настроек»).

7.8 Регулировка кофемолки

Кофемолка изначально не требует регулировок, поскольку она настроена изготовителем так, чтобы обеспечивать правильную подачу кофе.

Чтобы внести поправку, в процессе работы кофемолки отрегулируйте рукоятку (A2) следующим образом:

<p>Если кофе подается слишком медленно или совсем не подается.</p> <p>Желаемый результат такой корректировки вы почувствуете только после приготовления 2 последующих чашек кофе.</p>	<p>Поверните на один щелчок в сторону цифры 7</p> 
<p>Для получения более насыщенного кофе и улучшения внешнего вида пенки</p> <p>Желаемый результат такой корректировки вы почувствуете только после приготовления 2 последующих чашек кофе.</p>	<p>Поверните на один щелчок в сторону цифры 1</p> 

Примечание.

Рукоятку регулировки следует вращать только тогда, когда кофемолка в работе на начальном этапе приготовления кофейных напитков.

7.9 Подбор количества напитка в чашке

1. Удерживайте нажатой несколько секунд кнопку напитка для настройки. Когда светодиод выбранного напитка будет быстро мигать, машина находится в режиме программирования. Начинается подача.
2. Когда в чашке будет требуемое количество напитка, нажмите кнопку напитка еще раз: подача прекратится, и количество будет внесено в память.

Примечание.

Чтобы отменить текущее программирование, нажмите кнопку, относящуюся к другому напитку.

8. ПРИГОТОВЛЕНИЕ КАПУЧИНО

8.1 Какое молоко использовать



Качество пены может меняться в зависимости:

- от температуры молока или растительного напитка (для получения отличного результата используйте молоко или растительные напитки прохладной температуры: 5°C);
- от типа молока или растительного напитка;
- от использованной марки;
- от ингредиентов и пищевой ценности.

8.2 Приготовление капучино

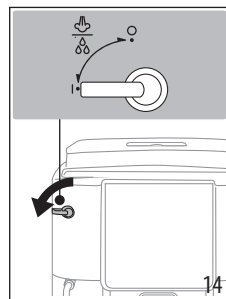
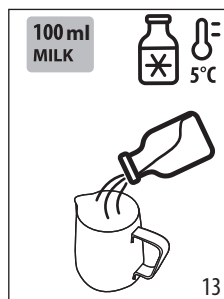
1. Налейте в емкость около 100 мл молока на каждую порцию капучино (рис. 13). При выборе размера емкости следует учитывать, что объем молока увеличится в 2-3 раза.



2. Опустите капучинатор (A17) в емкость с молоком.
3. Нажмите кнопку  Steam (B8).
4. Дождитесь, когда светодиод кнопки  Steam начнет быстро мигать, затем поверните рукоятку пара/горячей воды (A19) в положение I (рис. 14).
5. Через несколько секунд из капучинатора начнется подача пара, благодаря которому молоко формирует пену и увеличивается в объеме. Для получения еще более крепкой пенки медленно поворачивайте контейнер с молоком в направлении снизу вверх.
6. Когда нужная пена получена, остановите подачу пара путем поворота рукоятки в положение 0.
7. Приготовьте кофе в большой чашке.
8. Влейте в кофе молочную пену. Добавьте сахар по вкусу и, по желанию, посыпьте пену небольшим количеством шоколадной крошки — капучино готов.

8.3 Очистка узла подачи пара/горячей воды после использования

Очищайте узел подачи пара/горячей воды (A16) всякий раз после использования, чтобы избежать появления молочного осадка или его закупорки.

Опасность ожогов!

Во время очистки из узла подачи пара/горячей воды выходит немного горячей воды. Следите за тем, чтобы на вас не попали брызги воды.

1. Слейте немного воды поворотом рукоятки пара/горячей воды (A19) в положение I. Затем остановите подачу переводом рукоятки в положение 0.
2. Подождите несколько минут, пока узел подачи остынет. Поверните против часовой стрелки и потяните капучинатор (A17) вниз, чтобы снять (рис. 15).

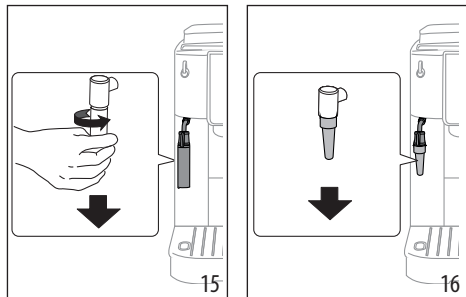

3. Потяните вниз и снимите распылитель (A18) (рис. 16).
4. Убедитесь, что указанные стрелкой на рис. 17 отверстия не закупорены. При необходимости очистите их с помощью зубочистки.

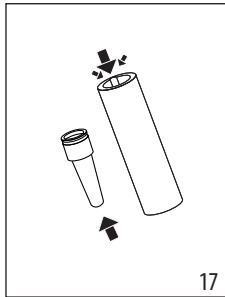

5. Вставьте на место распылитель и установите на него капучинатор. Протолкните его вверх и поверните по часовой стрелке до зацепления.

9. ПОДАЧА ГОРЯЧЕЙ ВОДЫ

Опасность ожогов!

Не оставляйте прибор без присмотра, когда он выполняет подачу горячей воды. Шланг узла подачи пара/горячей воды (A16) нагревается во время подачи.

1. Поместите емкость под узел подачи пара/горячей воды (как можно ближе, чтобы избежать брызг).
2. Поверните рукоятку пара/горячей воды (A19) в положение I (рис. 14).

3. Чтобы вручную остановить подачу горячей воды, поверните рукоятку пара/горячей воды в положение 0.

Примечание.

В режиме энергосбережения машине требуются несколько секунд, прежде чем начать подачу.

10. ФИЛЬТР ДЛЯ СМЯГЧЕНИЯ ВОДЫ

Чтобы сохранить рабочие качества машины с течением времени, мы рекомендуем использовать фильтр для смягчения воды De'Longhi.

Более подробная информация представлена на сайте www.delonghi.com.

WaterFilter EAN: 8004399327252

Процедура правильного использования фильтра приводится в инструкциях далее.

1. Достаньте фильтр из упаковки, вращайте календарь так, чтобы показать следующие 2 месяца (рис. 18).

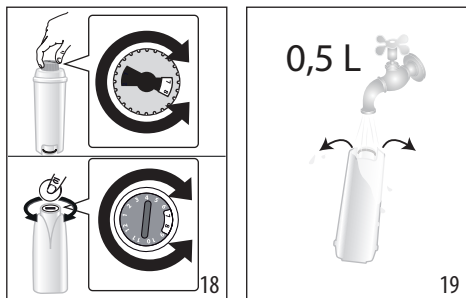

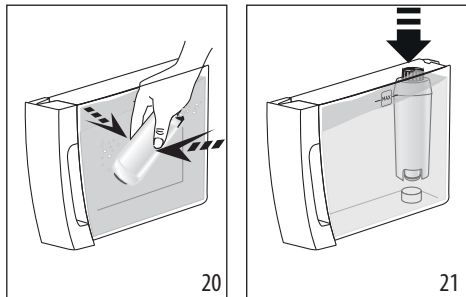

2. Чтобы активировать фильтр, заливайте водопроводную воду в центральное отверстие фильтра, пока она не начнет стекать из боковых отверстий в течение более одной минуты (рис. 19).
3. Снимите бачок для воды с машины и наполните его водой; вставьте фильтр в бачок для воды и полностью погрузите его на десять секунд, наклоняя и слегка нажимая на него для удаления воздушных пузырей (рис. 20).

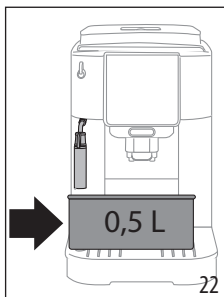

4. Вставьте фильтр в специальное гнездо и нажмите до упора (рис. 21).

5. Закройте бачок крышкой и установите его на машину.
6. Поместите под узлом подачи пара/горячей воды пустую емкость минимальным объемом 0,5 литров (рис. 22).



7. См. указания в главе «12. Меню настроек» по установке фильтра.
8. Светодиод кнопки  Steam быстро мигает: поверните рукоятку пара/горячей воды (A19) в положение I (рис. 12).
9. Прибор подаст горячую воду и автоматически остановится.
10. Светодиод кнопки  Steam быстро мигает: поверните рукоятку пара/горячей воды в положение 0.
11. Теперь фильтр активирован, и можно использовать кофемашину далее.

Примечание.

Если светодиод кнопки  (B4) быстро мигает, нажмите саму кнопку. Таким образом машина выполнит заливку внутренних контуров и удалит образовавшиеся воздушные пузыри, а затем продолжит указанную выше установку.

10.1 Замена фильтра

Замените фильтр, когда загорится индикатор  (B9).

1. Достаньте бачок для воды и отработанный фильтр.
2. Выполните действия, описанные в предыдущем разделе, чтобы активировать фильтр.
3. См. инструкции в главе «12. Меню настроек» по настройке машины и повторите пункты с 8 по 11 из предыдущего параграфа.

Примечание.

Через два месяца использования (см. отметки в календаре) или в случае простоя прибора на протяжении 3 недель необходимо заменить фильтр даже в том случае, если машина еще не подала сигнал о замене.

10.2 Удаление фильтра

Если вы хотите пользоваться прибором без фильтра, необходимо его снять и сообщить о его отсутствии.

1. Достаньте бачок для воды и отработанный фильтр.
2. См. указания в главе «12. Меню настроек», чтобы настроить машину.

Примечание.

Через два месяца использования (см. отметки в календаре) или в случае простоя прибора на протяжении 3 недель необходимо заменить фильтр даже в том случае, если машина еще не подала сигнал о замене.

11. РЕКОМЕНДАЦИИ ПО ЭНЕРГОСБЕРЕЖЕНИЮ

- Установите автоматическое отключение на 15 минут (см. «12. Меню настроек»).
- Включение режима энергосбережения (см. «12. Меню настроек»).
- Когда машина этого требует, выполните цикл очистки от накипи.

12. МЕНЮ НАСТРОЕК

После входа в меню кнопки, которые остаются активными, позволяют вам выбирать соответствующие функции:

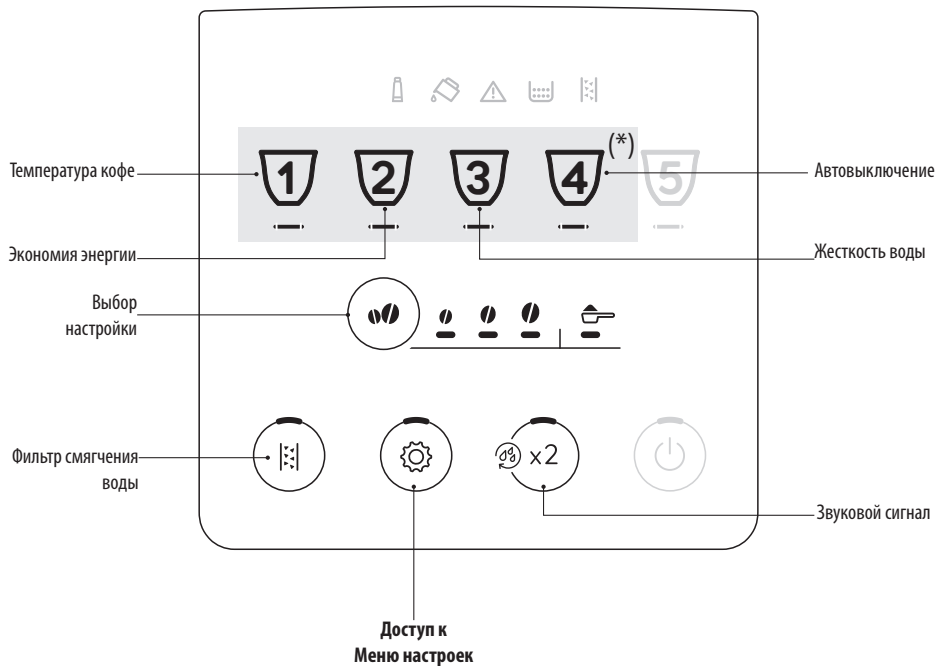

(*) Напитки различаются в зависимости от модели

1. Вход в меню:

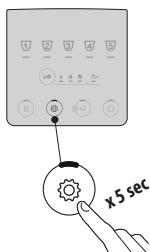

Держите кнопку  нажатой несколько секунд: загорятся кнопки настроек. Нажмите кнопку, соответствующую параметру, который нужно изменить.



2. Выполните настройки машины:

Фильтр смягчения воды

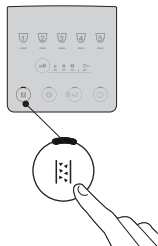

Нажимайте кнопку крепости, пока не загорятся светодиоды нужной настройки



ФИЛЬТР УСТАНОВЛЕН

ФИЛЬТР СНЯТ

Подтвердите выбор

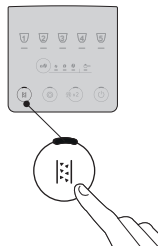

Звуковой сигнал

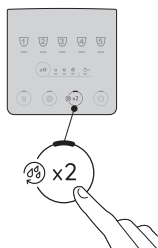

Нажимайте кнопку крепости, пока не загорятся светодиоды нужной настройки



ВКЛ

ВЫКЛ

Подтвердите выбор

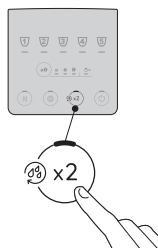

Температура кофе

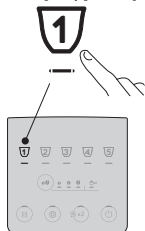

Нажимайте кнопку крепости, пока не загорятся светодиоды нужной настройки



НИЗКАЯ

СРЕДНЯЯ

ВЫСОКАЯ

Подтвердите выбор

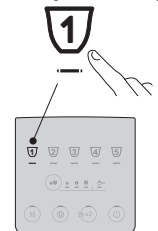

Экономия энергии

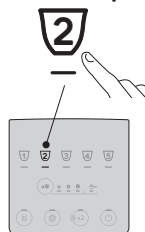

Нажимайте кнопку крепости, пока не загорятся светодиоды нужной настройки









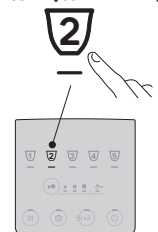

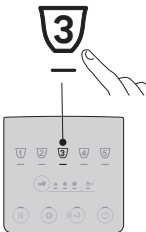

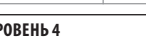
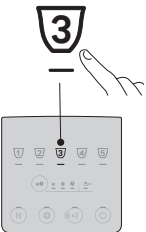
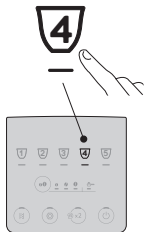

ВКЛ

ВЫКЛ

Подтвердите выбор

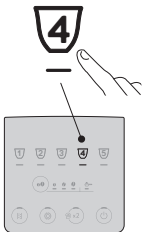

<p>Жесткость воды</p> 	<p>Нажимайте кнопку крепости, пока не загорится светодиод, соответствующий нужному уровню</p> 	<p>УРОВЕНЬ 1 </p> <p>УРОВЕНЬ 2 </p> <p>УРОВЕНЬ 3 </p> <p>УРОВЕНЬ 4 </p>	<p>Подтвердите выбор</p> 
<p>Автовывключение</p> 	<p>Нажимайте кнопку крепости, пока не загорится светодиод, соответствующий нужному времени</p> 	<p>15 МИНУТ </p> <p>30 МИНУТ </p> <p>1 ЧАС </p> <p>3 ЧАСА </p>	<p>Подтвердите выбор</p> 
<p>3. Для выхода из меню:</p>			
		<p>Нажмите кнопку : Машина снова готова к использованию.</p> <p>Примечание. Устройство автоматически выходит из меню настроек через 30 секунд бездействия.</p>	



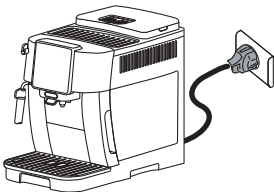
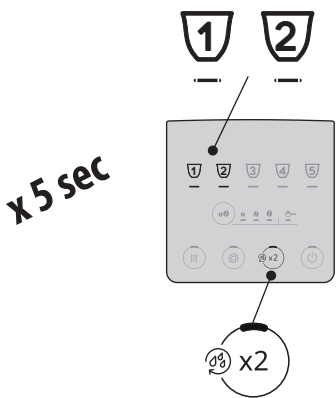
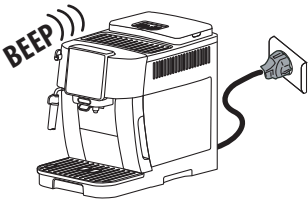



12.1 Сброс к заводским настройкам

<p>Убедитесь, что машина находится в режиме ожидания (выключена, но подключена к электросети).</p>	
<p>Удерживайте нажатыми в течение 5 секунд кнопки подачи напитков 1, 2 и ☉ x2 : все настройки, а также количество напитков вернутся к заводским значениям.</p>	
<p>Устройство подаст длинный звуковой сигнал, и все индикаторы начнут мигать, подтверждая сброс.</p>	

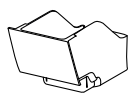
13. ОЧИСТКА УСТРОЙСТВА

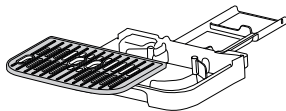
Внимание!

- Не используйте для чистки кофемашины растворители, абразивные моющие средства или спирт. Суперавтоматы De'Longhi не требуют использования химических добавок для очистки.
- Не используйте металлические предметы для удаления накипи или отложений кофе, поскольку они могут поцарапать металлические или пластмассовые поверхности.

					
 50°C	×	×	×	✓	✓
	✓	✓	✓	✓	✓

Компонент	Периодичность	Порядок выполнения
<p>Контейнер для кофейной гущи (A10)</p> 	<p>Если загорелся индикатор  (B12), необходимо слить контейнер для кофейной гущи, иначе машина не может готовить кофе.</p> <p>Пока контейнер для гущи не будет очищен, прибор не сможет готовить кофе. Прибор сообщает о необходимости очистить контейнер, даже если он еще не наполнился, если прошли 72 часа после первого приготовления (чтобы отсчет 72 часов был правильным, машина должна быть всегда подключена к электросети).</p>	<ul style="list-style-type: none"> • Достаньте поддон для сбора капель (A11), слейте и очистите его. • Опорожните и тщательно очистите контейнер для кофейной гущи, убедившись в том, что остатки кофейной гущи не остались на дне. • Проверьте состояние лотка для сбора конденсата (A14) поддона красного цвета и слейте его при необходимости.
<p>Компоненты поддона для сбора капель</p> 	<p>Поддон для сбора капель снабжен поплавковым индикатором красного цвета (A14) уровня воды.</p> <p>До того, как индикатор начнет выходить за пределы решетки подставки для чашек (A13), необходимо слить и очистить поддон</p> 	<ul style="list-style-type: none"> • Извлеките поддон для сбора капель и контейнер для кофейной гущи. • Снимите подставку для чашек, решетку поддона, слейте поддон для сбора капель и контейнер для гущи и вымойте все компоненты. • Проверьте поддон для сбора конденсата красного цвета и слейте его при необходимости. • Поставьте на место поддон для сбора капель вместе с решеткой и контейнером для кофейной гущи. <p>При извлечении поддона для сбора капель обязательно всегда опорожнять контейнер для кофейной гущи, даже если он почти не заполнен.</p>
<p>Внутренняя часть машины</p> 	<p>Периодически (примерно раз в месяц) проверяйте чистоту кофемашины изнутри (для этого достаточно снять поддон для сбора капель).</p>	<p>Выключите и отсоедините машину от электросети. Ни в коем случае не опускайте прибор в воду.</p> <ul style="list-style-type: none"> • Удалите кофейные отложения кисточкой и губкой. • Удалите все остатки пылесосом.
<p>Носики узла подачи кофе (A15)</p> 	<p>Периодически (раз в месяц) очищайте носики узла подачи кофе.</p>	<ul style="list-style-type: none"> • Периодически очищайте носики узла подачи кофе с помощью губки или ткани. • Проверяйте, чтобы отверстия узла подачи кофе не были закупорены. При необходимости удалите кофейные отложения зубочисткой.

14. ОЧИСТКА ЗАВАРОЧНОГО УЗЛА

Внимание!

Заварочный узел (A6) нельзя вынимать, когда прибор включен.

1. Нажмите кнопку  (B1) для выключения машины.
2. Достаньте бачок для воды (A9).
3. Откройте дверцу заварочного узла, расположенную справа сбоку (рис. 23).

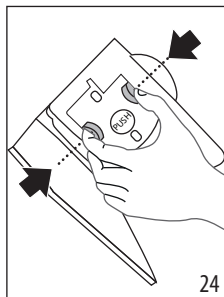
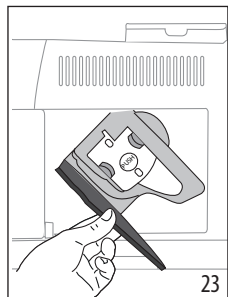

4. Нажмите вниз две цветные кнопки расщепления (рис. 24) и одновременно потяните заварочный узел наружу.
5. Опустите примерно на 5 минут заварочный узел в воду, затем прополощите его под краном.

Внимание!

ОПОЛАСКИВАТЬ ТОЛЬКО ВОДОЙ.

ЗАПРЕЩЕНЫ МОЮЩИЕ СРЕДСТВА. ЗАПРЕЩЕНА МОЙКА В ПОСУДОМОЕЧНОЙ МАШИНЕ

6. Очистите заварочный узел без использования моющих средств, чтобы не повредить его.
7. Кисточкой очистите гнездо заварочного узла от остатков кофе, которые можно увидеть через дверцу самого заварочного узла.
8. После очистки вставьте на место заварочный узел, заведя его в опору. Потом нажмите на PUSH до щелчка.

Примечание.

Если заварочный узел вставляется с трудом, необходимо (перед установкой на место) придать ему нужное положение, нажав на два рычага (рис. 25).

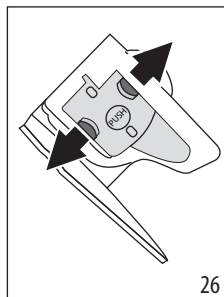
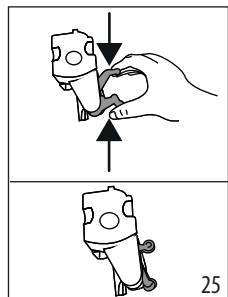

9. После ввода узла убедитесь в том, что две цветные кнопки вышли наружу (рис. 26).
10. Закройте дверцу заварочного узла.
11. Установите на место бачок для воды.

15. УДАЛЕНИЕ НАКИПИ

- Перед применением прочитайте инструкции и этикетку средства для удаления накипи на упаковке средства.
- Рекомендуется использовать только средство для удаления накипи компании De'Longhi. Использование неподходящих средств, а также нерегулярное удаление накипи могут вызвать неисправности, на которые не распространяется гарантия производителя.
- Средство для удаления накипи может повредить чувствительные поверхности. Если продукт случайно опрокинут, немедленно высушите.

Для удаления накипи

Средство для удаления накипи	Средство для удаления накипи De'Longhi
Емкость	Рекомендованный объем: 2 л
Время	~30 мин

Внимание!

Если установлен фильтр для смягчения воды, его необходимо снять перед добавлением раствора для удаления накипи.

Затем вновь установите фильтр перед началом этапа 3.

Выполняйте удаление накипи из машины, когда на контрольной панели загорится индикатор  (B13).

Примечание.

- После начала цикла очистки от накипи его нельзя прерывать, и он должен быть завершен с полным циклом ополаскивания. Для этого убедитесь в наличии средства для удаления накипи.

Выполните следующие действия:

Этап 1: Удаление накипи



1. Удерживайте нажатой 5 секунд кнопку  (B4), пока соответствующий светодиод не начнет быстро мигать. Светодиод легкой крепости загорится, что говорит о начале этапа 1 удаления накипи.

- Слейте поддон для сбора капель (A11) и контейнер для гуши (A10) и установите их на место. Полностью слейте бачок для воды (A9) и снимите фильтр смягчения воды (если имеется).
- Залейте в бачок для воды средство для удаления накипи до уровня **A** (соответствует упаковке в 100 мл), обозначенного сбоку бачка (спереди, рис. 27), затем добавьте воды (один литр) до уровня **B** (рис. 28), установите бачок на место.

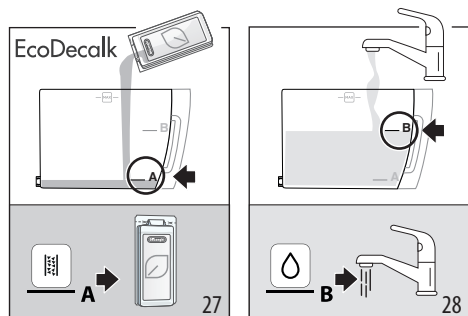

- Поместите под узлом подачи кофе (A15) и под капучинатором (A17) емкость минимальным объемом 2 литра (рис. 29).

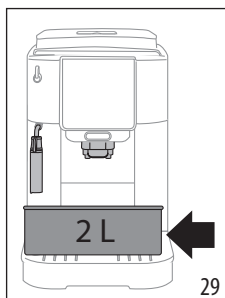

- Нажмите кнопку для запуска программы удаления накипи.
- Через несколько секунд быстро мигает светодиод , что означает требование повернуть рукоятку пара/горячей воды (A19) в положение **I** (рис. 13).
- В течение десяти минут машина автоматически будет чередовать паузы и подачи из узла подачи пара/горячей воды и из узла подачи кофе.

В конце первого этапа цикла удаления накипи загорится индикатор отсутствия воды (B10).



- Слейте емкость, использованную для сбора средства для удаления накипи. Достаньте бачок для воды, слейте его, промойте проточной водой, залейте све-

жую воду до отметки **MAX** (рис. 30) и установите его на машину. Поместите емкость под узлами подачи.

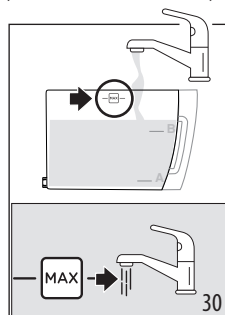

- Нажмите кнопку (которая быстро мигает) для запуска ополаскивания. Светодиод средней крепости мигает, что означает начало этапа 2 удаления накипи.
- Машина автоматически выполняет ополаскивание: светодиод steam быстро мигает, что означает требование повернуть рукоятку пара/горячей воды (A19) в положение **0** (рис. 1).
- Через несколько десятков секунд, когда светодиод steam быстро мигает, поверните рукоятку пара/горячей воды в положение **I** (рис. 14): ополаскивание продолжится из узлов подачи кофе и пара/горячей воды.

В конце второго этапа цикла удаления накипи загорится индикатор отсутствия воды (B10).



- Слейте емкость, использованную для сбора воды первой промывки, достаньте бачок для воды, залейте его свежей водой до отметки **MAX** (рис. 30) и, если используется, установите на место фильтр смягчения воды. Установите бачок на машину и поместите емкость под узлами подачи.
- Нажмите кнопку (которая быстро мигает) для запуска ополаскивания: светодиод высокой крепости мигает, что означает начало этапа 3 удаления накипи. Ополаскивание начнется из узла подачи пара/горячей воды.



- Когда загорится светодиод функции предварительно молотого кофе, удаление накипи завершилось правильно: светодиод steam мигает, что означает необходимость повернуть рукоятку пара в положение **0**.

15. Загораются индикаторы контейнера для гущи (B12) и отсутствия воды (B10). Слейте контейнер для гущи и поддон для сбора капель, где собирается часть воды промывки. Залейте бачок для воды.

16. Установите компоненты на машину.

Машина готова к использованию.

Примечание.

- Естественно, что после завершения цикла удаления накипи остается вода в контейнере для кофейной гущи.
- Прибор запрашивает третий цикл ополаскивания в том случае, если бачок для воды не заполнен до отметки MAX. Это необходимо, чтобы гарантировать отсутствие средства для удаления накипи внутри прибора.

16. ЗНАЧЕНИЕ СВЕТОВЫХ ИНДИКАТОРОВ

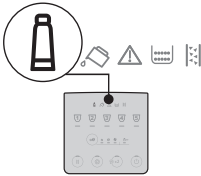
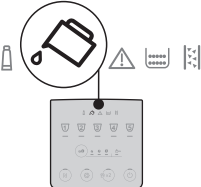
Индикатор/светодиод	Значение
Светодиоды напитков мигают	Машина разогревается: подождите
Светодиоды напитков и соответствующие настройки горят ровно	Машина готова к использованию: выберите напиток для приготовления и соответствующие параметры.
	Замените фильтр (см. главу «10. Фильтр для смягчения воды»).
	Недостаточно воды в бачке (A9), наполните бачок.
→	

Индикатор/светодиод	Значение
	Бачок для воды (A9) не вставлен в машину или вставлен неправильно, вставьте бачок правильно.
	Общий аварийный сигнал: внутри машины очень грязно. Тщательно очистите машину. Если после очистки машина опять выводит это сообщение, обратитесь в службу поддержки клиентов и (или) в авторизованный сервисный центр.
	Заварочный узел (A6) не был вставлен после очистки, вставьте заварочный узел, как указано в главе «14. Очистка заварочного узла».
	Отсутствуют зерна, заполните контейнер для кофейных зерен (A3), затем нажмите любую кнопку, чтобы сбросить аварийный сигнал.
→	

Индикатор/светодиод	Значение
	Слишком мелкий помол, кофе выходит медленно или не выходит вообще. Отрегулируйте кофемолку (A2) (пар. «7.8 Регулировка кофемолки»).
	Было использовано слишком большое количество кофе. Выберите более легкий вкус или уменьшите количество молотого кофе.
	Было выбрано приготовление из молотого кофе, но не был засыпан кофе в соответствующую воронку (A4).
	Кофе выходит слишком медленно или по каплям. Слишком мелкий помол кофе. Используйте тип кофе для кофемашин эспрессо.
	→

Индикатор/светодиод	Значение
	Гидравлический контур пуст. Нажмите кнопку соответствующего напитка Steam.
	Необходимо опорожнить контейнер для гучи (A10).
	Контейнер для кофейной гучи (A10) не установлен или установлен неправильно, установите поддон для сбора капель вместе с контейнером для гучи и нажмите до упора.
	Необходимо выполнить удаление накипи (см. гл. «15. Удаление накипи»).
	→

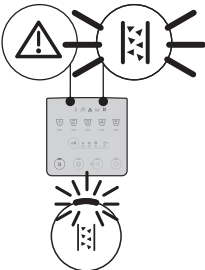
Индикатор/светодиод	Значение
	Удаление накипи было прервано. Завершите цикл с этапа, указанного светодиодами выбора крепости.

17. УСТРАНЕНИЕ НЕИСПРАВНОСТЕЙ

Ниже перечислены некоторые возможные неисправности.

Если проблема не может быть устранена описанным образом, необходимо обратиться в центр технической поддержки.

НЕИСПРАВНОСТЬ	ВОЗМОЖНАЯ ПРИЧИНА	РЕШЕНИЕ
Прибор не включается.	Штепсель не включен в розетку.	Подключите штепсель в розетку.
Кофе не горячий.	Чашки не были предварительно нагреты.	Подогрейте чашки путем их ополаскивания горячей водой (примечание: можно использовать функцию горячей воды).
	Внутренние контуры кофемашины охладились, так как после последнего приготовления кофе прошло более 2–3 минут.	Перед приготовлением кофе нагрейте внутренние контуры с помощью ополаскивания. Для этого удерживайте кнопку  (B2) нажатой несколько секунд.
	Задана слишком низкая температура кофе.	Установите более высокую температуру кофе в меню настроек (см. «12. Меню настроек»).
	Необходимо удалить накипь из машины.	Удалите накипь. Затем проверьте степень жесткости воды («4. Измерение жесткости воды») и убедитесь, что настройки прибора соответствуют фактической жесткости («12. Меню настроек»).
Кофе недостаточно крепкий или мало пенки.	Слишком крупный помол кофе.	Отрегулируйте помол («7.8 Регулировка кофемолки»). Эффект достигается только после подачи минимум 2 порций кофе.
	Не подходит тип кофе.	Используйте тип кофе для кофемашин эспрессо.
	Кофе не свежий.	Упаковка кофе была открыта много времени назад, поэтому кофе потерял свой вкус.



НЕИСПРАВНОСТЬ	ВОЗМОЖНАЯ ПРИЧИНА	РЕШЕНИЕ
Кофе выходит слишком медленно или по каплям.	Слишком мелкий помол кофе.	Отрегулируйте помол («7.8 Регулировка кофемолки»). Эффект достигается только после подачи минимум 2 порций кофе.
Кофемашина не подает кофе	Машина обнаружила загрязнения внутри	Подождите, пока машина будет готова к работе, и выберите требуемый напиток. Если проблема не устранена, обратитесь в сервисный центр.
Кофе не выходит из одного или обоих носиков узла подачи.	Носики узла подачи кофе закупорены.	Протрите носики тряпкой. При необходимости удалите налет с помощью зубочистки.
Кофе получился водянистым.	Засорена воронка для молотого кофе.	Откройте дверцу, очистите воронку с помощью кисточки.
Заварочный узел нельзя снять.	Отключение не выполнено.	Выполните выключение нажатием кнопки  .
После завершения удаления накипи прибор требует дополнительное ополаскивание	В процессе двух циклов ополаскивания бак не был наполнен до отметки MAX.	Вернитесь к удалению накипи с пункта «Этап 3: Вторая промывка».
В молоке большие пузыри	Молоко недостаточно холодное, не частично обезжиренное или обезжиренное.	Используйте полностью обезжиренное или частично обезжиренное молоко прохладной температуры (около 5°C). Если желаемый результат не достигнут, попробуйте молоко другой марки.
	Капучинатор загрязнен	Разберите компоненты и тщательно очистите их.
	Используются растительные напитки.	Результат сильно зависит от питательных свойств напитков.
Подставка для чашек над машиной горячая	Было выполнено приготовление различных напитков один за другим	
Машина не в работе, но издает шум или небольшие выбросы пара	Кофемашина готова к работе или была недавно выключена, при этом некоторые капли конденсата падают в еще горячее устройство подачи пара.	Это явление является частью нормальной работы прибора. Чтобы уменьшить проявления, опорожните поддон для сбора капель.

18. ТЕХНИЧЕСКИЕ ДАННЫЕ

Напряжение:	220–240 В~ 50–60 Гц макс. 10 А
Мощность:	1450Вт
Давление:	1,5 мПа (15 бар)
Емкость бачка для воды:	1,8 л
Размеры LxPxH:	240x440x350 мм
Длина шнура:	1250 мм
Вес (отличается в зависимости от модели):	8,8 кг
Макс. емкость контейнера для зерен:	250 г

Компания De'Longhi оставляет за собой право в любое время изменять технические и эстетические характеристики изделий, сохраняя неизменными их функциональность и качество.

МАЗМҰНЫ

1. КІРІСПЕ	23
1.1 Жақшадағы әріптер.....	23
1.2 Ақаулықтарды жою және жөндеу	23
2. СИПАТТАМАСЫ	24
2.1 Құрылғы сипаттамасы - А.....	24
2.2 Басқару тақтасының сипаттамасы - В.....	24
2.3 Керек-жарақтардың сипаттамасы - С*	24
3. ҚҰРЫЛҒЫ ПАРАМЕТРЛЕРІН РЕТТЕУ.	24
4. СУ ҚАТТЫЛЫҒЫН ӨЛШЕУ	25
5. ҚҰРЫЛҒЫНЫ ІСКЕ ҚОСУ	26
6. ҚҰРЫЛҒЫНЫ ӨШІРУ	26
7. КОФЕ СУСЫНДАРЫН ЖАСАУ	26
7.1 Кофе дәндерінен кофе жасау	26
7.2 2 кесе кофе жасау	27
7.3 Тартылған кофеден кофе жасау	27
7.4 Кофе негізіндегі сусындарды жасау бойынша жалпы көрсеткіштер.....	27
7.5 Кофе қоюлығын өзгерту	28
7.6 Шаю	28
7.7 Ыстығырақ кофе алу туралы кеңестер	28
7.8 Кофе тартқышты реттеу	28
7.9 Кесеге құйылатын мөлшерді реттеу	28
8. КАППУЧИНО ЖАСАУ	29
8.1 Қандай сүт қолдану керек	29
8.2 Капучино жасау	29
8.3 Бу/ыстық су шүмегін қолданудан соң тазалау.....	29
9. ЫСТЫҚ СУ ҚҰЮ	30
10. СУ ЖҰМСАРТҚЫШ СУЗГІ	30
10.1 Сүзгіні ауыстыру.....	31
10.2 Сүзгіні шығару	31
11. ҚҰАТ ҮНЕМДЕУ ЖОЛДАРЫ ТУРАЛЫ КЕҢЕСТЕР	31
12. ПАРАМЕТРЛЕР МӘЗІРІ	32
12.1 Әдепкі мәндерді қайта орнату	35
14. ДЕМДЕУШТІ ТАЗАЛАУ	37
15. ҚАҚ ТАЗАЛАУ	37
16. ШАМДАР ТҮСІНДІРМЕСІ	39
17. АҚАУЛЫҚТАРДЫ ЖОЮ	42
18. ТЕХНИКАЛЫҚ ДЕРЕКТЕР	44

Құрылғыны бірінші рет қолданар алдында қауіпсіздік туралы ескертулермен танысыңыз.

1. КІРІСПЕ

Осы "Пайдалану нұсқауларын" оқып шығуға бірнеше минут бөліңіз. Бұл барлық қауіп-қатерлер мен құрылғының зақымдануының алдын алады.

Панельдегі жарықдиодты шамдар мен индикатор шамдары құрылғының сигналдарын көріп, әртүрлі функцияларды дұрыс пайдалануға көмектеседі:

	Өшірулі	--
	Үнемі жанып тұрады	Функция қолжетімді
	Жыпылықтайды	Функция орындалуда
	Тез жыпылықтайды	Пайдаланушы әрекеті қажет

Бұл таңбалар өніммен бірге берілген қысқаша нұсқаулықта да көрсетілген.

1.1 Жақшадағы әріптер

Жақша ішіндегі әріптер 2-3-беттердегі құрылғы сипаттамасына сілтейді.

1.2 Ақаулықтарды жою және жөндеу

Проблемалар болған жағдайда, алдымен оларды келесі бөлімдерде көрсетілген ақпаратты оқу арқылы шешіп көріңіз: "16. Шамдар түсіндірмесі" және "17. Ақаулықтарды жою".

Егер бұл мәселені шешпесе немесе қосымша ақпарат қажет болса, клиенттерге қызмет көрсету бөлімінде берілген "Клиенттерге қызмет көрсету" парағында көрсетілген нөмірге хабарласыңыз.

Егер еліңіз берілген елдер тізімінен табылмаса, кепілдікте берілген нөмірге қоңырау шалыңыз. Егер жөндеу қажет болса, De'Longhi тұтынушыны қолдау қызметтерімен ғана хабарласыңыз. Мекенжайлар құрылғымен бірге берілген кепілдік куәлігінде берілген.

2. СИПАТТАМАСЫ

2.1 Құрылғы сипаттамасы - А

- A1. Дән ыдысының қақпағы
- A2. Кофе тартқышты реттеу дөңгелегі
- A3. Дән ыдысы
- A4. Ұнтақ кофе воронкасы
- A5. Демдеуіш қақпағы
- A6. Алынбалы демдеуіш
- A7. Қуат сымы
- A8. Су ыдысының қақпағы
- A9. Су ыдысы
- A10. Ұнтақ кофе ыдысы
- A11. Тамшы науасы
- A12. Тамшы науасындағы су деңгейінің көрсеткіші
- A13. Кесе қою торы
- A14. Су жиналатын науа
- A15. Кофе шүмектері (биіктігі реттеледі)
- A16. Бу/ыстық су шүмегі
- A17. Каппучино жасағыш (алынбалы)
- A18. Бу/ыстық су шүмегіне жалғау қондырмасы (алынбалы)
- A19. Бу/ыстық су дөңгелегі
- A20. Кесе текшесі

2.2 Басқару тақтасының сипаттамасы - В

- B1. Қосу/Күту режимі) түймесі
- B2. Кірістірілген диодшамы бар Х2 түймесі (егер 5 секунд басып тұрсаңыз, кофе айналымын шаю іске қосылады)
- B3. Кірістірілген диодшамы бар параметрлер мәзірі түймесі
- B4. Кірістірілген диодшамы бар қақ тазалау түймесі
- B5. Қоюлықты немесе тартылған кофе режимін таңдау түймесі
- B6. Қоюлықты таңдау диодшамы
- B7. Тартылған кофе режимін таңдау диодшамы
- B8. Модельге сай әртүрлі сусын сандары мен түрлері.
- B9. Индикатор тұрақты жанып тұр: сүзгіні ауыстыру керек
Индикатор жыпылықтауда: сүзгі ауыстырылуда
- B10. Индикатор тұрақты жанып тұр: ыдыстағы су жеткіліксіз (A9)
Индикатор жыпылықтауда: ыдыс орнында емес

- B11. Жалпы ескерту индикаторы
- B12. Индикатор тұрақты жанып тұр: тартылған кофе ыдысын (A10) босату қажет
Индикатор жыпылықтауда: тартылған кофе ыдысы орнында емес
- B13. Индикатор тұрақты жанып тұр: машинаны қақтан тазалау қажет
Индикатор жыпылықтауда: қақ тазалануда

2.3 Керек-жарақтардың сипаттамасы - С*

(саны мен түрі әр модельде әртүрлі болады)

- C1. "Жалпы қаттылық сынағы" индикатор қағазы
- C2. Тартылған кофе өлшеуіші
- C3. Қақ тазалағыш

3. ҚҰРЫЛҒЫ ПАРАМЕТРЛЕРІН РЕТТЕУ



Есіңізде болсын:

- Құрылғыны бірінші рет пайдаланған кезде, су немесе сүт тиетін барлық алынбалы керек-жарақтар ыстық сумен шайылуы керек.
- Кофе тартқыштағы кофенің іздері – сатылғанға дейін құрылғыда жүргізілген сынақтың нәтижелері, біздің өнімдерге деген мұқият қамқорлық пен назардың дәлелі.
- Машинаны бірінші рет қолданған кезде су тізбегі бос болады және құрылғы өте шулы жұмыс істеуі мүмкін. Контур толтырылған сайын шу азаяды.
- Бу дөңгелегі (A19) алғашқы іске қосу циклі басталғанға дейін 0 позициясында тұруы керек (1-сурет).

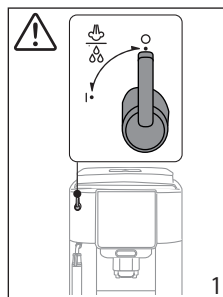

1. Құрылғыны розеткаға қосыңыз (2-сурет).

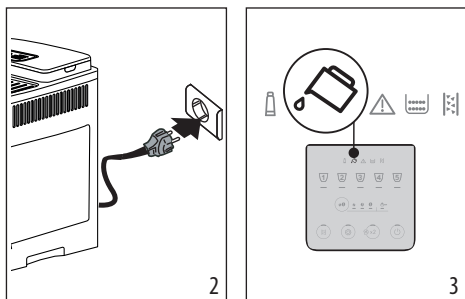

2. Басқару тақтасында (B) (B10) шамы жанады (3-сурет): су ыдысын шығарыңыз (A9) (4-сурет), MAX деңгейіне дейін таза су толтырыңыз (5-сурет), сосын құрылғыға қайта салыңыз.

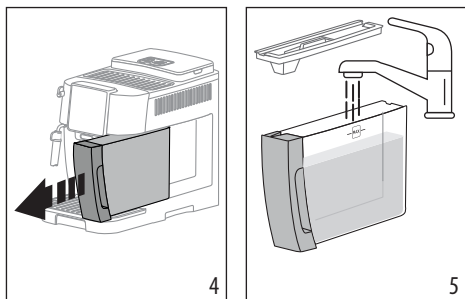

3. Басқару тақтасындағы (B3) диодшамы тез жыпылықтайды.
 4. Кофе шүмегінің астына бос ыдыс қойыңыз (A15) (6-сурет).
 5. түймесін басыңыз (B3) (7-сурет): ішкі су тізбектері тола бастайды және құрылғы кофе шүмегінен ыстық су ағызады.

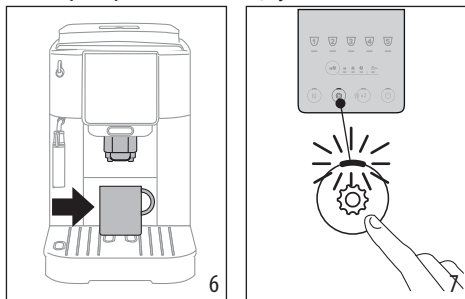

Осыдан кейін құрылғы пайдалануға дайын болады.

Есіңізде болсын:

- Құрылғыны алғаш рет пайдаланылған кезде, құрылғы қанағаттанарлық нәтиже беруі үшін алдымен 4-5 кесе кофе жасалуы тиіс болады.
- Бу тізбегін шаю кезінде бу/ыстық су дөңгелегін (A19) I бағытына бұрау арқылы бірнеше секунд ыстық су ағызған жөн.

4. СУ ҚАТТЫЛЫҒЫН ӨЛШЕУ

Судың қаттылығын мүмкіндігінше тез арада орнату машинаға қақ тазарту жиілігін оңтайландыруға мүмкіндік береді. Бұл дегеніміз қақ тазалау индикаторы (B13) жергілікті су құбырындағы судың нақты қаттылығына сай қажетінше жанады. Мына әрекетті орындаңыз:

1. Егер жалпы қаттылықты сынау көрсеткішінің қағазы (C1) ағымдағы машина моделімен бірге берілсе, оны қаптамасынан шығарыңыз.
2. Қағазды стакандағы суға бір секундтай толық батырып алыңыз (8-сурет).

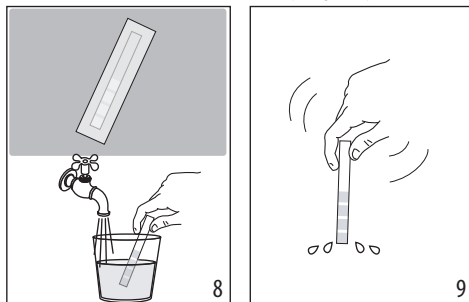

3. Қағазды судан шығарып, жайлап сілкіңіз (9-сурет). Шамамен бір минуттан соң 1, 2, 3 немесе 4 қызыл шаршылар су қаттылығы деңгейіне қарай көрінеді. Әрбір шаршы бір деңгей болып есептеледі.

Жалпы қаттылық сынағы	Қаттылық
	1 Төмен
	2 Орташа
	3 Орташа/ Жоғары

	4 Жоғары
--	---------------------------

Машина параметрлерін орнату үшін "12. Параметрлер мәзірі" бөліміндегі нұсқауларды қараңыз.

5. ҚҰРЫЛҒЫНЫ ІСКЕ ҚОСУ

Есіңізде болсын:

Бу/ыстық су дөңгелегінің (A19) жабылғанын, 0 позициясына (1-сурет) қойылғанын тексеріңіз.

Күйіп қалу қаупі бар!

Шау барысында кофе шүмектерінен (A15) аздап ыстықсушығады және төмендегі тамшы науасына жиналады. Су шашырандыларынан абай болыңыз. Тамшы науасын жиі босату әбiгерiнен құтылу үшін (A11), шүмектер астына шайылған су жиналатын бос ыдысты қойыңыз.

- Құрылғыны іске қосу үшін  түймесін басыңыз (B1): түйменің диодшамы жанады және басқару тақтасында (B) сусындар индикаторының диодшамдары жыпылықтайды, бұл машинаны қыздырудың жүріп жатқанын көрсетеді.

Бұл қадамда машина шау циклін орындайды. Қазандықты қыздырумен қоса, ол ыстық суды ішкі тізбектер бойымен айналдыру қызметін атқарады, осылайша тізбектер де қажетті температураға дейін қызады.

Егер сусындар мен қоюлық көрсеткіштері үнемі жанып тұрса, құрылғы жұмыс істеуге дайын болғаны.

6. ҚҰРЫЛҒЫНЫ ӨШІРУ

Құрылғы кофе жасау үшін пайдаланылғаннан кейін кез келген уақытта ол автоматты шау процесін орындайды.

Күйіп қалу қаупі бар!

Шау барысында кофе шүмектерінен (A15) аздап ыстықсушығады және төмендегі тамшы науасына жиналады. Су шашырандыларынан абай болыңыз. Тамшы науасын жиі босату әбiгерiнен құтылу үшін (A11), шүмектер астына шайылған су жиналатын бос ыдысты қойыңыз.

- Құрылғыны өшіру үшін  түймесін басыңыз (B1);
- басқару тақтасындағы сусындар индикаторының диодшамдары осы кезде жыпылықтайды: құрылғы шау циклін

орындайды, егер мұндай функция болса, содан кейін өшеді (күту режиміне өтеді).

Есіңізде болсын:

Егер құрылғы біраз уақыт пайдаланылмаса, оны розеткадан ажыратыңыз:

- алдымен құрылғыны  түймесін басу арқылы өшіріңіз;
- қуат сымын розеткадан суырыңыз.

7. КОФЕ СУСЫНДАРЫН ЖАСАУ

7.1 Кофе дәндерінен кофе жасау



Маңызды!

Ешқашан жасыл, карамельденген немесе қант қосылған кофе дәндерін пайдаланбаңыз, себебі олар кофе тартқышқа жабысып, оны пайдалануға жарамайтын етуі мүмкін.

1. Ыдысты (A3) кофе дәндерімен толтырыңыз (10-сурет);

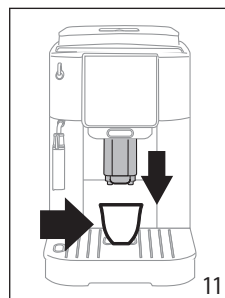
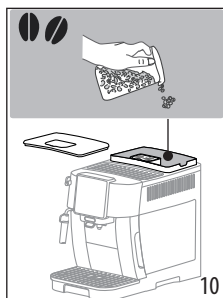

2. Кофе шүмектерінің (A15) астына бір кесе қойыңыз (11-сурет);
3. Шүмектерді кеселерге қарай мүмкіндігінше төмендетіңіз: бұдан кілегейлі кофе шығады (11-сурет);
4. Қалаған кофе сусынын таңдаңыз:



Сусын (*)	Әдепкі мөлшері (мл)	Бағдарламаланатын мөлшер (мл)
 Espresso	≈ 40	≈ 20 - ≈ 80
 Coffee	≈ 180	≈ 100 және ≈ 240 аралығында
 Long	≈ 160	≈ 115 және ≈ 250 аралығында

Сусын (*)	Әдепкі мөлшері (мл)	Бағдарламаланатын мөлшер (мл)
 Americano	Espresso (Эспрессо): ≈ 40 Water (Су): ≈ 110	Espresso (Эспрессо): ≈20 және ≈180 аралығында Water (Су): ≈ 50 және ≈ 300 аралығында
 Doppio +	≈ 120	≈80 және ≈180 аралығында

(*) Сусындардың саны мен түрлері әр модельде әртүрлі болады.

5. Сусын дайындау басталады, басқару тақтасында (B) жасалған таңдауға сәйкес диодшам жыпылықтайды.

7.2 2 кесе кофе жасау

1. Кофе шүмектерінің астына кеселер қойыңыз (A15);
2. Шүмектерді кеселерге мүмкіндігінше жақындатыңыз: сонда кофе кілегейлі болады;
3.  түймесін (B2) басыңыз: тиісті диодшам жанады;
4.  түймесін (B8) басыңыз;
5. Сусын дайындау басталады және басқару тақтасында (B) "Эспрессо" түймесіне тиесілі индикатор жыпылықтайды.

7.3 Тартылған кофеден кофе жасау



Маңызды!

- Құрылғы өшірулі болған кезде ешқашан тартылған кофені салмаңыз, әйтпесе ол құрылғының қуыс-қуыстарына таралып, оны былғауы мүмкін. Бұл құрылғыны зақымдауы мүмкін.
- 1 деңгей мөлшерден артық ешқашан қолданбаңыз (C2), себебі бұл машинаның ішін бүлдіруі немесе құйғыны (A4) бітеуі мүмкін.



Есіңізде болсын:

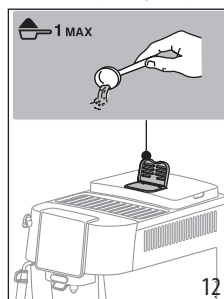

Тартылған кофені пайдаланған кезде, бір уақытта тек бір кесе кофе жасауға болады.

1.  түймесін (B5) диодшам -жанғанша (B7) қайта-қайта басыңыз.
2. Воронканың бітеліп қалмағанына көз жеткізіп, бір деңгей мөлшеріндегі ұнтақ кофені салыңыз (12-сурет).



3. Кофе шүмектерінің (A15) астына бір кесе қойыңыз (11-сурет);
4. Қалаған сусынды (B8) таңдаңыз;
5. Сусын дайындау басталады, басқару тақтасында (B) жасалған таңдауға сәйкес диодшам жыпылықтайды.

Маңызды!

-  Long (Ұзын) кофесін жасау: дайындау процесінің орта тұсында,  диодшам (B7) жыпылықтай бастаған кезде, тартылған кофенің тағы бір мөлшерін салып, Long (Ұзын) түймесін тағы басыңыз.
- Тартылған кофемен  Doppio+ (Доппио+) кофесін дайындау мүмкін емес.

7.4 Кофе негізіндегі сусындарды жасау бойынша жалпы көрсеткіштер





- Қолдану кезінде басқару тақтасында (B) индикатор шамдары көрінуі мүмкін. Олардың мағынасы "16. Шамдар түсіндірмесі" бөлімінде берілген.
- Ыстығырақ кофе туралы "7.7 Ыстығырақ кофе алу туралы кеңестер" бөлімінен көріңіз.
- Егер кофе тамшылап құйылса, тым сұйық болса және жеткілікті деңгейде кілегейлі болмаса немесе тым салқын болса, "17. Ақаулықтарды жою" бөліміндегі кеңестерді оқыңыз.
- Сусындарды жеке талғамыңызға сай реттеу үшін "7.5 Кофе қоюлығын өзгерту" және "7.9 Кесеге құйылатын мөлшерді реттеу" бөлімдерін қараңыз.

Есіңізде болсын:

Үнемдеу режимінде болған кезде, бірінші кофе құйылғанша бірнеше секунд өтуі мүмкін, себебі құрылғы қайта қызуы керек.

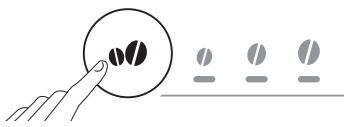
7.5 Кофе қоюлығын өзгерту

1.  түймесін (B5) қалаған қоюлыққа тиесілі диодшамдар (B6) жанғанша қайта-қайта басыңыз:

	
	Сұйық
	Орташа
	Қю

2. Қажетті кофе сусынын таңдаңыз.

Есіңізде болсын:

- Келесі кофені дайындау кезінде машина соңғы таңдалған қоюлық параметрін көрсетеді.
- Электр қуаты ажырап қалса, машина орташа әдепкі параметрлерге оралады.

7.6 Шаю

Бұл функцияны құрылғының ішкі айналымын тазалау және қыздыру үшін кофе шүмектерінен ыстық су ағызу мақсатында пайдаланыңыз.

1. Кофе шүмектерінің (A15) астына сыйымдылығы кемінде 100 мл бос ыдыс қойыңыз (6-сурет).
2. Шаю циклін орындау үшін  x2 түймесін (B2) жай ғана басып, 5 секунд бойы ұстап тұрыңыз. Цикл автоматты түрде басталады және тоқтайды (циклді ертерек аяқтау үшін сол түймені тағы бір рет басыңыз).

Есіңізде болсын:

- Құрылғы 3-4 күн бойы пайдаланылмаған болса, қайта іске қосылған кезде, оны пайдаланбас бұрын 2-3 рет шаюды қатаң ұсынамыз;
- Шаю циклінен кейін тартылған кофе ыдысында (A10) әдетте су қалады.

7.7 Ыстығырақ кофе алу туралы кеңестер



Кофе ыстығырақ болуы үшін мынаны орындаңыз:

- шаю циклін орындаңыз ("7.6 Шаю " бөлімін қараңыз);
- кеселерді алдымен ыстық су функциясын пайдалану арқылы ыстық сумен шайып жылытыңыз;
- кофе температурасын арттырыңыз ("12. Параметрлер мәзірі"-бөлімін қараңыз).

7.8 Кофе тартқышты реттеу

Кофе тартқыш, бастапқыда түзетуді онша қажет етпейді, өйткені ол кофенің дұрыс дайындалуын қамтамасыз ету үшін зауытта конфигурацияланған.

Кофе тартқыш жұмыс істеп тұрған кезде реттеулер жасау үшін дөңгелекті (A2) былай бұраңыз:

Кофе тым баяу құйылса немесе мүлдем құйылмаса. Бұл реттеудің нәтижесі тек 2 кесе кофе жасалғаннан кейін ғана байқалады.	"7" санына қарай бір рет "сырт" еткізіп бұраңыз 
Кілегейі мол кофе жасау үшін Бұл реттеудің нәтижесі тек 2 кесе кофе жасалғаннан кейін ғана байқалады.	"1" санына қарай бір рет "сырт" еткізіп бұраңыз 

Есіңізде болсын:

Реттеу дөңгелегін кофе дайындаудың бастапқы кезеңінде кофе тартқыш жұмыс істеп жатқанда ғана бұрау керек.

7.9 Кесеге құйылатын мөлшерді реттеу

1. Бағдарламаланатын сусынға қатысты түймені басып, оны бірнеше секунд ұстап тұрыңыз: жасалған таңдау тиесілі диодшам тез жыпылықтай бастағанда, машина бағдарламалау режимінде болады. Ағу басталады;

2. Кесе қалаған деңгейге дейін толған кезде, сусын түймесін тағы басыңыз. Құйылу тоқтайды және мөлшер жадта сақталады.

Есіңізде болсын:

Ағымдағы параметрден бас тарту үшін басқа сусынға тиесілі түймені басыңыз

8. КАППУЧИНО ЖАСАУ

8.1 Қандай сүт қолдану керек



Көпіршік сапасы келесінің негізінде әртүрлі болады:

- пайдаланылған сүт немесе өсімдік сүтінің температурасы (жақсы нәтижеге қол жеткізу үшін әрдайым тоңазытқыштан жаңа ғана алынған сүтті немесе өсімдік сүтін қолданыңыз): 5°C);
- сүт немесе өсімдік сүтінің түрі;
- қолданылған құрылғы маркасы;
- ингредиенттер мен құнарлылығы.

8.2 Каппучино жасау

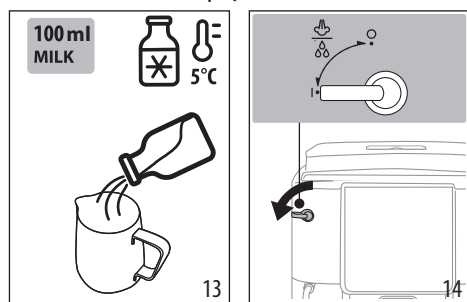
1. Әр дайындалған капучино үшін контейнерді шамамен 100 мл сүтпен толтырыңыз (13). Ыдыс көлемін таңдаған кезде, сүттің көлемі екі немесе үш есе көбейетінін ескеріңіз.



2. Каппучино жасағышты (A17) сүт ыдысына батырыңыз.
3.  түймесін басыңыз: Бу (B8).
4.  Бу түймесіне тиесілі диодшам тез жыпылықтағанша күтіңіз: енді бу/ыстық су деңгелегін (A19) I күйіне (14-сурет) бұраңыз.
5. Бірнеше секундтан соң капучино жасағыштан бу шығып, кофеге кілегейлі көбік түрін және үлкенірек көлем береді. Кілегейлі көпіршік жаса үшін ыдысты

жайлап қана жоғары қарай ырғап жылжытыңыз.

6. Көпіршік қажет болған кезде, деңгелекті 0 күйіне бұрау арқылы буды жабыңыз.
7. Кофені үлкен кеседе дайындаңыз.
8. Кофеге көпіршітілген сүтті қосыңыз. Каппучино дайын. Дәмді тәттілендіріңіз және қажет болса көпіршітілген сүтке шамалы какао ұнтағын себіңіз.

8.3 Бу/ыстық су шүмегін қолданудан соң тазалау

Бу/ыстық су шүмегін (A16)ол қолданылған сайын тазалап отырыңыз, сонда сүт қалдықтарының жиналуына және арналардың бітелуіне жол берілмейді.

Күйіп қалу қаупі бар!

Бум/ыстық су құю шүмегін тазалаған кезде аздап ыстық су шығады. Су шашырандыларынан абай болыңыз.

1. Бу/ыстық су (A19) деңгелегін I күйіне бұрау арқылы кішкене су ағызыңыз. Сосын деңгелекті 0 күйіне бұрау арқылы ағынды жабыңыз.
2. Шүмек салқындағанша бірнеше минут күтіңіз. Каппучино жасағышты (A17) сағат тіліне қарсы бұрап, шығару үшін төменге тартыңыз (15-сурет).

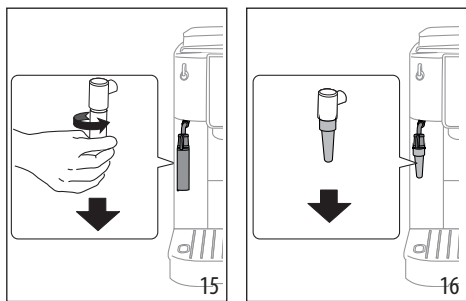

3. Қондырманы (A18) төмен қарай тартыңыз (16-сурет).
4. 17-суретте көрсеткілермен берілген екі тесіктің бітеліп қалмағанына көз жеткізіңіз. Қажет болса, тіс тазартқышпен тазартыңыз.

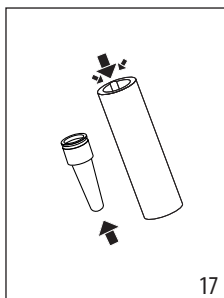

5. Қондырманы орнына салып, капучино жасағышты қондырмаға қайта жалғаңыз, жоғары қарай итеріп, олар жұптасқанша сағат тілімен бұраңыз.

9. ЫСТЫҚ СУ ҚҰЮ

Күйіп қалу қаупі бар!

Ыстық су құю барысында құрылғыны ешқашан қараусыз қалдырмаңыз. Бу/ыстық су шүмегінің (A16) түтігі қолданыс кезінде қызады.

1. Ыдысты бу/ыстық су шүмегінің астына қойыңыз (сұйықтық шашырамас үшін мүмкіндігінше жақын қойыңыз).
2. Бу/ыстық су дөңгелегін (A19) I күйіне (14-сурет) бұраңыз.
3. Ыстық су ағынын қолмен жабу үшін бу/ыстық су дөңгелегін 0 күйіне бұраңыз.

Есіңізде болсын:

Энергия үнемдеу режимінде ыстық су пайда болғанға дейін бірнеше секунд кетуі мүмкін, өйткені құрылғы қызуы керек.

10. СУ ЖҰМСАРТҚЫШ СҮЗГІ

Құрылғының өнімділігі ұзақ уақыт бойы өзгеріссіз қалуы үшін De'Longhi су жұмсартқыш сүзгісін қолдануды ұсынамыз. Қосымша ақпарат алу үшін www.delonghi.com веб-сайтына кіріңіз.

 WaterFilter EAN

коды:

8004399327252

Сүзгіні дұрыс пайдалану үшін, төмендегі нұсқаларды орындаңыз.

1. Сүзгіні қабынан шығарып, келесі екі айды көру үшін күн индикаторын бұраңыз (18-сурет);

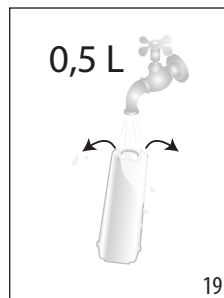
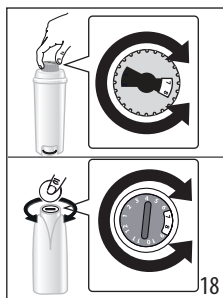

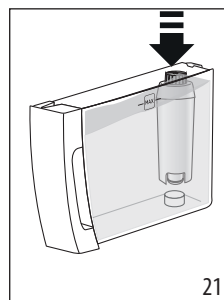
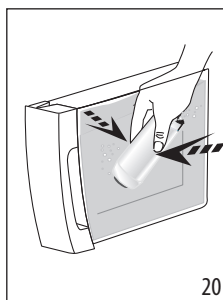

2. Сүзгіні іске қосу үшін, сүзгі ішіндегі тесік арқылы су ағызыңыз, су бүйірдегі тесіктерден бір минуттан астам ағуы керек (19-сурет);
3. Су ыдысын машинадан шығарып, оны сумен толтырыңыз; сүзгіні су ыдысына салыңыз, оны шамамен он секундқа толығымен батырыңыз, оны еңкейтіп, ауа көпіршіктері шығуы үшін аздап басыңыз (20-сурет);

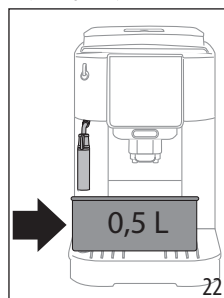

4. Сүзгіні тиісті корпусқа салып, орнына толық түскенше басыңыз (21-сурет);
5. Ыдыстықақпақпен жауып, ыдысты құрылғыға қайта салыңыз;
6. Бу/ыстық су шүмегінің астына сыйымдылығы кемінде 0,5 литр бос ыдыс қойыңыз (22-сурет).



7. Сүзгіні орнату үшін "12. Параметрлер мәзірі" бөлімінде берілген нұсқауларды орындаңыз;
8. Бу түймесіне тиесілі диодшам  тез жыпылықтай бастайды: бу/ыстық су дөңгелегін (A19) I күйіне бұраңыз (12-сурет);
9. Құрылғы ыстық су құйып, автоматты түрде тоқтайды;
10. Бу түймесіне тиесілі диодшам  тез жыпылықтай бастайды: бу/ыстық су дөңгелегін 0 күйіне бұраңыз;
11. Осыдан кейін сүзгі белсендіріледі, сосын машинаны пайдалануға болады.

Есіңізде болсын:

Егер  түймесіне тиесілі диодшам (B4) тез жыпылықтаса, түймені басыңыз. Нәтижесінде машинаның ішкі тізбектері толтырыла бастайды, қалыптасқан ауа көпіршіктерін шығарып, орнатуды жалғастыруға мүмкіндік береді.

10.1 Сүзгіні ауыстыру

 индикаторы (B9) жанған кезде сүзгіні ауыстырыңыз.

1. Су ыдысын және пайдаланылған сүзгіні алыңыз;
2. Сүзгіні белсендіру үшін алдыңғы бөлімде сипатталған әрекеттерді орындаңыз;
3. Машина параметрлерін орнату үшін "12. Параметрлер мәзірі" бөліміндегі нұсқауларды орындап, бұған дейінгі бөлімнің 8-11 аралығындағы қадамдарды қайталаңыз.

Есіңізде болсын:

Екі айдан соң (күн көрсеткішін көріңіз) немесе құрылғы 3 апта бойы пайдаланылмаған соң, сүзгіні хабар әлі көрсетілмесе де ауыстыруыңыз керек.

10.2 Сүзгіні шығару

Құрылғыны сүзгісіз пайдалануды жалғастыру үшін оны алып тастау керек және құрылғы оны алып тастағаны туралы хабарлайды.

1. Су ыдысын және пайдаланылған сүзгіні алыңыз;
2. Машина параметрлерін орнату үшін "12. Параметрлер мәзірі" бөліміндегі нұсқауларды қараңыз.

Есіңізде болсын:

Екі айдан соң (күн көрсеткішін көріңіз) немесе құрылғы 3 апта бойы пайдаланылмаған соң, сүзгіні хабар әлі көрсетілмесе де ауыстыруыңыз керек.

11. ҚУАТ ҮНЕМДЕУ ЖОЛДАРЫ ТУРАЛЫ КЕҢЕСТЕР

- Автоматты түрде өшуді 15 минутқа ("12. Параметрлер мәзірі" бөлімін қараңыз) орнатыңыз;
- Қуат үнемдеу режимін іске қосу ("12. Параметрлер мәзірі" бөлімін қараңыз);
- Машина сұраған кезде, әрдайым қақ тазалау циклін орындап отырыңыз.

12. ПАРАМЕТРЛЕР МӘЗІРІ

Мәзір ашық болған кезде, тиісті функцияларды таңдау үшін белсенді түймелерді қолданыңыз:

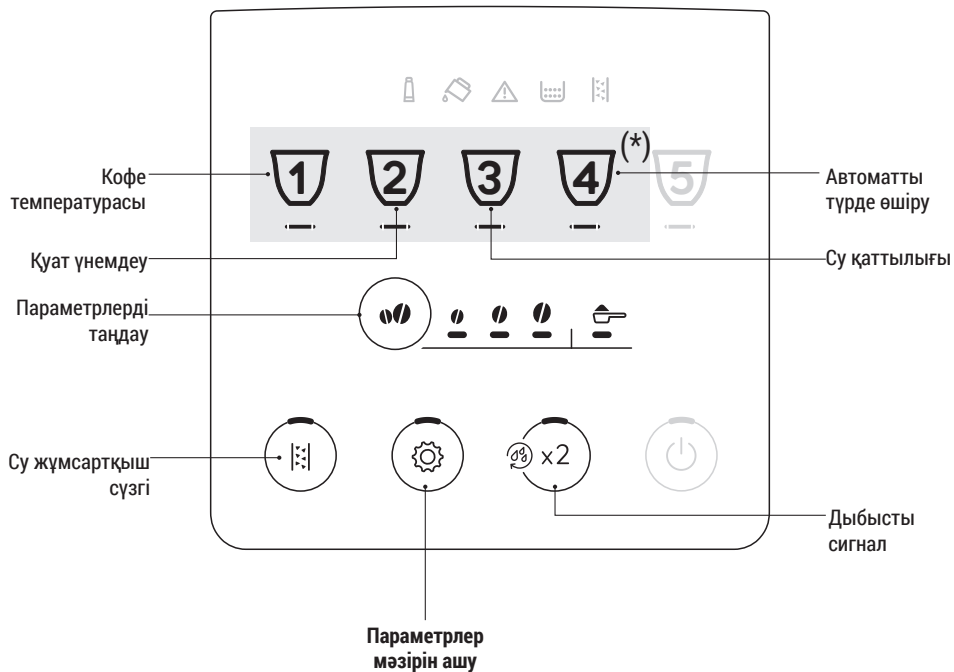

(*) Сусындар әр модельде әртүрлі болады

1. Мәзірді ашу:	
<p>A diagram showing a hand pressing the gear icon button. A speech bubble next to the button says "x 5 sec".</p>	<p>⚙️ түймесін бірнеше секунд басып тұрыңыз: параметрлер түймелері жанады. Реттелетін параметрдің түймесін басу арқылы әрі қарай жалғастырыңыз.</p>
→	

2. Машина параметрлерін реттеңіз:

Су жұмсартқыш сүзгі

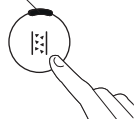

Қажетті параметрге қатысты диодшамдар жанғанша қоюлық түймесін бірнеше рет басыңыз



СҮЗГІ ОРНЫНДА



СҮЗГІ АЛЫНҒАН



Таңдауды растау

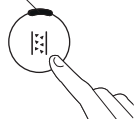

Дыбысты сигнал



Қажетті параметрге қатысты диодшамдар жанғанша қоюлық түймесін бірнеше рет басыңыз

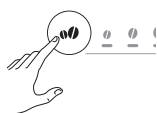

ҚОСУЛЫ



ӨШІРУЛІ



Таңдауды растау



Кофе температурасы



Қажетті параметрге қатысты диодшамдар жанғанша қоюлық түймесін бірнеше рет басыңыз



ТӨМЕН



MEDIUM (Орташа)



HIGH (Жоғары)



Таңдауды растау



Қуат үнемдеу



Қажетті параметрге қатысты диодшамдар жанғанша қоюлық түймесін бірнеше рет басыңыз



ҚОСУЛЫ











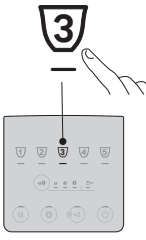



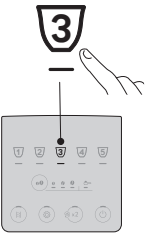
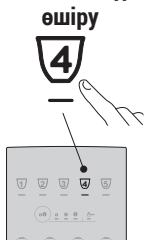

ӨШІРУЛІ



Таңдауды растау

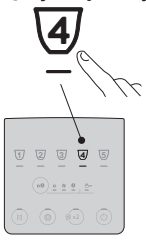
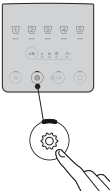

<p>Су қаттылығы</p> 	<p>Қажетті деңгейге тиесілі диодшам жанғанша қюлық түймесін бірнеше рет басыңыз</p> 	<p>1-ДЕҢГЕЙ</p>  <p>2-ДЕҢГЕЙ</p>  <p>3-ДЕҢГЕЙ</p>  <p>4-ДЕҢГЕЙ</p> 	<p>Таңдауды растау</p> 
<p>Автоматты түрде өшіру</p> 	<p>Қажетті уақыт параметріне тиесілі диодшам жанғанша қюлық түймесін бірнеше рет басыңыз</p> 	<p>15 МИНУТ</p>  <p>30 МИНУТ</p>  <p>1 САҒАТ</p>  <p>3 САҒАТ</p> 	<p>Таңдауды растау</p> 
<p>3. Мәзірден шығу:</p>			
		<p> түймесін басыңыз: Машина енді қайтадан пайдалануға дайын.</p> <p>Есіңізде болсын: Егер 30 секунд бойы ешбір әрекет орындалмаса, машина параметрлер мәзірінен автоматты түрде шығатынын ескеріңіз.</p>	



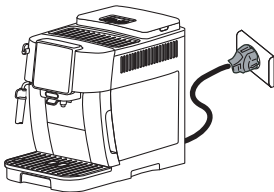
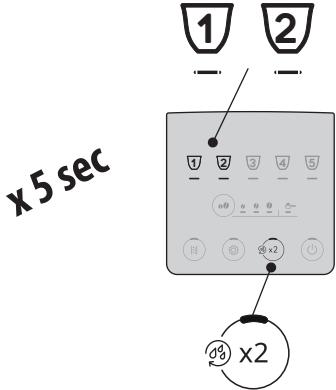
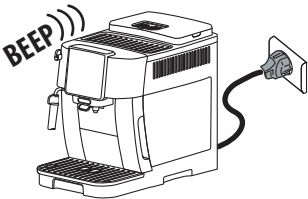



12.1 Әдепкі мәндерді қайта орнату

<p>Машина күту режимінде тұрғанын тексеріңіз (өшірулі, бірақ розеткаға қосулы).</p>	
<p>Сусындарға тиесілі 1, 2 және $\text{☉} \times 2$ түймелерін 5 секунд басып тұрыңыз. Барлық параметрлер мен сусын мөлшерлері әдепкі мәндеріне қайта орнатылады.</p>	
<p>Құрылғы ұзақ дыбысты сигнал шығарады да, қайта орнатудың орындалғанын растау үшін барлық шамдар жыпылықтайды</p>	

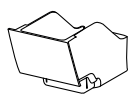
13. ҚҰРЫЛҒЫНЫ ТАЗАЛАУ

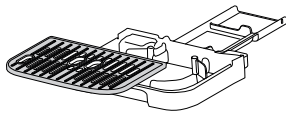
Маңызды!

- Кофе құрылғысын тазалау үшін еріткіштерді, қырғыш заттарды немесе спиртті пайдаланбаңыз. De'Longhi суперавтоматты кофе машиналарымен тазалау мақсаты үшін ешбір химиялық заттың қажеті жоқ.
- Қоқымдарды және кофе қалдықтарын кетіру үшін металдан жасалған заттарды пайдаланбаңыз, себебі олар құрылғының металл немесе пластмасса бөліктерін сырып тастауы мүмкін.

					
 50°C	×	×	×	✓	✓
	✓	✓	✓	✓	✓

Құрамдас бөлік	Жиілік	Процедура
<p>Ұнтақ кофе ыдысы (A10)</p> 	<p> индикаторы (B12) жанған кезде, тартылған кофе ыдысын босатуыңыз керек: машина енді кофе жасай алмайды.</p> <p>Тартылған кофе ыдысы тазаланбайынша, құрылғыны тағы бір кофе жасау үшін пайдалану мүмкін болмайды. Толық болмаса да, бірінші кофе дайындалғаннан кейін 72 сағат ішінде тартылған кофе ыдысын босату туралы хабар көрсетіледі. 72 сағат дұрыс есептелуі үшін машина розеткадан ешқашан ажыратылмауы тиіс.</p>	<ul style="list-style-type: none"> • Тамшы науасын (A11) шығарып, босатыңыз және тазалаңыз. • Тартылған кофе ыдысын босатып, түбінде жиналған барлық қалдықтарды кетіру үшін мұқият тазалаңыз. • Қызыл су жиналу науасын (A14) (қызыл) тексеріңіз және қажет болса босатыңыз.
<p>Тамшы науасының құрамдастары</p> 	<p>Тамшы науасына су деңгейін көрсететін қызыл түсті қалтқы индикатор (A14) бекітілген. Индикатор кесе науасынан асып шықпай тұрып (A13) тамшы науасын босатып, тазалауыңыз керек</p> 	<ul style="list-style-type: none"> • Тамшы науасы мен тартылған кофе ыдысын шығарыңыз; • Кеселер науасын және тапшы науасының торын шығарып, тамшы науасы мен тартылған кофе ыдысын босатыңыз да, барлық бөлшектерді жуыңыз; • Қызыл түсті су жиналу науасын тексеріп, қажет болған жағдайда оны босатыңыз; • Тамшы ағатын науаны торымен бірге және тартылған кофе ыдысын құрылғыға қайта салыңыз. <p>Тамшы науасын шығарып жатқан кезде, тартылған кофе ыдысы айтарлықтай толық болмаса да босатылған болуы керек.</p>
<p>Машинаның ішкі жағы</p> 	<p>Құрылғының іші (тамшы науасын алған соң қол жетімді болады) кірлемегенін тұрақты түрде (шамамен аптасына бір рет) тексеріп отырыңыз.</p>	<p>Машинаны өшіріп, қуат көзінен ажыратыңыз. Құрылғыны ешқашан суға батырмаңыз.</p> <ul style="list-style-type: none"> • Кофе қалдықтарын щеткамен немесе губкамен кетіріңіз; • Барлық қалдықтарды шаңсорғышпен тазалаңыз



Құрамдас бөлік	Жиілік	Процедура
Кофе шүмектері (A15) 	Кофе шүмектерін тұрақты түрде тазалаңыз (айына бір рет)	<ul style="list-style-type: none"> • Кофе шүмектерін губкамен немесе шүберекпен тұрақты түрде тазалап отырыңыз; • Кофе шүмектеріндегі тесіктердің бітеліп қалмағанын тексеріңіз. Қажет болса кофе қалдықтарын тіс щеткасымен тазалаңыз.

14. ДЕМДЕУШТІ ТАЗАЛАУ

Маңызды!

Машина қосулы болған кезде демдеуіш (A6) алынбайды.

1. Машинаны өшіру үшін  түймесін (B1) басыңыз;
2. Су ыдысын (A9) шығарыңыз;
3. Оң жақта орналасқан демдеуіш қақпағын ашыңыз (23-сурет);

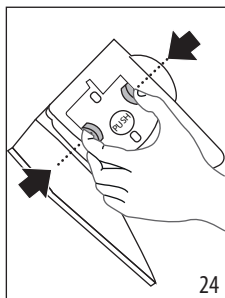
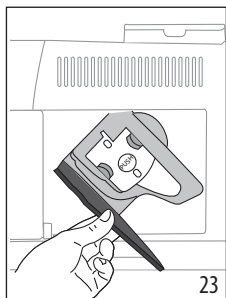

4. Екі түрлі-түсті түймені ішке қарай басыңыз (24-сурет), бір мезгілде демдеуішті сыртқа тартыңыз;
5. Демдеу торын суға шамамен 5 минут батырып қойып, ағынды су астында шайыңыз;

Маңызды!

ТЕК СУМЕН ШАЙЫҢЫЗ

ЕШБІР ЖУҒЫШ ҚОСПАЛАРДЫ ЖӘНЕ ЫДЫС ЖУҒЫШ МАШИНАНЫ ПАЙДАЛАНБАҢЫЗ

6. Демдеу торын тазалаған кезде жуғыш сұйықтықтарды пайдаланбаңыз, себебі олар оны зақымдауы мүмкін.
7. Демдеу торының корпусында (демдеу торы орнының қақпағы арқылы көрінеді) қалған кез келген кофе қалдығын кетіру үшін арнайы щетканы пайдаланыңыз;

8. Тазалаған соң демдеу торын ішкі тірекке қарай сырғыту арқылы орнына салып, «сырт» етіп орнына түскенше PUSH белгісін толық енгенше ішке қарай басыңыз;

Есіңізде болсын:

Егер демдеуішті салу қиын болса, оны екі тұтқаны басу арқылы (енгізбес бұрын бұрын) дұрыс күйге қойыңыз (25-сурет).

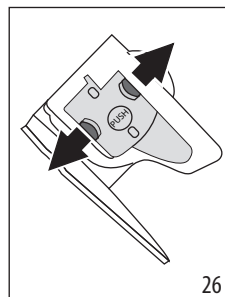
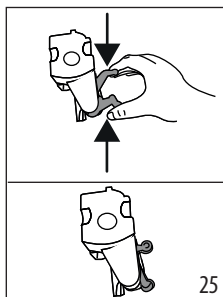

9. Салынған соң, екі түрлі-түсті түйменің шыққанына көз жеткізіңіз (26-сурет);
10. Демдеуіш қақпағын жабыңыз;
11. Су ыдысын орнына салыңыз.

15. ҚАҚ ТАЗАЛАУ

- Қолданбас бұрын нұсқауларды және қақ тазартқыштағы жапсырмаларды оқып шығыңыз.
- Тек De'Longhi қақ тазалағышын пайдаланыңыз. Басқа қақ тазалағышты пайдалану және/немесе қақ тазалауды дұрыс орындамау өнім жасаушысының кепілдігінде қаралмаған ақаулықтарға себеп болуы мүмкін.
- Қақ тазалағыш нәзік беттерді зақымдауы мүмкін. Егер бұл өнім байқаусызда төгіліп кетсе, оны дереу құрғатыңыз.

Қақ тазалау	
Қақ тазартқыш	De'Longhi қақ тазартқышы
Ыдыс	Ұсынылған сыйымдылық: 2 л
Уақыты	~30 мин

Маңызды:

Егер су жұмсартқыш сүзгі орнатылған болса, оны қақ тазалау ерітіндісін қоспас бұрын алып тастау керек. Осыдан кейін, 3-қадамның басында сүзгіні қайта орнатыңыз

Басқару тақтасында  индикаторы (B13) жанған кезде машинаны қақтан тазалаңыз.

Есіңізде болсын:

- Қақ тазалау циклі басталған соң, оны үзге болмайды және ол толық шаю циклімен аяқталуы тиіс. Осыны ескере отырып, қақтан тазартқыштың мөлшері жеткілікті екеніне көз жеткізіңіз.

Мына әрекетті орындаңыз:

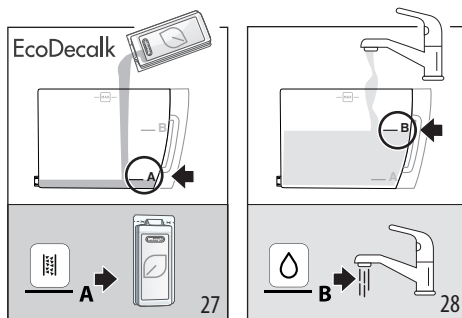

1-қадам: Қақ тазалау жұмысы	
------------------------------------	---

1.  түймесін басып, (B4) тиесілі диодшам тез жыпылықтай бастағанша 5 секунд ұстап тұрыңыз. Төмен қоюлық индикаторы қақтан тазарту циклінің 1-кезеңі орындалып жатқанын көрсету үшін жанады;
2. Тамшы науасын (A11) және тартылған кофе ыдысын (A10) босатып, орындарына қайта салыңыз; су ыдысын толық алып (A9), су жұмсартқыш сүзгіні шығарыңыз (орнатылған болса);
3. Су ыдысына қақ тазартқышты құйыңыз, оны су ыдысының бүйірінде (алдыңғы жағында) белгіленген **A** деңгейіне дейін толтырыңыз (100 мл қаптамаға сәйкес келеді) (27-сурет); содан кейін **B** деңгейіне дейін су (бір литр) толтырыңыз (28-сурет); соңында, су ыдысын машинаға қайта салыңыз;

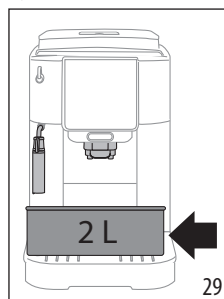

4. Кемінде 2 литр су сыятын бос ыдысты кофе шүмегінің (A15) және капучино жасағыштың (A17) астына қойыңыз (29-сурет).







5. - Қақ тазалау циклін бастау үшін  түймесін басыңыз.
6. Бірнеше секундтан соң  дегенге тиесілі индикатор тез жыпылықтайды, бұл бу/ыстық су (A19) дөңгелегі I күйіне бұралуы керектігін көрсетеді (13-сурет).
7. Он минут немесе одан да көп уақыт ішінде машина бу/ыстық су шүмегінен және кофе шүмегінен сұйықтықты автоматты түрде кезек-кезек ағызады.

Қақтан тазалаудың бірінші қадамы аяқталған кезде, су деңгейінің төмендігін көрсететін индикатор (B10) жанады.

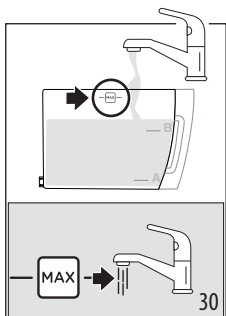
2-қадам: Бірінші шаю	
-----------------------------	--

8. Қақты тазалау ерітіндісін жинау үшін қолданылатын контейнерді босатыңыз. Су ыдысын шығарыңыз және босатыңыз, оны ағынды сумен шайып, МАХ деңгейіне дейін таза сумен толтырыңыз (30-сурет) және қайтадан машинаға салыңыз; ыдысты шүмектердің астына қайта қойыңыз;





9. Шаюды бастау үшін  түймесін басыңыз (ол тез жыпылықтайды): орташа қоюлық индикаторының жыпылықтауы қақтан тазарту циклінің 2-кезеңінің аяқталғанын көрсетеді;
10. Машина шаюға автоматты түрде өтеді:  бу түймесіне тиесілі индикатор тез жыпылықтайды, бұл бу/ыстық су деңгейінің (A19) 0 күйіне бұралу керектігін көрсетеді (1-сурет);
11. Шамамен он секундтан соң, бу түймесіне  тиесілі индикатор тез жыпылықтаған кезде, бу/ыстық су деңгейін I күйіне бұраңыз (14-сурет): шаю үшін пайдаланылған соң кофе және бу/ыстық су шүмектерінен ағып шығады;

Қақтан тазалаудың екінші қадамы аяқталған кезде, су деңгейінің төмендігін көрсететін индикатор (B10) жанады.

3-қадам: Екінші шаю	   
----------------------------	---

12. Алғашқы шаюдан кейін су жинау үшін пайдаланылған ыдысты босатыңыз. Су ыдысын шығарыңыз және босатыңыз, оны ағынды сумен шайып, MAX деңгейіне дейін таза сумен толтырыңыз (30-сурет), жұмсартқыш сүзгіні орнатыңыз (егер ол қолданылса); су ыдысын машинаға қайта салыңыз және шүмектердің астына бос ыдысты қойыңыз;
13. Шаюды бастау үшін  түймесін басыңыз (ол тез жыпылықтайды): қатты қоюлық индикаторының жыпылықтауы қақтан тазарту циклінің 3-кезеңі аяқталғанын көрсетеді; шаю сұйықтығы бу/ыстық су беру шүмегінен ағып кетеді;

4-қадам: Қақтан тазарту процедурасын аяқтау	   
--	---

14. Алдын ала кофе тарту функциясына тиесілі индикатор жанса, қақтан тазарту циклінің дұрыс аяқталады: Бу түймесіне тиесілі индикатор  жыпылықтайды, бұл буды ашып-жабу деңгейінің 0 күйіне қойылуы керектігін көрсетеді.
15. Тартылған кофе ыдысының (B12) индикаторы және су деңгейінің төмендігін көрсететін индикаторы (B10) жанады. Шаю үшін пайдаланылған суға арналған ыдысты және шаю суының бір бөлігі жиналатын науаны босатыңыз; соңында су ыдысын толтырыңыз.
16. Барлық компоненттерді машинаға салыңыз.
- Құрылғы пайдалануға дайын болады.

Есіңізде болсын:

- Қақты тазалап болғаннан кейін тарту ыдысында судың болуы қалыпты жағдай.
- Су ыдысы MAX деңгейіне дейін толтырылмаған болса, қақты тазалау соңында құрылғының ішкі айналымынан қақ тазалағыш ерітінді толығымен шығуын қамтамасыз ету үшін үшінші рет шаю сұралады.

16. ШАМДАР ТҮСІНДІРМЕСІ

Индикатор/ Диодшам	Мағынасы
Сусындиодшамдары жыпылықтайды	М а ш и н а ж ы л ы т ы л у д а : күтіңіз
Сусындар мен тиесілі параметрлердің диодшамдары үнемі жанып тұрады	Машина қолданысқа дайын: қалаған с у с ы н д ы және қатысты о п ц и я л а р д ы таңдаңыз
→	

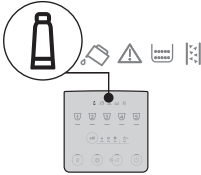
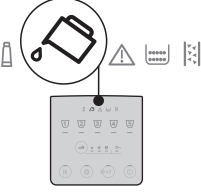
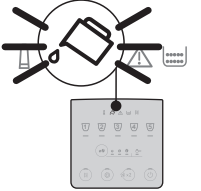
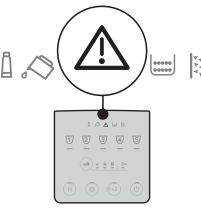
Индикатор/ Диодшам	Мағынасы
	Сүзгіні салыңыз ("10. Су жұмсартқыш сүзгі" бөлімін қараңыз).
	Су ыдысында (A9) су аз: ыдысты толтырыңыз.
	Су ыдысы (A9) жоқ немесе дұрыс салынбаған: ыдысты дұрыстап салыңыз.
	Жалпы дабыл: машинаның іші өте ластанған. Машинаны мұқият тазалаңыз. Тазалаған соң да хабар әлі көрсетілетін болса, De'Longhi тұтынушыларды қолдау қызметіне хабарласыңыз.
→	

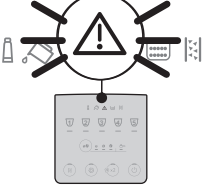
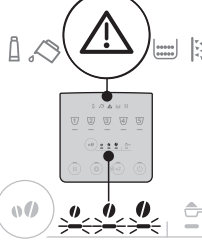
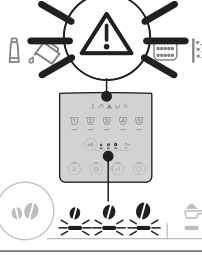
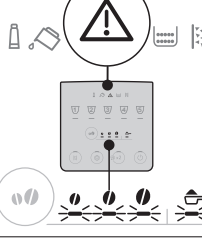
Индикатор/ Диодшам	Мағынасы
	Тазалаудан кейін демдеуіш (A6) салынбаған: демдеуішті орнына "14. Демдеуішті тазалау" бөлімінде түсіндірілген әдіспен салыңыз.
	Кофе дәндері жоқ: дәнді ыдысын (A3) толтырып, дабылды өшіру үшін кез келген түймені басыңыз.
	Дәндер өте ұсақ, сондықтан кофе өте баяу ағады немесе мүлдем ақпайды. Кофе тартқышты реттеңіз (A2) ("7.8 Кофе тартқышты реттеу" бөлімі).
	Өте көп мөлшердегі кофе пайдаланылған. Жұмсағырақ дәмді таңдаңыз немесе тартылған кофе мөлшерін азайтыңыз.
→	

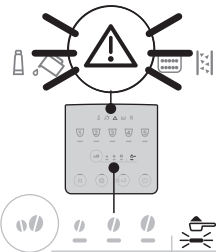
Индикатор/ Диодшам	Мағынасы
	<p>Тартылған кофені пайдаланып, бірақ кофені тиісті құйғыға салмай тұрып (A4) таңдау жасалған.</p>
	<p>Кофе тым баяу құйылады немесе тамшылап тұрады. Кофе тым майда етіліп тартылған. Эспрессо құрылғыларына арналған кофені пайдаланыңыз.</p>
	<p>Су айналымы бос. "Бу" түймесін басыңыз.</p>
	<p>Тартылған кофе ыдысы (A10) босатылуы қажет.</p>
→	

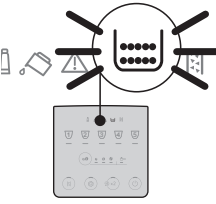
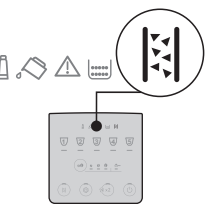
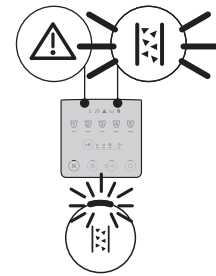
Индикатор/ Диодшам	Мағынасы
	<p>Тартылған кофе ыдысы (A10) жоқ немесе орнына дұрыс салынбаған: тамшы науасы мен тартылған кофе ыдысын салып, орындарына түскенше басыңыз</p>
	<p>Қақтан тазалау процедурасы орындалуы тиіс ("15. Қақ тазалау" бөлімін қараңыз).</p>
	<p>Қақ тазалау тоқтатылды. Циклді аяқтап, қоюлықты таңдау диодшамдары көрсеткен қазамнан бастап қайта бастаңыз.</p>

17. АҚАУЛЫҚТАРДЫ ЖОЮ

Төменде кейбір ықтимал ақаулықтар көрсетілген.

Егер проблема сипатталғандай әдіспен шешілмесе, тұтынушыларды қолдау қызметтерімен хабарласыңыз.

МӘСЕЛЕ	ЫҚТИМАЛ СЕБЕБИ	ШЕШІМІ
Құрылғы іске қосылмайды.	Ол розеткаға қосылмаған.	Розеткаға қосыңыз.
Кофе ыстық емес.	Кеселер алдын ала қыздырылмайды.	Кеселерді ыстық сумен шаю арқылы жылытыңыз (ол үшін ыстық құю су функциясын пайдалануға болатынын ескеріңіз).
	Құрылғының ішкі айналымдары суып қалған, себебі соңғы кофе жасалғалы 2-3 минут өткен.	Шаю циклін орындау және ішкі тізбектерді қыздыру үшін кофе жасау алдында ^(x2) түймесін басып (B2), бірнеше секунд ұстап тұрыңыз.
	Кофе температурасының параметрі тым төменге орнатылған.	Параметрлер мәзірінде кофе температурасын арттырыңыз ("12. Параметрлер мәзірі" бөлімін қараңыз).
	Құрылғы қағын тазалау керек	Қақ тазалау процедурасын орындаңыз. Одан кейін су қаттылығын тексеріңіз ("4. Су қаттылығын өлшеу") және машина параметрінің жергілікті су қаттылығына сәйкес екеніне көз жеткізіңіз ("12. Параметрлер мәзірі").
Кофе сұйық немесе жеткілікті кілегейлі емес.	Кофе тым ірі етіліп тартылған.	Ұнтақтау деңгейін реттеңіз ("7.8 Кофе тартқышты реттеу"). Нәтиже тек 2 кофе жасалған соң ғана білінеді.
	Кофе жарамсыз.	Эспрессо құрылғыларына арналған кофені пайдаланыңыз.
	Кофе жаңадан тартылмаған.	Кофе қаптамасы тым ұзақ уақыт ашық тұрған және оның дәмі жоғалған.
		→

МӘСЕЛЕ	ЫҚТИМАЛ СЕБЕБИ	ШЕШІМІ
Кофе тым баяу құйылады немесе тамшылап тұрады.	Кофе тым майда етіліп тартылған.	Ұнтақтау деңгейін реттеңіз ("7.8 Кофе тартқышты реттеу"). Нәтиже тек 2 кофе жасалған соң ғана білінеді.
Құрылғы кофені жасамайды	Ішкі айналымдарда ластану белгілері анықталды	Машина пайдалануға қайта дайын болғанын күтіп, қалаған сусынды таңдау арқылы әрі қарай жалғастырыңыз. Егер проблема жойылмаса, тұтынушыларды қолдау қызметімен хабарласыңыз.
Шүмектердің біреуінен немесе екеуінен кофе ақпайды.	Кофе саптамалары бітеліп қалған.	Саптамаларды шүберекпен тазалаңыз. Қажет болса, кез келген қатқан қалдықтарды тіс шұқығышпен алып тастауға болады.
Құйылған кофеде су көп.	Ұнтақ кофе воронкасы бітеліп қалған.	Есікті ашып, құйғыны щеткамен тазалаңыз.
Демдеу торын шығару мүмкін емес.	Машина өшірілмеген.	Машинаны  түймесін басу арқылы өшіріңіз.
Қақ тазалау циклі аяқталған соң, құрылғы шаю циклін орындауды сұрайды	Екі шаю циклі барысында су ыдысы MAX деңгейіне дейін толтырылмаған	Қақтан тазалау процедурасын "3-қадам: Екінші шаю" қадамынан бастаңыз.
Сүтте үлкен көбіктер бар	Сүт жеткілікті деңгейде салқын емес немесе ол м а й с ы з д а н д ы р ы л ғ а н немесе жартылай майсыздандырылған.	Т о ң а з ы т қ ы ш т е м п е р а т у р а с ы н д а ғ ы (шамамен 5°) м а й с ы з д а н д ы р ы л ғ а н немесе жартылай майсыздандырылған сүтті пайдаланған жөн. Егер нәтиже сіз қалағандай болмаса, басқа компанияның сүтін пайдаланып көріңіз.
	Капучино жасағыш кірлеген.	Құрамдастарды алып, оларды мұқият тазалаңыз.
	Өсімдік негізіндегі сусындар қолданылған.	Нәтиже сусындардың құнарлылық қасиеттеріне қарай әртүрлі болады.
		→

МӘСЕЛЕ	ЫҚТИМАЛ СЕБЕБІ	ШЕШІМІ
Машинаның жоғарғы жағындағы кесе науасы ыстық	Бірнеше сусын бірінен соң бірі тез дайындалған	
Пайдаланылмаған кезде машинадан шуылдар немесе шағын түтіндер шығады	Құрылғы қолдануға дайын немесе жақында ғана өшірілген және конденсат ыстық бу жасағышқа енуде.	Бұл қалыпты жұмыс істеудің бір бөлігі болып табылады. Бұл құбылысты азайту үшін, тамшы науасын босатыңыз.

18. ТЕХНИКАЛЫҚ ДЕРЕКТЕР

Кернеу: 220-240 В~ 50-60 Гц макс. 10 А
 Қуат: 1450 Вт
 Қысым: 1,5 МПа (15 бар)
 Су ыдысының сыйымдылығы: 1,8 л
 ҰхДхБ өлшемі: 240x440x350 мм
 Сым ұзындығы: 1250 мм
 Салмағы (әр үлгіде әртүрлі болады): 8,8 кг
 Дәндер ыдысының сыйымдылығы: 250 г

De'Longhi компаниясында өз өнімдерінің техникалық сипаттамалары мен құрылымын кез келген уақытта олардың функциясы мен сапасына өш өзгеріс жасамай өзгерту құқығы бар.

ЗМІСТ

1. ВСТУП	45
1.1 Літери в дужках.....	45
1.2 Несправності та їх усунення.....	45
2. ОПИС	45
2.1 Опис приладу - А.....	45
2.2 Опис панелі управління - В.....	46
2.3 Опис приладдя - С*.....	46
3. НАЛАШТУВАННЯ ПРИЛАДУ	46
4. ВИМІРЮВАННЯ ЖОРСТКОСТІ ВОДИ	47
5. УВІМКНЕННЯ ПРИЛАДУ	47
6. ВИМКНЕННЯ ПРИЛАДУ	48
7. ПРИГОТУВАННЯ КАВОВИХ НАПОЇВ	48
7.1 Приготування кави з використанням кавових зерен.....	48
7.2 Приготування 2 чашок кави.....	48
7.3 Приготування кави з використанням меленої кави.....	48
7.4 Загальні вказівки щодо приготування напоїв на основі кави.....	49
7.5 Зміна міцності кави.....	49
7.6 Промивання.....	49
7.7 Поради щодо гарячішої кави.....	49
7.8 Регулювання помелу кави.....	50
7.9 Налаштування кількості напою в чашці.....	50
8. ПРИГОТУВАННЯ КАПУЧИНО	50
8.1 Яке молоко використовувати.....	50
8.2 Приготування капучино.....	50
8.3 Очистіть блок подачі пари/гарячої води після використання.....	50
9. ПОДАЧА ГАРЯЧОЇ ВОДИ	51
10. ФІЛЬТР ДЛЯ ПОМ'ЯКШЕННЯ ВОДИ	51
10.1 Заміна фільтру.....	52
10.2 Зняття фільтру.....	52
11. ПОРАДИ ЩОДО ЕНЕРГОЗБЕРЕЖЕННЯ	52
12. МЕНЮ НАЛАШТУВАННЯ	53
12.1 Скинути до заводських налаштувань.....	56
14. ОЧИЩЕННЯ ЗАВАРЮВАЛЬНОГО БЛОКУ	58
15. ВИДАЛЕННЯ НАКИПУ	58
16. ПОЯСНЕННЯ ЗНАЧЕННЯ ІНДИКАТОРІВ	60
17. УСУНЕННЯ НЕСПРАВНОСТЕЙ	62
18. ТЕХНІЧНІ ДАНІ	63

Перед використанням приладу вперше прочитайте вказівки щодо безпеки.

1. ВСТУП

Приділіть декілька хвилин на вивчення цих Інструкцій з використання. Це дозволить уникнути усіх ризиків та пошкодження кавомашини.

Світлодіоди та індикатори на панелі допоможуть вам взаємодіяти з машиною та правильно використовувати різні функції:

	Вимкнено	--
	Постійно горить	Функція доступна
	Блимає	Функція триває
	Швидко блимає	Необхідна дія з боку користувача

Ті самі символи також використовуються у Quick Guide, що додається до виробу.

1.1 Літери в дужках

Літери в дужках стосуються опису приладу на сторінках 2–3.

1.2 Несправності та їх усунення

У випадку несправностей, спочатку спробуйте вирішити їх, прочитавши вказівки, наведені в розділах «16. Пояснення значення індикаторів» та «17. Усунення несправностей».

Якщо це не вирішить проблему або потрібна додаткова інформація, зверніться до відділу обслуговування клієнтів, зателефонувавши за номером, вказаним у вкладеному аркуші «Сервісне обслуговування».

Якщо у переліку країн у даному аркуші не вказана Ваша країна, зателефонуйте за номером, зазначеним у гарантійному талоні. У разі потреби ремонту звертайтеся винятково до сервісної служби компанії De'Longhi. Адреса вказана в гарантійному сертифікаті, який додається до кавомашини.

2. ОПИС

2.1 Опис приладу - А

- А1. Кришка контейнеру для кавових зерен
- А2. Ручка регулювання кавомолки
- А3. Контейнер для кавових зерен

- A4. Воронка для меленої кави
- A5. Дверцята заварювального блоку
- A6. Знімний заварювальний блок
- A7. Кабель живлення
- A8. Кришка контейнеру для води
- A9. Контейнер для води
- A10. Контейнер для кавової гуші
- A11. Піддон для крапель
- A12. Індикатор рівня води у піддоні для крапель
- A13. Решітка для чашок
- A14. Піддон для конденсату
- A15. Блок подачі кави (регулюється по висоті)
- A16. Блок подачі гарячої води/пари
- A17. Капучинатор (знімний)
- A18. Розпилювач для гарячої води/пари (знімний)
- A19. Регулятор пари/гарячої води
- A20. Полиця для чашок

2.2 Опис панелі управління - В

- V1. Кнопка ВКЛ./ОЧІКУВАННЯ з вбудованим світлодіодом
- V2. Кнопка X2 з вбудованим світлодіодом (якщо її натиснути і утримувати протягом 5 секунд, активується промивання контуру кави)
- V3. Кнопка меню налаштувань із вбудованим світлодіодом
- V4. Кнопка видалення накипу з вбудованим світлодіодом
- V5. Кнопка вибору міцності або попередньо змеленої кави
- V6. Світлодіод вибору міцності
- V7. Світлодіод вибору меленої кави
- V8. Різна кількість та видів напоїв, залежно від моделі.
- V9. Індикатор горить постійно: фільтр необхідно замінити
Індикатор блимає: виконується заміна фільтра
- V10. Індикатор постійно горить: недостатньо води в контейнері (A9)
Індикатор блимає: контейнер в неправильному положенні
- V11. Індикатор загального аварійного сигналу
- V12. Індикатор постійно горить: слід очистити контейнер для кавових відходів (A10)
Індикатор блимає: контейнер для кавових відходів не на місці
- V13. Індикатор горить постійно: машину необхідно очистити від накипу
Індикатор блимає: виконується видалення накипу

2.3 Опис приладдя - С*

(кількість і тип відрізняються залежно від моделі)

- C1. Індикаторна смужка «Тест загальної жорсткості»
- C2. Мірна ложка для меленої кави
- C3. Засіб для видалення накипу

3. НАЛАШТУВАННЯ ПРИЛАДУ

Будь ласка, зверніть увагу:

- Під час першого використання машини всі знімні аксесуари, які контактують з водою або молоком, слід промити гарячою водою.
- Можливі сліди кави в кавомолці є результатом експлуатаційних випробувань, що проводились на приладі перед продажем, що є підтвердженням ретельної турботи та уваги, яку ми вкладаємо у свою продукцію.
- При першому використанні приладу водяний контур порожній, і прилад може працювати дуже гучно. Шум стає меншим, коли контур заповнюється.
- Переконайтеся, що регулятор для пари (A19) залишається в положенні **0** до завершення першого циклу запуску (мал. 1).

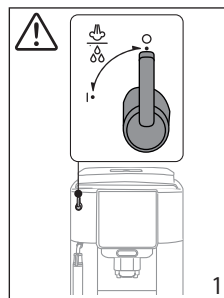

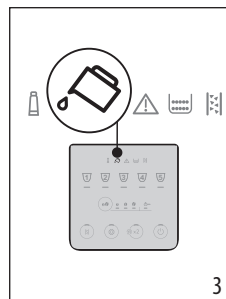
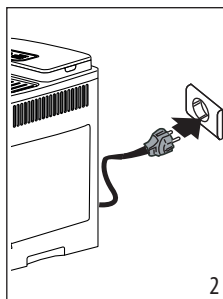

1. Підключіть пристрій до електромережі (рис. 2).

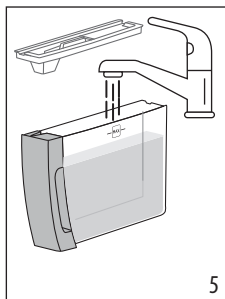
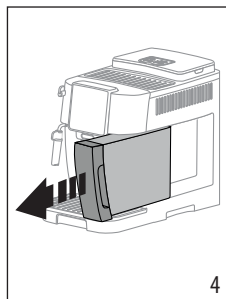

2. Індикатор  (B10) засвітиться на панелі керування (В) (рис. 3): витягніть контейнер для води (A9) (рис. 4), наповніть його до МАКС. Рівня холодною водою (рис. 5), після чого поставте в прилад.



- Індикатор  (B3) на панелі керування швидко блиматиме.
- Поставте контейнер під блок подачі кави (A15) (рис. 6).
- Натисніть кнопку  (B3) (рис. 7): внутрішні водяні контури почнуть заповнюватися і з блоку подачі кави приладу виходитиме гаряча вода.

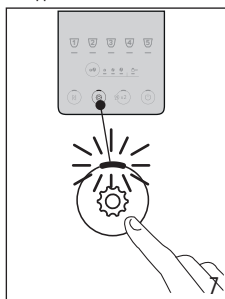
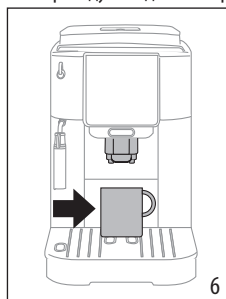

Тепер машина готова до роботи.

Будь ласка, зверніть увагу:

- При першому використанні машини потрібно приготувати 4-5 порцій кави, перш ніж вона почне надавати задовільні результати.
- Під час промивання парового контуру найкраще випустити гарячу воду на кілька секунд, повернувши регулятор подачі пари/гарячої води (A19) в положення I.

4. ВИМІРЮВАННЯ ЖОРСТКОСТІ ВОДИ

Якнайшвидше встановлення жорсткості води дозволить машині оптимізувати частоту проведення процедури видалення накипу. Це означає, що індикатор видалення накипу  (B13) буде вмикатися в міру необхідності відповідно до фактичної жорсткості місцевої води. Виконайте наступні дії:

- Якщо індикаторна смужка «Тест загальної жорсткості» (C1) постачається разом із відповідною моделлю машини, витягніть її з обгортки.
- Повністю занурте папір у склянку з водою приблизно на одну секунду (рис. 8).

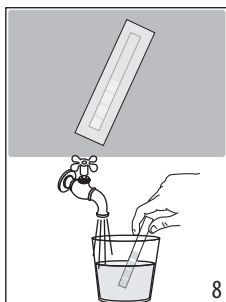

- Вийміть папірець з води і злегка струсіть (рис. 9). Приблизно через одну хвилину з'являться 1, 2, 3 або 4 квадратики червоного кольору, у залежності від жорсткості води. Кожен квадратик відповідає одному рівню.

Тест загальної жорсткості	Жорсткість
	1 Низька
	2 Середня
	3 Середньо/Висока
	4 Висока

Див. Інструкції в розділі «12. Меню Налаштування» щодо налаштування машини.

5. УВІМКНЕННЯ ПРИЛАДУ

Будь ласка, зверніть увагу:

Переконайтеся, що регулятор пари/гарячої води (A19) закритий, у положенні 0 (рис. 1).

Небезпека опіків!

Після промивання, з носиків блоку подачі кави, виллється трохи гарячої води (A15). Будьте обережні, щоб уникнути попадання бризок води. Щоб уникнути частого спорожнення піддону для крапель (A11), поставте під блок подачі ємність для збору води для промивання.

- Щоб увімкнути прилад, натисніть кнопку  (B1): світлодіод кнопки загориться, а світлодіоди індикатора напоїв блимають на панелі керування (B), що вказують на прогрівання машини.

Під час цього кроку машина виконує цикл промивання. Крім нагрівання нагрівача, він також служить для циркуляції гарячої води по внутрішніх контурах, щоб вони також прогрілися до певної температури.

Прилад готовий до використання, коли світлодіоди напоїв та міцності залишаються постійно горіти.

6. ВИМКНЕННЯ ПРИЛАДУ

При кожному вимкненні кавоварки, після того як вона готувала каву, прилад виконує цикл автоматичного промивання.

Небезпека опіків!

Після промивання, з носиків блоку подачі кави, виллється трохи гарячої води (A15). Будьте обережні, щоб уникнути попадання бризок води. Щоб уникнути частого спорожнення піддону для крапель (A11), поставте під блок подачі ємність для збору води для промивання.

- Щоб вимкнути прилад, натисніть кнопку  (B1);
- світлодіоди напоїв на панелі керування тепер будуть блимати: прилад виконує цикл промивання, якщо це передбачено, а потім вимикається (у режимі очікування).

Будь ласка, зверніть увагу:

Якщо прилад не буде використовуватися деякий час, від'єднайте його від розетки:

- спочатку вимкніть прилад, натиснувши кнопку  ;
- витягніть шнур живлення з розетки.

7. ПРИГОТУВАННЯ КАВОВИХ НАПОЇВ

7.1 Приготування кави з використанням

кавових зерен  



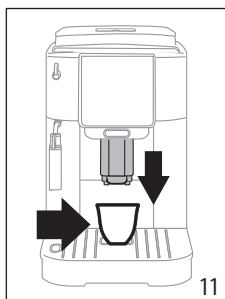
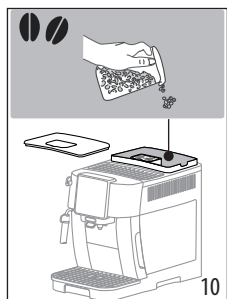

Важливо!

Не використовуйте зелені, карамелізовані або зацукровані кавові зерна, оскільки вони можуть прилипнути до кавомолки, після чого її подальше застосування стане неможливим.

1. Засипте у контейнер (A3) кавові зерна (рис. 10);





2. Поставте чашку під блоком подачі кави (A15) (рис. 11);
3. Опустіть носики подачі кави якомога ближче до чашки (рис. 11), щоб отримати кращу пенку;
4. Виберіть необхідний кавовий напій:

Напій (*)	Кількість за замовчуванням (мл)	Кількість, що програмується (мл)
 Espresso	≈ 40	від ≈ 20 до ≈ 80
 Coffee	≈ 180	від ≈ 100 до ≈ 240
 Long	≈ 160	від ≈ 115 до ≈ 250
 Americano	Espresso: ≈ 40 Вода: ≈ 110	Espresso: Від ≈ 20 до ≈ 180 Вода: Від ≈ 50 до ≈ 300
 Doppio +	≈ 120	Від ≈ 80 до ≈ 180

(*) Кількість та типи напоїв різняться залежно від моделі.

5. Починається приготування і світлодіод, що відповідає вибору, блимає на панелі керування (B).

7.2 Приготування 2 чашок кави

1. Поставте чашки під блоком подачі кави (A15);
2. Опустіть носики подачі кави якомога ближче до чашки, щоб отримати кращу пенку;
3. Натисніть кнопку  (B2): загориться відповідний світлодіод;
4. Натисніть кнопку  (B8);
5. Починається приготування і на панелі керування (B) блимає світлодіод, що відповідає кнопці Espresso.

7.3 Приготування кави з використанням

меленої кави  



Важливо!

- Ніколи не насипайте мелену каву, коли машина вимкнена, тому що кава може розсипатися всередині кавоварки і забруднити її. Це може пошкодити машину.
- В жодному разі не застосуйте більше 1 мірної ложки (C2), тому що надлишок кави може забруднити внутрішню систему кавомашини або ж заблокувати воронку (A4).



Будь ласка, зверніть увагу:

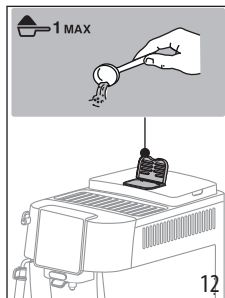

Коли ви використовуєте мелену каву, можна приготувати лише одну чашку за один раз.

1. Натискайте кнопку  (B5) кілька разів, поки не загориться світлодіод  (B7).
2. Переконайтеся, що воронка не заблокована, потім додайте одну мірну ложку меленої кави (мал. 12).



3. Поставте чашку під блоком подачі кави (A15) (рис. 11);
4. Виберіть необхідний напій (B8);
5. Починається приготування і світлодіод, що відповідає вибору, блимає на панелі керування (B).

Важливо!

- Приготування кави  Long: на середині приготування, коли світлодіод  (B7) починає блимати, додайте ще одну мірну ложку попередньо меленої кави та знову натисніть кнопку.
- Неможливо приготувати каву  Doppio+ , використовуючи попередньо мелену каву.

7.4 Загальні вказівки щодо приготування напоїв на основі кави

- Під час використання на панелі керування (B) можуть з'являтися індикатори. Їх значення наведено в розділі «16. Пояснення значення індикаторів».
- Для приготування гарячішої кави, див. розділ «7.7 Поради щодо гарячішої кави».
- Якщо іноді кава подається краплями, дуже розбавлена або без пінки, або дуже холодною, прочитайте рекомендації в розділі «17. Усунення несправностей».
- Щоб персоналізувати напої за особистим смаком, див. розділи «7.5 Зміна міцності кави» та «7.9 Налаштування кількості напою в чашці».

Будь ласка, зверніть увагу:

В режимі енергозбереження приладу може знадобитися декілька секунд для розігріву, перед тим, як приготувати першу каву.

7.5 Зміна міцності кави

1. Натискайте кнопку  (B5) кілька разів, поки не загоряться світлодіоди , що відповідають бажаній міцності (B6):



2. Виберіть потрібний кавовий напій.

Будь ласка, зверніть увагу:

- Для приготування наступної кави, машина запропонує останню вибрану міцність.
- У разі відключення живлення прилад повернеться до середнього значення за замовчуванням.

7.6 Промивання

Використовуйте цю функцію для отримання гарячої води з блоку подачі кави для очищення та прогрівання внутрішньої системи приладу.

1. Поставте під носики кави ємність об'ємом не менше 100 мл (A15) (рис. 6).
2. Щоб виконати цикл промивання, просто натисніть кнопку  (B2) та утримуйте її протягом 5 секунд. Цикл почнеться і зупиниться автоматично (щоб завершити цикл раніше, натисніть ту саму кнопку вдруге).

Будь ласка, зверніть увагу:

- Якщо прилад не використовувався більше 3-4 днів, при повторному вмиканні, ми рекомендуємо виконати 2/3 промивання перед використанням;
- Це нормально, коли контейнер для відходів кави (A10) після циклу промивання міститиме воду.

7.7 Поради щодо гарячішої кави

Щоб приготувати гарячішу каву, виконайте наступні дії:

- запустити цикл промивання (див. розділ «7.6 Промивання »);
- прогрійте чашки, спочатку промивши їх, використовуючи функцію гарячої води;
- підвищити температуру кави (див. розділ «12. Меню Налаштування»).

7.8 Регулювання помелу кави

Кавомолка не потребує будь-яких налаштувань, принаймні спочатку, оскільки вона була налаштована на заводі для забезпечення правильного приготування кави.

Для регулювання помелу під час роботи кавомолки, поверніть регулятор (A2) таким чином:

<p>Якщо кава подається занадто повільно, або взагалі не виходить.</p> <p>Таке регулювання буде відчутне після подачі щонайменше 2 порції кави.</p>	<p>Поверніть на одну поділку у напрямку "7"</p> 
<p>Для більш насиченої вершкової кави</p> <p>Таке регулювання буде відчутне після подачі щонайменше 2 порції кави.</p>	<p>Поверніть на одну поділку у напрямку "1"</p> 

Будь ласка, зверніть увагу:

Регулятор слід повертати лише тоді, коли кавомолка працює і на початку приготування кави.

7.9 Налаштування кількості напою в чашці

1. Натисніть кнопку, що відповідає напою, який ви програмуєте, і утримуйте її кілька секунд: коли світлодіод, що відповідає вибору, починає швидко блимати, машина перебуває в режимі програмування. Починається подача;
2. Коли чашка наповниться до потрібного рівня, натисніть кнопку напою ще раз. Подача припиняється, і кількість зберігається в пам'яті.

Будь ласка, зверніть увагу:

Щоб скасувати поточне налаштування, натисніть кнопку, що відповідає іншому напою

8. ПРИГОТУВАННЯ КАПУЧИНО

8.1 Яке молоко використовувати



Кількість молочної піни залежить від:

- температури використовуваного тваринного або рослинного молока (для найкращих результатів завжди використовуйте тваринне або рослинне молоко прямо з холодильника: 5 °C);
- типу тваринного або рослинного молока;
- використовуваної марки;
- складу та поживної цінності.

8.2 Приготування капучино

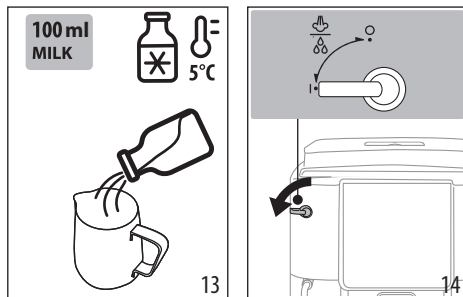
1. Налийте в ємність приблизно 100 мл молока на кожну порцію капучино (13). Коли ви обираєте розмір ємності, беріть до уваги, що молоко подвоюється або потроюється в об'ємі.



2. Занурте капучинатор (A17) у ємність з молоком.
3. Натисніть кнопку : Пара (B8).
4. Зачекайте, поки індикатор, що відповідає кнопці «Пара»  почне швидко блимати: тепер поверніть регулятор подачі пари/гарячої води (A19) у положення I (мал. 14).
5. Через декілька секунд з капучинатора почне виходити пара, яка перетворить молоко на густу пінку та збільшить його об'єм. Щоб отримати більш вершкову пінку, обертайте контейнер повільними рухами у напрямку уверх.
6. Коли піни буде достатньо, вимкніть подачу пари, повернувши регулятор у положення 0.
7. Приготуйте каву у великій чашці.
8. У каву додайте спінене молоко. Капучино готове. Додайте цукру за смаком, злегка посипте пінку какао-порошком.

8.3 Очистіть блок подачі пари/гарячої води після використання

Щоразу під час використання очищайте блок подачі гарячої води/пари (A16), щоб запобігти накопиченню молочно-го осаду і уникнути його засмічення.

Небезпека опіків!

Під час очищення блоку подачі пари/гарячої води виділяється трохи гарячої води. Будьте обережні, щоб уникнути попадання бризок води.

1. Випустіть трохи води, повернувши регулятор пари/гарячої води (A19) в положення I. Потім перекрийте потік, повернувши регулятор у положення 0.
2. Зачекайте кілька хвилин, щоб блок подачі охолонув. Поверніть капучинатор (A17) проти годинникової стрілки та потягніть вниз, щоб вийняти (мал. 15).

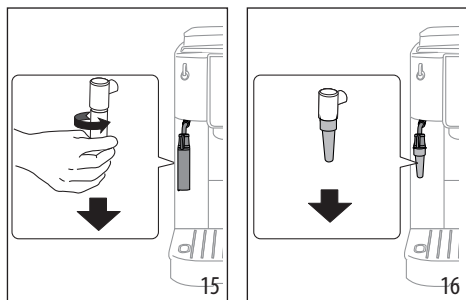

3. Потягніть розпилювач (A18) донизу (рис. 16).
4. Переконайтеся, що два отвори, вказані стрілками на рис. 17 не засмічені. Якщо необхідно, почистіть його використовуючи зубочистку.

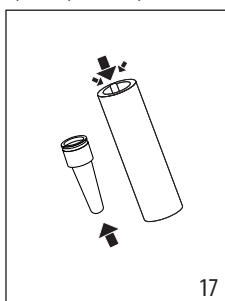

5. Знову вставте розпилювач та знову під'єднайте капучинатор до розпилювача, натискаючи вгору та повертаючи за годинниковою стрілкою, доки обидві деталі не зчепляться.

9. ПОДАЧА ГАРЯЧОЇ ВОДИ

Небезпека опіків!

В жодному разі не залишайте прилад без нагляду, коли подається гаряча вода. Трубка блоку подачі пари/гарячої води (A16) нагрівається під час використання.

1. Поставте ємність під блок подачі пари/гарячої води (якомога ближче, щоб уникнути бризок).
2. Поверніть регулятор пари/гарячої води (A19) в положення **I** (рис. 14).
3. Щоб перекрити подачу гарячої води вручну, поверніть регулятор пари/гарячої води в положення **0**.

Будь ласка, зверніть увагу:

У режимі енергозбереження може пройти кілька секунд, перш ніж з'явиться гаряча вода, оскільки прилад повинен нагрітися.

10. ФІЛЬТР ДЛЯ ПОМ'ЯКШЕННЯ ВОДИ

Щоб робочі характеристики машини залишалися незмінними з часом, ми рекомендуємо використовувати фільтр для пом'якшення води De'Longhi.

Для отримання додаткової інформації відвідайте веб-сайт www.delonghi.com.

 WaterFilter EAN: 8004399327252

Для правильного використання фільтра, виконуйте нижченаведені інструкції.

1. Витягніть фільтр з упаковки та поверніть індикатор дати так, щоб було видно два наступних місяці (рис. 18);

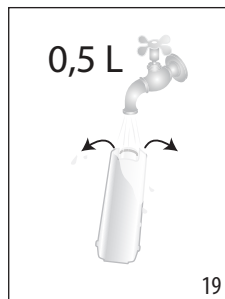
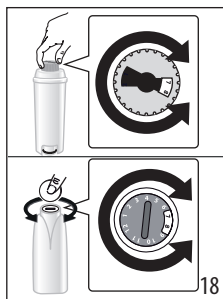

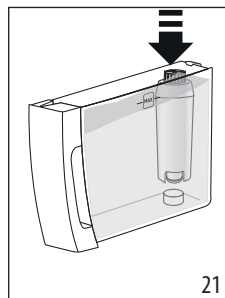
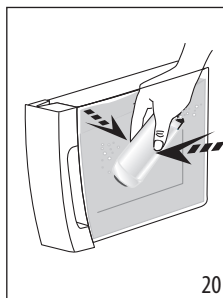

2. Щоб активувати фільтр, пропустіть воду з крану через центральний отвір у фільтрі, поки вода не почне виходити крізь бокові отвори приблизно протягом хвилини (рис. 19);
3. Витягніть контейнер з кавомашини та наповніть його водою; вставте фільтр у контейнер для води, повністю занурюючи його приблизно на десять секунд, нахилиючи його і злегка притискаючи, щоб вийшли повітряні бульбашки (рис. 20);

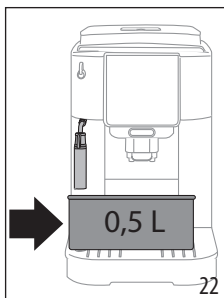

4. Вставте фільтр у його гніздо та натисніть повністю до упору (рис. 21);
5. Закрийте контейнер для води кришкою, потім встановіть його в кавоварку;

6. Встановіть порожній контейнер мінімальним об'ємом 0,5 літра під блок подачі гарячої води (рис. 22).



7. Дивіться інструкції в розділі «12. Меню Налаштування» щодо встановлення фільтра;
8. Індикатор, що відповідає кнопці «Пара»  почне швидко блимати: поверніть регулятор подачі пари/гарячої води (A19) в положення I (рис. 12);
9. Прилад подає гарячу воду, а потім автоматично зупиняється;
10. Індикатор, що відповідає кнопці «Пара»  почне швидко блимати: поверніть регулятор подачі пари/гарячої води в положення 0;
11. Тепер фільтр активовано і ви можете використовувати кавомашину.

Будь ласка, зверніть увагу:

Якщо світлодіод, що відповідає кнопці  (B4) блимає швидко, натисніть кнопку. Це призведе до того, що внутрішні контури машини почнуть заповнюватися, видаляючи утворені бульбашки повітря, дозволяючи продовжити установку.

10.1 Заміна фільтра

Замініть фільтр, коли загориться індикатор  (B9).

1. Зніміть контейнер для води і відпрацьований фільтр;
2. Дотримуйтесь операцій, описаних у попередньому розділі, щоб активувати фільтр;
3. Перегляньте інструкції в розділі «12. Меню Налаштування», щоб налаштувати машину, і повторіть кроки з 8 по 11 попереднього розділу.

Будь ласка, зверніть увагу:

Через два місяці (див. індикатор дати) або якщо прилад не використовувався протягом 3 тижнів, фільтр слід замінити, навіть якщо повідомлення ще не з'явилося.

10.2 Зняття фільтра

Щоб продовжити використання приладу без фільтра, його необхідно вийняти та підтвердити його відсутність.

1. Зніміть контейнер для води і відпрацьований фільтр;

2. Див. Інструкції в розділі «12. Меню Налаштування» щодо налаштування машини.

Будь ласка, зверніть увагу:

Через два місяці (див. Індикатор дати) або коли прилад не використовувався протягом 3 тижнів, фільтр слід замінити, навіть якщо повідомлення ще не відобразилось.

11. ПОРАДИ ЩОДО ЕНЕРГОЗБЕРЕЖЕННЯ

- Встановіть автоматичне вимкнення на 15 хвилин (див. «12. Меню Налаштування»);
- Активуйте енергозбереження (див. «12. Меню Налаштування»);
- Завжди виконуйте цикл видалення накипу за запитом машини.

12. МЕНЮ НАЛАШТУВАННЯ

Перебуваючи в меню, за допомогою активних кнопок виберіть відповідні функції:

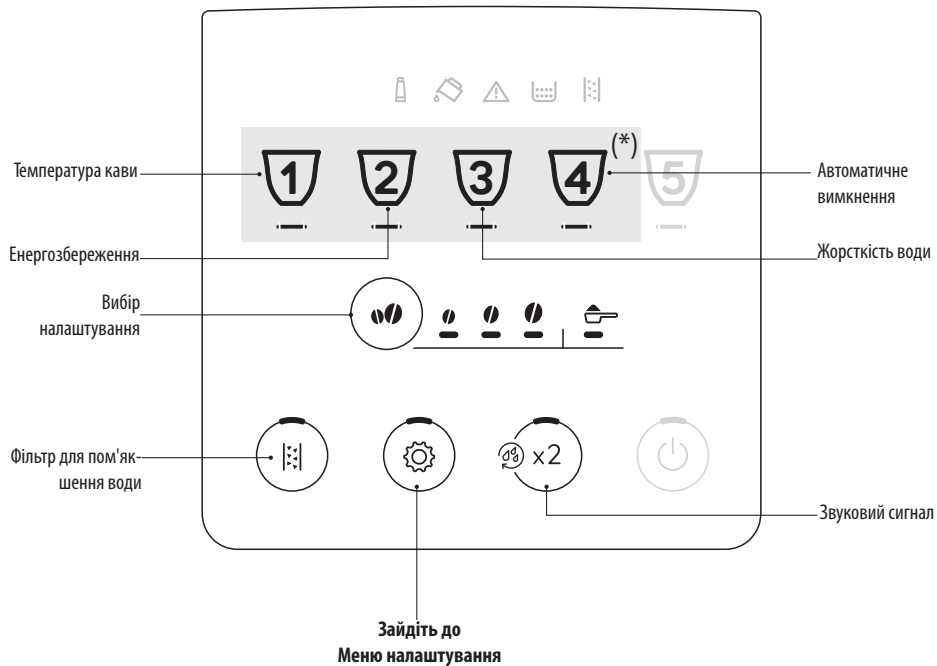

(*) Напої відрізняються залежно від моделі

1. Доступ до меню:

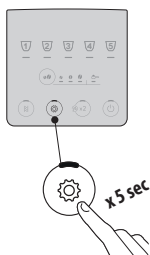

Натисніть і утримуйте кнопку  кілька секунд: кнопки налаштувань загоряються. Продовжіть, натискаючи кнопку, що відповідає параметру, який потрібно налаштувати.



2. Відрегулюйте налаштування машини:

Фільтр для пом'якшення води

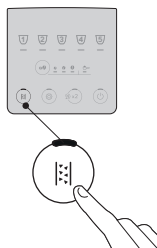

Натискайте кнопку міцності кілька разів, доки не загоряться світлодіоди, що відповідають потрібному налаштуванню



ФІЛЬТР НА МІСЦІ



ФІЛЬТР ЗНЯТИЙ



Підтвердьте вибір

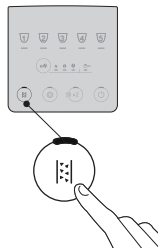

Звуковий сигнал

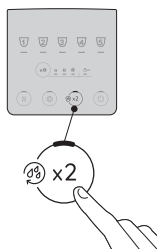

Натискайте кнопку міцності кілька разів, доки не загоряться світлодіоди, що відповідають потрібному налаштуванню



ВКЛ



ВИМК



Підтвердьте вибір

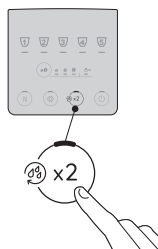

Температура кави

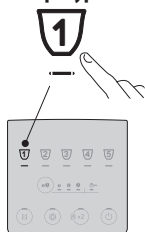

Натискайте кнопку міцності кілька разів, доки не загоряться світлодіоди, що відповідають потрібному налаштуванню



НИЗЬКА



СЕРЕДНЯ



Висока



Підтвердьте вибір

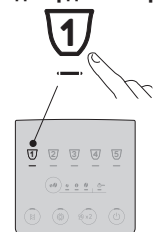

Енергозбереження

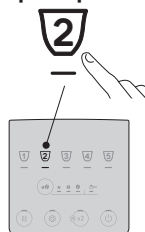

Натискайте кнопку міцності кілька разів, доки не загоряться світлодіоди, що відповідають потрібному налаштуванню



ВКЛ









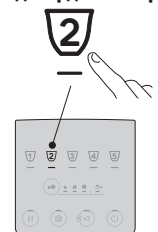

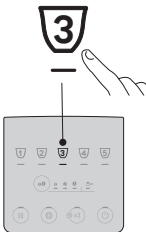



ВИМК

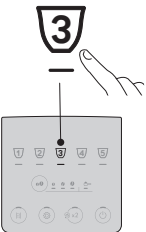
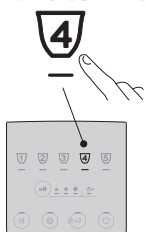

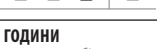
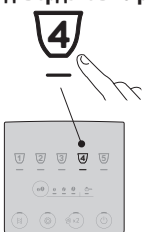
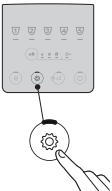

Підтвердьте вибір



<p>Жорсткість води</p> 	<p>Натискайте кнопку міцності кілька разів, доки не загоряться світлодіоди, що відповідають бажаному рівню</p> 	<p>РІВЕНЬ 1</p>  <p>РІВЕНЬ 2</p>  <p>РІВЕНЬ 3</p>  <p>РІВЕНЬ 4</p> 	<p>Підтвердьте вибір</p> 
<p>Автоматичне вимкнення</p> 	<p>Натискайте кнопку міцності кілька разів, доки не загоряться світлодіоди, що відповідають бажаному налаштуванню часу</p> 	<p>15 ХВИЛИН</p>  <p>30 ХВИЛИН</p>  <p>1 ГОДИНА</p>  <p>3 ГОДИНИ</p> 	<p>Підтвердьте вибір</p> 
<p>3. Вихід з меню:</p>			
		<p>Натисніть кнопку : Машина знову готова до використання.</p> <p>Будь ласка, зверніть увагу: Прилад автоматично виходить із меню налаштувань, якщо протягом 30 секунд не буде жодної активності.</p>	

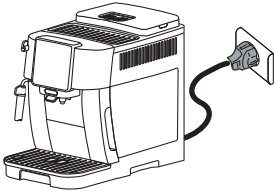

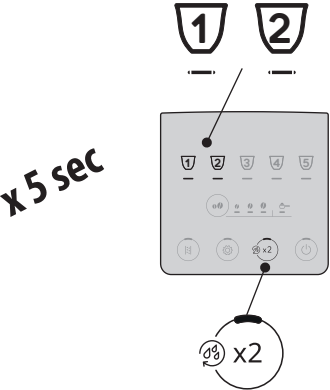
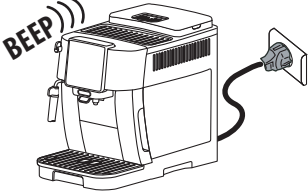



12.1 Скинути до заводських налаштувань



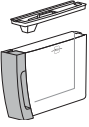
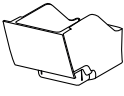

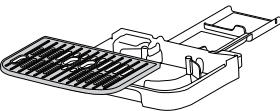
<p>Переконайтеся, що машина знаходиться в режимі очікування (вимкнена, але підключена до електромережі).</p>	
<p>Натисніть кнопки, що відповідають напоям 1, 2 та  та утримуйте протягом 5 секунд. Усі налаштування та кількість напою скидаються до значень за замовчуванням.</p>	
<p>Машина видає довгий звуковий сигнал, і всі індикатори блимають, що підтверджує скидання</p>	

13. ОЧИЩЕННЯ КАВОМАШИНИ

Важливо!

- Для очищення кавомашини не використовувати розчинники, абразивні мийчі засоби або спирт. Для суперавтоматичних кавомашин De'Longhi не потрібно використовувати хімічні засоби для чищення.
- Не використовувати металеві предмети для видалення накипу або кавового нальоту, оскільки вони можуть подрпати металеві або пластикові поверхні.

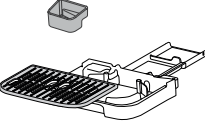
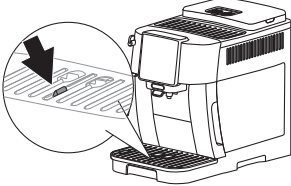
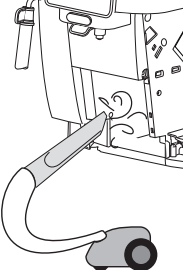
					
 50°C	×	×	×	✓	✓
	✓	✓	✓	✓	✓

Компонент	Частота	Процедура
<p>Контейнер для кавових відходів (A10)</p> 	<p>Коли загоряється індикатор  (B12), слід очистити контейнер для кавових відходів, в іншому випадку машина не приготує каву.</p> <p>Прилад не можна використовувати для приготування кави, поки не буде очищений контейнер для кавової гущі. Навіть, якщо він не повний, повідомлення про очищення контейнера з'являється після 72 годин, після того, як було приготовано останню каву. Щоб 72 години були правильно пораховані, машину не слід відключати від електромережі.</p>	<ul style="list-style-type: none"> • Витягніть піддон для збору крапель (A11), спорожніть його та очистіть. • Спорожніть контейнер для гущі та ретельно почистіть, щоб видалити всі залишки, які могли зібратися на дні. • Перевірте піддон для конденсату (A14) (червоний) та спорожніть його при необхідності.
<p>Компоненти піддону для крапель</p> 	<p>Піддон для крапель оснащено поплавковим індикатором червоного кольору (A14), що показує рівень води у піддоні.</p> <p>Перш ніж індикатор почне виступати з підставку для чашок (A13), піддон для крапель необхідно спорожнити та очистити</p> 	<ul style="list-style-type: none"> • Вийміть піддон для крапель і контейнер для кавової гущі; • Зніміть підставку для чашок та решітку піддону для збору крапель, потім випорожніть піддон для збору крапель і контейнер для кавової гущі і промийте всі компоненти; • Перевірте піддон для конденсату, червоного кольору, і спорожніть його, якщо необхідно; • Поставте піддон для збору крапель разом з решіткою та контейнером для кавової гущі назад у прилад. <p>При знятті піддону для крапель обов'язково завжди чистити контейнер для кавової гущі навіть, якщо він заповнений не повністю.</p>
<p>Всередині машини</p> 	<p>Періодично перевіряти (близько раз на місяць), щоб внутрішні частини машини (які можна дістати після зняття піддону для збору крапель), не були забруднені.</p>	<p>Вимкніть машину та відключіть її від електромережі. Під час очищення приладу ніколи не занурюйте його в воду.</p> <ul style="list-style-type: none"> • Видаляйте відкладення кави щіточкою та губкою; • Видалити всі залишки за допомогою пилососа
<p>Блоки подачі кави (A15)</p> 	<p>Регулярно чистіть блоки подачі кави (раз на місяць)</p>	<ul style="list-style-type: none"> • Регулярно чистіть блоки для подачі кави за допомогою губки або тканини; • Перевірити, щоб отвори блоків подачі кави не були засмічені. Якщо необхідно - видалити залишки кави за допомогою зубочистки.

14. ОЧИЩЕННЯ ЗАВАРЮВАЛЬНОГО БЛОКУ

Важливо!

Заварювальний блок (A6) не можна витягти, якщо машина увімкнена.

1. Натисніть кнопку  (B1), щоб вимкнути машину;
2. Зніміть контейнер для води (A9);
3. Відкрийте дверцята заварювального блоку, розташовані з правого боку (рис. 23);

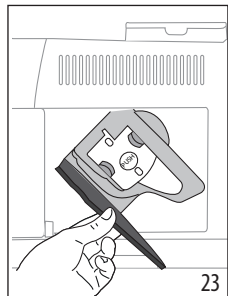

23

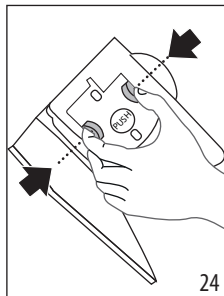

24

4. Натисніть дві кольорові кнопки всередину (рис. 24), одночасно потягнувши заварювальний блок назовні;
5. Намочити заварювальний блок у воді приблизно на 5 хвилин, потім промити під краном;

Важливо!

СПОЛІСКУВАТИ ЛИШЕ ВОДОЮ

БЕЗ МІЮЧИХ ЗАСОБІВ - НЕ В ПОСУДОМИЙНІЙ МАШИНІ

6. Не використовуйте миючі засоби під час чищення заварювального блоку, оскільки це може пошкодити його.
7. Використовуйте щітку, щоб видалити будь-які залишки кави з гнізда заварювального блоку, доступ до якого відкривається через дверцята заварювального блоку;
8. Після очищення, встановіть заварювальний блок у внутрішню опору, потім натисніть на значок PUSH, поки не почуєте клацання;

Будь ласка, зверніть увагу:

Якщо заварювальний блок важко вставити, надайте йому правильне положення (до введення в прилад), натиснувши два важелі (мал. 25).

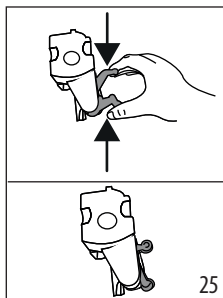

25

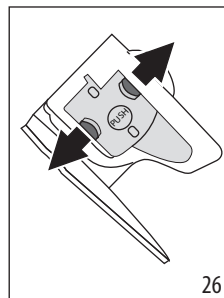

26

9. Після того, як заварювальний блок було вставлено, переконайтеся, що дві кольорові кнопки замкнулися (мал. 26);
10. Закрийте дверцята заварювального блоку;
11. Встановіть на місце контейнер для води.

15. ВИДАЛЕННЯ НАКИПУ

- Перед застосуванням прочитайте інструкції та маркування на упаковці із засобом для видалення накипу.
- Використовуйте лише засіб для зняття накипу від De'Longhi. Використання невідповідних засобів для видалення накипу, а також неправильне видалення накипу, може призвести до виникнення дефектів, на які не поширюється гарантія виробника.
- Засіб для видалення накипу може пошкодити делікатні поверхні. Якщо засіб випадково розліється, одразу витріть його.

Для зняття накипу

Засіб для видалення накипу	Декальцинатор De'Longhi
Ємність	Рекомендований об'єм: 2 л
Час	~30хв

Важливо:

Якщо встановлений фільтр для пом'якшення води, його слід зняти перед додаванням розчину для очищення від накипу.

Після цього встановіть фільтр, починаючи з кроку 3

Видаляйте накип з машини, коли на панелі управління загориться індикатор  (B13).

Будь ласка, зверніть увагу:

- Після того, як цикл видалення накипу розпочався, його не можна переривати і його потрібно завершити повним циклом промивання. Зважаючи на це, переконайтеся, що є достатньо засобу для видалення накипу.

Виконайте наступні дії:

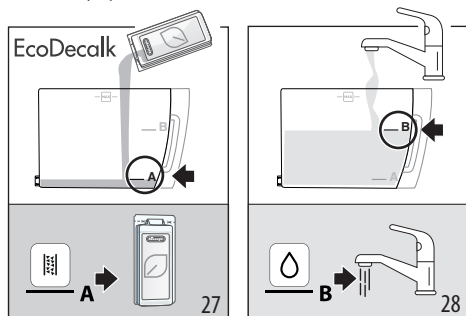

Крок 1: Для видалення накипу	
-------------------------------------	---

1. Натисніть кнопку  (B4) та утримуйте її не менше 5 секунд, поки відповідний світлодіод не почне швидко блимати. Загориться індикатор слабкої міцності, що вказує на виконання кроку 1 циклу видалення накипу;
2. Спорожніть піддон для крапель (A11) і контейнер для кавових відходів (A10) та встановіть їх на місце; повністю спорожніть контейнер для води (A9) та зніміть фільтр пом'якшування води (якщо він встановлений);
3. Залити засіб для видалення накипу в контейнер для води, заповніть його до рівня **A** (що відповідає упаковці об'ємом 100 мл), як зазначено збоку (спереду) контейнера (рис. 27); далі додайте води (один літр) до рівня **B** (мал. 28); після чого встановіть контейнер для води у прилад;

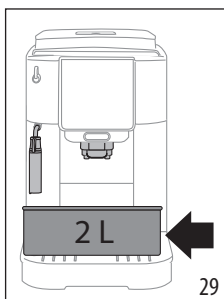

4. Поставте порожню ємність об'ємом не менше 2 літрів під блоком подачі кави (A15) та під капучинатором (A17) (рис. 29).



5. Натисніть кнопку , щоб почати цикл видалення накипу.
6. Через кілька секунд світлодіод, що відповідає , швидко блиматиме, вказуючи на те, що регулятор

пари/гарячої води (A19) потрібно повернути в положення **I** (рис. 13).



7. Приблизно протягом десяти хвилин машина автоматично робитиме паузи та подачу рідини з блоку подачі пари/гарячої води та блоку подачі кави.

Коли перший крок циклу видалення накипу буде завершено, загориться індикатор (B10) низького рівня води.

Крок 2: Перше промивання	
---------------------------------	--

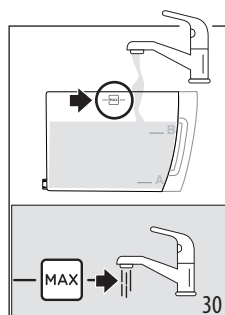
8. Спорожніть ємність, що використовувалася для збору розчину для видалення накипу. Вийміть і спорожніть контейнер для води, промийте під проточною водою, потім наповніть свіжою водою до рівня **MAX** (рис. 30) і перемістіть у машину; переставте ємність під блоки подачі;



9. Натисніть кнопку , (яка швидко блимає), щоб почати промивання: блимає індикатор середньої міцності, вказуючи на виконання кроку 2 циклу видалення накипу;
10. Машина автоматично продовжує промивання: світлодіод, що відповідає парі , швидко блимає, вказуючи на те, що регулятор подачі пари/гарячої води (A19) потрібно повернути в положення **0** (рис. 1);
11. Приблизно через десять секунд, коли світлодіод, що відповідає парі , швидко блиматиме, поверніть регулятор подачі пари/гарячої води в положення **I** (рис. 14): рідина для промивання буде витікати з блоків подачі кави та пари/гарячої води;

Коли другий крок циклу видалення накипу буде завершено, загориться індикатор (B10) низького рівня води.

Крок 3: Друге промивання	
---------------------------------	--

12. Спорожніть ємність, яка використовувалася для збору води після першого промивання. Зніміть і спорожніть контейнер для води, потім наповніть свіжою водою до рівня **MAX** (мал. 30) і встановіть фільтр пом'якшування води, якщо він використовується; встановіть

контейнер у машину та поставте знову ємність під блоки подачі;

13. Натисніть кнопку  (яка швидко блимає), щоб почати промивання: індикатор сильної міцності блимає, вказуючи на виконання кроку 3 циклу видалення накипу; рідина для промивання буде витікати з блоку подачі пари/гарячої води;

<p>Крок 4: Завершення процедури видалення накипу</p>	
---	---

14. Коли загоряється світлодіод, що відповідає функції попередньо меленої кави, це означає, що цикл видалення накипу було правильно завершено: Світлодіод, що відповідає парі  блимає, вказуючи на те, що регулятор подачі пари необхідно повернути в положення 0.
15. Загоряються індикатори контейнеру для кавових відходів (B12) та низького рівня води (B10). Спорозніть контейнер для кавових відходів та піддон для крапель, де зібралася частина промивної води; після цього наповніть контейнер для води.
16. Встановіть всі компоненти в машину.
Машина готова до використання.

Будь ласка, зверніть увагу:

- Це нормально, якщо після процедури зняття накипу в контейнері для збору гущі з'явиться вода.
- Якщо після видалення накипу контейнер для води не був заповнений до рівня MAX, прилад пропонує провести третє промивання, щоб переконатися, що розчин для видалення накипу було повністю видалено з внутрішніх контурів машини.

16. ПОЯСНЕННЯ ЗНАЧЕННЯ ІНДИКАТОРІВ

Індикатор / світлодіод	Значення
Світлодіоди напою блимають	Машина прогрівається: зачекайте
Світлодіоди напоїв і відповідних налаштувань постійно горять	Машина готова до використання: виберіть бажаний напій та відповідні варіанти
→	

Індикатор / світлодіод	Значення
 	Замініть фільтр (див. Розділ «10. Фільтр для пом'якшення води»).
 	Недостатня кількість води в контейнері (A9): наповніть контейнер для води.
 	Контейнер для води (A9) відсутній або розміщений неправильно: вставте контейнер правильно.
 	Загальний аварійний сигнал: машина всередині дуже брудна. Ретельно очистіть машину. Якщо повідомлення відображається навіть після очищення, зверніться до Сервісного центру De'Longhi.
 	Після очищення ви не вставили заварювальний блок (A6): вставте заварювальний блок, як описано в розділі «14. Очищення заварювального блоку».
→	

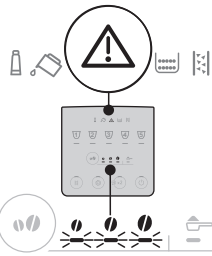
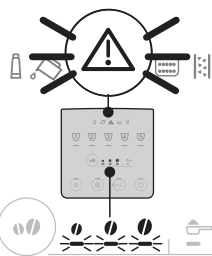
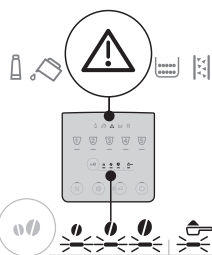
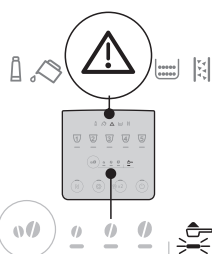
Індикатор / світлодіод	Значення
	Немає кавових зерен: наповніть контейнер для кавових зерен (A3), потім натисніть будь-яку кнопку, щоб скинути аварійне повідомлення.
	Зерна занадто дрібно помелені, отже кава подається занадто повільно або взагалі не подається. Налаштуйте кавомолку (A2) (розділ «7.8 Регулювання помелу кави»).
	Було використано забагато кави. Виберіть більш м'який смак або зменште кількість попередньо меленої кави.
	Було обрано функцію попередньо меленої кави, але кава не була засипана у відповідну воронку (A4).
→	

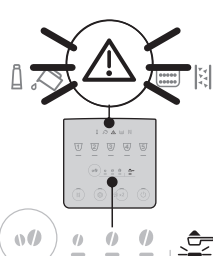
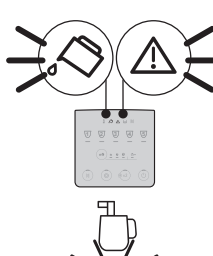
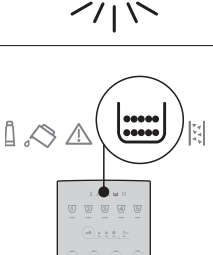
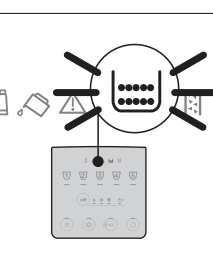
Індикатор / світлодіод	Значення
	Кава подається дуже повільно або краплями. Кава була помелена дуже дрібно. Використовуйте каву для кавомашин еспресо.
	Система водопостачання порожня. Натисніть кнопку «Пара».
	Контейнер для кавової гущі потрібно спорознжити (A10).
	Контейнер для кавових відходів (A10) відсутній або неправильно вставлений: вставте піддон для збору крапель разом з контейнером для кавової гущі та натисніть до упору
→	

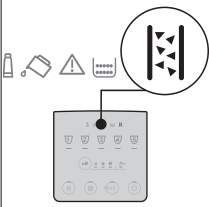
Індикатор / світлодіод	Значення
	Необхідно виконати процедуру видалення накипу (див. розділ «15. Видалення накипу»). →

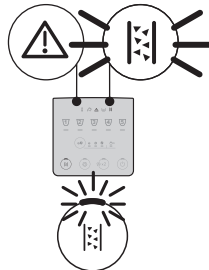
Індикатор / світлодіод	Значення
	Процедура видалення накипу перервана. Завершіть цикл, починаючи знову з кроку, позначеного світлодіодами вибору міцності.

17. УСУНЕННЯ НЕСПРАВНОСТЕЙ

Нижче наведено перелік можливих несправностей.

Якщо проблему неможливо вирішити за допомогою цих вказівок, зверніться до Сервісного центру.

НЕСПРАВНІСТЬ	МОЖЛИВА ПРИЧИНА	СПОСІБ УСУНЕННЯ
Прилад не вмикається.	Прилад не підключено до мережі електроживлення.	Підключить вилку у розетку.
Кава не гаряча.	Чашки не були підігріті.	Нагрійте чашки, промивши їх гарячою водою (Зверніть увагу: можна використовувати функцію гарячої води).
	Внутрішній контур приладу охолонув, тому що пройшло 2/3 хвилини після приготування останньої кави.	Перед приготуванням кави натисніть кнопку  (B2) та утримуйте її кілька секунд, щоб запустити цикл промивання та нагріти внутрішні контури.
	Налаштування температури кави за надто низьке.	Встановіть гарячішу температуру кави в меню налаштувань (див. «12. Меню Налаштування»).
	Потрібно видалити накип з приладу	Виконайте процедуру видалення накипу. Потім перевірте жорсткість води («4. Вимірювання жорсткості води») та переконайтеся, що налаштування машини відповідають місцевій жорсткості з мережі водопостачання («12. Меню Налаштування»).
Кава розбавлена і зовсім без пінки.	Кава була помелена дуже грубо.	Налаштуйте ступінь помелу («7.8 Регулювання помелу кави»). Ефект від налаштування буде видимий лише після приготування 2 порцій кави.
	Кава не підходить.	Використовуйте каву для кавомашин еспресо.
	Кава не свіжа.	Пачка кави відкрита за надто давно і втратила смак.

НЕСПРАВНІСТЬ	МОЖЛИВА ПРИЧИНА	СПОСІБ УСУНЕННЯ
Кава подається дуже повільно або краплями.	Кава була помелена дуже дрібно.	Налаштуйте ступінь помелу («7.8 Регулювання помелу кави»). Ефект від налаштування буде видимий лише після приготування 2 порцій кави.
Машина не готує каву	У внутрішніх контурах виявлений бруд	Зачекайте, поки машина знову буде готова до використання, і перейдіть до вибору необхідного напою. Якщо проблема не усувається, зверніться до сервісного центру.
Кава не виходить з одного або з обох отворів блоку подачі.	Носики подачі кави засмічені.	Очистіть носики ганчіркою. При необхідності будь-які відкладення можна видалити зубочисткою.
Кава подається дуже водянистою.	Засмітилася воронка для меленої кави.	Відкрийте дверцята та за допомогою щітки почистіть воронку.
Заварювальний блок не витягається.	Машина не вимкнена.	Вимкніть машину, натиснувши кнопку  .
Після завершення циклу видалення накипу машина потребує подальшого промивання	Під час двох циклів промивань, контейнер для води не було наповнено до відмітки MAX	Почніть знову процедуру видалення накипу з «Крок 3: Друге промивання».
Молоко з великими бульбашками	Молоко недостатньо холодне або не частково знежирене або не знежирене.	Використовуйте знежирене або напівзнежирене молоко при температурі холодильника (прибл. 5° C). Якщо результат не такий, як ви бажали, спробуйте змінити марку молока.
	Капучинатор забруднився.	Вийміть компоненти та ретельно очистіть їх.
	Використовувались рослинні напої.	Ефект сильно варіюється залежно від харчових властивостей напоїв.
Піддон для чашок зверху приладу гарячий	Декілька напоїв було приготовано у швидкій послідовності	
Машина видає звуки або невеликі хмаринки пари в той час, коли не використовується	Прилад готовий до використання, або нещодавно він був вимкнений, та конденсат крапає у гарячий випарник.	Це звичайне функціонування. Щоб знизити це явище, спорожніть піддон для збору крапель.

18. ТЕХНІЧНІ ДАНІ

Напруга:	220-240 V~ 50-60 Hz макс. 10 A
Потужність:	1450Вт
Тиск: 1,5 мПа (15 бар)	
Об'єм контейнера для води:	1,8л
Розмір ДхГхВ:	240x440x350 мм
Довжина кабелю живлення:	1250 мм
Вага (залежить від моделі):	8,8 кг
Об'єм контейнеру для зерен:	250 г

De'Longhi залишає за собою право в будь-який момент змінювати технічні характеристики та стилізацію своєї продукції, не порушуючи її функціональність та якість.

SHRNUTÍ

1. ÚVOD	64
1.1 Písmena v závorkách	64
1.2 Problémy a opravy	64
2. POPIS	64
2.1 Popis přístroje - A	64
2.2 Popis ovládacího panelu - B	65
2.3 Popis příslušenství - C*	65
3. PRVNÍ SPUŠTĚNÍ PŘÍSTROJE	65
4. MĚŘENÍ TVRDOTI VODY	66
5. ZAPNUTÍ PŘÍSTROJE	66
6. VYPNUTÍ PŘÍSTROJE	66
7. VÝDEJ NÁPOJŮ S KÁVOU	67
7.1 Příprava kávy použitím zrnkové kávy	67
7.2 Příprava 2 šálek kávy	67
7.3 Příprava kávy použitím předemleté kávy ..	67
7.4 Obecné pokyny pro přípravu kávových	68
nápojů.....	68
7.5 Změna intenzity kávy	68
7.6 Vyplachování	68
7.7 Rady pro teplejší kávu	68
7.8 Nastavení kávomlýnku	68
7.9 Přizpůsobení množství v šálku	68
8. PŘÍPRAVA CAPPUCCINA	69
8.1 Jaké mléko použít	69
8.2 Příprava cappuccina	69
8.3 Čištění dávkovače páry/horké vody po použití	69
.....	69
9. VÝDEJ HORKÉ VODY	69
10. ZMĚKČOVACÍ FILTR	70
10.1 Výměna filtru	70
10.2 Odstranění filtru.....	70
11. RADY PRO ÚSPORU ENERGIE	71
12. MENU NASTAVENÍ	71
12.1 Resetování na výchozí hodnoty	74
14. ČIŠTĚNÍ SPAŘOVAČÍ JEDNOTKY	76
15. ODVÁPŇENÍ	76
16. VÝZNAM KONTROLEK	78
17. ŘEŠENÍ PROBLÉMŮ	80
18. TECHNICKÉ ÚDAJE	81

Před použitím přístroje si vždy přečtěte bezpečnostní pokyny.

1. ÚVOD

Věnujte pár minut pročtení tohoto návodu k použití. Zamezte tím možnému riziku nebo poškození přístroje.

LED diody a kontrolky na panelu vašeho přístroje vám pomohou správně komunikovat s přístrojem:

	Zhasnutá	--
	Rozsvícená	Funkce je k dispozici
	Bliká	Funkce je v činnosti
	Bliká rychle	Přístroj vyžaduje zásah uživatele

Tato symbolika se také používá v Quick Guide připojeném k výrobku.

1.1 Písmena v závorkách

Písmena v závorkách odpovídají popisu přístroje (str. 2-3).

1.2 Problémy a opravy

V případě problémů se nejdříve pokuste je vyřešit podle pokynů uvedených v kapitolách „16. Význam kontrolky“ a „17. Řešení problémů“.

Pokud by tyto pokyny nevedly k nápravě a v případě žádosti o další informace, doporučujeme se obrátit telefonicky na asistenční zákaznickou službu na čísle uvedeném na přiloženém listu „Zákaznický servis“.

Pokud Vaše země není na tomto seznamu uvedena, zatelefonujte na číslo uvedené v záručním listu. Pro případné opravy se obraťte pouze na technický servis De'Longhi. Adresy jsou uvedeny v záručním listu, který je přiložen k přístroji.

2. POPIS

2.1 Popis přístroje - A

- A1. Víko zásobníku na kávová zrna
- A2. Otočný regulátor kávomlýnku
- A3. Zásobník na zrnkovou kávu
- A4. Násypka pro předemletou kávu
- A5. Dvířka spařovače
- A6. Vytahovací spařovač
- A7. Napájecí kabel
- A8. Víko nádržky na vodu

- A9. Nádržka na vodu
- A10. Zásobník na sběr kávové sedliny
- A11. Odkapávací miska
- A12. Ukazatel hladiny vody v odkapávací misce
- A13. Mřížka na odkládání šálků
- A14. Miska na sběr kondenzátů
- A15. Dávkovač kávy nastavitelný na výšku
- A16. Dávkovač páry/horké vody
- A17. Napěňovač (odnímatelný)
- A18. Tryska páry/horké vody (odnímatelná)
- A19. Otočný knoflík páry/horké vody
- A20. Plocha na odkládání šálků

2.2 Popis ovládacího panelu - B

- B1. Tlačítko ON/standby s integrovanou LED diodou
- B2. Tlačítko X2 s integrovanou LED diodou (při stisknutí na 5 sekund se aktivuje vyplachování kávového okruhu)
- B3. Tlačítko Menu nastavení s integrovanou LED diodou
- B4. Tlačítko Odvápnění s integrovanou LED diodou
- B5. Tlačítko volby Intenzity nebo Předemleté kávy
- B6. LED dioda volby Intenzity
- B7. LED dioda volby Předemleté kávy
- B8. Různé nápoje podle typu a čísla v závislosti na modelu
- B9. Rozsvícená kontrolka: je nutné vyměnit filtr
Blikající kontrolka: probíhá instalace filtru
- B10. Rozsvícená kontrolka: voda v nádržce (A9) nestačí
Blikající kontrolka: nádržka není vložena
- B11. Kontrolka všeobecného alarmu
- B12. Rozsvícená kontrolka: zásobník na sedliny (A10) musí být vyprázdněn
Blikající kontrolka: zásobník na sedliny není vložen
- B13. Rozsvícená kontrolka: je nutné odvápnění přístroje
Blikající kontrolka: probíhá odvápnění

2.3 Popis příslušenství - C*

(Podle typu a čísla v závislosti na modelu)

- C1. Reaktivní proužek „Total Hardness Test“
- C2. Dávkový odměrka pro předemletou kávu
- C3. Odvápňovač přípravek

3. PRVNÍ SPUŠTĚNÍ PŘÍSTROJE

Poznámka:

- Při prvním použití vypláchněte veškeré vyjímatelné příslušenství, které má přijít do styku s vodou nebo mlékem, horkou vodou.
- Jakékoli stopy kávy v mlýnku jsou způsobeny provozními zkouškami přístroje před jeho uvedením na trh a jsou důkazem pečlivé péče o výrobek.
- Při prvním použití je vodní okruh prázdný, takže přístroj může být velmi hlučný: hluk postupně s naplněním okruhu zeslábně.

- Ujistěte se, že je knoflík páry (A19) v pol. 0 až do dokončení prvního spuštění (obr. 1).

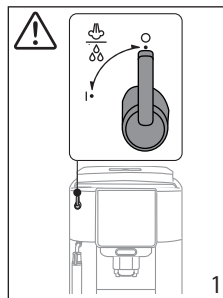

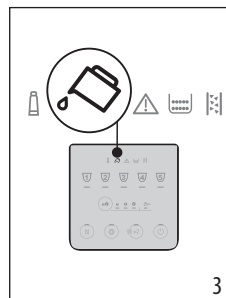
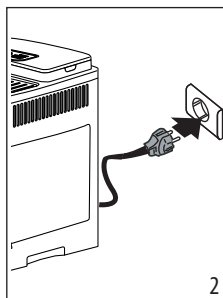

1. Připojte přístroj k elektrické síti (obr. 2).

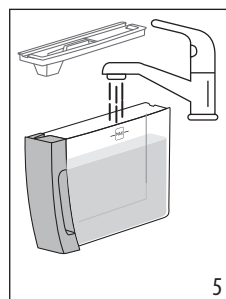
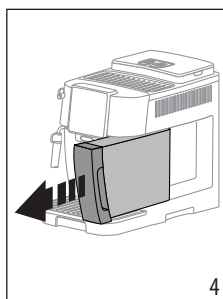

2. Na ovládacím panelu (B) se rozsvítí kontrolka  (B10) (obr. 3): vyjměte nádržku na vodu (A9) (obr. 4), naplňte ji až do úrovně MAX čerstvou vodou (obr. 5), poté nádržku vložte zpět.



3. Na ovládacím panelu rychle bliká LED dioda  (B3).
4. Postavte nádobu pod dávkovač kávy (A15) (obr. 6).
5. Stiskněte tlačítko  (B3) (obr. 7): přístroj začne plnit vodou vnitřní okruhy a vydá horkou vodu z dávkovače kávy.

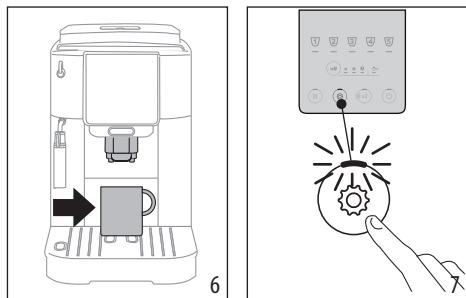

Přístroj je připraven k použití.

Poznámka:

- Při prvním použití je třeba provést 4-5 výdejů, než přístroj dosáhne uspokojivého výsledku v šálku.
- Pro vypláchnutí parního okruhu se doporučuje vypouštět na několik sekund vodu otočením knoflíku pro výdej páry/horké vody (A19) do polohy I.

4. MĚŘENÍ TVRDOSTI VODY

Okamžité nastavení tvrdosti vody umožňuje přístroj snížit frekvenci odvápnění. Kontrolka odvápnění (B13) se tak rozsvítí v případě potřeby na základě skutečné tvrdosti vody používané v různých oblastech. Postupujte následovně:

1. Pokud je součástí vybavení vašeho modelu, vyjměte z obalu testovací proužek (C1).
2. Úplně ponořte proužek na přibližně jednu sekundu do sklenice vody (obr. 8).

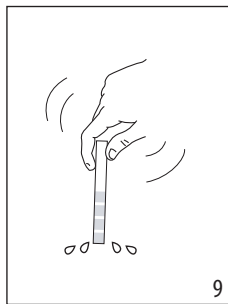
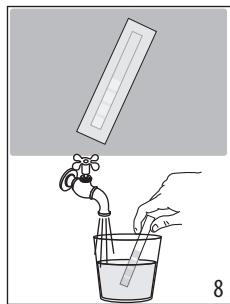

3. Vytáhněte proužek z vody a lehce s ním zatřepejte (obr. 9). Přibližně po minutě se zobrazí 1, 2, 3 nebo 4 červené čtverečky podle tvrdosti vody, přičemž každý čtvereček odpovídá 1 stupni tvrdosti.

Total Hardness Test	Stupeň tvrdosti
	1 Nízká
	2 Střední

	3 Střední/vysoká
	4 Vysoká

Pro nastavení přístroje viz pokyny v kapitole „12. Menu nastavení“.

5. ZAPNUTÍ PŘÍSTROJE

Poznámka:

Ujistěte se, že je kolečko pro výdej páry/horké vody (A19) zavřené v pol. 0 (obr. 1).

Nebezpečí opaření!

Během vyplachování vytéká z ústí dávkovače kávy (A15) trocha horké vody. Dávejte pozor, abyste se nepostříkali vodou. Abyste se vyhnuli častému vyprazdňování odkapávací misky (A11), je vhodné shromažďovat výplachovou vodu do nádoby.

- Pro zapnutí přístroje stiskněte tlačítko (B1): LED dioda tlačítka se rozsvítí a na ovládacím panelu (B) blikají LED diody nápojů na znamení, že se přístroj zahřívá.

Během ohřívání přístroj provede vyplachování; takto se zahřeje bojler a zároveň přístroj bude dále opravovat horkou vodu do vnitřních trubic, aby se také zahřály.

Přístroj je připraven, když LED diody nápojů a intenzity zůstanou rozsvícené.

6. VYPNUTÍ PŘÍSTROJE

Při každém vypnutí vykoná přístroj automatické vyplachování, pokud byla připravena káva.

Nebezpečí opaření!

Během vyplachování vytéká z ústí dávkovače kávy (A15) trocha horké vody. Dávejte pozor, abyste se nepostříkali vodou. Abyste se vyhnuli častému vyprazdňování odkapávací misky (A11), je vhodné shromažďovat výplachovou vodu do nádoby.

- Pro vypnutí přístroje stiskněte tlačítko (B1);
- na ovládacím panelu blikají LED diody tlačítek nápojů: je-li to předvídáno, přístroj provede vyplachování a poté se vypne (stand-by).

Poznámka:

Pokud přístroj nebudete používat delší dobu, odpojte jej z elektrické sítě:

- nejprve vypněte přístroj stisknutím tlačítka ;
- odpojte napájecí kabel ze zásuvky.

7. VÝDEJ NÁPOJŮ S KÁVOU

7.1 Příprava kávy použitím zrnkové kávy



Pozor!

Nepoužívejte kávová zrna zelená, karamelizovaná nebo obalená v cukru, protože by se mohla nalepit do mlýnku na kávu a znemožnit jeho používání.

1. Nasypte kávová zrna do příslušného zásobníku (A3) (obr. 10);

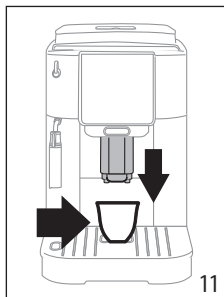
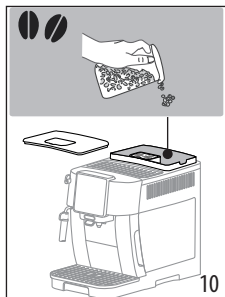

2. Umístěte šálek pod ústí dávkovače kávy (A15) (obr. 11);
3. Dávkovač skloňte a co nejvíce jej přiblížte k šálku: tak získáte lepší cremu (obr. 11);
4. Zvolte požadovanou kávu:

Nápoj (*)	V ý c h o z í m n o ž s t v í (ml)	Nastavitelné množství (ml)
Espresso	≈ 40	od ≈ 20 do ≈ 80
Coffee	≈ 180	od ≈ 100 do ≈ 240
Long	≈ 160	od ≈ 115 do ≈ 250
Americano	Espresso: ≈ 40 Voda: ≈ 110	Espresso: od ≈ 20 do ≈ 180 Voda: od ≈ 50 do ≈ 300
Doppio +	≈ 120	od ≈ 80 do ≈ 180

(*) Různé nápoje podle typu a čísla v závislosti na modelu.

5. Spustí se příprava a na ovládacím panelu (B) začne blikat LED dioda související s připravovaným nápojem.

7.2 Příprava 2 šálků kávy

1. Umístěte šálky pod ústí dávkovače kávy (A15);
2. Sklopte dávkovač co nejlíže k šálkům: tak získáte lepší cremu;
3. Stisknete tlačítko (B2): příslušná LED dioda se rozsvítí;
4. Stisknete tlačítko Espresso (B8);
5. Začne příprava a na ovládacím panelu (B) začne blikat LED dioda odpovídající tlačítku Espresso.

7.3 Příprava kávy použitím předemleté kávy



Pozor!

- Nikdy nesypte předemletou kávu do vypnutého kávovaru; zabrání se tím jejimu rozspání uvnitř přístroje a jeho znečištění. Přístroj by se takto mohl poškodit.
- Nesypte nikdy více než 1 zaručovanou odměrku (C2), jinak by mohlo dojít ke znečištění přístroje anebo (A4) k ucpaní náspyky.



Poznámka:

Pokud používáte předemletou kávu, je možné připravit vždy jen jeden šálek kávy.

1. Stisknete opakovaně tlačítko (B5), dokud se nerozsvítí LED dioda (B7).
2. Ujistěte se, že náspyka není ucpaná, pak nasypte jednu rovnou odměrku předemleté kávy (obr. 12).

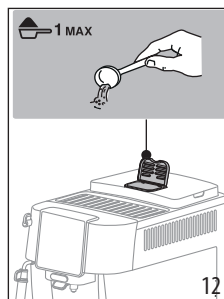

3. Umístěte šálek pod ústí dávkovače kávy (A15) (obr. 11).
4. Vyberte požadovaný nápoj (B8);
5. Spustí se příprava a na ovládacím panelu (B) začne blikat LED dioda související s připravovaným nápojem.

Pozor!

- Příprava kávy Long: v polovině přípravy, když LED dioda (B7) bliká, vložte další odměrku předemleté kávy a stisknete tlačítko Long.

- Není možné připravit kávu  Doppio+ použitím přemleté kávy.

7.4 Obecné pokyny pro přípravu kávových nápojů





- Během používání se na ovládacím panelu (B) mohou rozsvítit kontrolky, jejichž význam je uveden v kapitole „16. Význam kontrolkek“.
- Pro dosažení teplejší kávy odkazujeme na odstavec „7.7 Rady pro teplejší kávu“.
- Pokud káva vytéká pouze po kapkách, s malým množstvím cremy nebo je příliš studená, prostudujte si rady uvedené v kapitole „17. Řešení problémů“.
- Pro přizpůsobení nápojů podle vlastních chutí viz odstavec „7.5 Změna intenzity kávy“ a „7.9 Přizpůsobení množství v šálku“.

Poznámka:

V úsporném režimu vyžaduje přístroj před přípravou první kávy několik sekund čekání, protože se musí zahřát.

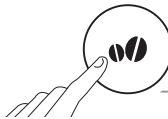
7.5 Změna intenzity kávy

1. Stisknete tlačítko  (B5), dokud se nerozsvítí LED diody odpovídající požadované intenzitě (B6):

	
	Slabá
	Střední
	Silná

2. Pokračujte výběrem požadovaného kávového nápoje.

Poznámka:

- Při další přípravě přístroj nabídne naposledy zvolenou intenzitu.
- V případě výpadku proudu se přístroj vrátí na průměrnou výchozí úroveň.

7.6 Vyplachování

Pomocí této funkce je možné vypustit z dávkovače kávy horkou vodu tak, aby se vyčistil a ohřál vnitřní okruh kávovaru.

1. Umístíte pod dávkovač kávy (A15) nádobu o objemu minimálně 100 ml (obr. 6).
2. Podržte stisknuté tlačítko  (B2) po dobu zhruba 5 sekund: výdej se spustí a zastaví automaticky (pokud chcete výdej zastavit dříve, stiskněte znovu stejné tlačítko).

Poznámka:

- V případě nečinnosti vyšší než 3 až 4 dny je důrazně doporučeno, jakmile je přístroj opět zapnutý, provést před jeho použitím 2-3 vyplachování;
- Je normální, že po provedení této funkce bude voda v zásobníku na kávové sedlíně (A10).

7.7 Rady pro teplejší kávu



Pro dosažení teplejší kávy se doporučuje:

- provést vyplachování (viz odstavec „7.6 Vyplachování “);
- šálky nahřát horkou vodou použitím funkce horká voda;
- zvýšit teplotu kávy (viz kapitola „12. Menu nastavení“).

7.8 Nastavení kávomlýnku

Mlýnek na kávu není třeba nastavovat, alespoň zpočátku, neboť byl výrobcem nastaven tak, aby bylo dosaženo správného vydání kávy.

Chcete-li provést korekci, během provozu mlýnku, proveďte nastavení otočným regulátorem (A2) následujícím způsobem:

<p>Pokud káva vytéká příliš pomalu nebo nevytéká vůbec.</p> <p>Tato změna se projeví teprve po výdeji nejméně 2 po sobě následujících káv.</p>	<p>Otočte o jedno cvaknutí směrem k číslu 7</p> 
<p>Pro výdej korpóznější kávy a zlepšení vzhledu cremy</p> <p>Tato změna se projeví teprve po výdeji nejméně 2 po sobě následujících káv.</p>	<p>Otočte o jedno cvaknutí směrem k číslu 1</p> 

Poznámka:

Otočným regulátorem je možné otáčet pouze tehdy, když je kávomlýnek v provozu v počáteční fázi přípravy kávového nápoje.

7.9 Přizpůsobení množství v šálku

1. Podržte tlačítko týkající se nápoje, který chcete naprogramovat, stisknuté po dobu několika sekund: když LED dioda zvoleného nápoje rychle bliká, je přístroj v programovacím režimu. Zahájí se výdej;
2. Když je dosaženo požadované množství v šálku, stiskněte znovu tlačítko nápoje: výdej se zastaví a množství se uloží do paměti.

Poznámka:

Chcete-li zrušit probíhající programování, stiskněte tlačítko týkající se jiného nápoje

8. PŘÍPRAVA CAPPUCCINA

8.1 Jaké mléko použít



Kvalita pěny se může lišit v závislosti na:

- teplotě mléka nebo rostlinného nápoje (pro dosažení nejlepších výsledků používejte mléko nebo rostlinné nápoje vždy při teplotě chladničky: 5°C);
- typu mléka nebo rostlinného nápoje;
- použité značky;
- složení a nutričních hodnot.

8.2 Příprava cappuccina

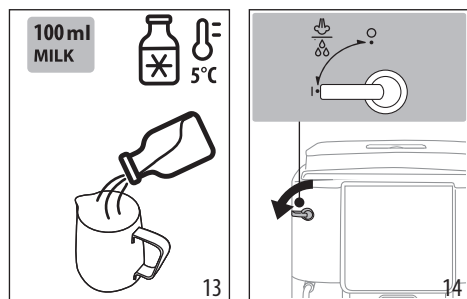
1. Naplníte nádobku přibližně 100 ml mléka na každé cappuccino, které chcete připravit (obr. 13). Při výběru velikosti nádoby berte na vědomí, že se objem zvýší 2 až 3krát.



2. Ponořte napěňovač (A17) do nádoby na mléko.
3. Stiskněte tlačítko  Steam (B8).
4. Počkejte, až bude LED dioda týkající se tlačítka  Steam rychle blikat: poté otočte knoflík páry/horké vody (A19) do polohy I (obr. 14).
5. Po několika sekundách začne z kávovaru vycházet pára, která dodá mléku krémový vzhled a zvětší jeho objem. Pro získání krémovější pěny pohybuje nádobkou pomalými otáčivými pohyby zezdola nahoru.
6. Po dosažení požadované pěny zastavte výdej páry otočením knoflíku do polohy 0.
7. Připravte kávu do velkého šálku.
8. Do kávy přidejte mléčnou pěnu. Cappuccino je připravené: oslaďte podle chuti, a pokud chcete, posypte pěnu trochou kakaového prášku.

8.3 Čištění dávkovače páry/horké vody po použití

Vyčistěte dávkovač páry/horké vody (A16) při každém použití, aby se zabránilo usazování nebo ucpání zbytků mléka.

Nebezpečí opaření!

Během čištění vytéká z dávkovače páry / horké vody trochu horké vody. Dávejte pozor, abyste se nepostříkali vodou.

1. Nechte vytéct trochu vody otočením knoflíku páry / horké vody (A19) do polohy I. Poté přerušte výdej uvedením knoflíku do polohy 0.
2. Počkejte několik minut, než dávkovač vychladne: otočte proti směru hodinových ručiček a stáhněte napěňovač (A17) směrem dolů, abyste jej vytáhli (obr. 15).

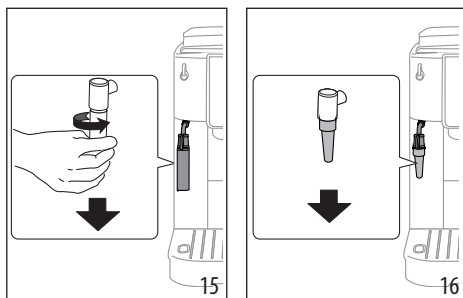

3. Stáhněte směrem dolů trysku (A18) (obr. 16).
4. Zkontrolujte, že otvory označené šipkou na obr. 17 nejsou ucpané. Pokud je nutné, vyčistěte je pomocí párátká.

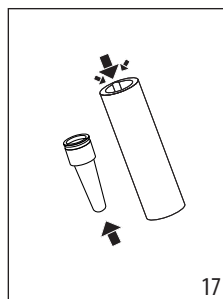

5. Znovu zasuňte trysku a znovu nasadte napěňovač na trysku jeho zatlačením směrem nahoru a otočením ve směru hodinových ručiček až do zacvaknutí.

9. VÝDEJ HORKÉ VODY

Nebezpečí opaření!

Nenechávejte přístroj bez dozoru, když vydává horkou vodu. Trubička dávkovače páry/horké (A16) se během výdeje zahřívá.

1. Umístěte nádobu pod dávkovač páry/horké vody (co nejbližší, aby nedošlo k postříkání).
2. Otočte knoflíkem páry/horké vody (A19) do polohy I (obr. 14).
3. Pro ruční přerušení výdeje horké vody otočte kolečkem horké vody/páry do polohy 0.

Poznámka:

V režimu úspory energie vyžaduje přístroj několik sekund čekání, než začne s výdejem.

10. ZMĚKČOVACÍ FILTR

Aby byl výkon přístroje v průběhu času konstantní, doporučujeme používat změkčovací filtr De'Longhi.

Více informací najdete na stránkách www.delonghi.com.

 WaterFilter EAN: 8004399327252

Pro správné použití filtru dodržte níže uvedené pokyny.

1. Vyjměte filtr z obalu a otáčejte datumovkou, dokud se nezobrazí další 2 měsíce (obr. 18);

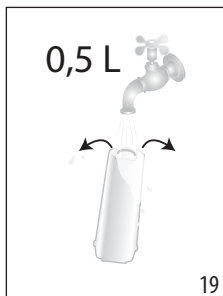
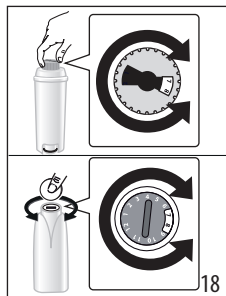

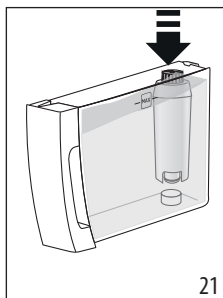
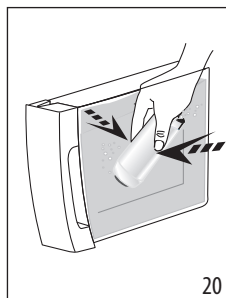

2. Pro aktivaci filtru nechte téct vodu z vodovodu do středového otvoru filtru, dokud voda nebude vycházet z bočních otvorů po dobu delší než jedna minuta (obr. 19);
3. Vyjměte nádržku na vodu z přístroje a naplňte ji vodou; vložte filtr do nádržky na vodu tak, že jej asi na deset sekund zcela ponoříte, nakloníte a lehce přitlačíte, aby mohly uniknout vzduchové bubliny (obr. 20);

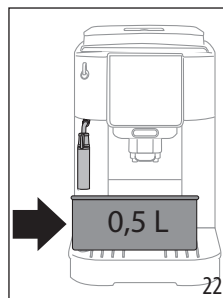

4. Vložte filtr do příslušného uložení a zatlačte jej až na doraz (obr. 21);
5. Znovu zavřete nádržku víkem, poté zasuňte nádržku zpět do přístroje;
6. Umístěte pod dávkovač páry/horké vody prázdnou nádobu o minimálním objemu 0,5 litru (obr. 22).



7. Pro instalaci filtru viz pokyny v kapitole „12. Menu nastavení“;
8. LED dioda odpovídající tlačítku  Steam rychle bliká: otočte tedy knoflíkem páry/horké vody (A19) do polohy I (obr. 12);
9. Přístroj vydá horkou vodu a automaticky se přeruší;
10. LED dioda odpovídající tlačítku  Steam rychle bliká: otočte tedy knoflíkem páry/horké vody do polohy 0;
11. Nyní je filtr aktivovaný a je možné používat přístroj.

Poznámka:

Pokud LED dioda odpovídající tlačítku  (B4) rychle bliká, tlačítko stiskněte. Tímto způsobem přístroj pokračuje v plnění vnitřních okruhů, odstraní vytvořené vzduchové bubliny, a pokračuje ve výše popsané instalaci.

10.1 Výměna filtru

Vyměňte filtr, když se rozsvítí kontrolka  (B9).

1. Vyjměte nádržku na vodu a použijte filtr;
2. Pro aktivaci filtru postupujte podle pokynů uvedených v předchozím odstavci;
3. Viz pokyny v kapitole „12. Menu nastavení“ pro nastavení přístroje a opakujte body 8 až 11 předchozího odstavce.

Poznámka:

Když uběhly dva měsíce doby trvanlivosti (viz datumovka), anebo pokud přístroj nebyl používán 3 týdny, proveďte výměnu filtru, i když to přístroj ještě nevyžaduje.

10.2 Odstranění filtru

Chcete-li pokračovat v používání přístroje bez filtru, je nutné jej odstranit a ohlásit jeho odebrání.

1. Vyjměte nádržku na vodu a použijte filtr;
2. Pro nastavení přístroje viz pokyny v kapitole „12. Menu nastavení“.

Poznámka:

Když uběhly dva měsíce doby trvanlivosti (viz datumovka), anebo pokud přístroj nebyl používán 3 týdny, proveďte odstranění filtru, i když to přístroj ještě nevyžaduje.

11. RADY PRO ÚSPORU ENERGIE

- Nastavte automatické vypnutí na 15 minut (viz „12. Menu nastavení“);
- Aktivujte Úsporu energie (viz „12. Menu nastavení“);
- Pokud to přístroj vyžaduje, proveďte cyklus odvápnění.

12. MENU NASTAVENÍ

Jakmile vstoupíte do menu, můžete pomocí tlačítek, které zůstanou aktivní, zvolit odpovídající funkce:

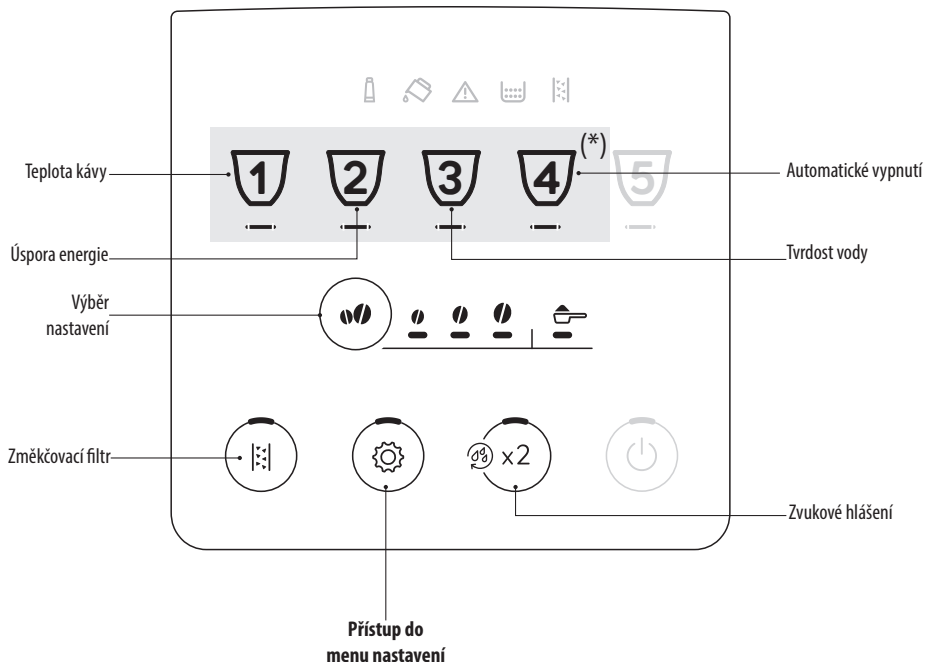

(*) Různé nápoje v závislosti na modelu



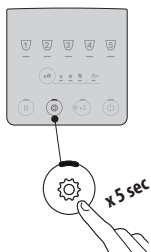







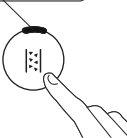



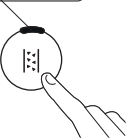

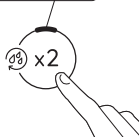



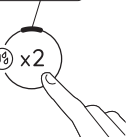

1. Vstupte do menu:













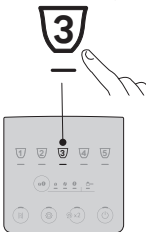



Držte stisknuté tlačítko  po dobu několika vteřin: rozsvítí se tlačítka odpovídající nastavení. Pokračujte stisknutím tlačítka týkajícího se nastavení, které chcete upravit.

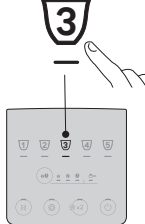
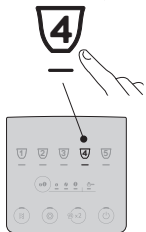

2. Upravte nastavení přístroje:

<p>Změkčovací filtr</p>  	<p>Stiskněte tlačítko intenzity, dokud se nerozsvítí LED diody související s požadovaným nastavením</p> 	<p>VLOŽENÝ FILTR</p> 	<p>Potvrďte výběr</p>  
<p>Zvukové hlášení</p>  	<p>Stiskněte tlačítko intenzity, dokud se nerozsvítí LED diody související s požadovaným nastavením</p> 	<p>ON</p> 	<p>Potvrďte výběr</p>  
<p>Teplota kávy</p>  	<p>Stiskněte tlačítko intenzity, dokud se nerozsvítí LED diody související s požadovaným nastavením</p> 	<p>NÍZKÁ</p> 	<p>Potvrďte výběr</p>  
<p>Úspora energie</p>  	<p>Stiskněte tlačítko intenzity, dokud se nerozsvítí LED diody související s požadovaným nastavením</p> 	<p>ON</p> 	<p>Potvrďte výběr</p>  



<p>Tvrdost vody</p> 	<p>Stiskněte tlačítko intenzity, dokud se nerozsvítí LED dioda odpovídající nastavované úrovni</p> 	<p>STUPEŇ 1</p>  <p>STUPEŇ 2</p>  <p>STUPEŇ 3</p>  <p>STUPEŇ 4</p> 	<p>Potvrďte výběr</p> 
<p>Automatické vypnutí</p> 	<p>Stiskněte tlačítko intenzity, dokud se nerozsvítí LED dioda odpovídající nastavovanému času</p> 	<p>15 MINUT</p>  <p>30 MINUT</p>  <p>1 HODINA</p>  <p>3 HODINY</p> 	<p>Potvrďte výběr</p> 
<p>3. Výstup z menu:</p>			
		<p>Stiskněte tlačítko . Přístroj se vrátí na připraven k použití.</p> <p>Poznámka: Přístroj automaticky opustí menu nastavení po 30 vteřinách nečinnosti.</p>	



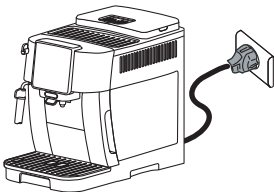
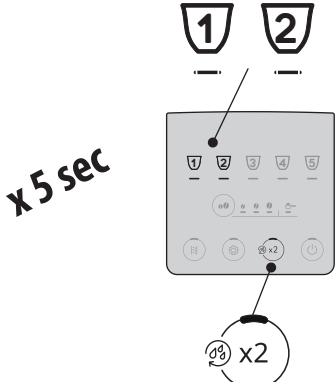
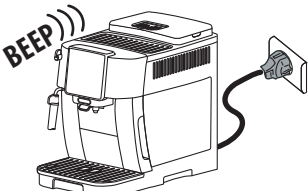



12.1 Resetování na výchozí hodnoty



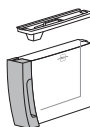
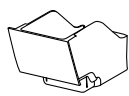

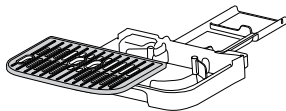
<p>Zkontrolujte, zda je přístroj v pohotovostním režimu (vypnutý, ale připojený k elektrické síti).</p>	
<p>Držte stisknutá po dobu 5 vteřin tlačítka odpovídající nápojům 1, 2 a ☉ x2: všechna nastavení a také množství nápojů se vrátí na výchozí hodnoty.</p>	
<p>Přístroj vydá dlouhé pípnutí a všechny kontrolky blikají na potvrzení resetování</p>	

13. ČIŠTĚNÍ PŘÍSTROJE

Pozor!

- Na čištění přístroje nepoužívejte ředidla, abrazivní čisticí prostředky nebo alkohol. U superautomatických přístrojů De'Longhi není nutné používat k čištění přístroje chemické přísady.
- Na odstraňování vodního kamene nebo kávových usazenin nikdy nepoužívejte kovové předměty, protože by mohlo dojít k poškrábání kovového nebo plastového povrchu.

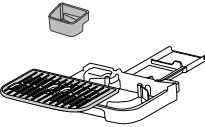
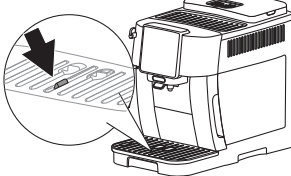
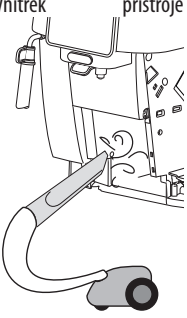
					
 50°C	×	×	×	✓	✓
	✓	✓	✓	✓	✓

Součást	Četnost	Postup
<p>Zásobník na sedliny (A10)</p> 	<p>Když se rozsvítí kontrolka  (B12), je nutné vyprázdnit zásobník na sedliny: přístroj nemůže připravovat kávu.</p> <p>Dokud nedojde k vyčištění zásobníku na sedliny, přístroj nebude schopen připravovat kávu. Přístroj signalizuje potřebu vyprázdnit zásobník, i když není plný, pokud uběhlo 72 hodin od provedení první přípravy (pro správné počítání 72 hodin musí být přístroj pořád připojen k napájení).</p>	<ul style="list-style-type: none"> • Vyměňte odkapávací misku (A11), vyprázdněte ji a vyčistěte. • Vyprázdněte a pečlivě vyčistěte zásobník na sedliny, odstraňte veškeré zbytky, které se usadily na dně. • Zkontrolujte misku na sběr kondenzátu (A14) (červená barva) a, je-li plná, vyprázdněte ji.
<p>Součásti odkapávací misky</p> 	<p>Odkapávací miska je vybavena indikátorem hladiny vody v podobě plováku červené barvy (A14), který indikuje hladinu obsažené vody.</p> <p>Dříve, než bude tento indikátor vyčnívat z tácky na odkládání šálků (A13), je nezbytné misku vyprázdnit a vyčistit</p> 	<ul style="list-style-type: none"> • Vyměňte odkapávací misku a zásobník na kávové sedliny; • Vyměňte tácek na odkládání šálků, mřížku misky, poté vyprázdněte odkapávací misku a zásobník na sedliny a všechny součásti umyjte; • Zkontrolujte misku na sběr kondenzátu červené barvy a, je-li plná, vyprázdněte ji; • Zasuňte zpět odkapávací misku spolu s mřížkou a zásobníkem na kávové sedliny. <p>Při vyjmutí odkapávací misky je nutné vždy vyprázdnit zásobník na sedliny, i když není zcela zaplněný.</p>
<p>Vnitřek přístroje</p> 	<p>Pravidelně (přibližně jednou za měsíc) kontrolujte, zda vnitřní prostor přístroje (přístupný po vyjmutí odkapávací misky) není znečištěný.</p>	<p>Přístroj vypněte a odpojte od elektrické sítě. Přístroj nikdy neponořujte do vody.</p> <ul style="list-style-type: none"> • Odstraňte kávové usazeniny pomocí štětečku a houbičky; • Vysajte všechny zbytky vysavačem
<p>Ústí dávkovače kávy (A15)</p> 	<p>Pravidelně čistěte (jednou měsíčně) ústí dávkovače kávy</p>	<ul style="list-style-type: none"> • Pravidelně čistěte ústí dávkovače kávy pomocí houbičky nebo hadříku; • Pravidelně kontrolujte, zda otvory dávkovače kávy nejsou zanesené. V případě potřeby odstraňte kávové usazeniny párátkem.

14. ČIŠTĚNÍ SPAŘOVACÍ JEDNOTKY

Pozor!

Spařovač (A6) nelze vytáhnout, pokud je přístroj zapnutý.

1. Stiskněte tlačítko  (B1) pro vypnutí přístroje;
2. Vyměňte nádržku na vodu (A9);
3. Otevřete dvířka spařovače umístěná na pravém boku (obr. 23);

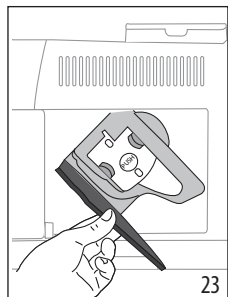

23

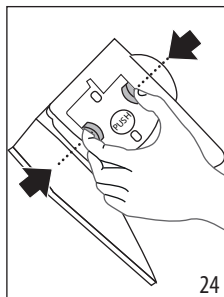

24

4. Zatlacíte směrem dovnitř dvě barevná uvolňovací tlačítka a současně vyjměte spařovač směrem ven (obr. 24);
5. Spařovač ponořte na přibližně 5 minut do vody a potom opláchněte pod tekoucí vodou;

Pozor!

OPLÁCHNĚTE POUZE VODOU

NE MYČÍ PROSTŘEDKY - NE MYČKA NA NÁDOBÍ

6. Vyčistěte spařovač bez mycích prostředků, které by jej mohly poškodit.
7. Pomocí štětečku vyčistěte případné zbytky kávy v uložení spařovače, které jsou vidět přes dvířka spařovače;
8. Po vyčištění zasuňte spařovač zpět do držáku; poté stiskněte nápis PUSH, dokud neuslyšíte zacvaknutí;

Poznámka:

Pokud se spařovač špatně vkládá, je nutné jej (před vložením) uvést do správné polohy stisknutím dvou páček (obr. 25).

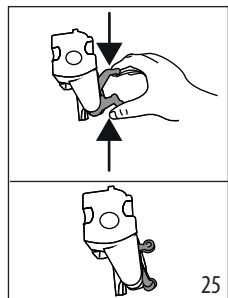

25

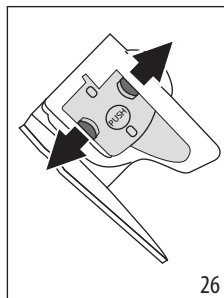

26

9. Po zasunutí zkontrolujte, zda se dvě barevná tlačítka vsunula směrem ven (obr. 26);
10. Zavřete dvířka spařovače;
11. Zasuňte zpět nádržku na vodu.

15. ODVÁPŇENÍ

- Před použitím si přečtené pokyny a značení odvápnovacího prostředku, uvedené na jeho obalu.
- Doporučujeme používat výhradně odvápnovací přípravek De'Longhi. Použití nevhodných odvápnovacích přípravků nebo nesprávné provádění odvápnění by mohly vést ke vzniku závad, na které se nevztahuje záruka výrobce.
- Odvápnovací přípravek může poškodit citlivé povrchy. Pokud dojde k náhodnému úniku produktu, okamžitě jej osušte.

Pro provedení odvápnění

Odvápnovací přípravek	Odvápnovací přípravek De'Longhi
Nádoba	Doporučený objem: 2 l
Doba	~30min

Pozor:

Pokud je nainstalován změkčovací filtr, musí být před přidáním odvápnovacího roztoku odstraněn. Poté znovu vložte filtr na začátku fáze 3.

Odvápněte přístroj, když se na ovládacím panelu rozsvítí kontrolka  (B13).

Poznámka:

- Jakmile začne odvápnovací cyklus, nelze jej přerušit a musí být dokončen celým vyplachovacím cyklem. Proto se ujistěte, že máte odvápnovací přípravek.

Postupujte následovně:

Fáze 1: Úkon odvápnění



1. Držte stisknuté po dobu alespoň 5 sekund tlačítko  (B13), dokud příslušná LED dioda nezačne rychle blikat. Rozsvícení LED diody slabé intenzity světla signalizuje 1. fázi odvápnění;
2. Vyprázdněte odkapávací misku (A11) a zásobník na sedliny (A10) a znovu je zasuňte; vyprázdněte kompletně nádržku na vodu (A9) a odstraňte změkčovací filtr (pokud je přítomen);
3. Nalijte do nádržky na vodu odvápnovač až do úrovně hladiny **A** (odpovídající jednomu balení o 100 ml) vyražené na vnitřní straně nádržky (vpředu) (obr. 27); poté přidejte vodu (jeden litr) až do dosažení hladiny **B** (obr. 28); zasuňte zpět nádržku na vodu;

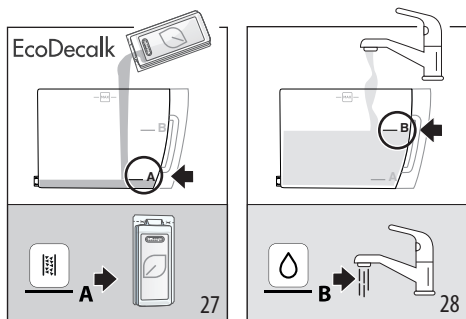

4. Umístěte pod dávkovač kávy (A15) a pod napěňovač (A17) nádobu s minimálním objemem 2 litry (obr. 29).

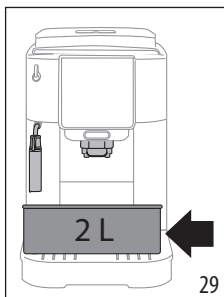

5. Stisknete tlačítko pro zahájení programu odvápnění.
 6. Po několika sekundách LED dioda odpovídající rychle bliká na znamení, abyste otočili knoflíkem páry/horké vody (A19) do polohy I (obr. 13).
 7. Přibližně deset minut přístroj automaticky střídá pauzy s výdejem páry/horké vody a výdejem kávy.

Po dokončení první fáze odvápnovacího cyklu se rozsvítí kontrolka nedostatku vody (B10).



8. Vyprázdněte nádobu, kterou jste použili k zachycení odvápnovacího roztoku a vyjměte nádržku na vodu, vypláchněte ji, vypláchněte pod tekoucí vodou, naplňte ji čerstvou vodou až do úrovně MAX (obr. 30) a vložte do přístroje; položte zpět nádobu pod dávkovače;

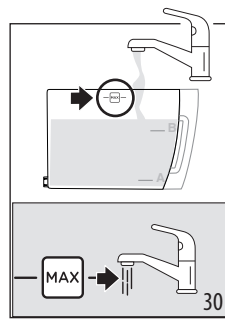

9. Stisknete tlačítko (rychle blikající) pro zahájení vyplachování: LED dioda odpovídající průměrné intenzitě bliká, aby signalizovala, že probíhá fáze 2 odvápnění;
 10. Přístroj provede automaticky vyplachování: LED dioda odpovídající steam rychle bliká na znamení, abyste otočili knoflík páry/horké vody (A19) do polohy 0 (obr. 1);
 11. Po několika desítkách sekund, když LED dioda odpovídající steam rychle bliká, otočte knoflík páry/horké vody do polohy I (obr. 14): vyplachování probíhá z dávkovačů páry/horké vody;

Po dokončení druhé fáze odvápnovacího cyklu se rozsvítí kontrolka nedostatku vody (B10).



12. Vyprázdněte nádobu použitou k zachycení vody z prvního vyplachování, vyjměte nádržku na vodu, naplňte ji čerstvou vodou na úroveň MAX (obr. 30), a pokud se používá, znovu vložte změkčovací filtr; vložte nádržku zpět do přístroje a umístěte nádobu zpět pod dávkovače;
 13. Stisknete tlačítko (rychle blikající) pro spuštění vyplachování: blikáním LED diody odpovídající silné intenzitě signalizujete, že probíhá 3. fáze odvápnění: vyplachování probíhá z trysky na páru/horkou vodu;

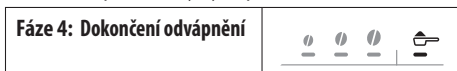

14. Když se rozsvítí LED dioda týkající se funkce předběžného uzemnění, odvápnění bylo dokončeno správně: LED dioda odpovídající steam bliká na znamení, abyste otočili knoflík páry do polohy 0.
 15. Rozsvítí se kontrolky zásobníku na sedliny (B12) a nedostatku vody (B10). Vyprázdněte zásobník na sedliny a odkapávací misku, kde se nahromadí část vody z vyplachování, poté znovu naplňte nádržku sna vodu.
 16. Vložte zpět součásti do přístroje.
 Kávovar je připraven k použití.

Poznámka:

- Je normální, že po provedení odvápnovacího cyklu bude voda v zásobníku na kávové sedliny.
- Přístroj vyžaduje třetí vyplachování v případě, že nádržka na vodu nebyla naplněna až do úrovně max: to aby bylo zaručeno, že se ve vnitřních trubkách přístroje nenachází odvápnovací roztok.

16. VÝZNAM KONTROLEK

Kontrolka/Led	Význam
LED diody nápojů blikají	Přístroj se zahřívá: čekejte
LED diody nápojů a souvisejících nastavení svítí nepřerušovaně	Přístroj je připraven k použití: pokračujte výběrem nápoje, který má být vydán, a odpovídajících možností
	Vyměňte filtr (viz kapitola „10. Změkčovací filtr“).
	V nádržce (A9) není dostatek vody: naplňte nádržku.
	Nádržka na vodu (A9) není vložena do přístroje nebo není vložena správně: vložte nádržku správně.
→	

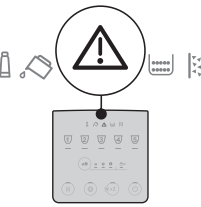
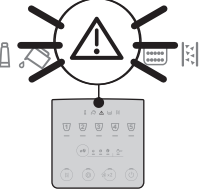
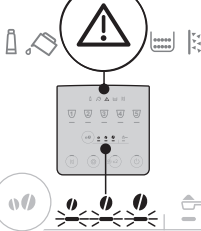
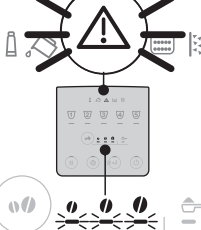
Kontrolka/Led	Význam
	Obecný alarm: vnitřek přístroje je velmi špinavý. Přístroj pečlivě vyčistěte. Pokud přístroj i po vyčištění stále zobrazuje zprávu, kontaktujte oddělení péče o zákazníky nebo autorizované servisní středisko.
	Po vyčištění nebyl vložen spařovač (A6): vložte spařovač, jak je uvedeno v kapitole „14. Čištění spařovací jednotky“.
	Nedostatek kávových zrn: naplňte zásobník na kávová zrna (A3), poté stiskněte jakékoli tlačítko pro výstup z alarmu.
	Mletí je příliš jemné, a proto káva vytéká příliš pomalu nebo nevytéká úplně. Seřiďte kávomlýnek (A2) (odst. „7.8 Nastavení kávomlýnku“).
→	

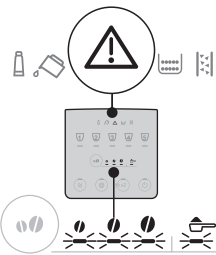
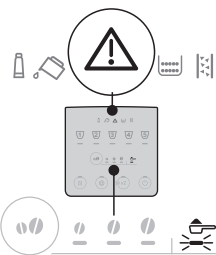
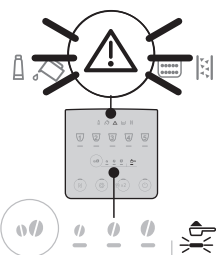
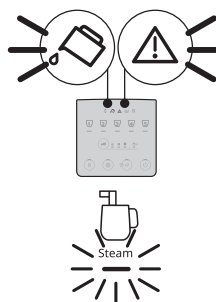

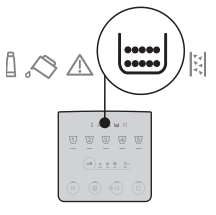
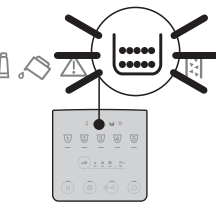
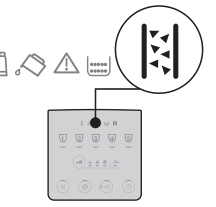
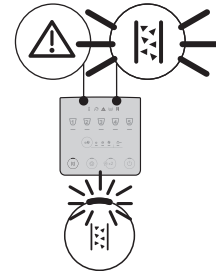
Kontrolka/Led	Význam
	<p>Bylo použito příliš mnoho kávy. Zvolte jemnější chuť nebo snižte množství předmleté kávy .</p>
	<p>Byla zvolena příprava s předemletou kávou, aniž by byla káva nasypána do náস্যpy (A4).</p>
	<p>Káva vytéká příliš pomalu nebo kape. Káva je namleta příliš jemně. Používejte kávu určenou pro použití v kávovarech na espresso.</p>
	<p>Hydraulický okruh je prázdný. Stiskněte tlačítko pro nápoj „Steam“.</p>
→	

Kontrolka/Led	Význam
	<p>Je nutné vyprázdnit zásobník na sedliny (A10).</p>
	<p>Zásobník na sedliny (A10) není zasunutý nebo není zasunutý správně: vložte odkapávací misku spolu se zásobníkem na sedliny a zatlačte až na doraz.</p>
	<p>Je nutné provést odvápění (viz kap. „15. Odvápění“).</p>
	<p>Odvápění bylo přerušeno. Dokončete cyklus pokračováním od fáze indikované LED diodami týkajícími se výběru intenzity.</p>

17. ŘEŠENÍ PROBLÉMŮ

Níže jsou uvedeny některé chybné funkce.

Pokud problém nebude možné odstranit popsáním způsobem, obraťte se na středisko technické asistence.

PROBLÉM	MOŽNÁ PŘÍČINA	NÁPRAVA
Přístroj se nezapíná.	Zástrčka není zapojena do zásuvky.	Zapojte zástrčku do zásuvky.
Káva není teplá.	Šálky nebyly předehřátý.	Opláchněte šálky v horké vodě, aby se zahřály (pozn. je možné použít funkci horké vody).
	Vnitřní okruhy přístroje se ochladily, protože od poslední kávy uplynuly 2-3 minuty.	Před přípravou kávy zahřejte vnitřní okruhy vyplachováním, přičemž držte několik sekund stisknuté tlačítko  (B2).
	Nastavená teplota kávy je nízká.	V menu nastavení nastavte vyšší teplotu kávy (viz „12. Menu nastavení“).
	Je nutné provést odvápnění přístroje	Provedte odvápnění. Poté ověřte stupeň tvrdosti vody („4. Měření tvrdosti vody“) a ověřte, že byl přístroj nastaven podle skutečné tvrdosti („12. Menu nastavení“).
Káva je málo objemná nebo má málo pěny.	Káva je namleta příliš nahrubo.	Nastavte hrubost mletí („7.8 Nastavení kávomlýnku“). Účinek je viditelný až po výdeji alespoň 2 káv.
	Káva není vhodná.	Používejte kávu určenou pro použití v kávovarech na espresso.
	Káva není čerstvá.	Balení s kávou je otevřené příliš dlouho a káva ztratila svou chuť.
Káva vytéká příliš pomalu nebo kape.	Káva je namleta příliš jemně.	Nastavte hrubost mletí („7.8 Nastavení kávomlýnku“). Účinek je viditelný až po výdeji alespoň 2 káv.
Přístroj nevydává kávu	Přístroj detekuje nečistoty ve svém vnitřku	Počkejte, až bude stroj připraven k použití, a vyberte požadovaný nápoj. Pokud problém přetrvává, obraťte se na autorizované servisní středisko.
Z jednoho nebo z obou ústí dávkovače nevytéká káva.	Trysky dávkovače kávy jsou ucpané.	Vyčistěte trysky hadříkem. V případě potřeby odstraňte případné usazeniny pomocí párátko.
Vydaná káva je vodnatá.	Násypka na předemletou kávu je zanesená.	Otevřete dvířka a trysku vyčistěte pomocí kartáčku.
Spařovač nelze vytáhnout.	Nebylo provedeno vypnutí.	Vypněte stisknutím tlačítka  .
		→

PROBLÉM	MOŽNÁ PŘÍČINA	NÁPRAVA
Po dokončení odvápnění si přístroj vyžádá další vyplachování	Během dvou cyklů vyplachování nebyla nádržka na vodu naplněna až do úrovně MAX	Pokračujte v odvápnění od „Fáze 3: Druhé vyplachování“.
Mléko má velké bubliny	Mléko není dostatečně studené nebo není polotučné či odtučněné.	Použijte buď odtučněné nebo polotučné mléko o teplotě chladničky (zhruba 5 °C). Pokud výsledek není podle vašeho přání, zkuste změnit značku mléka.
	Napěňovač mléka je špinavý.	Demontujte součásti a pečlivě je umyjte.
	Používají se rostlinné nápoje.	Výsledek se velmi liší podle nutričních charakteristik nápojů.
Plocha na odkládání šálků nad přístrojem je horký	Bylo připraveno několik nápojů rychle po sobě	
Přístroj není používán a vydává zvuky nebo malé obláčky páry	Přístroj je připraven k použití nebo byl nedávno vypnut a několik kapek kondenzátu padá do ještě horkého výparníku.	Tento jev je součástí běžného provozu přístroje; k omezení jevu vyprázdněte odkapávací misku.

18. TECHNICKÉ ÚDAJE

Napětí:	220-240 V~ 50-60 Hz max. 10 A
Výkon:	1450W
Tlak: 1,5 MPa (15 bar)	
Kapacita nádržky na vodu:	1,8 l
Rozměry ŠxHxV:	240x440x350 mm
Délka kabelu:	1250 mm
Hmotnost (odlišná v závislosti na modelu):	8,8 kg
Max. kapacita zásobníku na kávová zrna:	250 g

Společnost De'Longhi si vyhrazuje právo kdykoli změnit technické a estetické vlastnosti při zachování funkčnosti a kvality výrobků.

SÚHRN





1. ÚVOD	82
1.1 Písmená v zátvorkách.....	82
1.2 Problémy a opravy	82
2. POPIS	82
2.1 Opis spotrebiča - A	82
2.2 Opis ovládacieho panelu - B.....	83
2.3 Opis príslušenstva - C*	83
3. PRVÉ UVEDENIE SPOTREBIČA DO PREVÁDZKY	83
4. MERANIE TVRDOTI VODY	84
5. ZAPNUTIE SPOTREBIČA	84
6. VYPNUTIE SPOTREBIČA	84
7. VÝDAJ KÁVOVÝCH NÁPOJOV	85
7.1 Príprava kávy s použitímzrnkovej kávy ..	85
7.2 Príprava 2 šálok kávy	85
7.3 Príprava kávy použitím mletej kávy	85
7.4 Všeobecné informácie o príprave kávových nápojov	86
7.5 Zmena intenzity kávy	86
7.6 Preplachovanie	86
7.7 Rady pre horúcejšiu kávu	86
7.8 Nastavenie kávového mlynčeka	86
7.9 Osobné nastaveniemnožstva všálke.....	86
8. PRÍPRAVA KÁVY CAPPUCCINO	87
8.1 Aké mlieko použiť	87
8.2 Príprava kávy cappuccino	87
8.3 Čistenie hubice pary / horúcej vody po použití.....	87
9. VÝDAJ HORÚCEJ VODY	87
10. ZMÄKČOVAČÍ FILTER	88
10.1 Výmena filtra	88
10.2 Vybratie filtra	88
11. ODPORÚČANIA PRE ÚSPORU ENERGIE	89
12. MENU NASTAVENÍ	89
12.1 Obnovenie hodnôt z výroby.....	92
14. ČISTENIE VYLÚHOVAČA	94
15. ODVÁPŇOVANIE	94
16. VÝZNAM KONTROLIEK	96
17. RIEŠENIE PROBLÉMOV	98
18. TECHNICKÉ ÚDAJE	99

Pred použitím spotrebiča si vždy prečítajte zväzok s bezpečnostnými varovaniami.

1. ÚVOD

Nechajte si niekoľko voľných minút na prečítanie tohto návodu na použitie. Zabráňte tak možnému riziku alebo poškodeniu spotrebiča.

Led a kontrolky na paneli vášho spotrebiča vám pomôžu správne komunikovať so spotrebičom:

	Vypnuté	--
	Zapnuté	Funkcia je k dispozícii
	Blikajúca	Funkcia prebieha
	Rýchlo blikajúce	Spotrebič vyžaduje zásah používateľa

Tieto symboly sú použité aj v Quick Guide priloženom k výrobku.

1.1 Písmená v zátvorkách

Písmená v zátvorkách zodpovedajú opisu spotrebiča (str. 2-3).

1.2 Problémy a opravy

V prípade problémov sa najskôr pokúste odstrániť ich sami podľa pokynov uvedených v kapitolách „16. Význam kontroliek“ a „17. Riešenie problémov“.

Pokiaľ by tieto pokyny nevedli k náprave alebo pre získanie ďalších informácií odporúčame obrátiť sa telefonicky na asistenčnú zákaznícku službu na čísle uvedenom na liste „Zákaznícky servis“.

Ak sa vaša krajina nenachádza na tomto zozname, zatelefontujete na číslo uvedené v záručnom liste. Pre prípadné opravy je potrebné sa skontaktovať výhradne s Technickou Asistenciou De'Longhi. Adresy sú uvedené v záručnom liste, ktorý je priložený k spotrebiču.

2. POPIS

2.1 Opis spotrebiča - A

- A1. Veko zásobníka zrnkovej kávy
- A2. Gombík regulácie mlynčeka na kávu
- A3. Zásobník zrnkovej kávy
- A4. Násypka na mletú kávu
- A5. Dvierka vylúhovača
- A6. Vyberateľný vylúhovač

- A7. Napájací kábel
- A8. Kryt nádržky na vodu
- A9. Nádržka na vodu
- A10. Nádobka na zvyšky kávy
- A11. Odkvapkávací miska
- A12. Indikátor hladiny vody v odkvapkávačej miske
- A13. Mriežka na šálky
- A14. Nádobka na zachytávanie kondenzátu
- A15. Vydávač kávy s nastaviteľnou výškou
- A16. Vydávač pary/horúcej vody
- A17. Napeňovač mlieka (odstrániteľný)
- A18. Tryska pary/horúcej vody (odstrániteľná)
- A19. Gombík pary/horúcej vody
- A20. Polička pre tacky

2.2 Opis ovládacieho panelu - B

- B1. Tlačidlo ON/standby s integrovanou LED
- B2. Tlačidlo X2 s integrovanou LED (ak sa stlačí na 5 sekúnd, aktivuje sa preplachovanie okruhu kávy)
- B3. Tlačidlo Menu nastavenia s integrovanou LED
- B4. Tlačidlo Odvápňovanie s integrovanou LED
- B5. Tlačidlo Voľba intenzity alebo Mletá
- B6. LED voľby Intenzita
- B7. LED voľby Mletá
- B8. Nápoje odlišujúce sa typom a číslom podľa modelu
- B9. Pevná kontrolka: je potrebné vymeniť filter
Blikajúca kontrolka: prebieha inštalácia filtra
- B10. Pevná kontrolka: v nádržke (A9) nie je dost' vody
Blikajúca kontrolka: nádržka nie je vložená
- B11. Kontrolka všeobecného alarmu
- B12. Pevná kontrolka: nádobka na zvyšky kávy (A10) sa musí vyprázdniť
Blikajúca kontrolka: nádobka na zvyšky kávy nie je vložená
- B13. Pevná kontrolka: je potrebné spotrebič odvápniť
Blikajúca kontrolka: prebieha odvápňovanie

2.3 Opis príslušenstva - C*

(odlišujú sa typom a číslom podľa modelu)

- C1. Reakčný prúžok „Total Hardness Test“
- C2. Dávkovacia odmerka na mletú kávu
- C3. Odvápňovací prípravok

3. PRVÉ UVEDENIE SPOTREBIČA DO PREVÁDZKY



Poznámka:

- Pri prvom použití prepláchnite horúcou vodou všetko odstrániteľné príslušenstvo určené na kontakt s vodou alebo mliekom.

- Prípadné stopy kávy v mlynčeku sú spôsobené funkčnými skúškami spotrebiča pred jeho uvedením do predaja a dokazujú, že o kvalitu výrobku sa dôkladne staráme.
- Pri prvom použití je vodný okruh prázdny, preto môže byť spotrebič veľmi hlučný: ako sa bude okruh plniť, hluk postupne ustane.
- Uistite sa, či rukoväť pary (A19) je v pol. 0 až do dokončenia prvého spustenia (obr. 1).

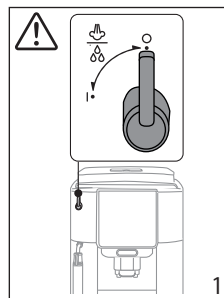

1. Pripojte spotrebič k elektrickej sieti (obr. 2).

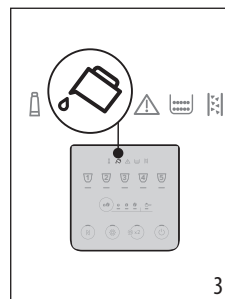
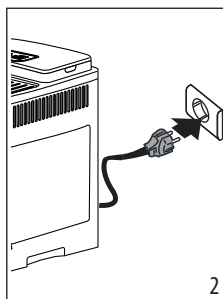

2. Na ovládacom paneli (B) sa zapne kontrolka (B10) (obr. 3): vytiahnite nádržku na vodu (A9) (obr. 4), naplňte ju až po rysku MAX čerstvou vodou (obr. 5), potom nádržku znovu založte.

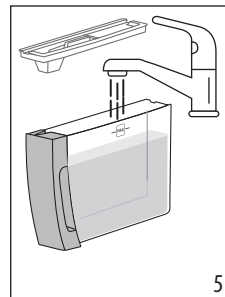
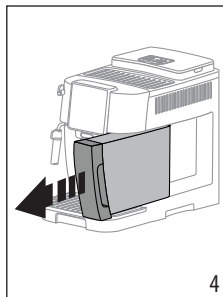

3. Na ovládacom paneli rýchlo bliká LED (B3).
4. Umiestnite nádobu pod vydávač kávy (A15) (obr. 6).

5. Stlačte tlačidlo  (B3) (obr. 7): spotrebič začne naplňovať vodou vnútorné okruhy a vydá horúcu vodu z vydávača kávy.

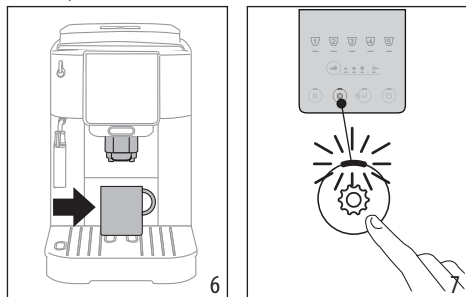

Spotrebič je pripravený na použitie.

Poznámka:

- Pri prvom použití je potrebné urobiť 4-5 šálok kávy cappuccino, kým spotrebič nezačne dodávať do šálky uspokojivý výsledok.
- Pre preplachovanie okruhu pary sa odporúča vydávať niekoľko sekúnd vodu otočením gombíka výdaja pary/horúcej vody (A19) do polohy I.



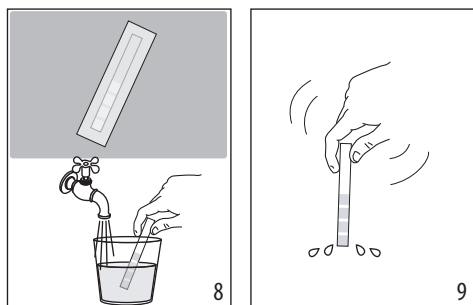

4. MERANIE TVRDOSTI VODY

Okamžité nastavenie tvrdosti vody umožní spotrebiču znížiť frekvenciu odváňňovania. Kontrolka odváňňovania  (B13) sa zapne, keď sa to požaduje na základe skutočnej tvrdosti vody v rôznych regiónoch. Postupujte nasledovne:

1. Ak je vo výbave vášho modelu, vyberte z obalu reakčný prúžok (C1).
2. Prúžok úplne ponorte do pohára vody na približne jednu sekundu (obr. 8).



3. Prúžok vytiahnite z vody a zľahka potraste (obr. 9). Asi po jednej minúte sa objaví 1, 2, 3 alebo 4 štvorčeky červenej farby v závislosti od tvrdosti vody, pričom každý štvorček zodpovedá 1 stupňu tvrdosti.

Total Hardness Test	Úroveň tvrdosti vody
	1 Nízka
	2 Stredná
	3 Stredná/vysoká
	4 Vysoká

Pozri pokyny v kapitole „12. Menu nastavení“ pre nastavenie spotrebiča.

5. ZAPNUTIE SPOTREBIČA

Poznámka:

Uistite sa, či gombík výdaja pary/horúcej vody (A19) je zatvorený v pol. 0 (obr. 1).

Nebezpečenstvo popálenín!

Počas preplachovania vyteká z ústí vydávača kávy (A15) trochu horúcej vody. Dávajte pozor, aby ste sa nepostriekali horúcou vodou. Aby ste zabránili častému vyprázdňovaniu odkvapkávajúcej misky (A11), odporúča sa zhromažďovať preplachovaciu vodu do nádoby.

- Spotrebič zapnete stlačením tlačidla  (B1): LED tlačidla sa zapne a na ovládacom paneli (B) blikajú LED nápojov, čím signalizujú, že spotrebič sa zohrieva.

Počas zohrievania spotrebič vykoná preplachovanie; týmto spôsobom, okrem zohriatia kotla, spotrebič nechá pretekať horúcu vodu vo vnútorných potrubiach, aby sa aj tieto zohriali. Spotrebič je pripravený, keď LED nápojov a intenzity zostanú rozsvietené na štálo.

6. VYPNUTIE SPOTREBIČA

Pri každom vypnutí spotrebič vykoná automatické preplachovanie, pokiaľ bola predtým pripravená káva.

Nebezpečenstvo popálenín!

Počas preplachovania vyteká z ústí vydávača kávy (A15) trochu horúcej vody. Dávajte pozor, aby ste sa nepostriekali horúcou vodou. Aby ste zabránili častému vyprázdňovaniu odkvapkávajúcej misky (A11), odporúča sa zhromažďovať preplachovaciu vodu do nádoby.

- Pre vypnutie spotrebiča stlačte tlačidlo  (B1);
- na ovládacom paneli blikajú LED tlačidiel nápojov: ak je to stanovené, spotrebič vykoná preplachovanie, a potom sa vypne (stand-by).

Poznámka:

Pokiaľ spotrebič nebude dlhšiu dobu používaný, odpojte ho od elektrickej siete:

- najprv spotrebič vypnite stlačením tlačidla  ;
- odpojte napájací kábel zo zásuvky.

7. VÝDAJ KÁVOVÝCH NÁPOJOV

7.1 Príprava kávy s použitím zrnkovej kávy





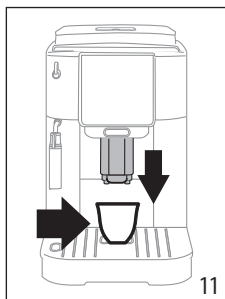
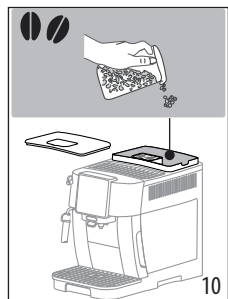

Pozor!

Nepoužívajte zelené alebo karamelizované kávové zrnká alebo kávové zrnká obalené v cukre, pretože by sa mohli nalepiť do mlynčeka na kávu a znemožniť jeho použitie.

1. Nасыpte zrnkovú kávu do príslušného zásobníka (A3) (obr. 10);





2. Umiestnite šálku pod ústia vydávачa kávy (A15) (obr. 11);
3. Vydávач kávy znížte tak, aby bol čo najbližšie k šálke: dosiahnete tak lepšiu penu (obr. 11);
4. Zvoľte požadovanú kávu:

Nápoj (*)	Predvolené množstvo (ml)	Naprogramovateľné množstvo (ml)
 Espresso	≈ 40	od ≈ 20 do ≈ 80
 Coffee	≈ 180	da ≈ 100 a ≈ 240
 Long	≈ 160	da ≈ 115 a ≈ 250
 Americano	Espresso: ≈ 40 Voda: ≈ 110	Espresso: od ≈ 20 do ≈ 180 Voda: od ≈ 50 do ≈ 300
 Doppio +	≈ 120	od ≈ 80 do ≈ 180

(*) Nápoje odlišujúce sa typom a číslom podľa modelu.

5. Príprava sa začne a na ovládacom paneli (B) bliká LED týkajúca sa nápoja, ktorý sa pripravuje.

7.2 Príprava 2 šálok kávy

1. Umiestnite šálky pod ústia vydávачa kávy (A15);
2. Znížte vydávач tak, aby sa čo najviac priblížil k šálkam: dosiahnete tak lepšiu penu;
3. Stlačte tlačidlo  x2 (B2): zodpovedajúca LED sa zapne;
4. Stlačte tlačidlo Espresso  (B8);
5. Príprava sa začne a na ovládacom paneli (B) bliká LED týkajúca sa tlačidla Espresso.

7.3 Príprava kávy použitím mletej kávy

Pozor!

- Nikdy do spotrebiča nesypte mletú kávu, keď je spotrebič vypnutý, aby ste tak zabránili rozsypaniu kávy vnútri a znečisteniu spotrebiča. Spotrebič by sa týmto spôsobom mohol poškodiť.
- Nikdy nevsypte viac ako 1 zarovnanú odmerku (C2), inak by sa vnútro spotrebiča mohlo znečistiť alebo by sa násypka (A4) mohla upchať.



Poznámka:

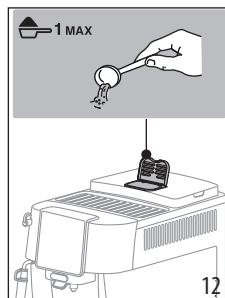

Ak sa používa namletá káva, je možné pripraviť iba jednu kávu naraz.

1. Opakovane stláčajte tlačidlo  (B5), kým sa nezapne LED  (B7).
2. Ubezpečte sa, že násypka nie je upchaná, potom nasypte zarovnanú odmerku mletej kávy (obr. 12).



3. Umiestnite šálku pod ústia vydávачa kávy (A15) (obr. 11).
4. Zvoľte požadovaný nápoj (B8);
5. Príprava sa začne a na ovládacom paneli (B) bliká LED týkajúca sa nápoja, ktorý sa pripravuje.

Pozor!

- Príprava kávy  Long: v polovici prípravy, keď LED  (B7) bliká, vsypte ďalšiu zarovnanú odmerku mletej kávy a znovu stlačte tlačidlo Long.
- Nie je možné pripraviť kávu  Doppio+ použitím mletej kávy.

7.4 Všeobecné informácie o príprave kávových nápojov





- Počas použitia by sa na ovládacom paneli (B) mohli zapnúť kontrolky, ktorých význam je uvedený v kapitole „16. Význam kontroliek“.
- Horúcejšiu kávu dosiahnete postupujte spôsobom uvedeným v odseku „7.7 Rady pre horúcejšiu kávu“.
- Pokiaľ káva vyteká len po kvapkách alebo je málo hustá či s malým množstvom peny alebo je veľmi studená, preštudujte si pokyny uvedené v kapitole „17. Riešenie problémov“.
- Pokyny pre osobné nastavenie podľa vlastnej chuti nájdete v odsekoch „7.5 Zmena intenzity kávy“ a „7.9 Osobné nastaveniemnožstva všálke“.

Poznámka:

V režime úspory energie si spotrebič vyžiada niekoľko sekúnd čakania pred výdajom prvej kávy, pretože sa musí zohriať.

7.5 Zmena intenzity kávy

1. Stlačte tlačidlo  (B5), až kým sa nezapnú LED týkajúce sa požadovanej intenzity (B6):

	
	Slabá
	Stredná
	silná

2. Postupujte voľbou požadovaného nápoja.

Poznámka:

- Pri nasledujúcej príprave spotrebič navrhne poslednú zvolenú intenzitu.
- V prípade prerušenia elektrického napájania sa spotrebič vráti na predvolenú strednú úroveň.

7.6 Preplachovanie

S touto funkciou je možné nechať vytekať horúcu vodu z výdávča kávy tak, aby sa vyčistil a zohrial vnútorný okruh spotrebiča.

1. Pod výdávča kávy (A15) umiestnite nádobu s minimálnym objemom 100 ml (obr. 6).
2. Podržte stlačené tlačidlo  (B2) na približne 5 sekúnd: výdaj sa začne a automaticky sa preruší (ak ho chcete prerušiť skôr, znovu stlačte to isté tlačidlo).

Poznámka:

- Pre obdobia nepoužívania presahujúce 3-4 dni sa dôrazne odporúča po opätovnom zapnutí spotrebiča vykonať 2 - 3 preplachovania ešte pred použitím;
- Je bežné, keď sa po vykonaní takéhoto čistenia v nádobke na zvyšky kávy nachádza voda (A10).

7.7 Rady pre horúcejšiu kávu

Horúcejšiu kávu dosiahnete aj nasledujúcim postupom:

- vykonajte preplachovanie (pozri odsek „7.6 Preplachovanie “);
- nahrejte šálky horúcou vodou použitím funkcie horúca voda;
- zvýšte teplotu kávy (pozri kapitolu „12. Menu nastavení“).

7.8 Nastavenie kávového mlynčeka

Mlynček na kávu nie je treba regulovať, aspoň spočiatku, pretože bol výrobcom nastavený tak, aby bolo dosiahnuté správne vydávanie kávy.

Pre vykonanie korekcie počas prevádzky kávového mlynčeka nastavte gombík (A2) nasledujúcim spôsobom:

Ak káva vyteká príliš pomaly alebo nevyteká vôbec. Efekt tejto úpravy sa prejaví až po výdaji najmenej 2 káv za sebou.	Otočte o jedno cvaknutie smerom k číslu 7 
Pre výdaj kávy so silnejším telom a na zlepšenie vzhľadu cremy Efekt tejto úpravy sa prejaví až po výdaji najmenej 2 káv za sebou.	Otočte o jedno cvaknutie smerom k číslu 1 

Poznámka:

Regulačný gombík je možné otočiť, len kým je kávový mlynček v chode, počas začiatkovej fázy prípravy kávových nápojov.

7.9 Osobné nastaveniemnožstva všálke

1. Na niekoľko sekúnd podržte stlačené tlačidlo týkajúce sa nápoja, ktorý chcete naprogramovať: keď LED zvoleného nápoja rýchlo bliká, spotrebič je v režime programovania. Výdaj sa začne;

- Po dosiahnutí požadovaného množstva v šálke znovu stlačte tlačidlo nápoja: výdaj sa preruší a množstvo sa uloží do pamäte.

Poznámka:

Pre zrušenie prebiehajúceho naprogramovania stlačte tlačidlo vztahujúce sa na iný nápoj

8. PRÍPRAVA KÁVY CAPPUCCINO

8.1 Aké mlieko použiť



Kvalita peny sa môže meniť na základe:

- teploty mlieka alebo rastlinného nápoja (pre najlepšie výsledky vždy použite mlieko alebo rastlinné nápoje s teplotou v chladničke: 5 °C);
- typu mlieka alebo rastlinného nápoja;
- použitej značky;
- ingrediencií a výživových hodnôt.

8.2 Príprava kávy cappuccino

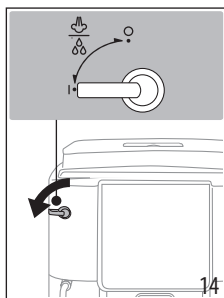
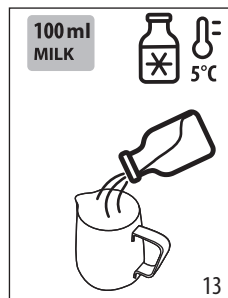
- Naplníte nádržku s približne 100 ml mlieka na každé cappuccino, ktoré chcete pripraviť (obr. 13). Pri výbere rozmerov nádoby berte do úvahy, že objem tekutiny sa zvýši 2 alebo 3-násobne.



- Ponorte napeňovač mlieka (A17) do nádržky na mlieko.
- Stlačte tlačidlo  Steam (B8).
- Počkajte, kým LED týkajúca sa tlačidla  Steam nebude rýchlo blikať: potom otočte gombík pary/horúcej vody (A19) do polohy I (obr. 14).
- Po niekoľkých sekundách z napeňovača mlieka vychádza para, ktorá nadobúda krémový vzhľad v mlieku a zvyšuje jeho objem. Aby ste dosiahli krémovitejšiu penu, otáčajte nádržku pomalými pohybmi smerom dohora.
- Po dosiahnutí požadovanej peny prerušte výdaj pary uvedením rukoväte pary do polohy O.
- Príprava kávy vo veľkej šálke.
- Do kávy pridajte mliečnu penu. Cappuccino je pripravené: podľa chuti pridajte cukor a ak si želáte, posypte penu trochu kakaa.

8.3 Čistenie hubice pary / horúcej vody po použití

Čistíte vydávač pary/horúcej vody (A16) po každom použití, aby sa zabránilo usadzovaniu zvyškov mlieka alebo upchatiu.

Nebezpečenstvo popálenín!

Počas čistenia vyteká z vydávača pary/horúcej vody trochu horúcej vody. Dávajte pozor, aby ste sa nepostriekali horúcou vodou.

- Nechajte vyteciť trochu vody otočením gombíka pary/horúcej vody (A19) do polohy I. Potom prerušte výdaj uvedením gombíka do polohy O.
- Počkajte niekoľko minút, kým vydávač nevychladne: otočte proti smeru otáčania hodinových ručičiek a jemne potiahnite napeňovač mlieka (A17) smerom nadol, aby ste ho vytiahli (obr. 15).

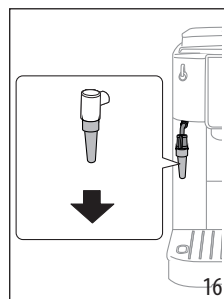
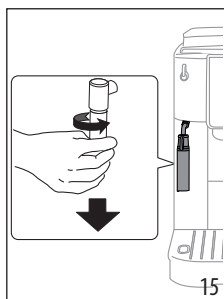

- Jemne potiahnite smerom nadol trysku (A18) (obr. 16).
- Skontrolujte, či otvory označené šípkou na obr. 17 nie sú upchaté. V prípade potreby ich vyčistite špáradlom.

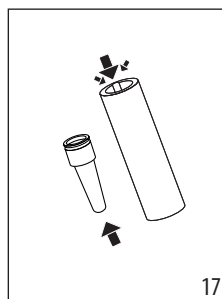

- Znovu vložte trysku a znovu vložte napeňovač mlieka na trysku otočením v smere otáčania hodinových ručičiek a potlačením smerom nahor, až do zaháknutia.

9. VÝDAJ HORÚCEJ VODY

Nebezpečenstvo popálenín!

Nenechajte spotrebič bez dozoru, pokým vydáva horúcu vodu. Hadička vydávača pary/horúcej vody (A16) sa počas výdaja zohrieva.

1. Umiestnite nádobu pod vydávач pary/horúcej vody (čo najbližšie, aby ste zabránili postriekaniu).
2. Otočte gombíkom pary/horúcej vody (A19) do polohy I (obr. 14).
3. Pre ručné prerušenie výdaja horúcej vody otočte gombíkom horúcej vody/pary do polohy O.

Poznámka:

V režime úspory energie si spotrebič vyžiada niekoľko sekúnd čakania pred spustením výdaja.

10. ZMÄKČOVACÍ FILTER

Aby sa výkon spotrebiča udržal konštantný, odporúčame vám používať zmäkčovací filter De'Longhi.

Viac informácií nájdete na sídle www.delonghi.com.



Pre správne použitie filtra sa riadte pokynmi uvedenými nižšie.

1. Vyberte filter z obalu a natočte dátumovník tak, aby bolo vidno najbližšie 2 mesiace (obr. 18);

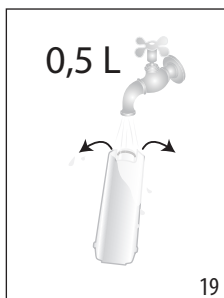
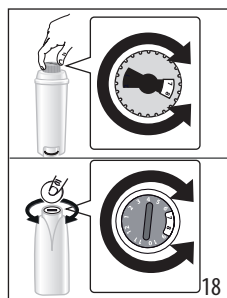

2. Na aktiváciu filtra nechajte tiecť vodu z vodovodu z centrálného otvoru filtra tak dlho, kým voda nevychádza z bočných otvorov po dobu viac ako jednu minútu (obr. 19);
3. Vytiahnite nádržku na vodu zo spotrebiča a naplňte ju vodou; do nádržky na vodu vložte filter, pričom ho úplne ponorte na desať sekúnd, nakloňte ho a jemne stlačte, aby vzduchové bubliny mohli uniknúť (obr. 20);

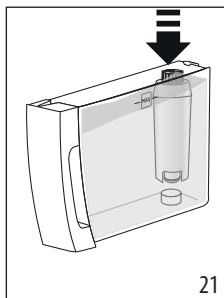
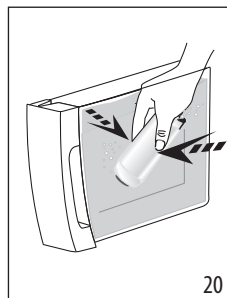

4. Založte filter do príslušného uhoľovania a zatlačte ho až na doraz (obr. 21);
5. Znovuzatvorte nádržku vekom, potom nádržku znovu založte do spotrebiča;
6. Pod vydávач pary/horúcej vody umiestnite prázdnu nádobu s objemom minimálne 0,5 litra (obr. 22).

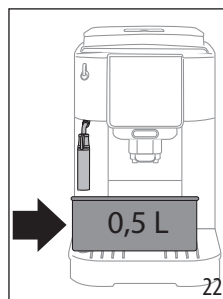

7. Pozri pokyny v kapitole „12. Menu nastavení“ pre inštaláciu filtra;
8. LED týkajúca sa tlačidla Steam rýchlo bliká: otočte gombík pary/horúcej vody (A19) do polohy I (obr. 12);
9. Spotrebič začne vydávať horúcu vodu, potom sa automaticky zastaví;
10. LED týkajúca sa tlačidla Steam rýchlo bliká: otočte gombík pary/horúcej vody do polohy O;
11. Filter je teraz aktivovaný a zariadenie sa môže používať.

Poznámka:

Ak LED týkajúca sa tlačidla (B4) rýchlo bliká, stlačte samotné tlačidlo. Týmto spôsobom spotrebič naplní vnútorné okruhy, čím odstráni vzduchové bubliny, ktoré sa vytvorili a bude pokračovať inštalácia opísaná vyššie.

10.1 Výmena filtra

Filter vymeňte, keď sa zapne kontrolka (B9).

1. Vyberte nádržku na vodu a opotrebovaný filter;
2. Postupujte podľa úkonov znázornených v predchádzajúcom oddiele pre aktiváciu filtra;
3. Pozri pokyny v kapitole „12. Menu nastavení“ pre nastavenie spotrebiča a zopakujte body od 8 po 11 predchádzajúceho odseku.

Poznámka:

Keď ubehli dva mesiace používania (pozri dátumovník) alebo sa spotrebič nepoužíval viac ako 3 týždne, je potrebné vykonať výmenu filtra, aj keď to spotrebič ešte nepožaduje.

10.2 Vybratie filtra

Ak si prajete používať spotrebič bez filtra, je potrebné ho vybrať a vybrať signalizovať.

1. Vyberte nádržku na vodu a opotrebovaný filter;

2. Pozri pokyny v kapitole „12. Menu nastavení“ pre nastavenie spotrebiča.

Poznámka:

Po uplynutí dvoch mesiacov životnosti (pozri dátumovník) alebo ak sa zariadenie nepoužívalo dlhšie než 3 týždne, je potrebné odstrániť filter, aj ak to zariadenie ešte nevyžaduje.

11. ODPORÚČANIA PRE ÚSPORU ENERGIE

- Automatické vypnutie nastavte na 15 minút (pozri „12. Menu nastavení“);
- Aktivujte Úsporu energie (pozri „12. Menu nastavení“);
- Keď si to spotrebič vyžaduje, vykonajte cyklus odváňovania.

12. MENU NASTAVENÍ



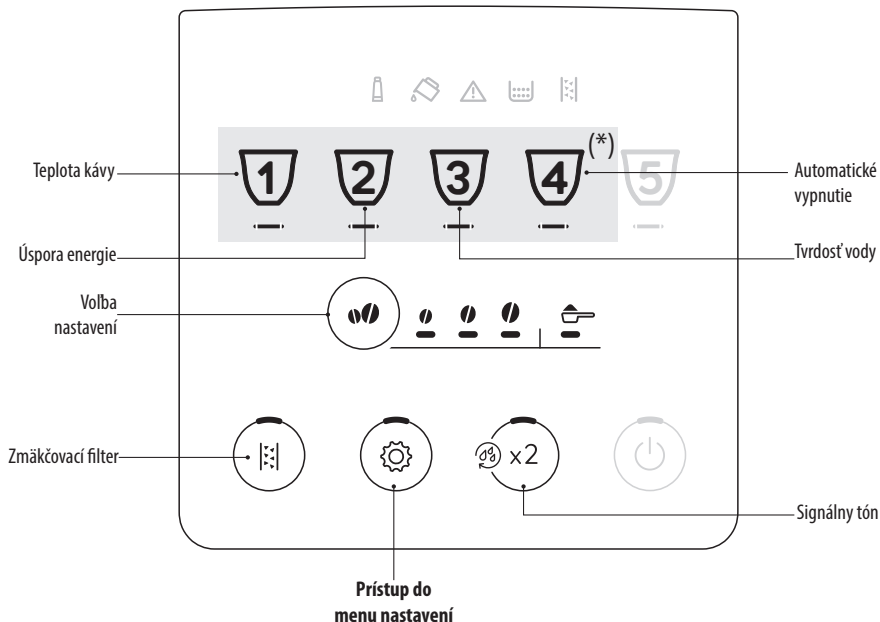







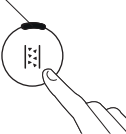



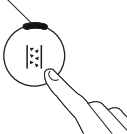

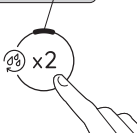



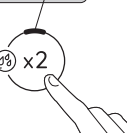

Keď vstúpite do menu, tlačidlá, ktoré zostanú aktívne, umožňujú vybrať zodpovedajúce funkcie:







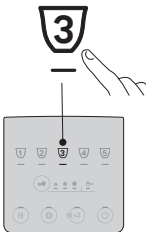

(*) Rôzne nápoje podľa modelu

1. Vstúpte do menu:	
	<p>Podržte stlačené tlačidlo na niekoľko sekúnd: zapnú sa tlačidlá týkajúce sa nastavení. Pokračujte stlačením tlačidla týkajúceho sa nastavenia, ktoré sa má regulovať.</p>
→	

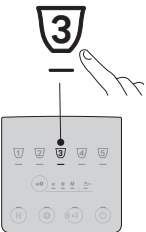
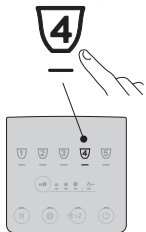
2. Regulujte nastavenia spotrebiča:

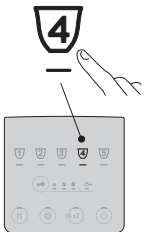
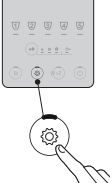
<p>Zmäčkovací filter</p>  	<p>Stláčajte tlačidlo intenzity, kým sa nezapnú LED týkajúce sa požadovaného nastavenia</p> 	<p>FILTER ZALOŽENÝ</p> 	<p>Potvrďte voľbu</p>  
<p>Signálny tón</p>  	<p>Stláčajte tlačidlo intenzity, kým sa nezapnú LED týkajúce sa požadovaného nastavenia</p> 	<p>ON</p> 	<p>Potvrďte voľbu</p>  
<p>Teplota kávy</p> <p>1</p>  	<p>Stláčajte tlačidlo intenzity, kým sa nezapnú LED týkajúce sa požadovaného nastavenia</p> 	<p>NÍZKA</p> 	<p>Potvrďte voľbu</p> <p>1</p> 
<p>Úspora energie</p> <p>2</p>  	<p>Stláčajte tlačidlo intenzity, kým sa nezapnú LED týkajúce sa požadovaného nastavenia</p> 	<p>ON</p> 	<p>Potvrďte voľbu</p> <p>2</p> 
			

<p>Tvrdosť vody</p> 	<p>Stláčajte tlačidlo intenzity, kým sa nezapne LED zodpovedajúca úrovni, ktorá sa má nastaviť</p> 	<p>ÚROVEŇ 1 0 ● ● ● ●</p> <p>ÚROVEŇ 2 ● ● ● ●</p> <p>ÚROVEŇ 3 ● ● ● ●</p> <p>ÚROVEŇ 4 ● ● ● ●</p>	<p>Potvrďte voľbu</p> 
<p>Automatické vypnutie</p> 	<p>Stláčajte tlačidlo intenzity, kým sa nezapne LED zodpovedajúca dobe, ktorá sa má nastaviť</p> 	<p>15 MINÚT ● ● ● ●</p> <p>30 MINÚT ● ● ● ●</p> <p>1 HODINA ● ● ● ●</p> <p>3 HODINY ● ● ● ●</p>	<p>Potvrďte voľbu</p> 
<p>3. Vystúpte z menu:</p>			
		<p>Stlačte tlačidlo </p> <p>Spotrebič sa vráti do stavu Pripravený na použitie.</p> <p>Poznámka: Spotrebič automaticky vystúpi z menu nastavení po 30 sekundách nepoužívania.</p>	



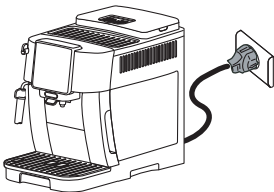
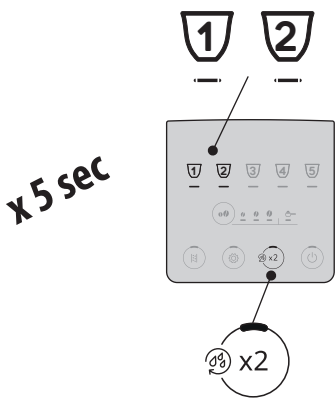
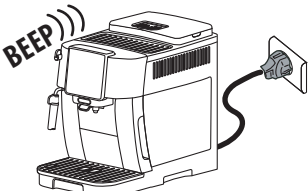







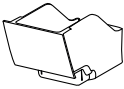

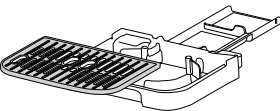



12.1 Obnovenie hodnôt z výroby





<p>Overte, či spotrebič je v pohotovostnom režime (vypnutý, ale pripojený k elektrickej sieti).</p>	
<p>Podržte stlačené na 5 sekúnd tlačidlá týkajúce sa nápojov 1, 2 a ☕ x2 : na hodnoty z výroby sa vrátia všetky nastavenia a aj množstvá nápojov.</p>	
<p>Spotrebič vydá predĺžené pípnutie a všetky kontrolky budú blikať na potvrdenie obnovenia</p>	

13. ČISTENIE SPOTREBIČA

Pozor!

- Na čistenie spotrebiča nepoužívajte rozpúšťadlá, drsné čistiace prostriedky, ani alkohol. Pri plnoautomatických spotrebičoch De'Longhi nie je potrebné používať na čistenie spotrebiča chemické príslady.
- Na odstraňovanie vodného kameňa alebo kávových usadenín nikdy nepoužívajte kovové predmety, pretože by tak mohlo dôjsť k poškrabaniu kovového alebo plastového povrchu.

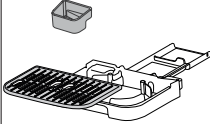
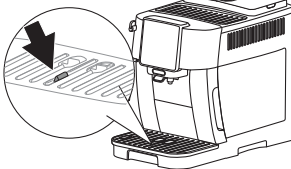
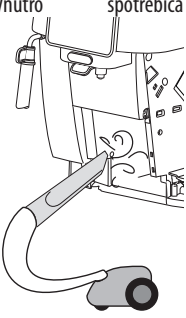
					
 50 °C					
					

Komponent	Frekvencia	Postup
<p>Nádobka na zvyšky vylúhovanej kávy (A10)</p> 	<p>Keď sa zapne kontrolka  (B12), je potrebné vyprázdniť nádobku na zvyšky vylúhovanej kávy: spotrebič nemôže pripraviť kávu.</p> <p>Kým sa nádobka na zvyšky kávy nevyčistí, predchádzajúca správa zostane zobrazená a spotrebič nemôže pripraviť kávu. Spotrebič signalizuje potrebu vyprázdniť nádobku, aj keď nie je plná, v prípade, ak uplynulo 72 hodín od prvej vykonanej prípravy (aby sa výpočet 72 hodín vykonal správne, spotrebič nikdy nesmie byť odpojený od napájania).</p>	<ul style="list-style-type: none"> • Vytiahnite odkvapkávaciu misku (A11), vyprázdňte ju a vyčistite. • Vyprázdnite a starostlivo vyčistite nádobku na zvyšky vylúhovanej kávy, dbajte na to, aby ste odstránili všetky usadeniny na dne. • Skontrolujte nádobku na zber kondenzátu (A14) (červenej farby), a ak je plná, vyprázdňte ju.
<p>Komponenty odkvapkávacej misky</p> 	<p>Odkvapkávacia miska je vybavená plávajúcím indikátorom (červenej farby) (A14), ktorý označuje hladinu vody. Skôr ako tento indikátor začne vyčnievať z mriežky na šálky (A13), je potrebné misku vyprázdniť a vyčistiť</p> 	<ul style="list-style-type: none"> • Vyberte odkvapkávaciu misku a nádobu na zvyšky kávy; • Odoberte tácku na šálky, mriežku misky, potom vyprázdňte odkvapkávaciu misku a nádobku na zvyšky vylúhovanej kávy a všetky komponenty umyť; • Skontrolujte nádobku na zber kondenzátu červenej farby a, ak je plná, vyprázdňte ju; • Vložte späť odkvapkávaciu misku s mriežkou a nádobu na zvyšky kávy. <p>Keď vytiahnete odkvapkávaciu misku, je povinnosťou vždy vyprázdniť nádobku na zvyšky kávy, aj keď nebude úplne naplnená.</p>
<p>Vnútro spotrebiča</p> 	<p>Pravidelne (približne raz mesačne) kontrolujte, či vnútri zariadenia (prístupné po vybratí odkvapkávacej misky) nie je znečistené.</p>	<p>Spotrebič vypnite a odpojte od elektrickej siete. Spotrebič nikdy neponárajte do vody.</p> <ul style="list-style-type: none"> • Odstráňte usadeniny kávy štetcom a špongiou; • Všetky zvyšky povysávajúte vysávačom
<p>Ústia vydávača kávy (A15)</p> 	<p>Pravidelne vyčistíte (raz do mesiaca) ústia vydávača kávy</p>	<ul style="list-style-type: none"> • Pravidelne vyčistíte ústia vydávača kávy pomocou špongie alebo handry; • Kontrolujte, či nie sú upchaté otvory vydávača kávy. V prípade potreby odstráňte zvyšky kávy špáradlom.

14. ČISTENIE VYLÚHOVAČA

Pozor!

Vylúhovač (A6) sa nedá vytiahnuť, ak je spotrebič zapnutý.

1. Stlačte tlačidlo  (B1) pre vypnutie spotrebiča;
2. Vytiahnite nádržku na vodu (A9);
3. Otvorte okienko vylúhovača nachádzajúce sa na pravom boku (obr. 23);

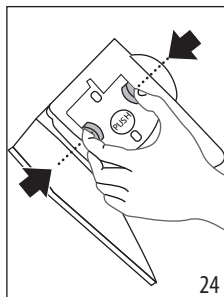
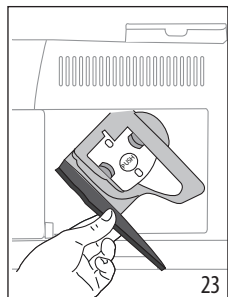

4. Stlačte smerom von dve farebné uvoľňovacie tlačidlá a (obr. 24) súčasne potiahnite vylúhovač smerom von;
5. Ponorte vylúhovač približne na 5 minút do vody, a potom ho opláchnite pod tečúcou vodou;

Pozor!

VYPLÁCHNITE IBA VODOU

ŽIADNE ČISTIACE PROSTRIEDKY - ŽIADNA UMÝVAČKA RIADU

6. Čistíte vylúhovač bez použitia saponátov, pretože by ho mohli poškodiť.
7. Pomocou štetca vyčistíte prípadné zvyšky kávy v sedle vylúhovača, viditeľné cez dvierka;
8. Po vyčistení zasunúť vylúhovač späť do držiaka; potom stlačte nápis PUSH, až kým nebudete počuť zacvaknutie;

Poznámka:

Ak máte problém založiť vylúhovač, je potrebné (pred založením) uviesť ho do správnej polohy stlačením dvoch páčok (obr. 25).

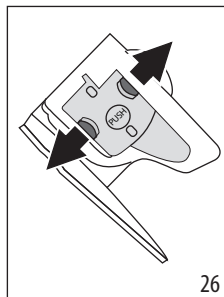
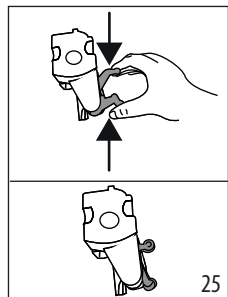

9. Po zasunutí skontrolujte, či sa obe farebné tlačidlá vysunuli smerom von (obr. 26).
10. Zavrite kryt vylúhovača;

11. Opäť vložte nádržku na vodu.

15. ODVÁPŇOVANIE

- Pred použitím si prečítajte pokyny a štítok prípravku na odvápnenie uvedené na obale prípravku na odvápnenie.
- Odporúča sa používať výhradne odvápnovacie prípravky De'Longhi. Použitie nevhodných odvápnovacích prípravkov rovnako ako nesprávne vykonané odvápnovanie môžu viesť k nezrovnalostiam, na ktoré sa nevzťahuje záruka výrobcu.
- Odvápňovač môže poškodiť jemné plochy. Ak sa prípravok náhodne prevráti, okamžite osušte.

Pre vykonanie odvápnovania

Odvápňovač	Odvápňovač De'Longhi
Nádoba	Odporúčaný objem: 2 l
Čas	~30 min

Pozor:

Ak je nainštalovaný zmäčkovací filter, je potrebné ho odobrať pred naliatím odvápnovacieho roztoku. Nasledne znovu založte filter na začiatku fázy 3.

Spotrebič odvápnite, keď sa na ovládacom paneli zapne kontrolka  (B13).

Poznámka:

- Keď sa cyklus odvápnovania začne, nie je možné ho prerušiť a ukončí sa celým cyklom preplachovania. Uistite sa, či máte odvápňovač.

Postupujte nasledovne:

Fáza 1: Činnosť odvápnovacieho prípravku



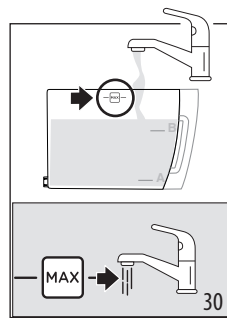
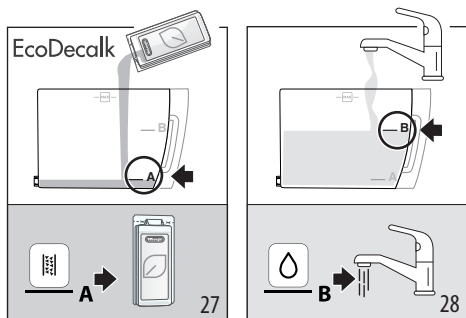

1. Podržte stlačené aspoň na 5 sekúnd tlačidlo  (B4), kým príslušná LED nebude rýchlo blikať. LED týkajúca sa miernej intenzity, sa zapne, čím signalizuje fázu 1 odvápnovania;
2. Vyprázdňte odkvapkávaciu misku (A11) a nádobku na zvyšky vylúhovanej kávy (A10) a znovu ich založte; úplne vyprázdňte nádržku na vodu (A9) a odoberte zmäčkovací filter (ak sa nachádza);
3. Do nádržky na vodu nalejte odvápňovač až po rysku **A** (zodpovedá 100 ml baleniu) vytlačenú na boku nádržky (vpredu) (obr. 27); potom pridajte vodu (liter), kým nedosiahnete rysku **B** (obr. 28); znovu založte nádržku na vodu;



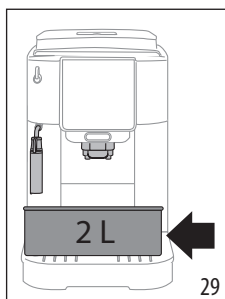

4. Pod vydávač kávy (A15) a pod napeňovač mlieka (A17) umiestnite nádobu s minimálnym objemom 2 litre (obr. 29).

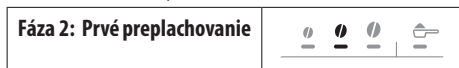

5. Stlačte tlačidlo  pre spustenie odvápnovacieho programu.
6. Po niekoľkých sekundách bude rýchlo blikať LED týkajúca sa , čím signalizuje, aby ste otočili gombík pary/horúcej vody (A19) do polohy I (obr. 13).
7. Na desať minút spotrebič automaticky strieda prestávky a výdaje z vydávača pary/horúcej vody a vydávača kávy. Po dokončení prvej fázy odvápnovacieho cyklu sa zapne kontrolka nedostatku vody (B10).





8. Vyprázdňte nádobu použitú na zber odvápnovacieho roztoku a vyťahnite nádržku na vodu, vyprázdňte ju, vypláchnite pod tečúcou vodou, naplňte ju až po rysku MAX čerstvou vodou (obr. 30) a zložte do spotrebiča: znovu umiestnite nádobu pod vydávače;

9. Stlačte tlačidlo  (ktoré rýchlo bliká) pre spustenie preplachovania: LED týkajúca sa strednej intenzity bliká, čím signalizuje, že prebieha fáza 2 odvápnovania;
10. Spotrebič automaticky vykoná preplachovanie: LED týkajúca sa , čím signalizuje, aby ste otočili gombík pary/horúcej vody (A19) do polohy 0 (obr. 1);
11. Po niekoľkých desiatkach sekúnd, keď LED týkajúca sa , rýchlo bliká, otočte gombík pary/horúcej vody do polohy I (obr. 14): preplachovanie pokračuje z vydávača kávy a vydávača pary/horúcej vody;
- Po dokončení druhej fázy odvápnovacieho cyklu sa zapne kontrolka nedostatku vody (B10).

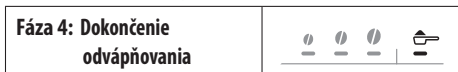

12. Vyprázdňte nádobu použitú na zber vody z prvého preplachovania, vyťahnite nádržku na vodu, vyprázdňte ju, vypláchnite pod tečúcou vodou, naplňte ju až po rysku MAX čerstvou vodou (obr. 30) a, ak sa používa, znovu zložte zmäčkovací filter; znovu zložte nádržku do spotrebiča a znovu umiestnite nádobu pod vydávače;
13. Stlačte tlačidlo  (ktoré rýchlo bliká) pre spustenie preplachovania: LED týkajúca sa silnej intenzity bliká, čím signalizuje, že prebieha fáza 3 odvápnovania: preplachovanie pokračuje z vydávača pary/horúcej vody;



14. Keď sa zapne LED týkajúca sa funkcie mletej kávy, odvápnovanie sa dokončilo správne: LED týkajúca sa , rýchlo bliká, čím signalizuje, aby ste otočili gombík pary do polohy 0.
15. Zapnú sa kontrolky nádobky na zvyšky vylúhovanej kávy (B12) a nedostatku vody (B10). Vyprázdňte nádobku na zvyšky vylúhovanej kávy a odkvapkávacia misku, kde sa zbiera časť preplachovacej vody; potom znovu naplňte nádržku na vodu.

16. Znovu založte komponenty do spotrebiča.

Stroj je pripravený na použitie.

Poznámka:

- Je normálne, ak po vykonaní cyklu odvápnovania, zostane voda v nádobe na zvyšky kávy.
- Zariadenie potrebuje tretie prepláchnutie, ak nádržka na vodu nebola naplnená po rysku MAX: slúži to na zaistenie toho, že vo vnútorných okruhoch zariadenia nezostane žiadny odvápnovací roztok.

16. VÝZNAM KONTROLIEK

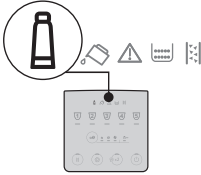
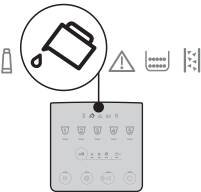
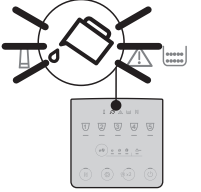
Kontrolka/LED	Význam
LED týkajúce sa nápojov, blikajú	Spotrebič sa zohrieva: čakajte
LED týkajúce sa nápojov a príslušných nastavení, sú zapnuté na stále	Spotrebič je pripravený na použitie: pokračujte vybratím nápoja, ktorý sa má vydať a príslušných volieb
	Vymeňte filter (pozri kapitolu „10. Zmäčkovací filter“).
	V nádržke (A9) nie je dost' vody: nádržku naplňte.
	Nádržka na vodu (A9) nie je založená do spotrebiča alebo nie je založená správne: nádržku založte správne.
→	

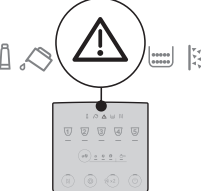
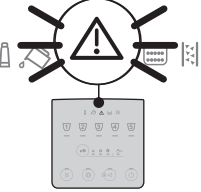
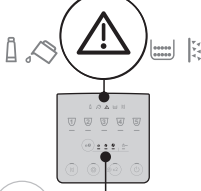
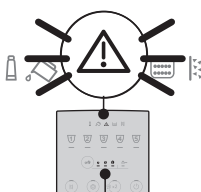
Kontrolka/LED	Význam
	Všeobecný alarm: vnútro spotrebiča je veľmi špinavé. Spotrebič starostlivo vyčistite. Ak spotrebič po vyčistení stále zobrazuje správu, kontaktujte zákaznický servis a/alebo autorizované servisné stredisko.
	Po čistení nebol založený vylúhovač (A6): založte vylúhovač podľa pokynov v kapitole „14. Čistenie vylúhovača“.
	Chýbajú zrnká: naplňte zásobník zrnkovej kávy (A3), potom stlačte ľubovoľné tlačidlo na výstup z alarmu.
	Kávový mlynček melie príliš jemne, a preto káva vyteká veľmi pomaly alebo nevyteká vôbec. Nastavte kávový mlynček (A2) (ods. „7.8 Nastavenie kávového mlynčeka“).
→	

Kontrolka/LED	Význam
	<p>Použili ste príliš veľké množstvo kávy. Vyberte jemnejšiu chuť alebo znížte množstvo mletej kávy.</p>
	<p>Bola zvolená príprava s mletou kávou bez nasypania kávy do príslušnej násypky (A4).</p>
	<p>Káva vyteká príliš pomaly alebo po kvapkách. Káva bola zomletá príliš jemne. Používajte kávu pre použitie v kávovaroch na espresso.</p>
	<p>Vodný okruh je prázdny. Stlačte tlačidlo týkajúce sa nápoja „Steam“.</p>





Kontrolka/LED	Význam
	<p>Je potrebné vyprázdiť nádobku na zvyšky vylúhovanej kávy (A10).</p>
	<p>Nádobka na zvyšky vylúhovanej kávy (A10) nie je vložená alebo nie je vložená správne: vložte odkvapkávaciu misku spolu s nádobkou na zvyšky vylúhovanej kávy zatlačením až na doraz.</p>
	<p>Je potrebné vykonať odváňovanie (pozri kap. „15. Odváňovanie“).</p>
	<p>Odváňovanie bolo prerušené. Dokončíte cyklus zopakovaním od fázy signalizovanej pomocou LED týkajúcich sa voľby intenzity.</p>

17. RIEŠENIE PROBLÉMOV

Nižšie sú uvedené niektoré príklady chybného fungovania.

Ak sa problém nebude dať odstrániť opísaným spôsobom, skontaktujte sa s Technickou Asistenciou.

PROBLÉM	MOŽNÁ PRÍČINA	NÁPRAVA
Spotrebič sa nezapína.	Zástrčka nie je zapojená do zásuvky.	Zasuňte zástrčku do zásuvky.
Káva nie je horúca.	Šálky neboli predhriate.	Zohrejte šálky ich prepláchnutím horúcou vodou (Poznámka: môže sa použiť funkcia horúcej vody).
	Vnútorne okruhy zariadenia vychladli, pretože od poslednej vydanej kávy uplynuli 2-3 minúty.	Pred prípravou kávy zohrejte vnútorné okruhy preplachovaním, pričom podržte stlačené tlačidlo  (B2) na niekoľko sekúnd.
	Nastavená teplota kávy je nízka.	Nastavte vyššiu teplotu kávy v menu nastavení (pozri „12. Menu nastavení“).
	Zariadenie je potrebné odvápnit'	Vykonajte odvápnovanie. Potom skontrolujte stupeň tvrdosti vody („4. Meranie tvrdosti vody“) a skontrolujte, či je zariadenie nastavené na skutočnú tvrdosť („12. Menu nastavení“).
Káva je málo objemná alebo má málo peny.	Káva je zomletá príliš hrubo.	Regulujte mletie („7.8 Nastavenie kávového mlynčeka“). Účinok je viditeľný iba po výdaji aspoň 2 káv.
	Káva nie je vhodná.	Používajte kávu pre použitie v kávovaroch na espresso.
	Káva nie je čerstvá.	Balenie kávy je otvorené dlhý čas a káva stratila chuť.
Káva vyteká príliš pomaly alebo po kvapkách.	Káva bola zomletá príliš jemne.	Regulujte mletie („7.8 Nastavenie kávového mlynčeka“). Účinok je viditeľný iba po výdaji aspoň 2 káv.
Spotrebič nevydá kávu	Spotrebič zistil nečistoty vo svojom vnútri	Počkajte, kým sa spotrebič nevráti do stavu Pripravený na použitie a zvolte požadovaný nápoj. Ak problém pretrváva, obráťte sa na autorizované servisné stredisko.
Káva nevyteká z jedného alebo ani z jedného ústia vydávača kávy.	Trysky vydávača kávy sú upchaté.	Trysky vyčistíte handrou. V prípade potreby na odstránenie usadenín použite špáradlo.
Pripravená káva je riedka.	Násypka na mletú kávu je upchatá.	Otvorte dvierka, násypku vyčistíte štetcom.
		→

PROBLÉM	MOŽNÁ PRÍČINA	NÁPRAVA
Nie je možné vytiahnuť vylúhovač.	Spotrebič ste nevypli.	Vykonajte vypnutie stlačením tlačidla  .
Po dokončení odvápnovania si spotrebič vyžaduje ďalšie preplachovanie	Počas dvoch cyklov preplachovania sa nádržka na vodu nenaplnila až po rysku MAX	Zopakujte úkon odvápnovania od „Fáza 3: Druhé preplachovanie“.
V mlieku sú veľké bubliny	Mlieko nie je dostatočne studené alebo nie je polotučné alebo nízkotučné.	Použite nízkotučné, alebo polotučné mlieko s teplotou, ktorú má v chladničke (cca 5 °C). Ak výsledok stále nie je uspokojivý, skúste použiť inú značku mlieka.
	Napeňovač mlieka je znečistený.	Demontujte komponenty a starostlivo ich vyčistite.
	Používajú sa rastlinné nápoje.	Výsledok je veľmi rôznorodý v závislosti od nutričných vlastností nápojov.
Odkladacia plocha na šálky na spotrebiči je horúca	Bolo pripravených viac nápojov rýchlo po sebe	
Stroj sa nepoužíva a vydáva zvuky alebo vypúšťa obláčiky pary	Spotrebič je pripravený na použitie alebo bol nedávno vypnutý a do ešte horúceho vydávača pary spadlo zopár kvapiek kondenzovanej vody.	Je to súčasť bežnej prevádzky spotrebiča. Na zabránenie takým situáciám vyprázdnite odkvapkávaciu mriežku.

18. TECHNICKÉ ÚDAJE

Napätie:	220-240 V~ 50-60 Hz max. 10 A
Výkon:	1450 W
Tlak: 1,5 MPa (15 bar)	
Objem nádržky na vodu:	1,8 l
Rozmery ŠxVxH:	240 x 440 x 350 mm
Dĺžka kábla:	1250 mm
Hmotnosť (líši sa podľa modelu):	8,8 kg
Max. objem zásobníka zrnkovej kávy:	250 g

Spoločnosť De'Longhi si vyhradzuje právo kedykoľvek meniť technické a estetické vlastnosti svojich výrobkov, pričom zostáva nezmenená ich funkčnosť a kvalita.

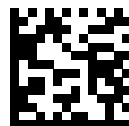

57132C7937_00_0522