ECAM37X.70

DINAMICA
plus

KAFFEMASKIN

KAFFEMASKIN

KAFFEMASKINE

KAHVINKETIN

КОФЕ ДЕМДЕУ

ҚҰРЫЛҒЫСЫ



Instructions videos available at:
<http://dinamicaplus.delonghi.com>

De'Longhi

A

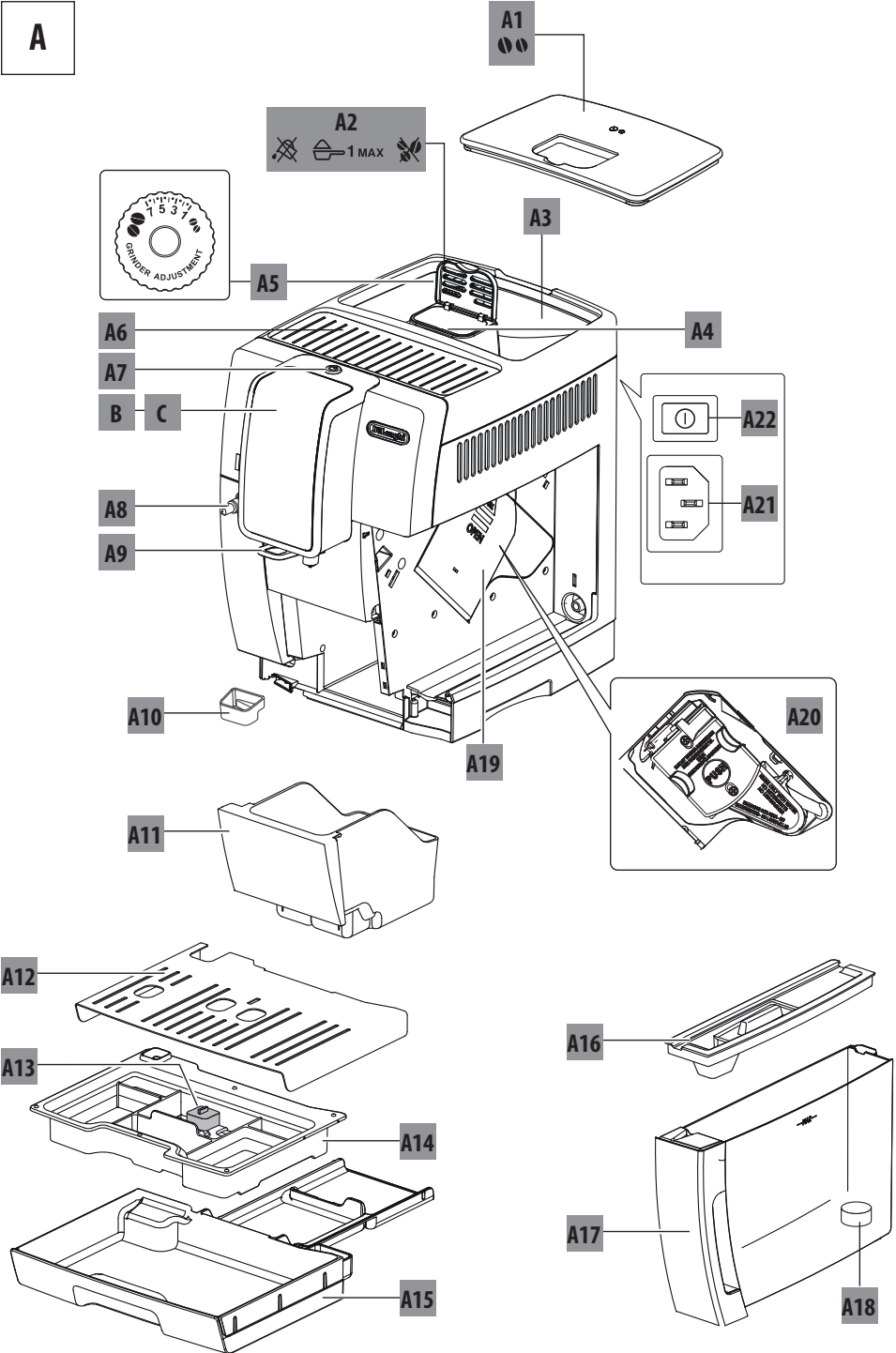

NO

sid. 4

SV

sid. 25

DA

sid. 46

FI

sid. 68

RU

стр. 89

KZ

112-0er

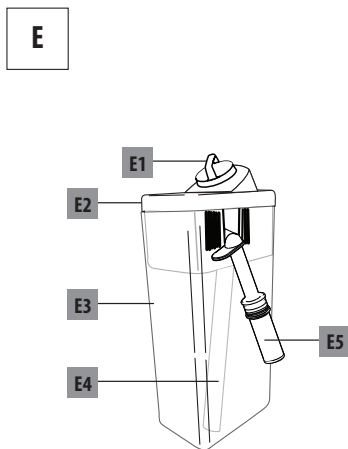
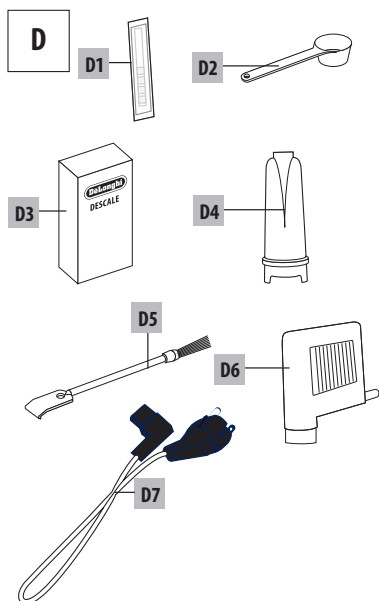
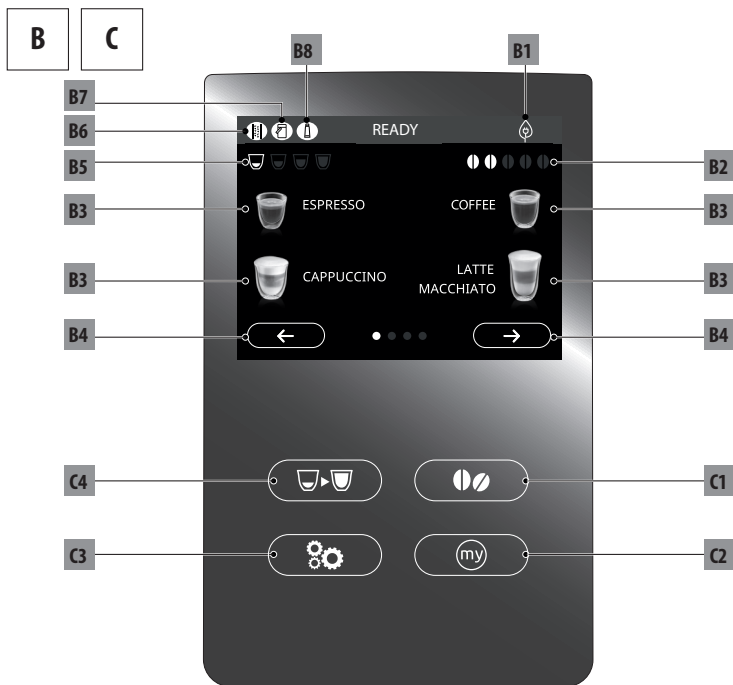

SAMMENDRAG	
1. INNLEDNING	5
1.1 Bokstaver i parentes	5
1.2 Problemer og reparasjoner	5
2. BESKRIVELSE	5
2.1 Beskrivelse av apparatet (s. 2 - A)	5
2.2 Beskrivelse av hjemmeside (hovedskjerm) (side 3 - B)	5
2.3 Beskrivelse av kontrollpanel (s. 3 - C)	5
2.4 Beskrivelse av tilleggsutstyr (s. 3 - D)	5
2.5 Beskrivelse av melkebeholder (s. 3 - E)	5
3. FØRSTE GANGS BRUK AV APPARATET	5
4. SLÅ PÅ APPARATET	6
5. SLÅ AV APPARATET	6
6. INNSTILLING AV MENYEN	7
6.1 Gå inn i menyen	7
6.2 Gå ut av menyen	7
6.3 Skylling	7
6.4 Avkalkning	7
6.5 Vannfilter	7
6.6 Drikkeverdier	7
6.7 Autostopp (standby)	7
6.8 Energisparing	7
6.9 Kaffetemperatur	8
6.10 Vannhardhet	8
6.11 Velge språk	8
6.12 Lydsignal	8
6.13 Standardverdier	8
6.14 Statistikk	8
7. TILBEREDELSE AV KAFFE	8
7.1 Tilberedelse av kaffe ved bruk av kaffebønner	8
7.2 Valg av kaffearoma	9
7.3 Valg av kaffemengde	9
7.4 Tilberedelse ved bruk av forhåndsmalt kaffe	9
7.5 Justering av kaffekvernen	9
7.6 Anbefalinger for en varmere kaffe	10
8. KAFFEKANNE	10
9. TILBEREDELSE AV VARME MELKEDRIKKER	10
9.1 Fyll opp melkebeholderen og sett den på plass	10
9.2 Regulere skummengde	11
9.3 Automatisk tilberedelse av drikker med melk	11
9.4 Rengjøring av melkebeholder etter hver bruk	11
10. UTTAK AV VARMTVANN	12
11. PERSONALISERING AV DRIKKER	12
12. RENGJØRING	13
12.1 Rengjøring av maskinen	13
12.2 Rengjøring av innvendig krets på maskinen	13
12.3 Rengjøring av beholderen for kaffegrut	13
12.4 Rengjøring av dryppeskål og kondensoppsamler	13
12.5 Innvendig rengjøring av maskinen	14
12.6 Rengjøring av vannbeholderen	14
12.7 Rengjøring av kaffedysene	14
12.8 Rengjøring av påfyllingstrakt for malt kaffe	14
12.9 Rengjøring av bryggeenheten	14
12.10 Rengjøring av melkebeholderen	15
12.11 Rengjøring av dyse for varmt vann	15
13. AVKALKNING	15
14. PROGRAMMERING AV VANNETS HARDHETSGRAD	16
14.1 Måling av vannets hardhetsgrad	16
14.2 Innstilling av vannets hardhet	17
15. AVHERDINGSFILTER	17
15.1 Installasjon av filteret	17
15.2 Skifte ut filter	17
15.3 Fjerning av filter	17
17. MELDINGER SOM VISES I DISPLAY	18
16. TEKNISKE EGENSKAPER	18
16.1 Anbefalinger for å spare energi	18
18. PROBLEMLØSNING	23

1. INNLEDNING

Takk for at du valgte denne automatiske maskinen for kaffe og cappuccino.

Sett av noen minutter til å lese denne bruksanvisningen. Man unngår på denne måten farlige situasjoner og at det oppstår skader på maskinen.

1.1 Bokstaver i parentes

Bokstaver i parentes viser til oversikten som er gjengitt i beskrivelsen av apparatet (s. 2-3).

1.2 Problemer og reparasjoner

Dersom problemer oppstår må man prøve å løse disse ved å følge anvisningene som gjengis i kapittel "17. Meldinger som vises i display" og "18. Problemløsning".

Dersom det skulle vise seg at dette ikke fungerer, eller for eventuelt andre forklaringer, anbefales det å kontakte kundeservice på nummeret som er gjengitt i det vedlagte skrevet "Kundeservice".

Dersom landet du bor i ikke finnes i dette skrevet henvises det til nummeret som oppgis i garantierklæringen. For eventuelle reparasjoner henvises det til De'Longhi Teknisk Assistanse. Adressene er oppgitt i garantierklæringen som er vedlagt maskinen.

2. BESKRIVELSE

2.1 Beskrivelse av apparatet (s. 2 - A)





- A1. Løkk på kaffebønnebeholder
- A2. Løkk til trakt for forhåndsmalt kaffe
- A3. Kaffebønnebeholder
- A4. Påfyllingstrakt for forhåndsmalt kaffe
- A5. Reguleringsbryter for malegrad
- A6. Koppehyll
- A7. Tast : for å slå maskinen av eller på (standby)
- A8. Varmtvannsdysse
- A9. Kaffeuttak (kan reguleres i høyden)
- A10. Kondensoppsamler
- A11. Kaffegrutbeholder
- A12. Koppebrett
- A13. Nivåindikator for dryppeskål
- A14. Rist på dryppeskål
- A15. Dryppeskål
- A16. Løkk på vannbeholder
- A17. Vannbeholder
- A18. Filterholder vannavherder
- A19. Luke på bryggeenhet
- A20. Bryggeenhet
- A21. Tilkobling av strømledning
- A22. Hovedbryter

2.2 Beskrivelse av hjemmeside (hovedskjerm)

(side 3 - B)

- B1. Symbol energisparing aktiv
- B2. Aroma valgt
- B3. Drikker med direktevalg
- B4. Valgpiler
- B5. Valgt kaffestyrke
- B6. Alarm avkalkning nødvendig
- B7. Alarm rengjøring melkebeholder nødvendig
- B8. Alarm filterbytte nødvendig

2.3 Beskrivelse av kontrollpanel (s. 3 - C)

- C1.  : valg av aromatype
- C2.  : Meny med personlige drikkevalg Første gang maskinen brukes vil den gå rett til egendefinering av drikker, gitt at dette ikke er blitt programmert på forhånd som beskrevet i kapittel "11. Personalisering av drikker".
- C3.  : meny for apparatinnstillinger
- C4.  : valg av kaffestyrke

2.4 Beskrivelse av tilleggsutstyr (s. 3 - D)

- D1. Reagensstrimmel "Total Hardness Test"
- D2. Måleskje for forhåndsmalt kaffe
- D3. Avkalkningsmiddel
- D4. Avherdingsfilter (på noen modeller)
- D5. Rengjøringskost
- D6. Varmtvannsuttak
- D7. Strømledning

2.5 Beskrivelse av melkebeholder (s. 3 - E)

- E1. Reguleringsbryter for skum og CLEAN-funksjon
- E2. Løkk melkebeholder
- E3. Melkebeholder
- E4. Melkeslange
- E5. Rør for uttak av melkeskum (regulerbar)

3. FØRSTE GANGS BRUK AV APPARATET

NB!

- Vannkretsen er tom når maskinen tas i bruk, og kan derfor være svært støyete. Denne ulyden vil forsvinne etterhvert som kretsen fylles opp.
- Maskinen er blitt testet med ekte kaffe ved fabrikken. Det er derfor normalt å finne kafferester i kvernen. Vi garanterer at denne maskinen er flunkende ny.
- Vi anbefaler at vannhardheten stilles inn ved å følge prosedyren i kapittel "14. Programmering av vannets hardhetsgrad".

1. Plugg inn strømledningen (D7) bak på apparatet (A21), og koble apparatet til strømmettet (fig. 1). Se til at hovedbry-

teren (A22) som er plassert bak på apparatet er trykket inn (fig. 2).

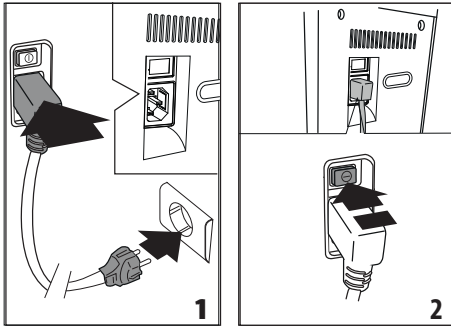

2. Trykk på **Next >** inntil ønsket språk vises i displayet. Trykk deretter på flagget som tilsvarer ønsket språk.

Følg deretter instruksjonene i displayet på selve apparatet:

3. Trekk ut vannbeholderen (A17) (fig. 3) og fyll den med friskt vann opp til MAX-nivået (merket av på beholderen) (fig. 4). Sett deretter beholderen på plass (fig. 5).

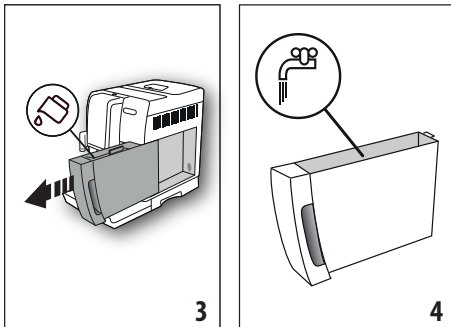

4. Kontroller at varmtvannsuttaget (D6) er satt på dysen (A8) (fig. 6) og sett en beholder (fig. 7) med kapasitet på minst 100 ml under uttaket.
5. Trykk på **Ok ✓** for å bekrefte. Apparatet vil skille ut vann fra varmtvannsuttaget (fig. 8) for så å slå seg av automatisk.

Kaffemaskinen er nå klar for vanlig bruk.

NB!

- Første gang maskinen brukes må man tilberede 4-5 kopper cappuccino før man begynner å oppnå tilfredsstillende resultater.
- Ved tilberedelsen av de første 4-5 kopper med cappuccino vil man kunne høre lyden av vannet når det begynner å koke. Denne lyden vil etterhvert opphøre.
- For å forbedre maskinens ytelse anbefales det å installere et avherdingsfilter (D7) ved å følge anvisningene som er gitt i kapittel "15. Avherdingsfilter". Hvis deres modell

ikke er utstyrt med filter kan disse bestilles ved å kontakte De'Longhi teknisk assistanse.

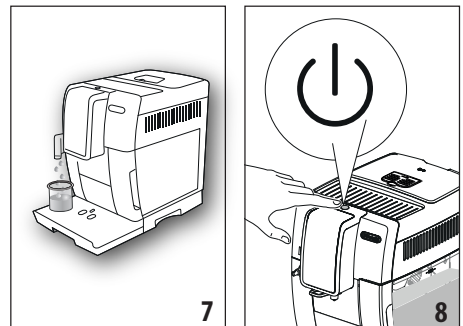
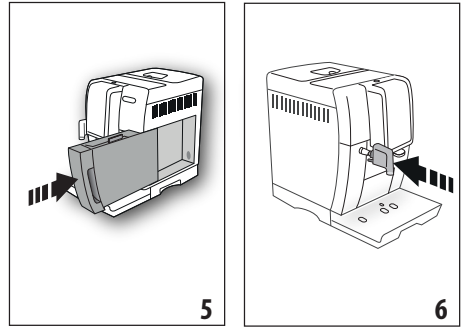

4. SLÅ PÅ APPARATET

NB!

- Før man slår på apparatet må man sørge for at hovedbryteren (A22) er trykket inn (fig. 2).
- Hver gang man slår på apparatet vil det automatisk utføre en syklus med forhåndsopvarming og skylling som ikke kan avbrytes. Apparatet er klart til bruk etter at denne syklusen er gjennomført.

1. For å slå på apparatet trykker man på tasten **U** (A15) (fig. 8).
2. Når oppvarmingen er ferdig starter en skyllefase med varmt vann fra kaffeuttaket. På denne måten vil apparatet varme opp de innvendige rørkretsene i maskinen, i tillegg til å varme opp kjelen (dampenheten) inne i maskinen. Apparatet er klart for bruk når hovedmenyen vises (homepage).

5. SLÅ AV APPARATET

Hver gang man slår av apparatet vil en automatisk skylling gjennomføres dersom det har blitt tilberedt kaffe.

1. For å slå av apparatet trykker man på tasten **U** (A15) (fig. 8).

2. Hvis nødvendig vil apparatet foreta en skyllesyklus og deretter slå seg av stand-by).

NB!

Dersom apparatet ikke brukes over en lengre periode kan det kobles fra strømmen:



1. Slå først av apparatet med tasten  (fig. 8).
2. Slipp opp hovedbryteren (A22) som befinner seg bak på apparatet (fig. 2).

OBS!

Trykk aldri på hovedbryteren når apparatet er slått på.

6. INNSTILLING AV MENYEN

6.1 Gå inn i menyen

1. Trykk på tasten  (C3) for å gå inn i menyen.
2. Bla i menyelementene ved å trykke på  inntil ønsket element vises.
3. Trykk på menyelementet man ønsker å velge.

6.2 Gå ut av menyen

Når reguleringen er fullført trykker man på  for å gå tilbake til hovedmenyen.

6.3 Skylling

Denne funksjonen gjør det mulig å skille ut varmt vann fra kaffeuttaket (A9) og fra varmtvannuttaket (D6) (hvis innsatt) slik at maskinens indre krets blir rensed og oppvarmet.

1. Sett en beholder med kapasitet på minst 100ml under uttaket for varmt vann og kaffe (fig. 8).
2. Når man har valgt elementet "SKYLLING" vil det etter noen sekunder, først fra kaffeuttaket og deretter fra uttaket for varmtvann/damp (hvis i bruk), skilles ut varmtvann som renser og varmer opp de innvendige kretsene (rørene) i maskinen. (fig. 7).
3. For å avbryte skyllingen trykker man på  eller venter til operasjonen avbrytes automatisk.

NB!

- Hvis maskinen ikke blir brukt i løpet av 3-4 dager, bør man utføre 2-3 skyllinger før den igjen er klar til bruk.
- Etter at denne rengjøringen er blitt utført vil det komme litt vann i beholderen for kaffegrut (A11).

6.4 Avkalkning







For instruksjoner angående avkalkning henvises det til kapittel "13. Avkalkning".

6.5 Vannfilter

Hva angår instruksjoner for installasjon av filter (D7), henvises det til kapittel "15. Avherdingsfilter".

6.6 Drikkeverdier

I denne seksjonen vises personlige innstillinger for hver enkelt drikk som kan tilbakestilles (reset) til standardverdier.



1. Når man er inne i programmeringsmenyen trykker man på "DRIKKEVERDIER": Displayet viser et panel med drikkeverdier for første drikkevalg.
2. Verdiene vises som vertikale linjer. Standardverdien vises med symbolet , mens den aktuelle verdien vises ved oppfyllingen av den vertikale linjen.
3. For å gå tilbake til programmeringsmenyen trykker man på  For å bla i drikkevalg og vise disse i displayet trykker man på .
4. For å tilbakestille den valgte drikken til standardverdi trykker man på .
5. "BEKREFTE RESET?": for å bekrefte trykker man på  (for å avbryte .
6. "STANDARDVERDIER""VALGT": Trykk på .

Drikken er nå omprogrammert med standardverdier. Fortsett med de andre drikkene eller gå tilbake til hovedmenyen ved å trykke to ganger på .

6.7 Autostopp (standby)

Man kan stille inn automatisk stopp slik at maskinen enten slår seg av etter 15 minutter, 30 minutter, eller 1, 2 eller 3 timer med bruk.

For å omprogrammere automatisk stopp gjør man som følger:



1. Trykk på "AUTOSTOPP"
2. Velg ønsket tidsintervall ved å trykke på valgpilene for  (økning) eller  (reduksjon) av verdien.
3. For å bekrefte trykker man på .

Autostopp er nå omprogrammert.

6.8 Energisparing

Med denne funksjonen kan man aktivere og deaktivere energisparing. Når funksjonen er aktivert vil man garantere et mindre energikonsum, i henhold til europeiske lover.

For å deaktivere (eller aktivere) modus for "energiparing" gjør man som følger:

1. Trykk på "ENERGISPARING" for å deaktivere  eller aktivere  funksjonen.

I den øverste linjen på hovedmenyen vil det vises et symbol (B1) som angir at funksjonen er blitt aktivert.

NB:

Dersom Energisparing er aktivert, kan det gå noen sekunder før uttaket av drikk starter.

6.9 Kaffetemperatur

Dersom man ønsker å endre temperaturen i vannet som brukes i kaffen, gjør man som følger:

1. Trykk på "KAFFETEMPERATUR": tilgjengelige verdier vil vises i displayet (aktuell verdi er understreket)
2. Trykk på verdien man ønsker å stille inn (LAV, MEDIUM, HØY).

NB:

Temperaturendringer blir mer virksomme jo større drikkene er.

6.10 Vannhardhet

For instruksjoner angående innstilling av vannhardhet henvises det til kapittel "14. Programmering av vannets hardhetsgrad".



6.11 Velge språk

Hvis man ønsker å endre språket i displayet gjør man som følger:

1. Trykk på "VELGE SPRÅL"
2. Trykk på flagget som tilhører språket man ønsker å velge (trykk på  for å vise alle tilgjengelige språk).

6.12 Lydsignal



Med denne funksjonen aktiveres eller deaktiveres lydsignalet som maskinen gir fra seg hver gang ikonene trykkes på og ved hver innføring/fjerning av tilbehør. For å deaktivere eller aktivere lydsignalet gjør man som følger:

1. Trykk på "LYDSIGNAL" for å deaktivere  eller aktivere  funksjonen.

6.13 Standardverdier

Med denne funksjonen tilbakestilles alle innstillinger i menyen og alle mengdeverdier i de forskjellige profilene til standardverdier (bortsett fra språket, som forblir værende).

For å nullstille verdiene gjør man som følger:

1. Trykk på "STANDARDVERDIER": Displayet viser "STILLE INN NYE" "STANDARDVERDIER": trykk på  for å bekrefte (eller trykke på  for å avbryte operasjonen)
2. "STANDARDVERDIER VALGT": trykk på  for å bekrefte.

6.14 Statistikk

Med denne funksjonen åpner man maskinens statistiske menyvalg. For å vise disse gjør man som følger:

1. Trykk på "STATISTIKK" og kontroller alle statistiske data ved å bla i elementene med .

7. TILBEREDELSE AV KAFFE

7.1 Tilberedelse av kaffe ved bruk av kaffebønner

OBS!

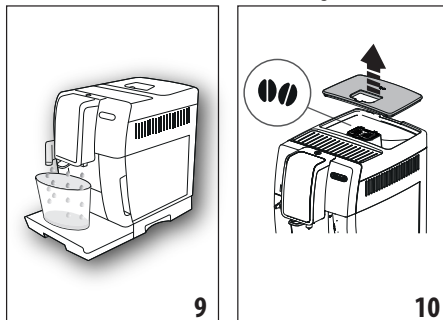

Ikke bruk kaffebønner som fortsatt er grønne, eller kaffebønner med sukker eller glasur. Disse kan feste seg til kaffekvernen og redusere ytelsen.

1. Hell kaffebønnene i beholderen (A3) (fig. 10).



2. Plasser en kopp under kaffeuttaket (A9) (fig. 9).
3. Senk uttaket slik at det kommer så nærme koppene som mulig (fig. 11). Dette vil gi en finere krem.
4. Velg ønsket kaffedrikk:
 - ESPRESSO
 - LONG
 - COFFEE
 - DOPPIO+
 - 2X ESPRESSO
5. Tilberedelsen starter og displayet viser et bilde av kaffedrikk sammen med en fremdriftslinje som fullføres etter hvert som tilberedelsen går fremover.

NB!

- Det er mulig å tilberede 2 kopper med ESPRESSO ved å trykke "2X  " underveis i tilberedelsen av 1 Espresso (bildet vil forbli synlig i noen sekunder når tilberedelsen starter).
 - Mens maskinen tilbereder kaffe kan man avbryte denne prosessen når som helst ved å trykke på .
- Når tilberedningen er ferdig kan man bruke apparatet på nytt.







NB!

- Når apparatet er i bruk vil displayet vise noen meldinger (FYLL BEHOLDER, TØM UT GRUTBEHOLDER, osv.). En forklaring av disse er gjengitt i kapittel "17. Meldinger som vises i display".
- For å oppnå en varmere kaffe henvises det til paragraf "7.6 Anbefaling for en varmere kaffe".

- Dersom kaffen kommer ut dråpevis eller med lite krem-lag, eller hvis den er for kald, henvises det til rådene i paragraf "7.5 Justering av kaffekvernen" og kapittel "18. Problemløsning".
- Tilberedelsen av hver enkelt drikk kan personaliseres (se kapittel "11. Personalisering av drikker").

7.2 Valg av kaffearoma





Trykk på tasten  (C1):

my 	Personlig (hvis program-mert) / Standard
	X-MILD
	MILD
	MEDIUM
	STERK
	X-STERK
	(se "7.4 Tilberedelse ved bruk av forhåndsmalt kaffe")

Etter at tilberedelsen er fullført går aromaen tilbake til verdien my .

7.3 Valg av kaffemengde

Trykk på tasten  (C4):

my 	Personlig (hvis program-mert) / Standard (se tabell i kapittel "11. Personalisering av drikker")
	MENGDE SMALL
	MENGDE MEDIUM
	MENGDE LARGE
	MENGDE X-LARGE

Etter at tilberedelsen er fullført går mengden tilbake til verdien my .

7.4 Tilberedelse ved bruk av forhåndsmalt kaffe

OBS!

- Det må ikke fylles på forhåndsmalt kaffe når maskinen er avslått, dette for å unngå at pulveret spres rundt i maskinen og skitner den til. Dersom dette skjer kan maskinen skades.

- - Bruk aldri mer enn 1 strøken måleskje (D2), ellers kan maskinen bli skitten innvendig, eller trakten (A4) kan tilstoppes.
- Hvis man anvender forhåndsmalt kaffe kan man kun tilberede en kaffekopp av gangen.

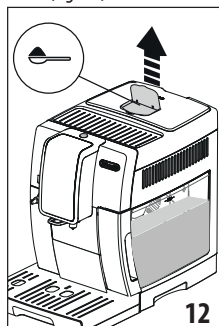
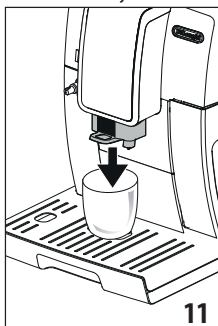

1. Trykk på tasten  (C1) inntil displayet viser "- 2. Åpne traktlokket for forhåndsmalt kaffe (A2).
- 3. Se til at trakten(A4) ikke er tett, og tilsett deretter en strøken måleskje forhåndsmalt kaffe (fig. 12).



4. Plasser en kopp under dysene på kaffeuttaket (A9).
5. Velg ønsket kaffedrikk:
 - ESPRESSO
 - LONG
 - COFFEE
6. Tilberedelsen starter og displayet viser et bilde av den valgte kaffedrikken sammen med en fremdriftslinje som fullføres etter hvert som tilberedelsen går fremover. Når tilberedningen er ferdig kan man bruke apparatet på nytt.

OBS! Tilberedelse av LONG kaffe:

Midtveis i tilberedelsen vil maskinen etterspørre en ny strøken måleskje med forhåndsmalt kaffe. Fyll på og trykk på

7.5 Justering av kaffekvernen

Kaffekvernen trenger ikke reguleres, den er allerede blitt forhåndsinnstilt på fabrikken slik at man får riktig kaffeuttak.

Hvis man etter å ha laget de første kaffedrikkene merker at kaffen begynner å bli for tynn og med lite krem/langsomt flyt (dråpevis), må man justere malegraden ved hjelp av reguleringsbryteren (A5) (fig. 13).

NB!

Reguleringsbryteren må kun vris på når kaffekvernen er aktiv i første fase av tilberedelsen.



Dersom kaffen kommer ut svært langsomt eller ikke i det hele tatt, må man vri bryteren med klokkeretningen ett hakk mot nummer 7.

For å oppnå et langsommere kaffeuttak og forbedre utseendet på kaffekrem, må man vri bryteren ett hakk mot klokkeretning, mot nummer 1 (ikke mer enn et hakk om gangen ellers kan kaffen komme ut dråpevis).

Effekten av denne endringen vil først merkes etter at man har produsert minst 2 kaffedrikker. Dersom man ikke oppnår ønsket resultat, må man repetere korreksjonsprosedyren beskrevet tidligere.

7.6 Anbefalinger for en varmere kaffe

For å oppnå en varmere kaffe anbefales det:

- Foreta en skylling ved å velge funksjonen "Skylling" i programmeringsmenyen (paragraf "6.3 Skylning").
- Varm opp koppene med varmt vann (bruk funksjonen for varmtvann, se kapitte"10. Uttak av varmtvann").
- Kaffetemperaturen kan økes i programmeringsmenyen "⚙️(C3) (paragraf "6.9 Kaffetemperatur"). Temperaturendringer blir mer virksomme jo større drikkene er.

8. KAFFEKANNE

1. Sett en kanne under kaffeuttaket (A9). Man må huske på mengden som skal tilberedes når det velges kanne:

Valgt mengde	Mengde (ml)
	250
	500
	750

2. Trykk på "KAFFEKANNE",
3. Velg aroma og antall kopper.
4. Trykk på
5. Etter noen sekunder starter apparatet tilberedelsen automatisk og displayet viser et bilde av kaffedrikken sammen med en fremdriftslinje som fullføres etter hvert som tilberedelsen går fremover.

Når tilberedningen er ferdig kan man bruke apparatet på nytt.

NB:

- : trykk her hvis man ønsker å avbryte alle tilberedelser og gå tilbake til hovedmenyen.

SIKKERHETSMERKNADER:

Etter at man har tilberedt en kaffekanne må maskinen avkjøles i 5 minutter før en ny drikk tilberedes. Fare for overoppheting!

9. TILBEREDELSE AV VARME MELKEDRIKKER

NB!

For å unngå at melken har lite skum eller store bobler, burde man rengjøre melkebeholderen (E2) og varmtvannsdysen (A8) som forklart i paragrafene "9.4 Rengjøring av melkebeholder etter hver bruk", "12.10 Rengjøring av melkebeholderen" og "12.11 Rengjøring av dyse for varmt vann".

9.1 Fyll opp melkebeholderen og sett den på plass.

1. Ta av lokket (E2) (fig. 14).
2. Fyll melkebeholderen (E3) med en passende mengde melk, se til at man ikke overstiger nivået MAX på beholderen (fig. 15). Husk at hvert snitt langs siden av beholderen tilsvarer omtrent 100 ml melk.

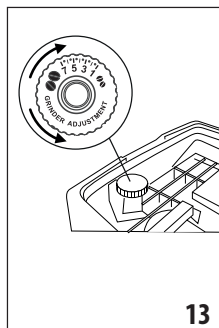

13

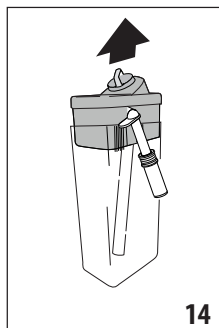

14

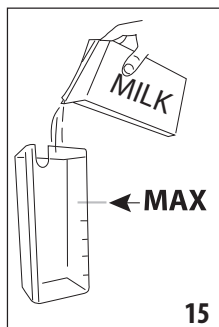

15

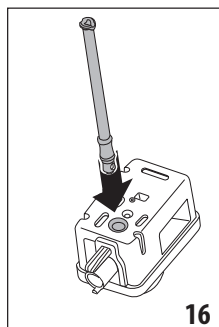

16

NB!

- For å oppnå et skum som er tykkere eller mer homogent må man bruke skummet melk eller lettmelk som holder kjøleskapstemperatur (cirka 5° C).

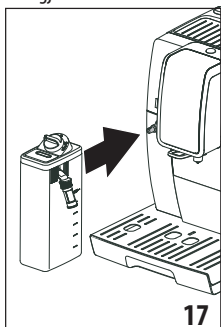

- Dersom modus for "Energisparing" er aktivert, kan det gå noen sekunder før uttaket av drikken starter.
3. Se til at melkerøret (E4) er satt på plass i sporet nederst på lokket til melkebeholderen (fig. 16).
 4. Sett lokket tilbake på melkebeholderen.
 5. Trekk ut uttaket for varmtvann (D6).
 6. Fest beholderen ved å trykke melkebeholderen (E) helt inn på dysen (A8) (fig. 17). Maskinen vil skille ut et akustisk signal (hvis lydsignalet er aktivert).
 7. Plasser en passe stor kopp under dysene på kaffeuttaket (A9) og under melkeskumuttaket (E5). Juster lengden på melkerøret slik at det kommer nærmere koppen. Dette gjøres ved å trekke det nedover (fig. 18).



8. Følg anvisningene som er gjengitt herunder for hver spesifikke funksjon.

9.2 Regulere skummengde

Vri på bryteren for regulering av skum (E1) for å velge mengden melkeskum som skal skilles ut under tilberedelsen av melkedrikkene.

Bryterposisjon	Beskrivelse	Anbefalt for...
	INGEN SKUM	VARM MELK (uten skum) / CAFFELATTE
	MINIMALT SKUM	latte macchiato / FLAT WHITE
	MAKSIMALT SKUM	CAPPUCCINO/ CAPPUCCINO+ / CAPPUCCINO MIX / ESPRESSO MACCHIATO / VARM MELK (skummet)

9.3 Automatisk tilberedelse av drikker med melk



1. Fyll opp og fest melkebeholderen (E) som vist tidligere.
2. Velg ønsket drikk:
 - CAPPUCCINO
 - LATTE MACCHIATO

- MILK (VARM MELK)
- CAPPUCCINO+
- CAPPUCCINO MIX
- CAFFELATTE
- FLAT WHITE
- ESPRESSO MACCHIATO

3. I displayet vil maskinen anbefale å vri skumbryteren (E1) i henhold til anvisningene i originaloppskriften. Vri deretter på bryteren som er plassert på lokket til melkebeholderen.
4. Etter noen sekunder starter apparatet tilberedelsen automatisk og displayet viser et bilde av kaffedrikken sammen med en fremdriftslinje som fullføres etter hvert som tilberedelsen går fremover.

Når tilberedningen er ferdig kan man bruke apparatet på nytt.

NB! Generelle anvisninger for alle melkeholdige drikker

-  Esc: trykk her hvis man ønsker å avbryte alle tilberedelser og gå tilbake til hovedmenyen.
-  Stop X: trykk for å avbryte tilberedelsen av melk eller kaffe og gå videre til neste punkt (hvis relevant) for å fullføre drikken.
- Alle melkedrikker kan personaliseres (se kapittel "11. Personalisering av drikker").
- Melkebeholderen må ikke oppbevares utenfor kjøleskapet. For høye temperaturer vil kunne redusere kvaliteten på skummet (5°C er ideelt).

9.4 Rengjøring av melkebeholder etter hver bruk

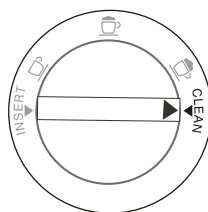

Hver gang melkefunksjonen brukes vil meldingen "VRI BRYTER" "TIL POSISJON CLEAN" vises i displayet for å minne brukeren på at lokket på melkeskummeren må rengjøres.

1. La melkebeholderen (E) stå i maskinen (det er ikke

nødvendig å tømme melkebeholderen)

2. Sett en kopp eller en beholder under uttaksrøret for melkeskum
3. Vri skumbryteren (E1) til "CLEAN" (fig. 19). Displayet viser "RENGJØRING PÅGÅR BEHOLDER UNDER UTTAK" sammen med en fremdriftslinje som fylles opp etterhvert som rengjøringen fullføres (fig. 20). Fra uttaket fra melkeskum skilles det ut damp blandet med varmtvann. Rengjøringen avbrytes automatisk.

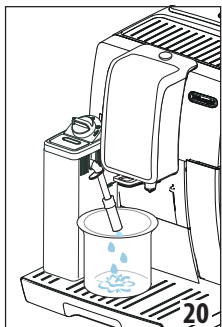
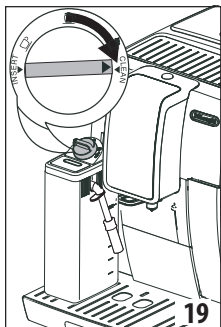

4. Sett håndtaket på et av skumvalgene.
5. Ta ut melkebeholderen og rengjør alltid varmtvannsdysen (A8) med en svamp (fig. 21).

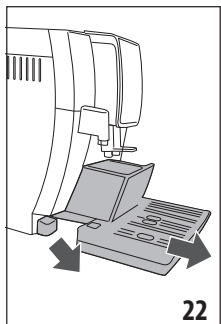
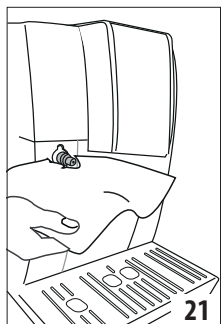

NB!

- Hvis man ønsker å tilberede flere kopper med melkedrikker burde rengjøring utføres etter den siste koppen. For å gå videre til de neste tilberedelsene trykker man på **Esc** når meldingen om CLEAN-funksjon vises.
- Hvis rengjøring ikke utføres vil displayet vise symbolet  for å minne brukeren på at det må utføres rengjøring av melkebeholderen.
- Melkebeholderen kan oppbevares i kjøleskap.
- I noen tilfeller er det nødvendig å avvente til maskinen varmes opp.

10. UTTAK AV VARMTVANN

1. Kontroller at varmtvannsutttaket (D6) er korrekt festet i varmtvannsdysen (A8).
2. Plasser en beholder under uttaket (så nærme som mulig for å unngå sprut).
3. Trykk på "VARMT VANN". Displayet viser aktuelt bilde, sammen med en fremdriftslinje som fyller seg opp etter hvert som tilberedelsen fullføres.;

4. Maskinen skiller ut varmtvann og avbryter deretter tilberedelsen automatisk. For å avbryte uttaket av varmt vann må man trykke på **Stop X**.

NB!

- Hvis "Energisparing" er aktivert vil det ta noen sekunder før maskinen begynner å skille ut varmt vann.
- Tilberedelsen av varmt vann kan personaliseres (se kapittel "11. Personalisering av drikker").

11. PERSONALISERING AV DRIKKER

Aroma (for relevante drikker) og mengde kan endres etter personlig smak.

1. Trykk på **my** (C2).
2. Velg drikken man ønsker å personalisere for å gå til menyen for personalisering. Alt tilleggsutstyr må være innsatt.
3. (Kun kaffedrikker) Velg ønsket aroma ved å trykke på "-" eller "+" og trykk deretter på **Ok ✓**.
4. Tilberedelsen starter og apparatet viser skjermbildet for personalisering av kaffemengde med en vertikal linje. Stjernen ved siden av linjen angir den nåværende mengden.
5. Når kaffestyrken når den minste programmerbare mengde vil displayet vise **Stop X**;
6. Trykk på **Stop X** når koppen inneholder ønsket mengde
7. Trykk på **Ok ✓** for å lagre (eller **Esc** for å avbryte).

Apparatet vil bekrefte hvis verdiene er blitt lagret (avhengig av det forrige valget). Trykk på **Ok ✓**.
Apparatet går tilbake til startsidene.

NB!

- **Melkedrikker:** kaffearoma lagres først, og deretter lagres mengden melk og kaffe enkeltvis for hver drikk.
- **Varmt vann:** Apparatet skiller ut varmt vann. Trykk på **Stop X** for å lagre ønsket mengde.
- Det er mulig å forlate programmeringen ved å trykke på **Esc**: verdiene vil ikke lagres.

Tabell for mengdevalg		
Drikk	Standard mengde	Programmert mengde
ESPRESSO	40 ml	20-180 ml
LONG	160 ml	115-250 ml
COFFEE	180 ml	100-240 ml
DOPPIO+	120 ml	80-180 ml
VARMT VANN	250 ml	20-420 ml

12. RENGJØRING

12.1 Rengjøring av maskinen

Følgende deler på maskinen må rengjøres regelmessig:

- maskinens innvendige krets
- kaffegrutbeholder (A11)
- dryppeskål (A15), kondensopsamler (A10), rist på dryppeskål (A14) og nivåindikator i dryppeskål (A13)
- vannbeholder (A17)
- dyse på kaffeuttak (A9)
- påfyllingstrakt for forhåndsmalt kaffe (A4)
- bryggeenheten (A20), tilgjengelig etter at man har åpnet serviceluken (A19)
- melkebeholder (E)
- varmtvannsdyse (A8)
- kontrollpanel (B).

OBS!

- Ved rengjøring av maskinen må man ikke bruke løsemidler, skuremidler eller sprit. Med de automatiske maskinene fra De'Longhi trenger man ikke bruke kjemiske tilsetninger i forbindelse med rengjøring av maskinen.
- Ingen av apparatets komponenter kan vaskes i oppvaskmaskin, bortsett fra risten på dryppeskålen (A14) og melkebeholderen (E).
- Ikke bruk metallgjenstander til å skrape løs avleiringer eller kafferester, dette kan lage riper i overflaten på maskindeler av metall eller plast.

12.2 Rengjøring av innvendig krets på maskinen

Hvis maskinen ikke skal brukes på 3/4 dager anbefales det å slå på maskinen og utføre følgende:

- 2/3 skyllinger med funksjonen "Skylling" (paragraf "6.3 Skylling")
- la det skilles ut varmtvann noen sekunder (kapittel "10. Uttak av varmtvann").

NB!

Etter at denne rengjøringen er blitt utført vil det komme litt vann i beholderen for kaffegrut (A11).

12.3 Rengjøring av beholderen for kaffegrut

Når displayet viser "TØM GRUTBEHOLDER", må denne tømmes og rengjøres. Inntil man rengjør beholderen (A11) kan ikke maskinen lage kaffe. Apparatet signaliserer de ganger man må tømme beholderen, også hvis den ikke er full. Meldingen vil komme opp for hver 72. time (hvis disse 72 timene skal gjelde må aldri maskinen slås av ved hjelp av hovedbryteren, noe som vil nullstille tellingen) (A22).

OBS! Fare for forbrenninger

Hvis man lager flere cappuccino etter hverandre vil koppebrettet i metall (A12) bli varmt. Vent til dette brettet avkjøles før det berøres. Ta alltid tak i den fremre delen.

For å utføre rengjøring (med maskinen slått på):

1. Ta ut dryppeskålen (A15) (fig. 22), tøm og rengjør.
2. Tøm og rengjør grutbeholderen (A11) grundig slik at eventuelle rester på bunnen blir fjernet. Den medfølgende kosten (D5) er utstyrt med en spatel som er tilpasset denne operasjonen.
3. Kontroller kondensopsamleren (A10) (med rød farge) og tøm hvis nødvendig.

OBS!

Når man tar ut dryppeskålen må man tømme grutbeholderen samtidig, selv om denne ikke er full. Dersom denne operasjonen ikke utføres, kan det hende at beholderen fylles opp de neste gangene man lager kaffe, noe som fører til at maskinen tilstoppes.

12.4 Rengjøring av dryppeskål og kondensopsamler

OBS!

Dryppeskålen (A15) er utstyrt med en flottør (A13) (rød farge) som viser vannnivået i beholderen (fig. 23). Før denne indikatoren begynner å stikke ut fra koppebrettet (A12), må man tømme beholderen og vaske den, hvis ikke kan vannet renne over og skade maskinen, benken den står på, eller området rundt.

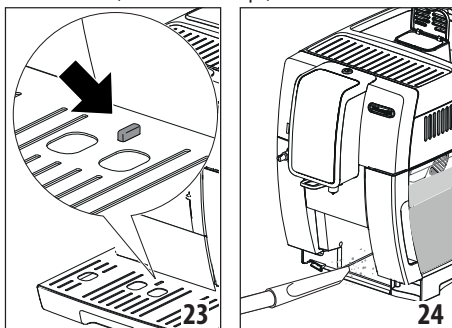

For å ta ut dryppeskålen gjør man som følger:

1. Trekk ut dryppeskålen og grutbeholderen (A11) (fig. 22).
2. Ta ut koppebrettet (A12), risten (A14), og tøm dryppeskålen og grutbeholderen. Rengjør alle komponenter.
3. Kontroller kondensopsamleren (A15) (med rød farge) og tøm hvis nødvendig.
4. Sett dryppeskålen tilbake på plass, komplett med rist og grutbeholder.

12.5 Innvendig rengjøring av maskinen

Fare for elektriske støt!

Før man tar til med rengjøring av maskinens indre deler må maskinen slås av (se "5. Slå av apparatet") og koble den fra strømforsyningen. Man må aldri legge maskinen i vann.

1. Kontroller regelmessig (cirka en gang i måneden) at innsiden av maskinen (bak dryppeskålen) (A15) ikke er skitten. Om nødvendig kan man fjerne kafferester med den medfølgende børsten (D5) og en svamp.
2. Sug opp alle restene med en støvsuger (fig. 24).

12.6 Rengjøring av vannbeholderen

1. Rengjør regelmessig (og hver gang det byttes avherdingsfilter (D7) hvis dette er i bruk på maskinen) vannbeholderen (A17) med en fuktig klut og litt nøytralt vaskemiddel. Skyll beholderen godt før den igjen fylles med vann og settes inn i maskinen.
2. Fjern filteret (hvis det finnes) og skyll det under rennende vann.
3. Sett på plass filteret (hvis det brukes), fyll beholderen med friskt vann og sett den på plass igjen.
4. (Bare for modeller med avherdingsfilter) La det renne ut omtrent 100ml varmt vann for å reaktivere filteret.

12.7 Rengjøring av kaffedysene

1. Rengjør dysene på kaffeuttaket (A9) regelmessig med en svamp eller en klut (fig. 25A).
2. Kontroller at sporene i kaffedysen (uttaket) ikke er blitt tilstoppet. Om nødvendig kan kafferester fjernes med en tannpirker (fig. 25B).

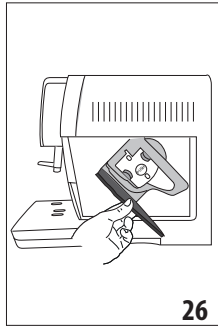

12.8 Rengjøring av påfyllingstrakt for malt kaffe

Kontroller regelmessig (cirka én gang per måned) at trakten for påfylling av forhåndsmalt kaffe (A4) ikke er blitt tilstoppet. Hvis nødvendig, fjern kafferester med den medfølgende børsten (D5).

12.9 Rengjøring av bryggeenheten

Bryggeenheten (A20) må rengjøres minst én gang i måneden.

OBS!

Bryggeenheten kan ikke trekkes ut når maskinen er slått på.

1. Se til at maskinen er blitt avslått på korrekt måte (se kapittel "5. Slå av apparatet").
2. Trekk ut vannbeholderen (A17) (fig. 3).
3. Åpne luken til høyre på bryggeenheten (A19) (fig. 26).
4. Trykk inn de to røde utløstastene og trekk samtidig ut bryggeenheten (fig. 27).
5. Legg bryggeenheten i vann i cirka 5 minutter og skyll den deretter med vann.

OBS!

SKYLL KUN MED VANN

IKKE BRUK VASKEMIDDEL – IKKE BRUK OPPVASKMASKIN

Rengjør bryggeenheten uten å anvende skadelige rengjøringsmidler.

6. Bruk børsten (D5) for å fjerne eventuelle kafferester fra holderen til bryggeenheten. Denne er synlig fra luken på bryggeenheten.
7. Etter rengjøring settes bryggeenheten på plass igjen ved å føre den inn på støtten (fig. 28). Trykk deretter på PUSH helt til du hører en klikkelyd.

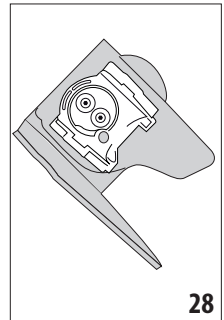
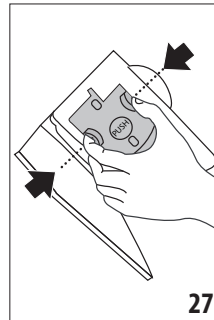

NB!

Dersom bryggeenheten skulle være vanskelig å sette inn, vil det være nødvendig (før innsetting) å dimensjonere den ved å trykke på de to spakene som vist på figur. 29

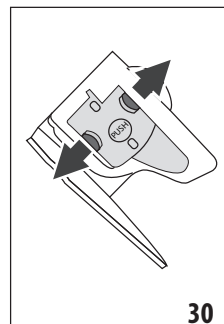
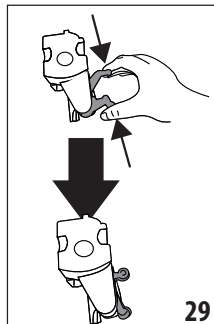

- Når den er satt på plass, må man forsikre seg om at de to røde tastene har klikket på plass mot utsiden av apparatet (fig. 30).
- Lukk igjen lokket på bryggeenheten.
- Sett vannbeholderen på plass.

12.10 Rengjøring av melkebeholderen

For at melkerøret skal fungere må melkebeholderen (E) rengjøres som beskrevet hver andre dag:

- Trekk ut lokket (E2).
- Trekk ut slangen for uttak av melk (E5) og slangen for innsug av melk (E4) (fig. 31).
- Vri reguleringsbryteren (E1) mot klokkeretning til posisjon "INSERT" (fig. 31) og trekk den oppover.

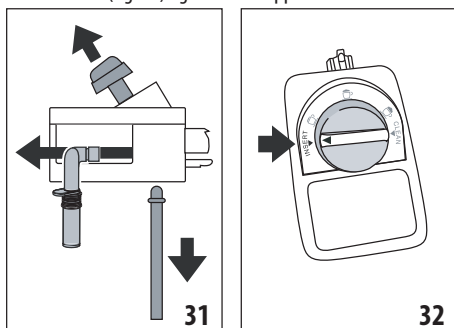

- Alle komponenter må rengjøres med varmt vann og skånsomt vaskemiddel. **Alle delene kan vaskes i oppvaskmaskin, men bruk alltid den øverste skuffen.** Vær særlig oppmerksom på hakket og kanalen under bryteren (fig. 32) slik at disse ikke inneholder melkerester. Skrap eventuelt dette sporet fritt for melkerester med en tannpirker.

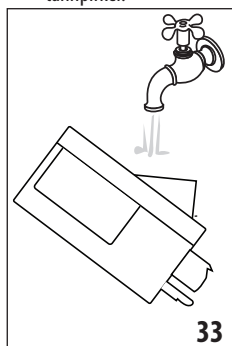

- Skyll innsiden av bryteren for skumregulering med rennende vann (se fig. 33).
- Se til at alle rørene er rene og ikke viser tegn til tilstoppelse som følge av melkerester.
- Sett rørene tilbake på plass i sporet med påskriften "INSERT"

- Sett lokket tilbake på melkebeholderen (E2).

12.11 Rengjøring av dyse for varmt vann

Rengjør alltid dysen (A8) med en svamp etter tilberedelse av melk, og fjern deretter melkerester som har festet seg på tettingene (fig. 21).

13. AVKALKNING

OBS!

- Før bruk må man lese instruksjonene og merkingen som er gjengitt på pakken med avkalkningsmiddel.
- Det anbefales å bruke avkalkningsmiddel utelukkende produsert av De'Longhi. Hvis det anvendes upassende avkalkningsmidler, eller hvis avkalkningen utføres feil, kan dette føre til skader som ikke dekkes av produsentens garanti.

Maskinen må avkalkes når displayet viser "AVKALKNING BEHØVES - OK FOR Å STARTE (~45min)": hvis man ønsker å fortsette med avkalkningen trykker man på og følger anvisningene fra punkt 3.

For å utsette avkalkningen til et senere tidspunkt anvendes knappen ESC : I displayet vises symbolet som minner brukeren om at maskinen må avkalkes. (Meldingen vil vises hver gang apparatet slås på).

For å gå til menyen for avkalkning:

- Trykk på tasten (C3) for å gå inn i menyen
- Trykk på "AVKALKE" og følge anvisningene i displayet
- "TA UT FILTER" (fig. 34). Ta ut vannbeholderen (A17), ta ut vannfilter (D7) (hvis montert), tøm vannbeholderen. Trykk på ;

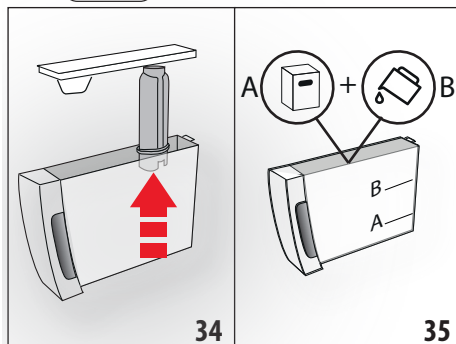

- "VANNAVHERDER (NIVÅ A) OG VANN (NIVÅ B)" (fig. 35). Hell avkalkningsmiddel i vannbeholderen inntil nivå A (tilsvarende en pakke på 100ml) som er avmerket på innsiden av beholderen. Tilsatt deretter vann (en liter) inntil nivå B. Sett deretter på plass vannbeholderen. Trykk på .
- "TØM DRYPPESKÅLEN" (fig. 22):
- Ta ut, tøm og sett dryppeskålen (A15) tilbake på plass sammen med grutbeholderen (A11). Trykk på .
- "PLASSERE OK FOR Å STARTE":

Sett en tom beholder med kapasitet på minst 2 liter (fig. 9) under uttaket for varmt vann (D6) og kaffeuttaket (A9).

OBS! Fare for forbrenninger

Fra uttaket for varmtvann og fra kaffeuttaket vil det skilles ut varmt vann som inneholder syre. Vær oppmerksom slik at du ikke kommer i kontakt med denne væsken.

- Trykk på **Ok ✓** for å bekrefte at avkalkningsmiddelet er blitt tilsatt. Displayet viser "AVKALKNING PÅGÅR, VENNLIGST VENT": Avkalkningsprogrammet starter opp og avkalkningsmiddelet skilles ut fra varmtvannsdysen og kaffeuttak. Det vil utføres flere automatiske skylleintervaller for å fjerne alle rester etter kalk som finnes i maskinen.

Etter cirka 25 minutter vil apparatet avbryte avkalkningen.

- "SKYLLE OG FYLL MED VANN OPP TIL MAX-NIVÅ" (fig. 4). Apparatet er nå klart for skylling med friskt vann. Tøm ut beholderen som ble brukt til å samle opp avkalkningsmiddelet, trekk ut og tøm vanntanken før den skylles i rennende vann. Fyll deretter opp til MAX-nivå med friskt vann og sett vanntanken tilbake i maskinen.
- "SETT INN 2L BEHOLDER TRYKK PÅ OK FOR Å STARTE AVKALKNING". Sett inn den tomme beholderen som ble brukt til å samle opp avkalkningsmiddel under kaffeuttaket og varmtvannsdysen (fig. 9) og trykk på **Ok ✓**
- Varmtvann skilles ut fra kaffeuttaket og deretter fra varmtvannsdysen. Displayet viser "SKYLING PÅGÅR".

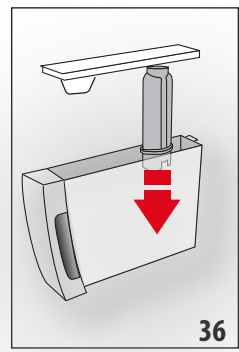

- Når apparatet går tomt for vann tømmes beholderen som ble brukt til å samle opp skyllevann.

- (Hvis filter er installert) "SETT FILTERET PÅ Plass" (fig. 36). Trykk på **Next >** og trekk ut vannbeholderen. Sett inn vannavherdingsfilter hvis dette er blitt fjernet.

- "SKYLLE OG FYLLE MED VANN OPP TIL MAX-NIVÅ" (fig. 4): Fyll beholderen inntil MAX-nivå med friskt vann.

- "SETT INN VANNBEHOLDER" (fig. 5): Sett vannbeholderen tilbake på plass.
- "SETT INN 2L BEHOLDER TRYKK PÅ OK FOR Å STARTE AVKALKNING". Sett inn den tomme beholderen som ble brukt til å samle opp avkalkningsmiddel under varmtvannsdysen (fig. 9) og trykk på **Ok ✓**
- Varmt vann skilles ut fra uttaket for varmtvann/damp. Displayet viser "SKYLING PÅGÅR, VENNLIGST VENT".
- "TØMME DRYPESKÅL" (fig. 22): Når den andre skyllingen er blitt fullført, må man tømme og sette på plass

dryppeskålen (A15) og grutbeholderen (A11). Trykk på **Next >**.

- "AVKALKNING FULLFØRT": trykk på **Ok ✓**.
- "Fyll BEHOLDEREN MED FRISKT VANN". Tøm beholderen som er blitt brukt til oppsamling av skyllevann, trekk ut og fyll beholderen med friskt vann inntil MAX-nivå og sett den inn i maskinen.

Avkalkningen er nå fullført.

NB!

- Hvis avkalkningen ikke avsluttes korrekt (f.eks manglende strøm), anbefales det å gjenta syklusen.
- Etter at denne avkalkningen er blitt utført vil det komme litt vann i beholderen for kaffegrut (A11).
- Apparatet har behov for en tredje skylling hvis vannbeholderen ikke er helt full med vann. Dette gjøres for å garantere at det ikke er avkalkningsmiddel igjen i apparatets innvendige kretser. Før man starter skylleprosedyren må man tømme dryppeskålen.
- Hvis maskinen har behov for to avkalkningsprosedyrer i løpet av en kort tidsperiode kan dette anses som normalt, som følge av det nyskapende kontrollsystemet i maskinen.

14. PROGRAMMERING AV VANNETS HARDHETSGRAD

Meldingen "AVKALKING BEHØVES - OK FOR Å STARTE (~45MIN) **!**" vil vises i displayet etter et forhåndsinnstilt tidsintervall som avhenger av vannets hardhetsgrad.

Maskinen er forhåndsinnstilt fra fabrikk til "NIVÅ 4" harhetsgrad. Det er mulig å stille inn maskinen etter hvor hardt vannet man bruker faktisk er, og på denne måten endrer man frekvensen for hvor ofte denne meldingen vises.

14.1 Måling av vannets hardhetsgrad

- Fjern indikatorpapiret TOTAL HARDNESS TEST (D1) fra pakken.
- Senk strimmelen helt ned i et glass vann i cirka et sekund.
- Trekk ut strimmelen fra vannet og rist på den. Etter cirka et minutt vil det vises 1, 2, 3 eller 4 røde firkanter på den, avhengig av hvor hardt vannet er. Hver firkant tilsvarer et nivå.

Reagensstrimmel	Vannhardhet
	Nivå 1 = bløtt vann
	Nivå 2 = middels hardt vann
	Nivå 3 = hardt vann
	Nivå 4 = svært hardt vann

14.2 Innstilling av vannets hardhet

1. Gå inn i menyen som forklart i paragraf "6.1 Gå inn i menyen".
2. Trykk på "VANNHARDHET"
3. "VANNHARDHET, NÅVÆRENDE UNDERSTREKET": Trykk på ønsket nivå (Nivå 1 = bløtt vann, Nivå 4 = meget hardt vann).
4. Trykk på  for å gå tilbake til hjemmesiden. Nå er maskinen omprogrammert i henhold til den nye innstillingen for vannets hardhetsgrad.

15. AVHERDINGSFILTER

Noen modeller er utstyrt med avherdingsfilter (D7). Hvis din maskinen ikke har et slikt filter anbefaler vi at du kjøper dette hos et autorisert De'Longhi Servicesenter. For en korrekt bruk av filteret følges instruksjonene som gjengis under.

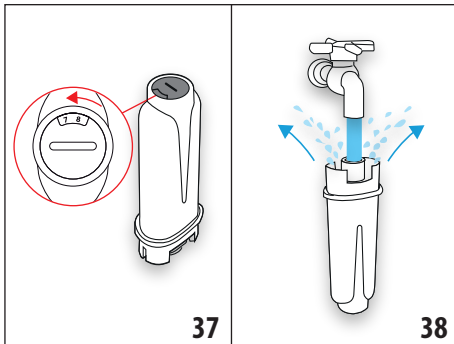

15.1 Installasjon av filteret

1. Ta filteret (D7) ut av pakken.
2. Gå inn i menyen som forklart i paragraf "6.1 Gå inn i menyen".
3. Trykk på "VANNFILTER"
4. "VRI TIDSVISER INNTIL NESTE 2 MÅNEDER" (fig. 37). Vri tidsviseren slik at de neste 2 måneders bruk vises. Trykk på 





NB!

IFilteret varer i 2 måneder hvis apparatet blir brukt regelmessig. Hvis maskinen står ubrukt med filteret satt i, varer det i maksimalt 3 uker.

5. "LA VANNET RENNE INNTIL SKILLER UT" (fig. 38): For å aktivere filteret, la det renne vann fra kranen ned i filterets åpning (slik som angitt i figuren) inntil vannet kommer ut fra sideåpningene i over et minutt. Trykk på 
6. Ta beholderen (A17) ut av maskinen og fyll den med vann.
7. "DYPP FILTER LUFTUTSLIPP" (fig. 39): Sett filteret i vannbeholderen og trykk det under vann på skrå i cirka ti sekunder slik at luftboblene slipper ut. Trykk på 

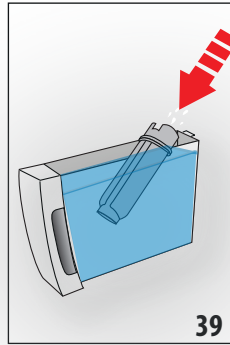
8. "SETT FILTER PÅ PLOSS": Sett filteret (D7) på plass (fig. 36) og trykk det helt ned. Trykk på 





9. "SETT INN BEHOLDER": Lukk beholderen ved å sette på lokket (A17) og sett hele beholderen inn i maskinen (fig. 5).
10. "POSISJON. BEHOLDER OK FOR Å AKTIVERE FILTER" (fig. 7). Sett beholderen under varmtvannsuttaket (D6) og trykk . Maskinen skiller ut vann før den avbrytes automatisk.

Nå er filteret aktivert og man kan bruke maskinen.

15.2 Skifte ut filter

Filteret (D7) må byttes når displayet viser "SKIFT UT VANNFILTER TRYKK OK FOR Å STARTE". Hvis man ønsker å skifte ut filteret umiddelbart trykker man på  og følger anvisningene fra og med punkt 5.

For å utsette til et senere tidspunkt må man trykke på . I displayet vil symbolet  minner brukeren om at filteret må byttes. For å bytte filter gjør man som følger:

1. Trekk ut beholderen (A17) og filteret som skal skiftes
2. Ta det nye filteret ut av pakken
3. Gå inn i menyen som forklart i paragraf "6.1 Gå inn i menyen".
4. Følg veiledningene som er gjengitt i den forrige paragrafen - punkt 3.



Nå er filteret aktivert og man kan bruke maskinen.

NB!

Når det har gått to måneder (se tidsviser) eller hvis apparatet står ubrukt i 3 uker, må man fjerne filteret selv om maskinen ikke viser denne meldingen i displayet.

15.3 Fjerning av filter

Hvis man ønsker å bruke maskinen uten filter (D7) må man fjerne dette og deretter oppdatere maskinen. Gjør som følger:

1. Trekk ut beholderen (A17) og filteret som skal skiftes
2. Gå inn i menyen som forklart i paragraf "6.1 Gå inn i menyen".
3. Trykk på "VANNFILTER"
4. Trykk på velgeren som tilsvarer "TA UT FILTER".
5. trykk på "BEKREFTE FILTER FJERNET": Trykk på  (hvis man ønsker å gå tilbake til programmeringsmenyen trykker man på ).

6. "FJERNE FILTER": Apparatet har lagret endringen. Trykk på  for å gå tilbake til hovedmenyen.

NB!

Når det har gått to måneder (se tidsviser) eller hvis apparatet står ubrukt i 3 uker, må man fjerne filteret selv om maskinen ikke viser denne meldingen i displayet.

16. TEKNISKE EGENSKAPER



Spenning:	220-240 V~ 50-60 Hz max. 10 A
Effekt:	1450 W
Trykk:	1,9 MPa (19 bar)
Max. kapasitet vannbeholder:	1,8 l
Dimensjoner LxDxH:	240x440x360 mm
Lengde strømledning:	1750 mm
Vekt:	10 kg
Max. kapasitet bønnebeholder:	300 g
Frekvensbånd:	2400 - 2483,5 MHz
Maksimal driftseffekt	10 mW



16.1 Anbefalinger for å spare energi

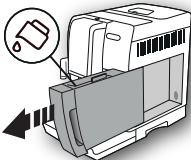
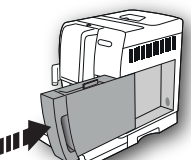

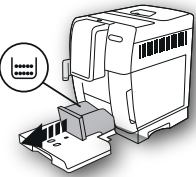
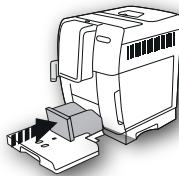
- Utstyr som settes på dampdysen (A8) burde kun bli værende så lengde den aktuelle drikken tilberedes. Utstyret burde umiddelbart fjernes etterpå. (Når det er blitt tilberedt en melkedrikk må alltid melkebeholderen (E) rengjøres før den fjernes).
- Still inn autostopp etter 15 minutter (se paragraf "6.7 Autostopp (standby)").
- Aktiver Energisparing (se paragraf "6.8 Energisparing").
- Ved behov vil maskinen varsle brukeren om at den må avkalkes.

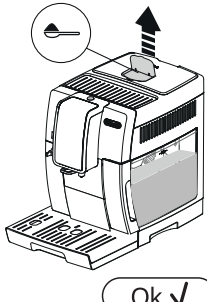

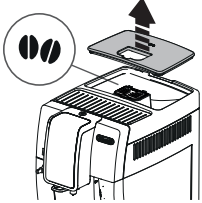
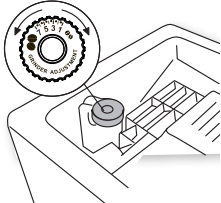

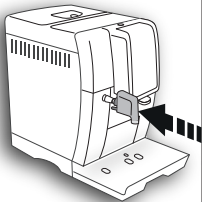

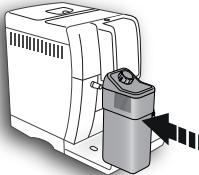
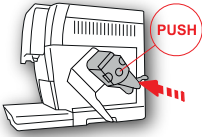
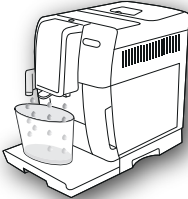





17. MELDINGER SOM VISES I DISPLAY



MELDINGER SOM VISES	MULIG ÅRSAK	LØSNING
FYLL OPP BEHOLDEREN MED FRISKT VANN  	Det er ikke nok vann i beholderen (A17) .	Fyll vannbeholderen og sett den på plass på rett måte ved å trykke den helt ned til man hører at den festes.
SETT INN VANNBEHOLDER 	Beholderen (A17) er ikke korrekt satt i.	Sett den på plass på riktig måte ved å trykke den helt ned.

MELDINGER SOM VISES	MULIG ÅRSAK	LØSNING
<p>TØM GRUTBEHOLDER</p> 	<p>Grutbeholderen (A11) er full.</p>	<p>Tøm grutbeholderen og dryppeskålen (A15), rengjør begge og sett dem tilbake på plass. Viktig: når man tar ut dryppeskålen, er det obligatorisk at grutbeholderen tømmes samtidig, selv om denne ikke er full. Dersom denne operasjonen ikke utføres, kan det hende at beholderen fylles de neste gangene man lager kaffe, noe som fører til at maskinen tilstoppes.</p>
<p>SETT INN GRUTBEHOLDER</p> 	<p>Etter rengjøring er ikke grutbeholderen blitt satt inn igjen (A11).</p>	<p>Trekk ut dryppeskålen (A15) og sett inn grutbeholderen.</p>
<p>TILSETT MALT KAFFE MAX. EN MÅLESKJE</p> 	<p>Funksjonen forhåndsmalt kaffe er blitt valgt, men det er ikke blitt påfylt forhåndsmalt kaffe i trakten (A4).</p>	<p>Hell forhåndsmalt kaffe i trakten (fig. 12) og gjenta deretter operasjonen.</p>
<p>FYLL PÅ MALT KAFFE MAX. EN MÅLESKJE</p> 	<p>En LONG kaffe med forhåndsmalt kaffepulver er blitt valgt.</p>	<p>Tilsett forhåndsmalt kaffe i trakten (A4) (fig. 12), og trykk deretter på "OK" for å fullføre tilberedelsen.</p>

MELDINGER SOM VISES	MULIG ÅRSAK	LØSNING
<p>FYLL BEHOLDER KAFFEBØNNER</p>  <p>↩ Esc</p>	<p>Det er tomt for kaffebønner.</p> <p>Trakten (A4) for forhåndsmalt kaffe er tilstoppet.</p>	<p>Fyll beholderen med kaffebønner (A4) (fig. 10).</p> <p>Bruk den lille børsten (D5) når trakten tømmes, slik som beskrevet i par. "12.8 Rengjøring av påfyllingstrakt for malt kaffe".</p>
<p>FOR FINMALT JUSTERE KVERN</p>  <p>↩ Esc</p>	<p>Kaffen er for finmalt og kaffen renner ut for langsomt eller ikke i det hele tatt.</p> <p>Hvis apparatet er utstyrt med avherdingsfilter (D7) må eventuelle luftbobler i kretsen fjernes. Luftbobler kan blokkere flyten i kaffeuttaket.</p>	<p>Gjenta uttaket av kaffe og vri reguleringsbryteren for malegrad (A5) (fig. 13) ett hakk med klokkeretningen til nummer 7, mens kaffekvernen er i funksjon. Dersom det etter uttak av 2 kaffe ikke har blitt bedre, må man gjenta operasjonen ved å flytte reguleringsbryteren et ytterligere hakk (par. "7.5 Justering av kaffekvernen"). Hvis problemet fortsetter må man kontrollere at vannbeholderen (A17) er korrekt innsatt.</p> <p>Sett i uttaket for varmt vann (D6) og la det renne ut vann til flyten er regulert.</p>
<p>VELG MILDERE SMAK ELLER REDUSER KAFFEDOSE</p>  <p>↩ Esc</p>	<p>Det har blitt brukt for mye kaffe.</p>	<p>Velg en mildere aroma ved å trykke på tasten "AROMA" (C1) eller reduser mengden malt kaffe (maksimalt 1 måleskje).</p>
<p>SETT INN UTTAK</p> 	<p>Vannuttaket (D6) er ikke satt i, eller det er satt i feil.</p>	<p>Sett vanddysen helt inn.</p>

MELDINGER SOM VISES	MULIG ÅRSAK	LØSNING
<p>SETT INN MELKEBEHOLDER</p> 	<p>Melkebeholderen (E) er ikke korrekt satt i.</p>	<p>Sett i melkebeholderen og skyv den helt inn.</p>
<p>SETT INN BRYGGEENHET</p> 	<p>Etter rengjøring er ikke bryggeenheten blitt satt inn igjen (A20).</p>	<p>Sett i bryggeenheten som vist i par. "12.9 Rengjøring av bryggeenheten".</p>
<p>TOM VANNKRETS TRYKK OK FOR Å STARTE</p>  <p>Ok ✓</p>	<p>Vannkretsen er tom</p>	<p>Trykk på velgeren som tilsvarer "OK" og la det renne ut vann fra uttaket (D6). Flyten vil avbrytes automatisk. Hvis problemet fortsetter må man kontrollere at vannbeholderen (A17) er korrekt innsatt.</p>
<p>TRYKK OK FOR CLEAN ELLER VRI OM BRYTER</p>  <p>Ok ✓</p>	<p>Melkebeholderen er blitt satt inn med reguleringsbryteren for skumvalg (E1) i posisjon CLEAN.</p>	<p>Hvis man ønsker å bruke CLEAN-funksjonen trykker man på velgeren tilsvarende "OK", eller vrir om skumreguleringsbryteren til melkeposisjon.</p>

MELDINGER SOM VISES	MULIG ÅRSAK	LØSNING
<p>VRI BRYTER TIL POSISJON CLEAN</p>  	<p>Det er blitt produsert melk og derfor nødvendig med rengjøring av de innvendige kretsene i melkebeholderen (E).</p>	<p>Vri reguleringsbryteren (E1) for skum til posisjon CLEAN (fig. 19).</p>
<p>VRI BRYTER REGULERE SKUM</p> 	<p>Melkebeholderen er blitt satt inn med reguleringsbryteren for skumvalg (E1) i posisjon CLEAN.</p>	<p>Vri bryteren til posisjonen som tilsvarer ønsket mengde skum.</p>
<p>AVKALKNING BEHØVES OK FOR Å STARTE (~45MIN)</p>   	<p>Angir at maskinen må avkalkes.</p>	<p>Trykk på velgeren som tilsvarer "OK" for å starte avkalkningen, eller trykk på "ESC" hvis man ønsker å utsette til et senere tidspunkt. Man må iverksette avkalkningsprogrammet som er beskrevet i kap. "13. Avkalkning".</p>
<p>SKIFT UT VANNFILTER TRYKK OK FOR Å STARTE</p>   	<p>Avherdingsfilter (D7) er oppbrukt.</p>	<p>Trykk på velgeren tilsvarende "OK" for å bytte filter, eller "ESC" hvis man ønsker å bytte filter på et senere tidspunkt. Følg anvisningene i kap. "15. Avherdingsfilter".</p>
<p>GENERELL ALARM: SE BRUKERHÅNDBOK</p> 	<p>Maskinen er veldig skitten innvendig.</p>	<p>Rengjør maskinen nøye som beskrevet i kap. "12. Rengjøring". Dersom maskinen etter rengjøring fremdeles viser denne meldingen, ta kontakt med et servicesenter.</p>
	<p>Vi minner om at de innvendige kretsene (rørne) i melkebeholderen (E) må rengjøres.</p>	<p>Vri reguleringsbryteren (E1) for skum til posisjon CLEAN (fig. 19).</p>
	<p>Minner brukeren om at filteret (D7) må byttes.</p>	<p>Bytt filteret eller ta det ut i henhold til anvisningene i kap. "15. Avherdingsfilter".</p>

MELDINGER SOM VISES	MULIG ÅRSAK	LØSNING
	Angir at maskinen må avkalkes.	Man må iverksette avkalkningsprogrammet som er beskrevet i kap. "13. Avkalkning". Hvis maskinen har behov for to avkalkningsprosedyrer i løpet av en kort tidsperiode kan dette anses som normalt, som følge av det nyskapende kontrollsystemet i maskinen.
	Viser at Energisparing er blitt aktivert.	For å deaktivere Energisparing gjør man som beskrevet i par. "6.8 Energisparing".
RENGJØRING PÅGÅR VENNLIGST VENT	Apparatet er skittent innvendig.	Vent til apparatet igjen blir klart til bruk og velg deretter ønsket drikk. Hvis problemet fortsetter bes man kontakte et autorisert servicesenter.

18. PROBLEMLØSNING

Herunder er det gjengitt noen mulige feilfunksjoner.

Dersom problemet ikke løser seg ved å gjøre som beskrevet, burde man ta kontakt med teknisk assistanse.

PROBLEM	MULIG ÅRSAK	LØSNING
Kaffen er ikke varm.	Koppene er ikke blitt forhåndsvarmet.	Skulle koppene i varmt vann (NB: man kan anvende varmtvannfunksjonen).
	Bryggeenheten er nedkjølt fordi det har gått mer enn 2/3 minutter siden forrige kaffe ble laget.	Før man tilbereder kaffe må bryggeenheten varmes opp med funksjonen (se par. "6.3 Skylling").
	Den innstilte kaffetemperaturen er for lav.	Velg en høyere kaffetemperatur fra menyen (se par. "6.9 Kaffetemperatur"). NB: Temperaturendringer blir mer virksomme jo større drikkene er.
Kaffen er ikke fyldig og har lite krem.	Kaffen er for grovmalt.	Vri reguleringsbryteren for malegrad (A5) ett hakk mot klokkeretningen (mot nummer 1), mens kaffekvernen er i funksjon (fig. 13). Fortsett å vri bryteren ett hakk om gangen inntil man oppnår ønsket kaffeuttak. Man ser resultater etter uttak av 2 kaffe (se par. "7.5 Justering av kaffekvernen").
	Kaffetypen er ikke egnet.	Bruk en kaffeblending som er egnet for espressomaskiner.
	Kaffetypen er ikke fersk.	Pakken med kaffe har stått åpen for lenge og har mistet smaken.

PROBLEM	MULIG ÅRSAK	LØSNING
Kaffen renner for langsomt ut, eller den drypper.	Kaffen er for finmalt.	Vri håndtaket for justering av malegrad (A5) ett hakk mot nummer 7, mens kaffekvernen er i gang (fig. 13). Fortsett å vri bryteren ett hakk om gangen inntil man oppnår ønsket kaffeuttak. Man ser resultater etter uttak av 2 kaffe (se par. "7.5 Justering av kaffekvernen").
Kaffen kommer ikke ut hverken av den ene eller andre dysen på kaffeuttaket.	Dysene på kaffeuttaket (A9) er tette.	Rengjør dysene med en tannpirker (fig. 25B).
Apparatet skiller ikke ut kaffe	Apparatet er skittent innvendig. Displayet viser "Rengjøring pågår".	Vent til apparatet igjen blir klart til bruk og velg deretter ønsket drikk. Hvis problemet fortsetter bes man kontakte et autorisert servicesenter.
Apparatet vil ikke slå seg på	Kontakten på strømledningen (D7) er ikke blitt satt i.	Trykk støpset helt inn i kontakten bak på apparatet (fig. 1).
	Støpset er ikke korrekt satt i.	Sett støpset på plass i kontakten (fig. 1).
	Hovedbryteren (A22) er ikke slått på.	Trykk på hovedbryteren (fig. 2).
Bryggeenheten kan ikke trekkes ut	Man har ikke slått av på riktig måte	Slå av maskinen med tasten  (A15) (se kap. "5. Slå av apparatet").
Når en avkalkning er blitt utført må apparatet skylles for tredje gang.	Underveis i de to skyllesyklusene er ikke beholderen (A17) full (til MAX-nivå).	Følg anvisningene til apparatet. Tøm ut dryppeskålen (A15) for å unngå at vannet renner over.
Melken renner ikke ut av uttaksrør (E5)	Lokket (E2) til melkebeholderen (E) er skittent	Rengjør lokket på melkebeholderen som beskrevet i par. "12.10 Rengjøring av melkebeholderen".
Det er store bobler i melken, den spruter ut fra melkeslangen (E5) eller den har lite skum	Melken er ikke kald nok eller det er ikke anvendt lettmelk eller skummet melk.	Bruk lettmelk eller skummet melk som holder kjøleskaptemperatur (cirka 5°C). Dersom resultatet fremdeles ikke er tilfredsstillende anbefales det å bytte melketype.
	Bryteren for regulering av skum (E1) er stilt inn feil.	Må reguleres i henhold til anvisningene i kap. "9. Tilberedelse av varme melkedrikker".
	Lokket (E2) eller reguleringsbryteren for skum (E1) på melkebeholderen er skitne.	Rengjør lokket og bryteren på melkebeholderen som beskrevet i par. "12.10 Rengjøring av melkebeholderen".
	Varmtvannsdysen (A8) er skitten	Rengjør dysen som vist i par. "12.11 Rengjøring av dysen for varmt vann".
Maskinen brukes ikke, men støyer og skiller ut damp.	Maskinen er klar til bruk eller er nettopp blitt avslått. Det drypper derfor vann på dampenheten inne i maskinen.	Dette fenomenet er del av maskinens normale funksjon. Tøm dryppeskålen for å begrense fenomenet.

INNEHÅLLSFÖRTECKNING

1. INLEDNING	26
1.1 Bokstäver inom parentes.....	26
1.2 Fel och reparationer	26
2. BESKRIVNING.....	26
2.1 Beskrivning av apparaten (sid. 2 - A).....	26
2.2 Beskrivning av hemsidan (huvudskärmbild) (sid. 3-B).....	26
2.3 Beskrivning av manöverpanelen (sid. 3 - C)	26
2.4 Beskrivning av tillbehören (sid. 3 - D)	26
2.5 Beskrivning av mjölkbehållaren (sid. 3 - E)	26
3. FÖRSTA IDRIFTTAGNINGEN AV MASKINEN ...	26
4. PÅSLAGNING AV MASKINEN	27
5. AVSTÄNGNING AV APPARATEN.....	27
6. INSTÄLLNINGAR AV MENYN.....	28
6.1 Gå till menyn.....	28
6.2 Lämna menyn.....	28
6.3 Sköljning	28
6.4 Avkalkning	28
6.5 Vattenfilter	28
6.6 Värden drycker	28
6.7 Automatisk avstängning (standby)	28
6.8 Energibesparing	28
6.9 Kaffetemperatur	29
6.10 Vattnets hårdhet	29
6.11 Ställ in språk	29
6.12 Ljudsignal	29
6.13 Fabriksvärden	29
6.14 Statistik	29
7. BEREDNING AV KAFFE.....	29
7.1 Beredning av kaffe med användning av kaffeböror.....	29
7.2 Val av kaffearom	30
7.3 Val av mängd kaffe	30
7.4 Beredning av kaffe med användning av förmalet kaffe.....	30
7.5 Justering av kaffekvarnen	30
7.6 Råd för varmare kaffe.....	31
8. KAFFEKANNA	31
9. BEREDNING AV VARMA MJÖLKDRYCKER.....	31
9.1 Fyll på och haka fast mjölkbehållaren	31
9.2 Justera mängden av skum.....	32
9.3 Automatisk beredning av mjölkdrycker.....	32
9.4 Rengöring av behållaren efter varje användning ...	32
10. DISPENSERING AV VART VATTEN	33
11. ANPASSA DRYCKERNA	33
12. RENGÖRING	34
12.1 Rengöring av maskinen	34
12.2 Rengöring av maskinens interna krets	34

12.3 Rengöring av behållaren för kaffesump.....	34
12.4 Rengöring av droppkaret och kondenskaret.....	34
12.5 Rengöring av maskinens innandöme	35
12.6 Rengöring av vattenbehållaren	35
12.7 Rengöring av kaffedispenserns munstycke	35
12.8 Rengöring av tratten för matning av det förmalda kaffet	35
12.9 Rengöring av brygggruppen	35
12.10 Rengöring av mjölkbehållaren	36
12.11 Rengöring av varmvattenröret	36
13. AVKALKNING.....	36
14. PROGRAMMERING AV VATTNETS HÅRDHET ..	37
14.1 Mätning av vattnets hårdhet.....	37
14.2 Inställning av vattnets hårdhet	38
15. VHÄRDNINGSFILTER	38
15.1 Installation av filtret.....	38
15.2 Byte av filtret	38
15.3 Avlägsnande av filtret	39
16. TEKNISKA DATA	39
16.1 Råd för Energibesparing.....	39
17. MEDDELANDEN SOM VISAS PÅ DISPLAYEN ..	39
18. ÅTGÄRDANDE AV FELEN	44

1. INLEDNING

Tack för att du valt en automatisk kaffe-och cappuccinomaskin. Ta dig ett par minuter för att läsa dessa bruksanvisningar. På så sätt kommer du att undvika faror och skador på maskinen.

1.1 Bokstäver inom parentes

Bokstäverna inom parentes överensstämmer med förklaringen som återges i Beskrivning av maskinen (sid 2-3).

1.2 Fel och reparationer

Vid problem ska du först och främst försöka åtgärda felet genom att följa anvisningarna i kapitlet "17. Meddelanden som visas på displayen" och "18. Åtgärdande av felet".

Om dessa inte skulle vara tillräckliga eller för ytterligare förklaringar, rekommenderar vi att konsultera kundtjänst genom att ringa numret som anges i bladet "Kundtjänst" i bilaga.

Om ditt land inte skulle vara upptaget i bladet, ring numret som anges i garantin. För eventuella reparationer, vänd dig utslutande till Teknisk Assistent hos De'Longhi. Adresserna återges på garantisedel, som medföljer maskinen.

2. BESKRIVNING

2.1 Beskrivning av apparaten (sid. 2 - A)

- A1. Lock på behållaren för kaffeböner
- A2. Lock för tratten för förmalet kaffet
- A3. Behållare för kaffeböner
- A4. Tratt för förmalet kaffe
- A5. Ratt för justering av malningsgraden
- A6. Kopphylla
- A7. Knapp : för att slå på och stänga av maskinen (stand by)
- A8. Munstycke för varmt vatten
- A9. Kaffedispenser (justerbar i höjd)
- A10. Kar för uppsamling av kondens
- A11. Behållare för kaffesump
- A12. Bricka för koppar
- A13. Vattennivåvisare för droppkaret
- A14. Droppkarets galler
- A15. Droppkar
- A16. Lock vattentank
- A17. Vattenbehållare
- A18. Utrymme för vattenavhärdningsfilter
- A19. Brygglucka
- A20. Brygggrupp
- A21. Utrymme för matningskabelns kontakt
- A22. Huvudströmbrytare





2.2 Beskrivning av hemsidan (huvudskärmbild)

(sid. 3-B)

- B1. Symbol för aktiverad energibesparing
- B2. Arom vald

- B3. Drycker med direkt val
- B4. Valpil
- B5. Vald mängd
- B6. Larm för begärd avkalkning
- B7. Larm för begärd rengöring av mjölkbehållaren
- B8. Larm för begärt byte av filter

2.3 Beskrivning av manöverpanelen (sid. 3 - C)

- C1.  : val av dryckens arom
- C2.  : Meny för val av anpassade drycker. Vid första användningen, om inte tidigare programmerade, enligt beskrivningen i kapitel "11. Anpassa dryckerna", går du direkt vidare till personaliseringen av drycken
- C3.  : meny för inställning av maskinen
- C4.  : val av mängd dryck

2.4 Beskrivning av tillbehören (sid. 3 - D)

- D1. Reaktionssticka "Total Hardness Test"
- D2. Doseringsmått för förmalet kaffe
- D3. Avkalkningsmedel
- D4. Avhärdningsfilter (på vissa modeller)
- D5. Pensel för rengöring
- D6. Dispenser varmvatten
- D7. Matningskabel

2.5 Beskrivning av mjölkbehållaren (sid. 3 - E)

- E1. Skumreglage och funktion CLEAN
- E2. Lock för mjölkbehållaren
- E3. Mjölkbehållare
- E4. Mjölkin sugnings slang
- E5. Slang för leverans av skummad mjölk (justeringsbar)

3. FÖRSTA IDRIFTTAGNINGEN AV MASKINEN

Observera!

- Vid den första användningen är vattenkretsen tom, av denna anledningen kan maskinen vara mycket bullrig: bullret avtar allteftersom kretsen fylls.
 - Maskinen har kontrollerats vid fabriken, med användning av helt vanligt kaffe, varför det är möjligt att finna spår av kaffe i kvarnen. Det är emellertid garanterat att denna maskin är ny.
 - Vi rekommenderar dig att snarast anpassa vattnets hårdhet enligt proceduren som beskrivs i kapitel "14. Programmering av vattnets hårdhet".
1. För in matningskabelns kontakt (D7) i dess utrymme (A21) på maskinens baksida och anslut maskinen till elnätet (fig. 1) och försäkra dig att huvudströmbrytaren (A22), som är placerad på maskinens baksida är intryckt (fig. 2);

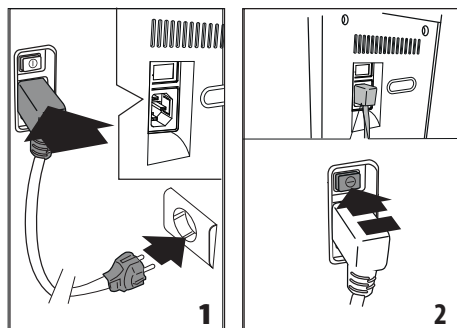

2. Välj displayens språk, genom att trycka in **Next >** tills displayen visar önskat språk: tryck sedan på den lilla flaggan som motsvarar språket.

Fortsätt sedan genom att följa instruktionerna som anges på själva maskinens display:

3. Dra ut vattentanken (A17) (fig. 3), fyll till MAX linjen (tryckt på tanken) med färskt vatten (fig. 4); och för sedan in själva tanken (fig. 5);

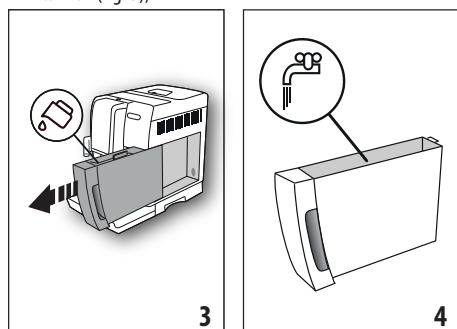

4. Kontrollera att hetvatten/ångröret (D6) är införd på munstycket (A8) (fig. 6) och placera en behållare (fig. 7) med minimum kapacitet på 100 ml under detta;
5. Tryck in **Ok ✓** för att bekräfta: maskinen dispenserar vatten från dispensern (fig. 8) och stängs sedan av automatiskt.

Nu är maskinen klar för normal användning.

Obs!

- Vid den första användningen är det nödvändigt att bereda 4 - 5 cappuccino innan maskinen börjar ge ett tillfredsställande resultat.
- Under beredningen av de första 4 - 5 cappuccino, är det normalt att höra ljudet av kokande vatten: därefter kommer ljudet att avta.
- För maskinens förbättrade prestanda, rekommenderar vi att installera avhärdningsfiltret (D7) enligt instruktionerna i kapitel "15. Avhärdningsfilter". Om din modell inte har

något medföljande filter, är det möjligt att beställa det från Auktoriserade De'Longhi Service Center.

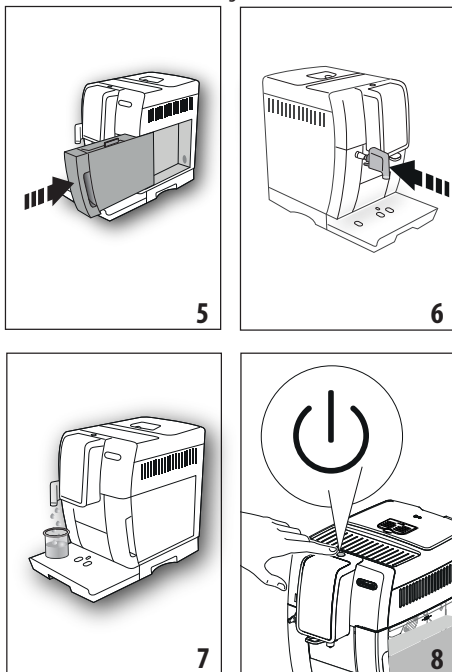

4. PÅSLAGNING AV MASKINEN

Obs!

- Innan du slår på maskinen, försäkra dig att huvudströmbrytaren (A22) är intryckt (fig. 2).
- Vid varje påslagning, utför maskinen automatiskt en föruppvärmnings- och sköljningscykel, som inte kan avbrytas. Maskinen är klar för användning endast efter utförandet av denna cykel.

- För att stänga av maskinen, tryck in knappen **U** (A15) (fig. 8);
- När uppvärmningen fullbordats, startar en sköljningsfas, med varmt vatten som kommer ut från kaffedispensern; på detta sättet, låter maskinen, utöver att värma upp brygggruppen, varmt vatten flyta genom de interna kanalerna, så att även dessa värms upp.

Apparaten är klar för användning när huvudskärmbilden visas (homepage).

5. AVSTÄNGNING AV APPARATEN

Vid varje avstängning, utför maskinen en automatisk sköljning, om kaffe har beretts.

- För att stänga av maskinen, tryck in knappen **U** (A15) (fig. 8).

2. Om förutsett, utför maskinen sköljningen och stängs sedan av (stand-by).

Obs!

Om maskinen inte används under en längre tid, koppla bort den från elnätet:



1. Stäng först av maskinen, genom att trycka in knappen  (fig. 8);
2. Släpp upp huvudströmbrytaren (A22), som är placerad på maskinens baksida (fig. 2).

Varning!

Tryck aldrig in huvudströmbrytaren när maskinen är påslagen.

6. INSTÄLLNINGAR AV MENYN

6.1 Gå till meny

1. Tryck in knappen  (C3) för att gå in i meny;
2. Bläddra bland menyns titlar, genom att trycka in  tills önskad titel visas;
3. Tryck i meny på titeln som du önskar välja.

6.2 Lämna meny

När de önskade justeringarna har utförts, tryck in  tills du går tillbaka ill hemsidan.

6.3 Sköljning

Med den här funktionen kan du släppa ut varmvatten från kaffedispensern (A9) och från varmvattenröret (D6), om infört, för att rengöra och värma upp maskinens inre krets.

1. Placera en behållare under dispensern för kaffe och varmt vatten med kapacitet min. 100ml. (Fig. 8).
2. När du valt titeln "SKÖLJNING", kommer efter några sekunder, varmt vatten ut, först från kaffedispensern och sedan från varmvattenröret (om infört), som rengör och värmer maskinens inre krets (fig. 7).
3. För att avbryta sköljningen, tryck in  eller invänta det automatiska avbrottet.

Observera!

- För perioder av stillastående över 3-4 dagar rekommenderas starkt, när maskinen satts på igen, att utföra 2/3 sköljningar innan den används;
- Det är normalt efter att ha utfört denna funktionen, att det finns vatten i behållaren för kaffesump (A11).

6.4 Avkalkning







För instruktioner om hur avkalkningen ska genomföras hänvisas till kapitel "13. Avkalkning".

6.5 Vattenfilter

För instruktionerna beträffande installation av filtret (D7), hänvisas till kapitel "15. Avhärningsfilter".

6.6 Värden drycker

I detta avsnittet kan du konsultera de anpassade inställningarna och eventuellt återställa fabriksvärdena för varje enskild dryck.

1. När du kommit in i inställningsmenyn, tryck in "VÄRDEN DRYCK": på displayen visas panelen för värdena för den första drycken;
2. Värdena visas på vertikala linjer: fabriksvärdet anges med symbolen  medan det aktuella inställda värdet anges genom att det vertikala bandet fylls i;
3. För att gå tillbaka till inställningsmenyn, tryck in  För att bläddra och visa dryckerna, tryck in  ;
4. För att återställa drycken till fabriksvärden, tryck in  ;
5. "BEKRÄFTA RESET?": för att bekräfta, tryck in  (för att annullera, );
6. "FABRIKSVÄRDEN""INSTÄLLDA": tryck in .

Drycken är nu återprogrammerad till fabriksvärden. Fortsätt med de övriga dryckerna eller gå tillbaka till startsidan genom att trycka in 2 gånger .

6.7 Automatisk avstängning (standby)

Det är möjligt att ställa in automatisk avstängning, så att maskinen stängs av efter 15 eller 30 minuter eller efter 1, 2 eller 3 timmars användning.

För att programmera den automatiska avstängningen utför följande:

1. Tryck in "AUTOMATISK AVSTÄNGNING";
2. Välj önskad tidsintervall  (ökning) eller  (minskning) av värdet;
3. För att bekräfta, tryck in .

Nu är den automatiska avstängningen återprogrammerad.

6.8 Energibesparing

Med denna funktionen är det möjligt att aktivera eller inaktivera energibesparingen. När funktionen är aktiverad, garanterar den en mindre energiförbrukning, i enlighet med gällande europeiska föreskrifter.

För att inaktivera (eller aktivera) funktionen "energibesparing", utför följande:

1. Tryck in "ENERGIBESPARING" för att inaktivera  eller aktivera  funktionen;

På startsidans övre fält, visas den relativa symbolen (B1) för att ange att funktionen har aktiverats.

Observera:

När energibesparingen är aktiverad, kan dispenseringen kräva några sekunders väntan.

6.9 Kaffetemperatur

Om du önskar modifiera vattentemperaturen med vilken kaffet dispensereras, utför följande:

1. Tryck in "KAFFETEMPERATUR": displayen visar de valbara värdena (det aktuella värdet är understruket);
2. Tryck in värdet som du önskar ställa in (LÅGT; MEDEL; HÖGT).

Observera:

Variationen av temperaturen är mera effektiv för drycker i stor kopp.

6.10 Vattnets hårdhet

För instruktionerna beträffande inställning av vattnets hårdhet, hänvisas till kapitel "14. Programmering av vattnets hårdhet".



6.11 Ställ in språk

Om du önskar modifiera språket på displayen, utför följande:

1. Tryck in "STÄLL IN SPRÅK";
2. Tryck in den lilla flaggan, som motsvarar språket som du vill välja (tryck in  för att visa alla de tillgängliga språken).

6.12 Ljudsignal



Med denna funktionen aktiverar eller inaktiverar man ljudsignalen, som maskinen avger, vid varje tryck på ikonerna och vid varje införande/avlägsnande av tillbehören. För att aktivera/inaktivera ljudsignalen, utför följande:

1. Tryck in "LJUDSIGNAL" för att inaktivera  eller aktivera  funktionen;

6.13 Fabriksvärden

Med denna funktionen återställs alla menyens inställningar och alla programmeringar av mängd för samtliga profiler och går tillbaka till fabriksvärde (med undantag för språket, som förblir det redan inställda).

För att återställa fabriksvärdena, utför följande:

1. Tryck in "FABRIKSVÄRDEN": displayen visar "ÅTERSTÄLL" "FABRIKSVÄRDEN": tryck in  för att bekräfta (eller tryck in  för att annullera proceduren);
2. "FABRIKSVÄRDEN INSTÄLLDA": tryck in  för att bekräfta.

6.14 Statistik

Med denna funktionen visas maskinens statistiska data. För att visa dessa, utför följande:

1. Tryck in "STATISTIK" och kontrollera samtliga statistiska data genom att bläddra i titlarna med .

7. BEREDNING AV KAFFE

7.1 Beredning av kaffe med användning av kaffebönor

Varning!

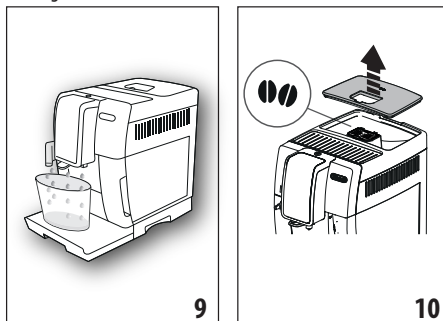

Använd inte gröna, karamellerade eller kanderade kaffebönor eftersom dessa kan klibba fast i kaffekvarnen och göra den oanvändbar.

1. Inför kaffebönorna i den därför avsedda behållaren (A3) (fig. 10);



2. Placera en kopp under kaffedispenserns munstycket (A9) (fig. 9);
3. Sänk dispensern så att den kommer så nära kopparna som möjligt (fig. 11); på så sätt erhåller du bättre skum;
4. Välj önskat kaffe:
 - ESPRESSO
 - LONG
 - COFFEE
 - DOPPIO+
 - 2X ESPRESSO
5. Beredningen startar och på displayen visas bilden av vald dryck och en progressiv linje som fylls in efter hand som beredningen pågår.

Obs:

- Det är möjligt att laga till 2 koppar ESPRESSO samtidigt, genom att trycka in "2X  " under beredningen av 1 Espresso (bilden visas under några sekunder från start av tillagningen).
- Dispenseringen kan stoppas när som helst under maskinens beredning av kaffet, genom att trycka in .

När beredningen avslutats, är maskinen redo för en ny användning.

Obs!







- Under användningen visar displayen vissa meddelanden (FYLL VATTENTANKEN, TÖM SUMPBEHÅLLAREN, etc.)

vars innebörd framgår av kapitel "17. Meddelanden som visas på displayen".

- För att erhålla varmare kaffe, hänvisas till avsnitt "7.6 Råd för varmare kaffe".
- Om kaffet kommer droppvis eller är tunt med lite skum eller är för kallt, läs råden som återges i avsnitt "7.5 Justering av kaffekvarnen" och i kapitel "18. Åtgärdande av felen".
- Beredningen av varje kopp kaffe kan anpassas (se kapitel "11. Anpassa dryckerna").

7.2 Val av kaffearom





Tryck in knappen  (C1):

my 	Personlig (om programmerad) / Standard
	X-SVAG
	SVAG
	MEDIUM
	STARK
	X-STARK
	(se "7.4 Beredning av kaffe med användning av föroålet kaffe")

Efter dispenseringen, går inställningen av aromen tillbaka till värdet my .

7.3 Val av mängd kaffe

Tryck in knappen  (C4):

my 	Personlig (om programmerad) / Standard (se tabellen i kapitel "11. Anpassa dryckerna")
	LITEN MÄNGD
	MEDIUM MÄNGD
	STOR MÄNGD
	X-STOR MÄNGD

Efter dispenseringen, går inställningen av mängden tillbaka till värdet my .

7.4 Beredning av kaffe med användning av föroålet kaffe

Varning!

- Inför aldrig föroålet kaffe i maskinen när den är avstängd, för att undvika att det sprider sig inuti maskinen och smutsar ner den. I denna händelse kan maskinen ta skada.
- - Inför aldrig mer än 1 struket mått (D2), annars kan maskinens inandöme smutsas ner eller så kan tratten (A4) täppas igen.
- När du använder föroålet kaffe, är det möjligt att bereda endast en kopp kaffe åt gången.

1. Tryck in knappen  (C1) tills displayen visar "☞" (föroålet).
2. Öppna locket på tratten för föroålet kaffe (A2).
3. Försäkra dig att tratten (A4) inte är igentäppt, för sedan in ett struket mått föroålet kaffe (fig. 12).

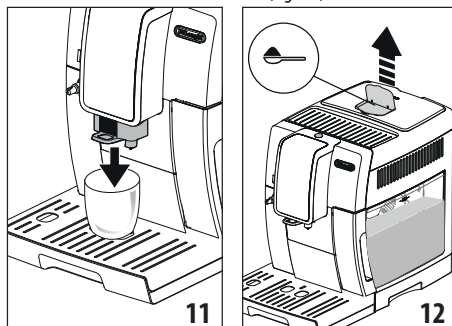

4. Placera en kopp under kaffedispenserns munstycket (A9).
5. Välj önskat kaffe:
 - ESPRESSO
 - LONG
 - COFFEE
6. Beredningen startar och på displayen visas bilden av vald dryck och en progressiv linje som fylls i efter hand som beredningen pågår.

När beredningen avslutats, är maskinen redo för en ny användning.

Varning! Beredning av kaffe LONG:

Efter halva beredningen, begär maskinen införande av ett nytt mått föroålet kaffe: gör så och tryck in .

7.5 Justering av kaffekvarnen

Kaffekvarnen ska inte justeras, åtminstone inte till en början, eftersom den redan förhandsinställts vid fabriken för att erhålla en korrekt dispensering av kaffet.

Om dispenseringen ändå, efter att ha berett de första kopparna kaffe, skulle vara tunn med lite skum eller alltför långsam

(droppvis), är det nödvändigt att utföra en korrigering av malningsgraden med justeringsratten (A5) (fig. 13).

Obs!

Justeringsratten ska vridas endast medan kaffekvarnen är igång, under den första fasen av beredningen av kaffedryckerna.



Om kaffet rinner ut för långsamt eller inte rinner ut alls, ska du vrida ratten medurs ett steg mot nummer 7.

För att däremot erhålla ett högre flöde av kaffet och för att förbättra skummets utseende, vrid moturs ett hack mot

nummer 1 (inte mer än ett hack i taget, annars kan kaffet sedan komma droppvis).

Effekten av denna korrigering, märks endast efter dispensering av åtminstone 2 påföljande koppar kaffe. Om du efter denna justering inte har erhållit önskat resultat, är det nödvändigt att upprepa korrigeringen genom att vrida ratten med ytterligare ett hack.

7.6 Råd för varmare kaffe

För att erhålla varmare kaffe, rekommenderar vi att:

- utföra en sköljning med funktionen "Sköljning" i menyn för inställningar i (avsnitt "6.3 Sköljning");
- värma kopparna med varmt vatten (använd funktionen för varmt vatten, se kapitel 10. Dispensering av varmt vatten");
- öka kaffetemperaturen i menyn inställningar "C3" (avsnitt "6.9 Kaffetemperatur"). Variationen av temperaturen är mera effektiv för drycker i stor kopp.

8. KAFFEKANNA

1. Placera en kanna under kaffedispensern (A9): vid valet av kanna att använda, kom ihåg mängden som kommer att dispenserats, dvs.:

Vald dos	Mängd (ml)
	250
	500
	750

2. Tryck in "KAFFEKANNA";
3. Välj arom och antal koppar;
4. Tryck in ;
5. Efter några sekunder startar beredningen och på displayen visas bilden av vald dryck och en progressiv linje som fylls i efter hand som beredningen pågår.

När beredningen avslutats, är maskinen redo för en ny användning.

Observera:

- : tryck in om du önskar avbryta beredningen helt och gå tillbaka till startsidan.

SÄKERHETSVARNING:

Efter att ha lagat till en kanna kaffe, låt maskinen svalna i 5 minuter innan du bereder en annan dryck. Risk för överhettning!

9. BEREDNING AV VARMA MJÖLKDRYCKER

Obs!

För att undvika att erhålla mjölk med lite skum eller med stora bubblor, rengör alltid mjölkbehållarens lock (E2) och varmvattenröret (A8) enligt beskrivningen i avsnitt "9.4 Rengöring av behållaren efter varje användning", "12.10 Rengöring av mjölkbehållaren" och "12.11 Rengöring av varmvattenröret".

9.1 Fyll på och haka fast mjölkbehållaren

1. Ta av locket (E2) (fig. 14);
2. Fyll mjölkbehållaren (E3) med en tillräcklig mängd mjölk, utan att överskrida MAX nivån som är tryckt på behållaren (fig. 15). Kom ihåg att varje hack som är tryckt på behållarens sida motsvarar ungefär 100 ml mjölk;

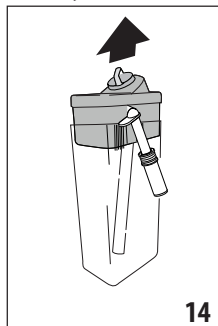
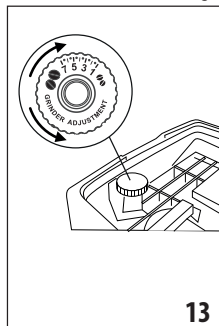

Obs!

- För att erhålla tjockare och jämnare skum är det nödvändigt att använda mellanmjölk eller lättmjölk vid kylskåps-temperatur (ungefär 5° C).
 - Om funktionen "Energibesparing" har aktiverats, kan dispenseringen av drycken kräva några sekunders väntan.
3. Försäkra dig att mjölkpumpugningsröret (E4) är väl införd i det därför avsedda utrymmet på botten av mjölkbehållarens lock (fig. 16);
 4. Sätt tillbaka locket på mjölkbehållaren;
 5. Om närvarande, dra ut varmvattenröret (D6);
 6. Haka fast mjölkbehållaren (E) genom att föra den till botten på munstycket (A8) (fig. 17) maskinen avger en akustisk signal (om funktionen för ljudsignalen är aktiverad);

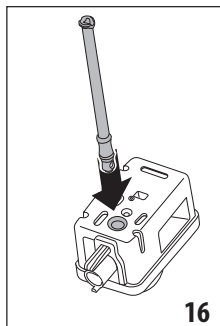
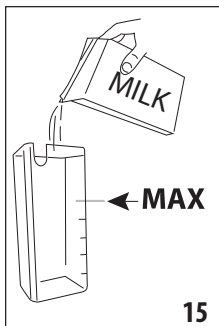

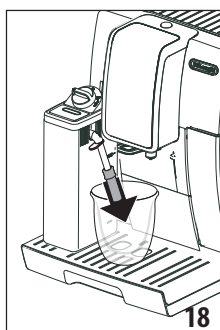
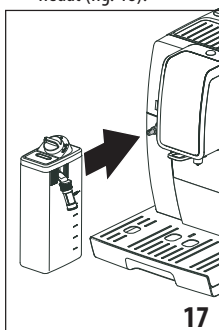

7. Placera en tillräckligt stor kopp under kaffedispenserns munstycke (A9) och under röret för dispensering av skummad mjölk (E5); justera längden för mjölkdispenserns rör, för att närma det till koppen, helt enkelt genom att dra det nedåt (fig. 18).



8. Följ nedanstående anvisningar för varje specifik funktion.

9.2 Justera mängden av skum

Genom att vrida justeringsratten för skum (E1), väljer du mängden mjölkskum, som kommer att dispenseras under beredningen av mjölkdryckerna.



Rattens position	Beskrivning	Rekommenderas för...
	INGET SKUM	VARM MJÖLK (utan skum) / CAFFELATTE
	MIN. SKUM	latte macchiato/ FLAT WHITE
	MAX SKUM	CAPPUCCINO/ CAPPUCCINO+ / CAPPUCCINO MIX / ESPRESSO MACCHIATO / VARM MJÖLK (LATTE CALDO (med skum))

9.3 Automatisk beredning av mjölkdrycker

- Fyll och fäst mjölkbehållaren (E) som visats tidigare.
- Välj önskad dryck:
 - CAPPUCCINO
 - LATTE MACCHIATO
 - MILK (VARM MJÖLK)
 - CAPPUCCINO+
 - CAPPUCCINO MIX
 - CAFFELATTE
 - FLAT WHITE
 - ESPRESSO MACCHIATO
- På displayen råder maskinen att vrida reglaget för justering av skummet (E1) enligt mängden skum som originalreceptet förutsätter: vrid alltså reglaget på mjölkbehållarens lock.
- Efter några sekunder startar beredningen och på displayen visas bilden av vald dryck och en progressiv linje som fylls i efter hand som beredningen pågår.

När beredningen avslutats, är maskinen redo för en ny användning.

Obs: allmänna anvisningar för beredning av samtliga mjölkdrycker

-  **Esc**: tryck in om du önskar avbryta beredningen fullständigt och gå tillbaka till startsidan.
-  **Stop X**: tryck in för att avbryta dispenseringen av mjölken eller kaffet och gå till nästa dispensering (om förutsedd) för att fullborda drycken.
- Beredningen av varje mjölkdryck kan anpassas (se kapitel 11. Anpassa dryckerna").
- Lämna inte mjölkbehållaren utanför kylan en längre tid, ju mer mjölkens temperatur stiger (5°C idealisk), desto mera försämras skummetts kvalitet.

9.4 Rengöring av behållaren efter varje användning

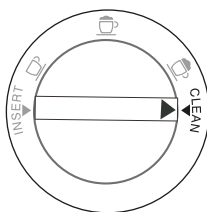

Efter varje användning med mjölkfunktionerna visas begäran "VRID REGLAGET TILL LÄGE CLEAN" och det är nödvändigt att utföra rengöringen av skumlocket:

- Lämna mjölkbehållaren (E) monterad i maskinen (det är inte nödvändigt att tömma mjölkbehållaren);
- Placera en kopp eller annan behållare under röret för dispensering av skummad mjölk;
- Vrid skumreglaget (E1) till "CLEAN" (fig. 19): displayen visar "RENGÖRING PÅGÅR" "BEHÅLLARE UNDER DISPENSER" tillsammans med en progressiv linje som fylls i efter hand som rengöringen fullbordas (fig. 20). Från röret för

dispensering av skummad mjölk kommer ånga blandad med varmt vatten ut. Rengöringen avbryts automatiskt;

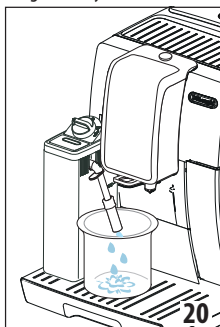
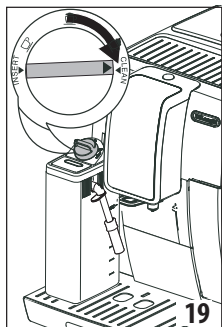

4. För tillbaka justeringsratten till ett av valen för skum;
5. Ta bort mjölkbehållaren och rengör alltid munstycket med varmt vatten (A8) med en svamp (fig. 21).

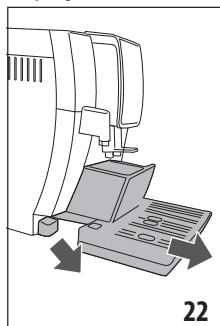

Observera!

- Om du ska bereda flera koppar med mjölkbaserade drycker, utför rengöringen av mjölkbehållaren efter den sista beredningen. För att gå vidare med de påföljande beredningarna, när meddelandet för funktionen CLEAN visas, tryck in **↶ Esc**.
- Om rengöringen inte utförs, visar displayen symbolen **☹** för att påminna att det är dags att utföra rengöringen av mjölkbehållaren.
- Behållaren med mjölken kan förvaras i kylskåpet.
- I vissa fall är det, för att utföra rengöringen, nödvändigt att vänta tills maskinen värmts upp.

10. DISPENSERING AV VARMT VATTEN

1. Kontrollera att varmvattenröret (D6) är korrekt fasthakat på munstycket för varmt vatten (A8);
2. Placera en behållare under dispensern (så nära som möjligt för att undvika stänk);

3. Tryck in "VARMT VATTEN"; på displayen visas den motsvarande bilden och en progressiv linje som fylls i efter hand som beredningen pågår;
4. Maskinen dispenserar det varma vattnet och avbryter sedan automatiskt dispenseringen. För att manuellt avbryta dispenseringen av varmt vatten, tryck in **Stop X**.

Observera!

- Om funktionen "Energibesparing" har aktiverats, kan dispenseringen av varmt vatten kräva några sekunders väntan.
- Beredningen av varmt vatten kan anpassas (se kapitel "11. Anpassa dryckerna").

11. ANPASSA DRYCKERNA **(my)**

Arom (för dryckerna för vilka det förutses) och mängden av dryckerna kan anpassas.

1. Tryck in **(my)** (C2);
2. Välj drycken som du önskar anpassa för att nå skärmbilderna för anpassningen: de relativa tillbehören ska vara införda;
3. (Endast kaffedrycker) Välj önskad smak, genom att trycka in "–" eller "+" och tryck in **Ok ✓**;
4. Beredningen startar och apparaten visar skärmen för anpassning av mängden, vilket visas av en vertikal stapel. Stjärnan bredvid linjen representerar den aktuellt inställda mängden;
5. När mängden uppnår den minst inställningsbara, visar displayen **Stop X**;
6. Tryck in **Stop X** när önskad mängd uppnås i koppen;
7. Tryck in **Ok ✓** för att spara (eller **↶ Esc** för att annullera).

Apparaten bekräftar om värdena har sparats eller inte (beroende på föregående val): tryck in **Ok ✓**. Apparaten går tillbaka till startsidan.

Observera!

- **Mjölkdrycker:** man sparar kaffe aromen och sedan sparas enskilt de olika mängderna mjölk och kaffe;
- **Varmt vatten:** apparaten dispenserar varmt vatten: tryck in **Stop X** för att spara önskad mängd.
- Det är möjligt att gå ut ur programmeringen, genom att trycka in **↶ Esc**: värdena kommer inte att sparas.

Tabell över drycksmängder		
Dryck	Standardmängd	Programmerbar mängd
ESPRESSO	40 ml	20-180 ml
LONG	160 ml	115-250 ml
COFFEE	180 ml	100-240 ml
DOPPIO+	120 ml	80-180 ml
VARMT VATTEN	250 ml	20-420 ml

12. RENGÖRING

12.1 Rengöring av maskinen

Följande delar av maskinen ska rengöras regelbundet:

- maskinens interna krets;
- behållare för kaffesump (A11);
- droppkar (A15), kar för uppsamling av kondens (A10), karrets galler (A14) och indikator för fullt kar (A13);
- vattentanken (A17);
- kaffedispenserns munstycken (A9);
- tratten för förmalet kaffe (A4);
- brygggruppen (A20), åtkomlig när serviceluckan öppnas (A19);
- mjölkbehållaren (E);
- munstycket för varmvatten (A8);
- kontrollpanelen (B).

Varning!

- Använd inte lösningsmedel, abrasiva rengöringsmedel eller alkohol för rengöring av maskinen. För de superautomatiska De'Longhi maskinerna är det inte nödvändigt att använda kemiska tillsatser för rengöringen av maskinen.
- Ingen av apparatens komponenter tål maskindisk, förutom behållarens galler (A14) och mjölkbehållaren (E).
- Använd inte metallföremål för att avlägsna kalkavlagringar och kaffeavlagringar, eftersom dessa skulle kunna repa metall- och plastytorna.

12.2 Rengöring av maskinens interna krets

För perioder av stillastående över 3/4 dagar är det tillrådligt att före användningen slå på maskinen och dispensera:

- 2/3 sköljningar, genom att välja funktionen "Sköljning" (avsnitt "6.3 Sköljning");
- med varmt vatten i några sekunder (kapitel "10. Dispensering av varmt vatten").

Observera!

Det är normalt efter att ha utfört denna rengöring, att det finns vatten i behållaren för kaffesump (A11).

12.3 Rengöring av behållaren för kaffesump

När displayen visar meddelandet "TÖM SUMPBEHÅLLAREN", är det nödvändigt att tömma den och rengöra den. Maskinen kan inte bereda kaffe förrän sumpbehållaren (A11) rengjorts. Maskinen meddelar att det är nödvändigt att tömma behållaren, även om den inte är full, om 72 timmar har förflutit sedan den först utförda beredningen (för att räkningen av de 72 timmarna ska utföras korrekt, får maskinen aldrig stängas av med huvudströmbrytaren) (A22).

Varning! Fara för brännskador

Om du bereder flera cappuccino i följd, blir metallytan (A12) för kopporna varm. Vänta till den kyla av innan du rör vid den och grip den endast i den främre delen.

För att utföra rengöringen (med påslagen maskin):

1. Dra ut droppkaret (A15) (fig. 22), töm det och rengör det.
2. Töm och rengör noggrant behållaren för kaffesump (A11), med uppmärksamhet att avlägsna alla rester, som kan finnas på botten, den medföljande penseln (D5) är försedd med en spatel för detta skäl.
3. Kontrollera kondenskaret (A10) (rött) och töm det om det är fullt.

Varning!

När du drar ut droppkaret är det obligatoriskt att alltid tömma sumpbehållaren även om den inte är full. Om denna procedur inte utförs, kan det inträffa att sumpbehållaren fylls mer än förutsett vid beredningen av påföljande kaffe och att maskinen täpps igen.

12.4 Rengöring av droppkaret och kondenskaret

Varning!

Droppkaret (A15) är försedd med en indikatorflottör (A13) (röd) för vattennivån i innehållet (fig. 23). Innan denna indikator börjar komma ut från kopphyllan (A12) är det nödvändigt att tömma karet och rengöra det annars kan vattnet rinna över kanten och skada apparaten, arbetsbordet eller intilliggande ytor. För att avlägsna droppkaret, utför följande:

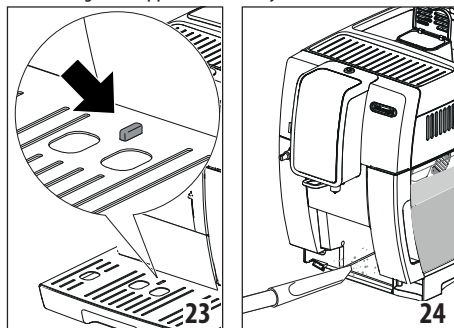

Dra ut droppkaret och kaffesumpbehållaren (A11) (fig. 22);

4. Avlägsna koppstället (A12), karets galler (A14), töm sedan droppkaret och sumpbehållaren och diska samtliga komponenter.
5. Kontrollera det röda kondenskaret (A15) och töm det om det är fullt;
6. Sätt tillbaka droppkaret fullständigt med kaffesumpbehållaren.

12.5 Rengöring av maskinens inandöme

Risk för elektrisk stöt!

Innan du utför rengöring av de invändiga delarna måste maskinen vara avstängd (se "5. Avstängning av apparaten") och bortkopplad från elnätet. Sänk aldrig ner maskinen i vatten.

1. Kontrollera regelbundet (ungefär en gång i månaden) att maskinens inandöme (åtkomligt när droppkaret har avlägsnats) (A15) inte är smutsigt. Om nödvändigt ska du avlägsna kafferester med den medföljande penseln (D5) eller en svamp.
2. Sug upp alla rester med en dammsugare (fig. 24).

12.6 Rengöring av vattenbehållaren

1. Rengör vattentanken regelbundet (ungefär en gång i månaden och vid varje byte av avhärningsfiltret (D7) (om förutsett), vattentanken (A17) med en fuktig duk och lite mild diskmedel: skölj noggrant innan du fyller tanken och sätter tillbaka den;
2. Avlägsna filtret (om befintligt) och skölj det med rinnande vatten;
3. För in filtret på nytt (om förutsett), fyll behållaren med färskt vatten och sätt tillbaka behållaren;
4. (Endast modeller med avhärningsfilter) Dispensera cirka 100ml varmt vatten för att återaktivera filtret.

12.7 Rengöring av kaffedispenserns munstycke

1. Rengör kaffedispenserns munstycket (A9) med en svamp eller en duk (fig. 25A);
2. Kontrollera att hålen i kaffedispensern inte är igentäppta. Om nödvändigt, avlägsna kafferesterna med en tandpeta-re. (fig. 25B).



12.8 Rengöring av tratten för matning av det förmalda kaffet

Kontrollera regelbundet (ungefär en gång i månaden) att tratten för det förmalda kaffet (A4) inte är igentäppta. Avlägsna vid behov eventuella rester av kaffe med hjälp av den medföljande penseln (D5).

12.9 Rengöring av bryggruppen

Bryggruppen (A20) måste rengöras åtminstone en gång i månaden.

Varning!

Bryggruppen kan inte avlägsnas när maskinen är påslagen.

1. Försäkra dig om att maskinen blivit korrekt avstängd (se kapitel "5. Avstängning av apparaten");
2. Dra ut vattentanken (A17) (fig. 3);
3. Öppna bryggruppens lucka (A19) (fig. 26), som är placerad på den högra sidan;
4. Tryck de två färgade knapparna för frisläppningen inåt och dra samtidigt ut bryggruppen (fig. 27);
5. Sänk bryggruppen ungefär 5 minuter i vatten och skölj den sedan under kranen;

Varning!

SKÖLJ ENDAST MED VATTEN

INGET DISKMEDEL - INGEN DISKMASKIN

Rengör bryggruppen, utan att använda diskmedel, eftersom dessa kan skada den.

6. Rengör, med hjälp av penseln (D5), eventuella kafferester från bryggruppens utrymme, synliga från bryggruppens lucka;
7. Efter rengöringen, sätt tillbaka bryggruppen, genom att föra in den i hållaren (fig. 28), tryck sedan på texten PUSH, tills du hör att den klickar fast;

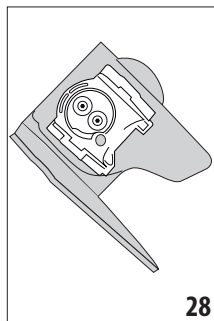
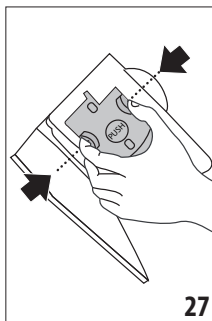

Obs!

Om det är svårt att föra in bryggruppen, är det nödvändigt, (före införandet) att föra den till korrekt dimension, genom att trycka på de två spakarna, som anges på fig. 29.

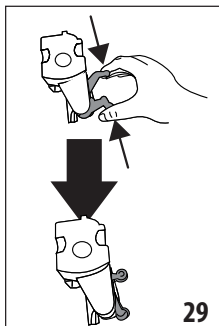

29

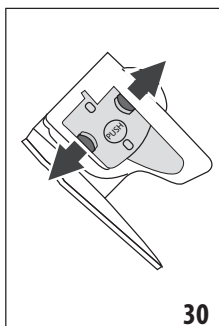

30

8. När den sedan är införd, försäkra dig att de två röda knapparna har skjutits ut (fig. 30);
9. Stäng bryggruppens lucka;
10. Sätt tillbaka vattenbehållaren.

12.10 Rengöring av mjölkbehållaren

För att bibehålla mjölkskumningen effektiv, rengör mjölkbehållaren (E) enligt följande beskrivning, varannan dag:

1. Dra ut locket (E2);
2. Dra ut mjölkroret (E5) och mjölkpupsuget (E4) (fig. 31);

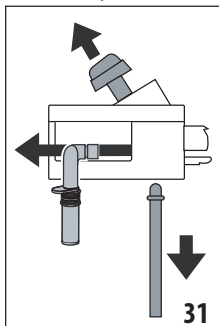

31

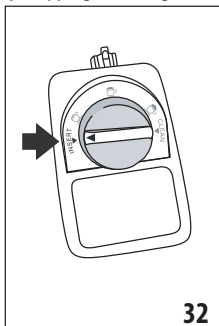

32

3. Vrid justeringsratten för skumjusteringen (E1) moturs till läget "INSERT" (fig. 31) och dra den uppåt;

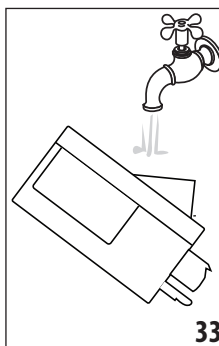

33

4. Tvätta noggrant alla delarna med varmt vatten och skonsamt diskmedel. **Det är möjligt att diska alla delarna i diskmaskin, men med uppmärksamhet att placera dem i diskmaskinens övre korg.** Var särskilt uppmärksam att inga rester av mjölk blir kvar i urholkningen och kanalen under ratten (fig. 32), skrapa eventuellt kanalen med en tandpetare;

5. Skölj skumreglagets utrymme med rinnande vatten (fig. 33);
6. Kontrollera även att uppsugningsröret och dispenseringsröret inte är igentäpta av mjölkrester;
7. Återmontera ratten i höjd med texten "INSERT", dispenseringsröret och mjölkpupsugningsröret;
8. Sätt tillbaka locket på mjölkbehållaren (E2).

12.11 Rengöring av varmvattenröret

Rengör munstycket (A8) efter varje mjölk tillredning med en trasa för att avlägsna de mjölkrester som fastnat på packningarna (fig. 21).

13. AVKALKNING

Varning!

- Före användningen läs instruktionerna och etiketterna på avkalkningsmedlet, som återges på själva avkalkningsmedlets behållare.
- Vi rekommenderar att använda uteslutande avkalkningsmedel från De'Longhi. Användning av ej lämpliga avkalkningsmedel, liksom ej regelmässigt utförd avkalkning, kan medföra uppkomst av defekter, som inte täcks av tillverkarens garanti.

Avkalka maskinen när displayen visar "AVKALKNING NÖDVÄNDIG" "OK FÖR ATT STARTA (~45min)": om du vill utföra avkalkningen omedelbart, tryck in **Ok ✓** och följ procedurerna från punkt 3.

För att senare lägga avkalkningen, tryck in **Esc ↵**: på displayen påminner symbolen  att apparaten behöver avkalkas. (Meddelandet kommer att visas på nytt vid varje påslagning).

För att nå menyn för avkalkning:

1. Tryck in knappen **⚙️ (C3)** för att gå in i menyn;
2. Tryck in "AVKALKA" och följ indikationerna på displayen;
3. "TA BORT VATTENFILTRET" (fig. 34); dra ut vattentanken (A17), ta bort vattenfiltret (D7) (om närvarande), töm vattentanken. Tryck in **Next >**;

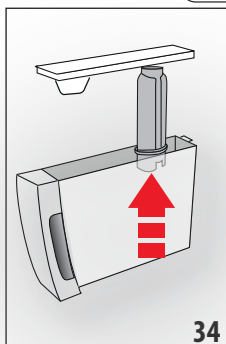

34

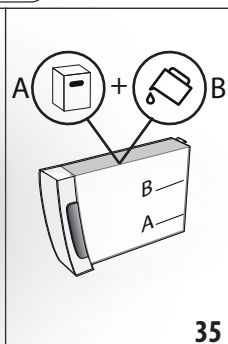

35

4. "AVKALKNINGSMEDEL (NIVÅ A) OCH VATTEN (NIVÅ B)" (fig. 35); håll avkalkningsmedlet i vattenbehållaren till nivå A (motsvarande en förpackning på 100ml), som är tryckt på behållarens insida, tillsätt sedan vatten (en liter) tills du når nivå B; för sedan in vattentanken på nytt. Tryck in **Next >**;
5. "TÖM DROPPKARET" (fig. 22):
6. Avlägsna, töm och för på nytt in droppkaret (A15) och sumpbehållaren (A11). Tryck in **Next >**;
7. "PLACERA EN BEHÅLLARE 2l OK FÖR ATT STARTA": Placera en tom behållare med minimum kapacitet på 2 liter under hetvatten/ångröret (D6) och kaffedispensern (A9) (fig. 9);

Varning! Fara för brännskador

Varmt vatten som innehåller syror kommer ut från varmvattenröret och kaffedispensern. Var försiktig att inte komma i kontakt med denna lösningen.

8. Tryck in **Ok ✓** för att bekräfta införande av avkalkningslösningen. Displayen visar "AVKALKNING PÅGÅR VAR GOD VÄNTA": avkalkningsprogrammet startar och avkalkningslösningen kommer ut från både varmvattenröret och kaffedispensern och utför automatiskt en rad sköljningar i intervaller för att avlägsna kalkavlagringar från maskinens inandöme;

Efter ungefär 25 minuter avbryter apparaten avkalkningen;

9. "SKÖLJ OCH FYLL MED VATTEN TILL MAX NIVÅ" (fig. 4): apparaten är nu klar för en sköljningsprocedur med färskt vatten. Töm behållaren som använts för att samla upp avkalkningslösningen och dra ut vattentanken, töm den och skölj den med rinnande vatten, fyll den till MAX nivå med färskt vatten och sätt in vattentanken i maskinen;
10. "SÄTT IN BEHÅLLARE 2l OK FÖR ATT STARTA SKÖLJNING": Sätt tillbaka behållaren tom, som använts för att samla upp avkalkningslösningen under kaffedispensern och varmvattendispensern (fig. 9) och tryck in **Ok ✓**;;
11. Varmt vatten kommer först ut ur kaffedispensern och sedan från varmvattenröret och displayen visar "SKÖLJNING PÅGÅR";

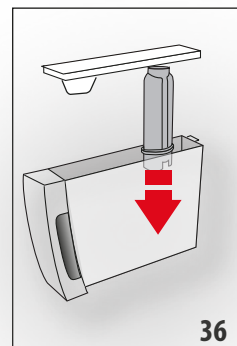

12. När vattnet i tanken tar slut, töm behållaren som använts för att samla upp sköljvattnet;
13. (Om filtret var installerat) "FÖR IN FILTRET I DESS UTRYMME" (fig. 36). Tryck in **Next >** och dra ut vattentanken, sätt tillbaka avhärtningsfiltret, om det avlägsnats tidigare;

14. "SKÖLJ OCH FYLL MED VATTEN TILL MAX NIVÅ" (fig. 4): Fyll behållaren upp till MAX med färskt vatten;
15. "SÄTT IN VATTENTANKEN" (fig. 5): Sätt tillbaka vattentanken;
16. "SÄTT IN BEHÅLLARE 2l OK FÖR ATT STARTA SKÖLJNING": Placera behållaren tom, som använts för att samla upp avkalkningslösningen under varmvattenröret (fig. 9) och tryck in **Ok ✓**;
17. Varmt vatten kommer först ut från varmvatten/ångröret och displayen visar "SKÖLJNING PÅGÅR, VAR GOD VÄNTA";
18. "TÖM DROPPKARET" (fig. 22): Vid slutet av den andra sköljningen, avlägsna, töm och för på nytt in droppkaret (A15) och sumpbehållaren (A11); tryck in **Next >**;
19. "AVKALKNING FULLBORDAD": tryck in **Ok ✓**;
20. "FYLL TANKEN MED FÄRSKT VATTEN": töm behållaren som använts för uppsamling av sköljvattnet, dra ut och fyll på vattentanken med färskt vatten till MAX nivån och sätt tillbaka den i maskinen.

Avkalkningsproceduren är fullbordad.

Observera!

- Om avkalkningscykeln inte slutförs korrekt (t.ex. på grund av strömavbrott), är det lämpligt att upprepa cykeln;
- Det är normalt efter att ha utfört avkalkningscykeln, att det finns vatten i behållaren för kaffesump (A11).
- Apparaten kräver en tredje sköljning, om vattentanken inte är fylld till maxnivån: detta för att garantera att det inte finns avkalkningsmedel i apparatens inre kretsar. Innan du startar sköljningen, kom ihåg att tömma droppkaret;
- Den eventuella begäran från maskinen, av två mycket näraliggande avkalkningscykler ska anses vara normalt, till följd av det utvecklade kontrollsystemet som är tillämpat i maskinen.

14. PROGRAMMERING AV VATTNETS HÅRDHET

Meddelandet "AVKALKNING KRÄVS - OK FÖR ATT STARTA (~45MIN) **!**" visas efter en bestämd driftsperiod, som beror på vattnets hårdhet.

Maskinen är förhandsinställd vid fabriken på "HÅRDHETSGRAD 4". Om så önskas är det möjligt att programmera maskinen beroende på vattnets verkliga hårdhetsgrad i de olika regionerna, och på så sätt göra proceduren för avkalkning mindre frekvent.

14.1 Mätning av vattnets hårdhet

1. Avlägsna från förpackningen den medföljande stickan "TOTAL HARDNESS TEST" (D1).
2. För in en sticka helt i ett glas vatten i ungefär en sekund.
3. Dra ut stickan ur vattnet och skaka den lätt. Efter ungefär en minut bildas 1, 2, 3 eller 4 röda rutor, beroende på vattnets hårdhet, varje ruta motsvarar 1 grad.

Reaktionssticka	Vattnets hårdhet
	Nivå 1 = mjukt vatten
	Nivå 2 = inte särskilt hårt vatten
	Nivå 3 = hårt vatten
	Nivå 4 = mycket hårt vatten

14.2 Inställning av vattnets hårdhet

- Gå till menyn, som anges i avsnitt "6.1 Gå till menyn";
- Tryck in "VATTNETS HÅRDHET";
- "VATTNETS AKTUELLA HÅRDHET UNDERSTRUKEN": Tryck in önskad nivå (Nivå 1 = mjukt vatten; Nivå 4 = mycket hårt vatten);
- Tryck in för att gå tillbaka till startsidan. Maskinen är nu omprogrammerad enligt den nya inställningen för vattnets hårdhet.

15. VHÄRDNINGSFILTER

Vissa modeller är försedda med ett avhärdningsfilter (D7): om din modell saknar detta, rekommenderar vi att köpa det hos auktoriserade De'Longhi. service center. För en korrekt användning av filtret, följ de nedanstående instruktionerna.

15.1 Installation av filtret

- Ta ut filtret (D7) ur förpackningen;
- Gå till menyn, som anges i avsnitt "6.1 Gå till menyn";
- Tryck in "VATTENFILTER";
- "VRID DATUMSKIVAN TILL DE FÖLJANDE 2 MÅNADERNA" (fig. 37): vrid datumskivan tills nästa 2 månader av användning visas. Tryck in ;

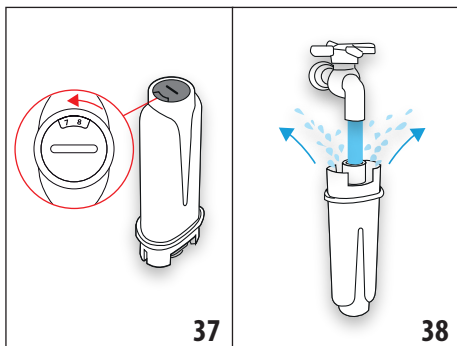

Observera

IFiltret har en varaktighet på två månader vid normal användning, om maskinen däremot förblir oanvänd med installerat filter, har det en maximal varaktighet på 3 veckor.

- "LÅT VATTNET RINNA TILLS DET KOMMER UT" (fig. 38): För att aktivera filtret, låt kravatten flyta i filtrets hål som anges på figuren, tills vattnet kommer ut ur sidöppningarna i över en minut. Tryck in ;
- Dra ut tanken (A17) från maskinen och fyll den med vatten.
- "SÄNK NER FILTRET OCH LÅT LUFTBUBBLORNA KOMMA UT" (fig. 39): För in filtret i vattentanken och sänk det helt i ungefär tio sekunder och luta det för att tillåta luftbubblorna att komma ut. Tryck in ;

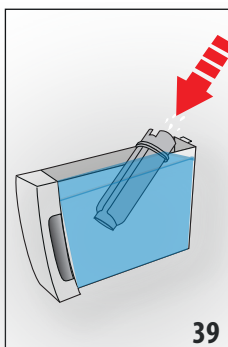

- "SÄTT FILTRET I DESS UTRYMME": För in filtret (D7) i det avsedda utrymmet (fig. 36) och tryck det till botten. Tryck in ;
- "SÄTT IN VATTENTANKEN": Stäng tanken med locket (A17), och för sedan in tanken i maskinen igen (fig. 5);

- "PLACERA EN BEHÅLLARE 0,5L, OK FÖR ATT AKTIVERA FILTRET" (fig. 7): placera behållaren under varmvattenröret (D6) och tryck in : dispenseringen startar och avbryts automatiskt.

Nu är filtret aktiverat och du kan använda maskinen.

15.2 Byte av filtret

Byt ut filtret (D7) när displayen visar "BYT UT VATTENFILTRET, TRYCK OK FÖR ATT STARTA": om du önskar utföra bytet omedelbart, tryck in och följ procedurerna från punkt 5. För att skjuta upp bytet till ett senare tillfälle tryck in : på displayen påminner symbolen att det är nödvändigt att byta ut filtret. För utbytet, utför följande:

- Dra ut tanken (A17) och det uttjänta filtret;
- Ta ut det nya filtret ur förpackningen;
- Gå till menyn, som anges i avsnitt "6.1 Gå till menyn";
- Fortsätt genom att följa procedurerna som illustreras i föregående avsnitt under punkt 3.



Nu är filtret aktiverat och du kan använda maskinen.

Observera!

När de två månader som gäller för filtrets varaktighet har löpt ut (se datummarkören), eller om apparaten inte har använts på 3 veckor, byt ut filtret även om maskinen inte begär det ännu.

15.3 Avlägsnande av filtret

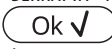
Om du vill fortsätta att använda apparaten utan filter (D7), är det nödvändigt att avlägsna det och meddela avlägsnandet. Utför följande:

1. Dra ut tanken (A17) och det uttjänta filtret;
2. Gå till menyn, som anges i avsnitt "6.1 Gå till menyn";
3. Tryck in "VATTENFILTER";
4. Tryck in väljaren, motsvarande "TA UT VATTENFILTRET";
5. "BEKRÄFTA AVLÄGSNANDE AV FILTRET": tryck in  (om du däremot vill gå tillbaka till inställningsmenyn, tryck in );
6. "AVLÄGSNANDE AV FILTRET UTFÖRT": apparaten har sparat ändringen. Tryck in  för att gå tillbaka till startsidan.

Observera!

När de två månader som gäller för filtrets varaktighet har löpt ut (se datummarkören), eller om apparaten inte har använts på 3 veckor, byt ut filtret även om maskinen inte begär det ännu.

16. TEKNISKA DATA



Spänning:	220-240V~ 50-60 Hz max. 10 A
Kraft:	1450 W
Tryck:	1,9 MPa (19 bar)
Vattentankens kapacitet:	1,8 l
dimensioner LxDxH:	240x440x360 mm
Kabelns längd:	1750 mm
Vikt: 10 kg	
Max kapacitet behållare för kaffeböner:	300 g
Frekvensband:	2400 - 2483,5 MHz
Max överföringskraft	10 mW



16.1 Råd för Energibesparing

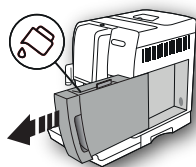
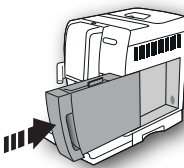

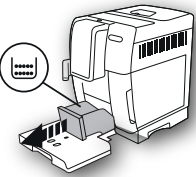
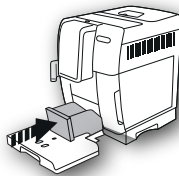
- Haka fast tillbehören på ångmunstycket (A8) endast om det är nödvändigt för den önskade drycken: avlägsna tillbehöret efter beredningen. (Vid avslutad dispensering av mjölkdrycken, utför alltid rengöringen av mjölkbehållaren (E) innan du tar av den);
- Ställ in automatisk avstängning efter 15 minuter (se avsnitt "6.7 Automatisk avstängning (standby)");
- Aktivera Energibesparingen (se avsnitt "6.8 Energibesparing");
- Utför avkalkningscykeln när maskinen kräver det.

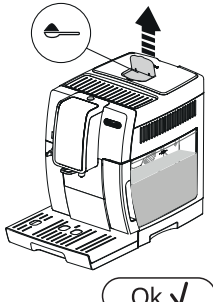

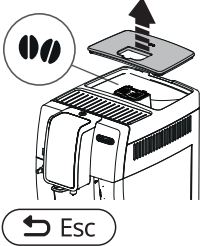
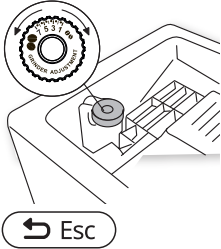

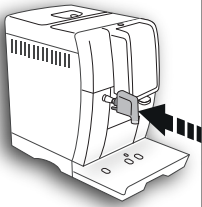

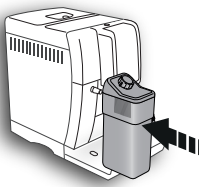
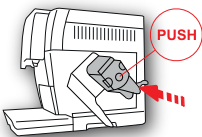
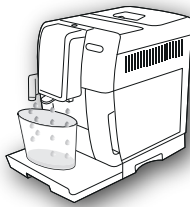



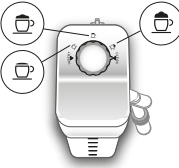

17. MEDDELANDEN SOM VISAS PÅ DISPLAYEN



VISAT MEDDELANDE	MÖJLIG ORSAK	ÅTGÄRD
FYLL VATTENTANK MED FÄRSKT VATTEN  	Vattnet i tanken (A17) är inte tillräckligt.	Fyll på vattentanken och/eller för in den korrekt, genom att föra in den tills du hör att den klickar fast.
SÄTT IN VATTENTANKEN 	Tanken (A17) är inte korrekt införd.	För in behållaren korrekt och tryck in den till botten.

VISAT MEDDELANDE	MÖJLIG ORSAK	ÅTGÄRD
<p>TÖM SUMPBEHÅLLAREN</p> 	<p>Kaffesumpbehållaren (A11) är full.</p>	<p>Töm kaffesumpbehållaren, droppkaret (A15) och utför rengöringen och sätt sedan tillbaka dem. Viktigt: När du drar ut droppkaret är det obligatoriskt att alltid tömma kaffesumpbehållaren även om den inte är full. Om denna procedur inte utförs, kan det inträffa att sumpbehållaren fylls mer än förutsett vid beredningen av påföljande kaffe och maskinen täpps igen.</p>
<p>FÖR IN SUMPBEHÅLLAREN</p> 	<p>Efter rengöringen har sumpbehållaren (A11) inte satts tillbaka.</p>	<p>Dra ut droppkaret (A15) och för in sumpbehållaren.</p>
<p>HÄLL I MALET MAX. ETT MÅTT</p> 	<p>Funktionen "förmalet kaffe" har valts, men inget förmalet kaffe har hållts i tratten (A4).</p>	<p>Häll förmalet kaffe i tratten (fig. 12) och öppna dispenseringen</p>
<p>HÄLL I MALET MAX. ETT MÅTT</p> 	<p>En kaffe LONG med förmalet kaffe har begärts</p>	<p>För in det förmalna kaffet i tratten (A4)(fig. 12) och tryck in väljaren vid "OK" för att fortsätta och avsluta dispenseringen.</p>

VISAT MEDDELANDE	MÖJLIG ORSAK	ÅTGÄRD
<p>FYLL BEHÅLLAREN FÖR KAFFEBÖNOR</p> 	<p>Kaffebönorna har tagit slut.</p> <p>Tratten (A4) för det förmalade kaffet är igentäppt.</p>	<p>Fyll på bönbehållaren (A4) (fig. 10).</p> <p>Töm tratten med hjälp av penseln (D5) , som beskrivs i avs. "12.8 Rengöring av tratten för matning av det förmalade kaffet".</p>
<p>FÖR FINMALET. JUSTERA KAFFEKVARNEN</p> 	<p>Malningen är för fin och kaffet kommer därför ut för långsamt eller inte alls.</p> <p>Om avhärdningsfiltret (D7) är befintligt, kan en luftbubbla ha bildats inuti kretsen, som har blockerat dispenseringen.</p>	<p>Upprepa dispenseringen av kaffe och vrid justeringsratten för malning (A5) (fig. 13) med ett hack mot nummer 7, medurs medan kaffekvarnen är igång. Om, efter att ha berett åtminstone 2 koppar kaffe, dispenseringen fortfarande skulle vara för långsam, upprepa korrigeringen med justeringsratten med ytterligare ett hack (se avs. "7.5 Justering av kaffekvarnen"). Om problemet kvarstår, kontrollera att vattenbehållaren (A17) är isatt ordentligt.</p> <p>Sätt i varmvattenröret (D6) i maskinen och dosera lite vatten tills flödet är jämnt.</p>
<p>VAL AV SVAGARE SMAK ELLER MINSKA KAFFEDOSEN</p>  <p>↩ Esc</p>	<p>För mycket kaffe har använts.</p>	<p>Välj en svagare smak, genom att trycka in knappen "AROM" (C1) eller minska mängden malet kaffe (max 1 mått).</p>
<p>FÖR IN VATTENDISPENSERN</p> 	<p>Vattendispensern (D6) har inte satts i eller har satts i felaktigt</p>	<p>För in vattendispensern till botten.</p>

VISAT MEDELANDE	MÖJLIG ORSAK	ÅTGÄRD
<p>SÄTT I MJÖLKBEHÅLLAREN</p> 	<p>Mjölkbhållaren (E) är inte korrekt införd.</p>	<p>För in mjölkbhållaren genom att föra den till botten.</p>
<p>FÖR IN BRYGGGRUPPEN</p> 	<p>Efter rengöringen har brygggruppen (A20) inte satts tillbaka.</p>	<p>Sätt in brygggruppen på plats enligt anvisningarna i avs. "12.9 Rengöring av brygggruppen".</p>
<p>TOM VATTENKRETS TRYCK OK FÖR ATT STARTA</p>  <p style="text-align: center;">Ok ✓</p>	<p>Hydraulkretsen är tom</p>	<p>Tryck in väljaren vid "OK" och låt vatten rinna ut ur dispensern (D6): dispenseringen avbryts automatiskt. Om problemet kvarstår, kontrollera att vattenbehållaren (A17) är isatt ordentligt.</p>
<p>TRYCK IN OK FÖR CLEAN ELLER VRID REGLAGET</p>  <p style="text-align: center;">Ok ✓</p>	<p>Mjölkbhållaren har förts in med reglaget för skumjustering (E1) i läge "CLEAN".</p>	<p>Om du vill utföra CLEAN funktionen, tryck in väljaren vid "OK", eller vrid skumreglaget till ett av mjöklägena.</p>

VISAT MEDDELANDE	MÖJLIG ORSAK	ÅTGÄRD
<p>VRID REGLAGET TILL LÄGE CLEAN</p>  	<p>Mjök har just dispenserats och det är därför nödvändigt att utföra rengöringen av mjölkbehållarens (E) inre rör.</p>	<p>Vrid skumreglaget (E1) till läge CLEAN (fig. 19).</p>
<p>VRID SKUMREGLAGET</p> 	<p>Mjökbehållaren har förts in med reglaget för skumjustering (E1) i läge "CLEAN".</p>	<p>Vrid reglaget till läget för önskat skum.</p>
<p>AVKALKNING KRÄVS OK FÖR ATT STARTA (~45MIN)</p>   	<p>Anger att det är nödvändigt att avkalka maskinen.</p>	<p>Tryck in väljaren vid "OK" för att starta avkalkningen eller "ESC" om du vill utföra den vid ett annat tillfälle. Du måste snarast möjligt köra avkalkningsprogrammet som beskrivs i kap. "13. Avkalkning".</p>
<p>BYT UT VATTENFILTRET TRYCK OK FÖR ATT STARTA</p>   	<p>Avhärdningsfiltret (D7) är uttjänt.</p>	<p>Tryck in väljaren vid "OK" för att byta ut filtret, eller ESC, om du vill utföra det vid ett annat tillfälle. Följ instruktionerna i kapitel "15. Avhärdningsfilter".</p>
<p>ALLMÄNT LARM: KONSULTERA BRUKSANVISNINGEN</p> 	<p>Maskinens inandöme är mycket smutsigt.</p>	<p>Rengör noggrant maskinen som beskrivs i kap. "12. Rengöring". Om maskinen, efter rengöringen fortfarande visar meddelandet, kontakta service center.</p>
	<p>Anger att det är nödvändigt att utföra rengöringen av de interna rören i mjölkbehållaren (E).</p>	<p>Vrid skumreglaget (E1) till läge CLEAN (fig. 19).</p>
	<p>att det är nödvändigt att byta ut filtret (D7).</p>	<p>Byt ut filtret eller avlägsna det enligt instruktionerna i kap. "15. Avhärdningsfilter".</p>

VISAT MEDDELANDE	MÖJLIG ORSAK	ÅTGÄRD
	Anger att det är nödvändigt att avkalka maskinen.	Du måste snarast möjligt köra avkalkningsprogrammet som beskrivs i kap. "13. Avkalkning". Den eventuella begäran från maskinen, av två mycket näraliggande avkalkningscykler ska anses vara normalt, till följd av det utvecklade kontrollsystemet som är tillämpat i maskinen.
	Anger att energibesparingen är aktiverad.	För att inaktivera funktionen, följ beskrivningen i avs. "6.8 Energibesparing".
RENGÖRING PÅGÅR VAR GOD VÄNTA	Maskinen avläser orenheter i sitt inandöme.	Vänta tills maskinen åter är klar för användning och välj på nytt önskad dryck. Om problemet kvarstår, kontakta Auktoriserat Servicecenter.

18. ÅTGÄRDANDE AV FELEN

Nedan listas en del möjliga felfunktioner upp.

Om problemet inte kan lösas på beskrivet sätt, måste du kontakta Teknisk Assistent.

FEL	MÖJLIG ORSAK	ÅTGÄRD
kaffet är inte varmt.	Kopporna har inte förvärmats.	Värm kopporna genom att skölja dem med varmt vatten (OBS: du kan använda funktionen varmt vatten).
	Bryggruppen har kylts av eftersom 2/3 minuter har förflutit efter den sista kaffeberedningen.	Innan du bereder kaffet, värm bryggruppen med en sköljning, med hjälp av den därför avsedda funktionen (se avs. "6.3 Sköljning").
	Den inställda kaffetemperaturen är mycket låg.	Ställ in en högre kaffetemperatur från menyn (se avs. "6.9 Kaffetemperatur"). Observera: Variationen av temperaturen är mera effektiv för drycker i stor kopp.
Kaffet är tunt och har lite skum.	Kaffet är för grovt malet.	Vrid justeringsratten för malning (A5) med ett hack mot nummer 1, moturs, medan kaffekvarnen är igång (fig. 13). Fortsätt ett hack i taget tills du erhåller en tillfredsställande dispensering. Effekten märks först efter 2 koppar kaffe (se avs. "7.5 Justering av kaffekvarnen").
	Kaffet är inte lämpligt.	Använd kaffe för espresso maskiner.
	Kaffet är inte färskt.	Kaffepaketet har varit öppet för länge och har förlorat smaken.

FEL	MÖJLIG ORSAK	ÅTGÄRD
Kaffet kommer för långsamt eller droppvis.	Kaffet är för finmalet.	Vrid justeringsratten för malning (A5) med ett hack mot nummer 7, medurs, medan kaffekvarnen är igång (fig. 13). Fortsätt ett hack i taget tills du erhåller en tillfredsställande dispensering. Effekten märks först efter 2 koppar kaffe (se avs. "7.5 Justering av kaffekvarnen").
Kaffet kommer inte ut från dispenserns ena eller båda munstycken.	Kaffedispenserns munstycken (A9) är igentäppta.	Rengör munstyckena med en tandpetare (fig. 25B).
Apparaten avger inget kaffe	Apparaten har upptäckt orenheter på insidan: på skärmen visas "Rengöring pågår".	Vänta tills maskinen åter är klar för användning och välj på nytt önskad dryck. Om problemet kvarstår, kontakta Auktoriserat Servicecenter.
Maskinen slås inte på	Matningskabelns kontakt (D7) är inte ordentligt införd.	För in kontakten ordentligt i det därför avsedda utrymmet på maskinens baksida (fig. 1).
	Kontakten är inte införd i uttaget.	Anslut kontakten till uttaget (fig. 1).
	Huvudströmbrytaren (A22) är inte påslagen.	Tryck in huvudströmbrytaren (fig. 2).
Bryggruppen kan inte dras ut	Avstängningen har inte utförts korrekt	Utför avstängningen genom att trycka på knappen  (A15) (se kapitel "5. Avstängning av apparaten").
Vid avslutad avkalkning kräver maskinen en tredje sköljning	Under de två sköljningscyklerna, har inte tanken (A17) fyllts till MAX nivå	Utför vad som begärs av maskinen, töm först droppkaret (A15) för att undvika att vattnet flyter över.
Mjölken kommer inte ut från dispenseringsröret (E5)	Locket (E2) på mjölkbehållaren (E) är smutsigt	Rengör mjölklocket enligt beskrivningen i avs. "12.10 Rengöring av mjölkbehållaren".
Mjölken har stora bubblor eller kommer ut sprutande från mjölkroret (E5) eller är lite skummad	Mjölken är inte tillräckligt kall eller är inte mellanmjölk eller lättmjölk.	Använd lättmjölk eller mellanmjölk. vid kylskåpstemperatur (ungefär 5°C). Om resultatet fortfarande inte är det önskade, försök att byta mjölmärke.
	Justeringsratten för skummet (E1) är feljusterad.	Justera enligt indikationerna i kap. "9. beredning av varma mjölkdrycker".
	Mjölkbehållarens lock (E2) eller justeringsratt för skum (E1) är smutsiga	Rengör mjölkbehållarens lock och ratt enligt beskrivningen i avs. "12.10 Rengöring av mjölkbehållaren".
	Munstycket för varmt vatten (A8) är smutsigt	Rengör munstycket enl. beskrivningen i avs. "12.11 Rengöring av varmvattenröret".
Apparaten är inte i användning och avger ljud eller små ångpuffar	Maskinen är klar för användning eller har just stängts av och några kondensdroppar faller inuti den fortfarande varma ångkammaren	Detta fenomen är del av apparatens normala funktion; för att begränsa fenomenet, töm droppkaret.

OVERSIGT

1. INDLEDNING	47
1.1 Bogstaver i parentes.....	47
1.2 Problemer og reparationer.....	47
2. BESKRIVELSE	47
2.1 Beskrivelse af apparatet (s. 2 - A).....	47
2.2 Beskrivelse af startsiden (hovedskærm) (side 3 - B).....	47
2.3 Beskrivelse af betjeningspanel (side 3 - C).....	47
2.4 Beskrivelse af tilbehør (side 3 - D).....	47
2.5 Beskrivelse af mælkebeholderen (side 3 - E).....	47
3. FØRSTE GANG DU BRUGER MASKINEN.....	47
4. TÆNDING AF APPARATET.....	48
5. SLUKNING AF APPARATET	48
6. INDSTILLINGER I MENUEN	49
6.1 Åbne menuen	49
6.2 For at lukke menuen	49
6.3 Skylning	49
6.4 Afkalkning	49
6.5 Vandfilter	49
6.6 Drikkenes indstillinger	49
6.7 Automatisk slukning (standby)	49
6.8 Energibesparelse	49
6.9 Kaffetemperatur	50
6.10 Vandets hårdhedsgrad	50
6.11 Indstilling af sprog	50
6.12 Lydsignal	50
6.13 Standardindstillinger	50
6.14 Statistik	50
7. KAFFETILBEREDNING	50
7.1 Tilberedning af kaffe med kaffebønner.....	50
7.2 Valg af kaffearoma.....	51
7.3 Valg af kaffemængde.....	51
7.4 Tilberedning af kaffe med formålet kaffe.....	51
7.5 Justering af kaffekværnen.....	51
7.6 Sådan får du en varmere kaffe	52
8. KAFFEKANDE.....	52
9. TILBEREDNING AF VARME DRIKKE MED MÆLK ...	52
9.1 Fyld mælkebeholderen, og sæt den i maskinen	52
9.2 Justering af mængden af mælkeskum	53
9.3 Automatisk tilberedning af mælkedrikke	53
9.4 Rengøring af mælkebeholderen efter brug	53
10. UDLEDNING AF VARMT VAND.....	54
11. PERSONALISERING AF DRIKKENE	54
12. RENGØRING	55
12.1 Rengøring af kaffemaskinen	55
12.2 Rengøring af kaffemaskinens indvendige kredsløb	55
12.3 Rengøring af kaffegrumsbeholderen	55
12.4 Rengøring af drypbakken og kondensopsamleren	55
12.5 Indvendig rengøring af kaffemaskinen	56
12.6 Rengøring af vandbeholderen.....	56
12.7 Rengøring af kaffestudser	56
12.8 Rengøring af kaffepulvertragten.....	56
12.9 Rengøring af bryggeenheden	56
12.10 Rengøring af mælkebeholder.....	57
12.11 Rengøring af varmtvands-/dampdysen	57
13. AFKALKNING	57
14. INDSTILLING AF VANDETS HÅRDHEDSGRAD 59	
14.1 Måling af vandets hårdhedsgrad.....	59
14.2 Indstilling af vandets hårdhedsgrad	59
15. KALKFILTER	59
15.1 Installation af filteret	59
15.2 Udskiftning af filteret.....	60
15.3 Udtagning af filter	60
16. TEKNISKE SPECIFIKATIONER	60
16.1 Råd til Energisparefunktionen.....	60
17. MEDDELELSER, DER VISES PÅ DISPLAYET	61
18. FEJLFINDING.....	66

1. INDLEDNING

Tak fordi du har valgt den automatiske kaffe- og cappuccinomaskine.

Brug et par minutter til at læse denne brugsanvisning. Det vil være en hjælp til at undgå, at du bliver udsat for fare eller kommer til at beskadige kaffemaskinen.

1.1 Bogstaver i parentes

Bogstaverne i parentes svarer til figurteksten angivet i Beskrivelse af apparatet (side 2-3).

1.2 Problemer og reparationer

I tilfælde af problemer bør du først af alt forsøge at afhjælpe dem efter anvisningerne i kapitlerne "17. Meddelelser, der vises på displayet" og "18. Fejlfinding".

Skulle anvisningerne være utilstrækkelige, eller har du brug for yderligere oplysninger, anbefaler vi, at du kontakter kundeservice på det telefonnummer, der er oplyst på det vedlagte ark "Kundeservice".

Hvis dit land ikke er nævnt, skal du ringe til telefonnummret, der er angivet på garantibeviset. Ret kun henvendelse til De'Longhi Teknisk service for eventuelle reparationer. Adresserne findes på garantibeviset, som er vedlagt kaffemaskinen.

2. BESKRIVELSE





2.1 Beskrivelse af apparatet (s. 2 - A)

- A1. Låg til beholder til kaffebønner
- A2. Låg til kaffepulvertragt
- A3. Kaffebønnebeholder
- A4. Tragt til påfyldning af formalet kaffe
- A5. Drejeknap til indstilling af malegrad
- A6. Plade til kopper
- A7. Knappen : tænder eller slukker for kaffemaskinen (standby)
- A8. Varmtvandsdyse
- A9. Kaffestuds (justerbar højde)
- A10. Kondensopsamlingsbakke
- A11. Kaffegrumsbeholder
- A12. Bakke til kopper
- A13. Vandniveaumåler i drypbakke
- A14. Bakkerist
- A15. Drypbakke
- A16. Låg til vandbeholder
- A17. Vandbeholder
- A18. Holder til vandfilter
- A19. Luge på bryggeenhed
- A20. Bryggeenhed
- A21. Opbevaringssted for strømkabel
- A22. Hovedafbryder

2.2 Beskrivelse af startside (hovedskærm) (side 3 - B)

- B1. Symbol for aktiv energibesparelse
- B2. Valgt aroma
- B3. Drikke, som vælges direkte
- B4. Pil for at rulle op eller ned
- B5. Valgt længde
- B6. Alarm for påkrævet afkalkning
- B7. Alarm for påkrævet rengøring af mælkebeholder
- B8. Alarm for påkrævet filterudskiftning

2.3 Beskrivelse af betjeningspanel (side 3 - C)

- C1.  : Valg af drikkens aroma
- C2.  : Menu til valg af personaliserede drikke. Ved første brug, medmindre drikkene allerede er personaliserede som beskrevet i kapitel "11. Personalisering af drikkene", er det muligt direkte at personalisere drikkene
- C3.  : Menu, hvor du vælger apparatets indstillinger
- C4.  : Valg af drikkemængde

2.4 Beskrivelse af tilbehør (side 3 - D)

- D1. Målestrimmel "Total Hardness Test"
- D2. Måleske til formalet kaffe
- D3. Afkalkningsmiddel
- D4. Kalkfilter (kun på nogle modeller)
- D5. Pensel til rengøring
- D6. Varmtvandsudløb
- D7. El-ledning

2.5 Beskrivelse af mælkebeholderen (side 3 - E)

- E1. Håndtag til regulering af skum og funktionen CLEAN
- E2. Låg til mælkebeholder
- E3. Mælkebeholder
- E4. Opsugningsrør til mælk
- E5. Udlødningsrør til opskummet mælk (kan reguleres)

3. FØRSTE GANG DU BRUGER MASKINEN

Bemærk!

- Ved første anvendelse er vandkredsløbet tomt, så kaffemaskinen larmer muligvis meget, men støjen dæmpes, efterhånden som kredsløbet fyldes op.
- På fabrikken bruger vi kaffe, når vi kontrollerer maskinen. Derfor er det helt normalt at, det er spor af kaffe i kværnen. Vi garanterer, at denne maskine er ny.
- Det anbefales at tilpasse vandhårdhedsgraden snarest muligt ved at følge proceduren, beskrevet i kapitel "14. Indstilling af vandets hårdhedsgrad".

1. Sæt strømtikket (D7) i lejet (A21) på bagsiden af apparatet, og tilslut strømmen til apparatet (fig. 1). Sørg for,

at hovedafbryderen (A22), på bagsiden af apparatet ,er blevet tændt (fig. 2);

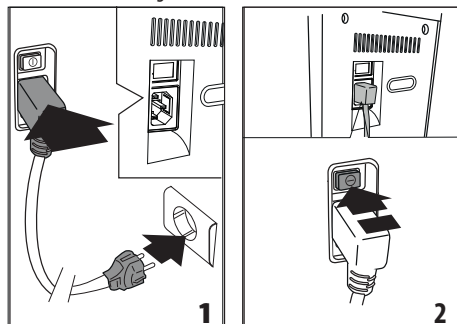

- Tryk på **Next >** til displayet viser det valgte sprog: Tryk derefter på flaget, der svarer til sproget.

Følg derefter instruktionerne på apparatets display:

- Træk vandbeholderen ud (A17) (fig. 3), fyld den med frisk vand til MAX-linjen (som er trykt på beholderens inderside) (fig. 4). Sæt beholderen i igen (fig. 5);

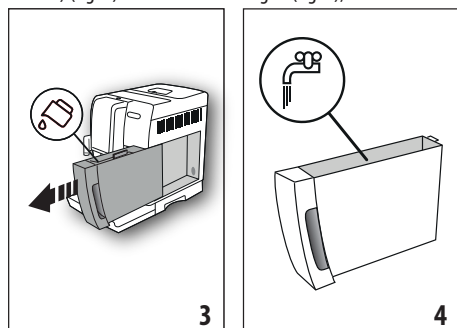

- Kontrollér, at varmtvandsudløbet (D6) er sat i dysen (A8) (fig. 6), og sæt en beholder med en kapacitet med mindst 100 ml (fig. 7) under udløbet;
- Tryk på **Ok ✓** for at bekræfte. Apparatet udleder vand fra udløbet (fig. 8) og slukker automatisk.

Nu er kaffemaskinen klar til normal brug.

Bemærk!

- Der skal laves 4 - 5 cappuccinoer, inden kaffemaskinen begynder at give et tilfredsstillende resultat.
- Det er normalt at høre lyden af vand, som koger, under tilberedningen af de første 4 - 5 cappuccinoer. Herefter forsvinder lyden langsomt.
- Du kan sikre, at din kaffemaskine altid fungerer optimalt ved at installere et kalkfilter (D7). Følg anvisningerne i kapitel "15. Kalkfilter". Hvis der ikke følger et filter med din model, kan du få det ved at henvende dig til autoriserede De'Longhi Servicecentre.

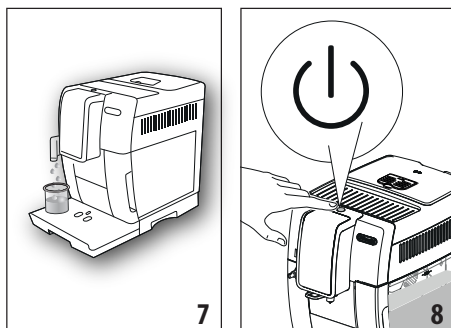
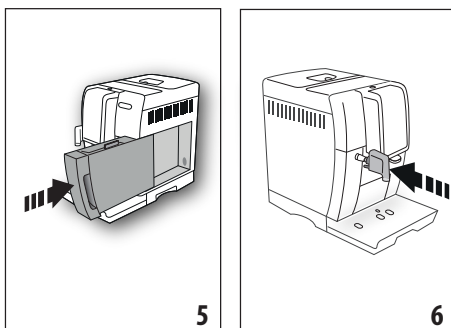

4. TÆNDING AF APPARATET

Bemærk!

- Inden du tænder for apparatet, skal du kontrollere, at hovedafbryderen (A22) er trykket ind (fig. 2).
- Hver gang apparatet tændes, udfører det en automatisk forvarmings- og skyllecycklus, som ikke kan afbrydes. Apparatet er først klar til brug, når denne cyklus er afsluttet.

- Tryk på knappen **U** (A15)(fig. 8) for at tænde apparatet;
- Når opvarmningen er udført påbegyndes en skylning med varmt vand fra kaffestudsens. På denne måde fortsætter maskinen med at udlede varmt vand i de interne kredsløb for at også disse opvarmes.

Apparatet er parat til brug, når startside (hjemmesiden) vises.

5. SLUKNING AF APPARATET

Hver gang du slukker for kaffemaskinen, udfører den en automatisk skylning, hvis der er blevet tilberedt kaffe.

- Tryk på knappen **U** (A15) (fig. 8) for at slukke apparatet.
- Hvis relevant, udfører apparatet en skylning og slukker derefter (stand-by).

Bemærk!

Hvis apparatet ikke skal anvendes i længere perioder, skal det frakobles el-nettet:



1. Sluk først kaffemaskinen ved at trykke på knappen  (fig. 8);
2. Sliphovedafbryderen (A22) bag på kaffemaskinen (fig. 2).

Advarsel!

Der må aldrig trykkes på hovedafbryderen, mens kaffemaskinen er tændt.

6. INDSTILLINGER I MENUEN

6.1 Åbne menuen

1. Tryk på knappen  (C3) for at åbne menuen;
2. Rul gennem punkterne i menuen ved at trykke på  til det valgte emne vises;
3. Tryk på det menuemne, du ønsker at vælge.

6.2 For at lukke menuen

Efter at de ønskede justeringer er foretaget, tryk på  for at vende tilbage til hjemmesiden.

6.3 Skylning

Med denne funktion kan du udlede varmt vand fra kaffeudløbet (A9) og fra varmtvandsudløbet (D6), hvis det er indsat, så kaffemaskinens indvendige kredsløb rengøres og varmes op.

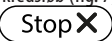
1. Placér en beholder med en minimum kapacitet på 100 ml under kaffe- og /varmtvandsudløbet (fig. 8).
2. Efter at have valgt emnet "RINSING" [SKYLNING], og efter nogle få sekunder, udledes varmt vand først fra kaffetudsen og derefter fra varmtvandsudløbet (hvis indsat), som rengør og opvarmer maskinens indre kredsløb (fig. 7).
3. For at afbryde skylningen, tryk på  eller vent på den automatiske afbrydelse.

Bemærk!

- Ved perioder uden brug, som overskrider 3-4 dage, anbefaler vi kraftigt at gennemføre 2/3 skylninger, når maskinen tændes, inden du bruger den;
- Efter skyllefunktionen er det normalt, at der er vand i kaffegrumsbeholderen (A11).

6.4 Afkalkning







For anvisninger vedrørende afkalkning henviser vi til kapitlet "13. Afkalkning".

6.5 Vandfilter

Du kan finde anvisninger for installation af filteret (D7) i kapitlet "15. Kalkfilter".

6.6 Drikkenes indstillinger



I dette afsnit kan du hente information om de personaliserede indstillinger og eventuelt ændre til fabriksindstillingerne for hver enkelt drik.

1. I menuen med indstillinger tryk på "DRINK SETTINGS" [DRIKKENS INDSTILLINGER]: På displayet vises panelet med indstillingerne for den første drik;
2. Værdien for indstillingerne vises på lodrette linjer: Fabriksværdien vises med symbolet  mens den aktuelt indstillede værdi er vist ved hjælp af den udfyldte lodrette linje;
3. For at vende tilbage til menuen med indstillinger, tryk på  For at rulle igennem og vise drikken, tryk på ;
4. For at sætte den viste drik på displayet tilbage til fabriksindstillingerne, tryk på ;
5. "CONFIRM RESET?" [BEKRÆFT RESET?]: For at bekræfte, tryk på  (annuller ved at trykke på, );
6. "DEFAULT VALUES" (FABRIKSINDSTILLINGER) "SET" (VALGT): Tryk på .

Drikken er genprogrammeret med de fabriksindstillede værdier. Fortsæt med de andre drikke, eller vend tilbage til hjemmesiden ved at trykke 2 gange på .

6.7 Automatisk slukning (standby)

Du kan indstille den automatiske slukning, så apparatet slukker efter 15 eller 30 minutter eller efter 1, 2 eller 3 timers stilstand. Omprogrammeringen af den automatiske slukkefunktion udføres på denne måde:

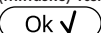

1. Tryk på "AUTO-OFF" [AUTOMATISK SLUKNING];
2. Vælg det ønskede tidsinterval ved at trykke på pilene ud for  (øge) eller  (mindske) værdien;
3. For at bekræfte tryk på .

Nu er den automatiske slukkefunktion omprogrammeret.

6.8 Energibesparelse

Du kan aktivere og deaktivere energisparefunktionen. Når funktionen er aktiv, sikrer den et mindre energiforbrug i overensstemmelse med de europæiske standarder.

Funktionen "Energy saving" [Energibesparelse] deaktiveres eller genaktiveres på denne måde:

1. Tryk på vælgeren ud for "ENERGY SAVING" [ENERGIBESPARELSE] for at deaktivere  eller aktivere  funktionen;

På hjemmesidens øvre linje, vises det pågældende symbol (B1) for at angive at funktionen er aktiveret.

Bemærk:

Hvis energibesparelsen er aktiveret, er det muligt at udledningen kræver nogle sekunder ventetid.

6.9 Kaffe temperatur

Hvis man ønsker at indstille vandtemperaturen til kaffebrygning, gøres følgende:

1. Tryk på "COFFEE TEMPERATURE" [KAFFETEMPERATUR]: Displayet viser værdierne, der kan vælges (den aktuelle værdi er understreget);
2. Tryk på den værdi, som ønskes indstillet (LOW, MEDIUM, HIGH) [LAV, MEDIUM, HØJ].

Bemærk:

Temperaturvariation er mere effektiv i drikke med meget vand.

6.10 Vandets hårdhedsgrad

For anvisninger vedrørende indstilling af vandets hårdhedsgrad henvises til kapitel "14. Indstilling af vandets hårdhedsgrad".



6.11 Indstilling af sprog

Hvis du ønsker at indstille sproget, der anvendes på displayet, skal du gøre følgende:

1. Tryk på "SET LANGUAGE" [INDSTIL SPROG];
2. Tryk på flaget med sproget, som man ønsker at indstille (tryk på  for at vise alle de tilgængelige sprog).

6.12 Lydsignal



Denne funktion aktiverer og deaktiverer lydsignalet, som maskinen udsender hver gang, du trykker på en ikon, og hver gang dele tages af eller sættes på. Lydsignalet deaktiveres eller genaktiveres på følgende måde:

1. Tryk på "BEEP" [LYDSIGNAL] for at deaktivere  eller aktivere  funktionen;

6.13 Standardindstillinger

Denne funktion nulstiller alle menuindstillinger og alle mængder, og sætter dem tilbage til de standardværdierne (med undtagelse af sprog, som forbliver det indstillede).

De fabriksindstillede standardværdier genoprettes på denne måde:

1. "Tryk på "DEFAULT VALUES SET"[FABRIKSINDSTILLEDE VÆRDIER VALGT]: Displayet viser "DEFAULT VALUES CONFIRM?" [BEKRÆFT FABRIKSINDSTILLEDE VÆRDIER?]: Tryk på  for at bekræfte (eller tryk på  for at per annullere);
2. "FABRIKSINDSTILLINGER ER VALGT": tryk  for at bekræfte.

6.14 Statistik

Med denne funktion vises maskinens statistiske data. Statistikken vises på denne måde:

1. Tryk på "STATISTICS"[STATISTIK] og kontrollér alle de statistiske data ved at blade op og ned i emnerne med .

7. KAFFETILBEREDNING

7.1 Tilberedning af kaffe med kaffebønner

Advarsel!

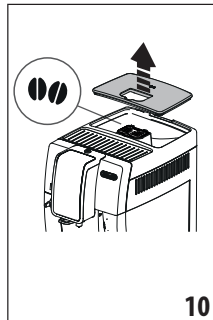
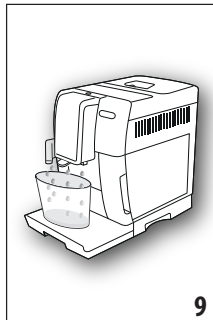

Undgå at bruge grønne, karamelliserede eller kandiserede kaffebønner, da de risikerer at sidde fast i kaffekværnen og gøre den uanvendelig.

1. Kom kaffebønnerne i kaffebønnebeholderen (A3) (fig. 10);



2. Placér en kop under kaffeudløbet (A9) (fig. 9);
3. Sænk kaffeudløbet for at nærme det koppen mest muligt (fig. 11): Det giver en bedre creme;
4. Vælg den ønskede kaffe:
 - ESPRESSO
 - LONG
 - COFFEE
 - DOPPIO+ [DOBBEL+]
 - 2X ESPRESSO
5. Tilberedningen starter, og displayet viser billedet af den valgte drik og en statuslinje, som udfyldes i takt med, at tilberedningen skrider frem.

Bemærk:

- Det er muligt at tilberede 2 kopper ESPRESSO samtidig ved også at trykke på vælgeren ud for "2X  " under tilberedningen af 1 ESPRESSO (billedet vises nogle sekunder på displayet, når tilberedningen starter).
- Det er muligt at afbryde tilberedningen, mens kaffemaskinen brygger kaffe, i et hvilket som helst øjeblik, ved at trykke på .

Når tilberedningen er afsluttet, er apparatet klart til at blive brugt igen.







Bemærk!

- Under brugen vises forskellige meddelelser på displayet (FILL TANK, EMPTY GROUNDS CONTAINER, etc) [fyld vandbeholder, tøm kaffegrumsbeholder osv], hvis betydnings er beskrevet i kapitel "17. Meddelelser, der vises på displayet".

- Hvis du ønsker en varmere kaffe, anbefaler vi, at du læser kapitel "7.6 Sådan får du en varmere kaffe".
- Hvis kaffen løber ud i dråber eller er for tynd med for lidt creme, eller hvis kaffen er for kold, kan du læse vores tips og gode råd i afsnittet "7.5 Justering af kaffekværnen" og kapitlet "18. Fejlfinding".
- Tilberedningen af hver enkelt kop kaffe kan personaliseres (se kapitlerne "11. Personalisering af drikke").

7.2 Valg af kaffearoma





Tryk på knappen  (C1):

my 	Personaliseret (hvis programmeret)/Standard
	EXTRA LIGHT [EKSTRA MILD]
	LIGHT [MILD]
	MEDIUM [MEDIUM]
	STRONG [STÆRK]
	X-STRONG [EKSTRA STÆRK]
	(se "7.4 Tilberedning af kaffe med formalet kaffe")

Efter tilberedningen vender aromaindstillingen tilbage til værdien my .

7.3 Valg af kaffemængde

Tryk på knappen   (C4):

my 	Personaliseret (hvis programmeret) / Standard (se tabellen i kapitel "11. Personalisering af drikke (my) ")
	SMALL SIZE [LILLE]
	MEDIUM SIZE [MEDIUM]
	LARGE SIZE [STOR]
	X-LARGE SIZE [EKSTRA STOR]

Efter tilberedningen vender mængden tilbage til værdien my .

7.4 Tilberedning af kaffe med formalet kaffe

Advarsel!

- Den formalede kaffe må aldrig påfyldes, når kaffemaskinen er slukket, for at undgå at kaffen spredes indvendigt i maskinen og tilsmudser den. Det vil kunne skade kaffemaskinen.
- Tilsæt højest 1 strøget måleske (D2). Ellers kan kaffemaskinen blive snavset indvendigt eller tragten (A4) tilstoppet.
- Hvis der bruges formalet kaffe, er det kun muligt at tilberede én kop kaffe ad gangen.

1. Tryk på knappen  (C1) til displayet viser "" (malet).
2. Åbn låget på tragten til den formalede kaffe (A2).
3. Kontrollér, at tragten (A4) ikke er tilstoppet, og tilsæt derefter en strøget måleske formalet kaffe (fig. 12).

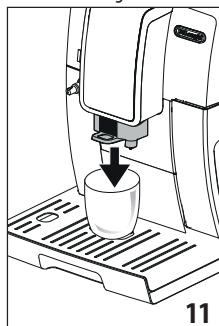

11

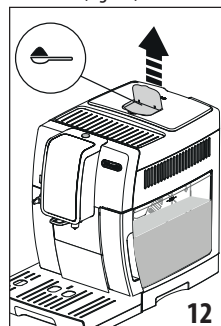



12

4. Placér en kop under kaffestudserne (A9).
5. Vælg den ønskede kaffe:
 - ESPRESSO
 - LONG
 - COFFEE
6. Tilberedningen starter, og displayet viser billedet af den valgte drik og en statuslinje, som udfyldes i takt med, at tilberedningen skrider frem.

Når tilberedningen er afsluttet, er apparatet klart til at blive brugt igen.

Advarsel! Tilberedning af kaffen LONG:

Halvvejs inde i brygningen anmoder maskinen om at indsætte en ekstra formalet og strøget måleske: fortsæt og tryk

 Ok .

7.5 Justering af kaffekværnen

Der er ikke behov for at justere kaffekværnen, i det mindste ikke i begyndelsen, fordi den er allerede forprogrammeret sådan, at en korrekt kaffetilberedning opnås.

Hvis tilberedningen, efter at de første kop kaffe er lavet, alligevel er lidt for tynd og for lidt cremet eller alt for langsom

(dråbevis udledning), er det nødvendigt at justere mælegraden (A5) ved hjælp af drejeknappen (fig. 13).

Bemærk!

Drejeknappen må kun drejes, mens kaffekværnen er i gang i den indledende fase for tilberedning af kaffedrikke.



Hvis kaffen udledes for langsomt eller slet ikke, drejer du knappen et hak i urets retning mod tallet 7.

Omvendt, for at opnå fyldigere og mere cremet kaffe drejer du knappen et hak mod urets retning mod nummer 1 (ikke

mere end et hak ad gangen, ellers kan det ske, at kaffen bagefter udledes dråbevis).

Du kan først smage virkningen af justeringen efter tilberedning af mindst yderligere 2 kopper kaffe. Hvis det ønskede resultat heller ikke opnås efter denne justering, skal du gentage handlingen og dreje knappen endnu et hak.

7.6 Sådan får du en varmere kaffe

Hvis du ønsker en varmere kaffe, anbefaler vi, at du:

- Udfør en skylning ved at vælge "Rinsing" [Skyller] i menuen indstillinger (afsnit "6.3 Skylning");
- opvarm kopperne med varmt vand (brug varmtvandsfunktionen, se kapite"10. Udledning af varmt vand");
- Øg kaffetemperaturen i menuen med indstillinger "C3" (afsnit "6.9 Kaffetemperatur"). Temperaturvariation er mere effektiv i drikke med meget vand.

8. KAFFEKANDE

1. Placér en kande under kaffeudløbet (A9): For at vælge kanden som skal anvendes, skal den udledte mængde tages i betragtning, dvs.:

Valgt portion	Mængde (ml)
	250
	500
	750

2. Tryk på "COFFEE POT" ["KAFFEKANDE"];
3. Vælg aroma og antal kopper;
4. Tryk på ;
5. Efter nogle sekunder starter maskinen automatisk tilberedningen, og displayet viser billedet af den valgte drik og en statuslinje, som udfyldes i takt med, at tilberedningen skrider frem.

Når tilberedningen er afsluttet, er apparatet klart til at blive brugt igen.

Bemærk:

- : Tryk hvis ud ønsker helt af afbryde tilberedningen og gå tilbage til startside.

SIKKERHEDSANVISNINGER:

Efter tilberedning af kaffekanden, vent på, at maskinen køler af i 5 minutter, før en anden drik tilberedes. Risiko for overophedning!

9. TILBEREDNING AF VARME DRIKKE MED MÆLK

Bemærk!

For at undgå at mælken skummer for lidt eller får store bobler, bør låget til mælkebeholderen (E2) og varmtvandsdysen (A8) altid renses som beskrevet i afsnittene "9.4 Rengøring af mælkebeholderen efter brug", "12.10 Rengøring af mælkebeholder" og "12.11 Rengøring af varmtvands-/dampdysen".

9.1 Fyld mælkebeholderen, og sæt den i maskinen

1. Fjern låget (E2) (fig. 14);
2. Fyld beholderen (E3) med en tilstrækkelig mængde mælk, og sørg for ikke at overskride MAX-niveauet, der er trykt på beholderen (fig. 15). Husk, at hver rille, som er afmærket på siden af beholderen, svarer til ca. 100 ml mælk;

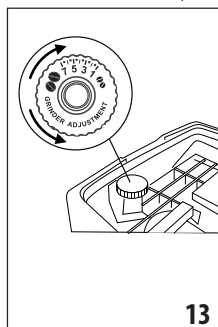

Bemærk!

- For at opnå et tykkere og mere ensartet skum, er det nødvendigt at bruge køleskabskold (ca. 5 °C) skummet- eller letmælk.
 - Hvis funktionen energibesparelse er aktiveret er aktiveret, kan det tage et par sekunder, inden udledningen af drikken begynder.
3. Det skal sikres, at røret, som opsuger mælken (E4), er rigtigt indsat på mælkebeholderens låg (fig. 16);
 4. Sæt låget tilbage på mælkebeholderen;
 5. Hvis installeret, fjern varmtvandsudløbet (D6);

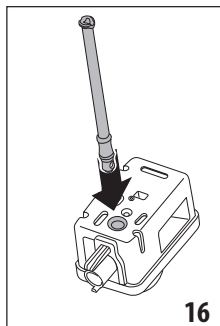
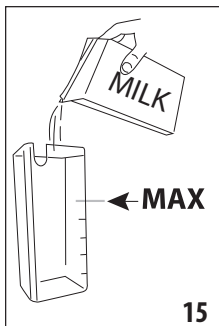

6. Sæt mælkebeholderen (E) på dysen (A8) ved at trykke den helt i bund (fig. 17): Kaffemaskinen udsender et lydsignal (hvis denne funktion er aktiveret);
7. Sæt en passende stor kop under kaffestudsen (A9) og studsen, som udleder opskummet mælk (E5). Justér længden af mælkestudsen for at nærme den koppen ved at trække den nedad (fig. 18).

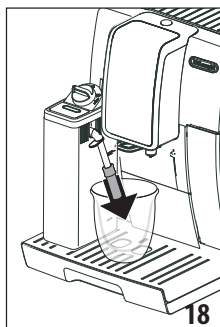
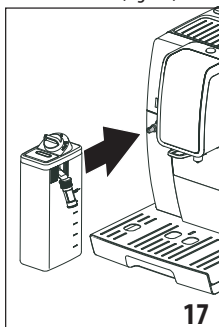

8. Følg nedenstående indikationer for hver enkelt funktion.

9.2 Justering af mængden af mælkeskum

Ved at dreje skumregulatoren (E1) vælges den skummængde, som bliver udledt under tilberedningen af mælkedrikken.

Regulatorens position	Beskrivelse	Anbefales til...
	INGEN SKUM	VARM MÆLK (ikke skummet) / CAFFELATTE
	MIN FROTH [LIDT SKUM]	latte macchiato / FLAT WHITE
	MAX FROTH [MAKS. SKUM]	CAPPUCCINO / CAPPUCCINO+ / CAPPUCCINO MIX / ESPRESSO MACCHIATO / LATTE CALDO frothed (opskummet)

9.3 Automatisk tilberedning af mælkedrikke

1. Fylde mælkebeholderen (E) og sæt den i maskinen som vist i det foregående.
2. Vælg den ønskede drik:
 - CAPPUCCINO
 - LATTE MACCHIATO
 - MILK (VARM MÆLK)
 - CAPPUCCINO+
 - CAPPUCCINO MIX
 - CAFFELATTE
 - FLAT WHITE
 - ESPRESSO MACCHIATO
3. På displayet anbefaler maskinen at dreje skumregulatoren (E1) afhængigt af den skummængde, som den originale opskrift kræver. Drej derefter vælgeren på mælkebeholderens låg.
4. Efter nogle sekunder starter maskinen automatisk tilberedningen, og displayet viser billedet af den valgte drik og en statuslinje, som udfyldes i takt med, at tilberedningen skrider frem.

Når tilberedningen er afsluttet, er apparatet klart til at blive brugt igen.

Bemærk: Generelle anvisninger for alle mælkedrikke

- **Esc**: Tryk, hvis du ønsker helt af afbryde tilberedningen og gå tilbage til startside.
- **Stop X**: Tryk for at afbryde mælke- eller kaffeudløbet og fortsætte det næste udløb (hvis planlagt) for at afslutte tilberedningen af drikken.
- Tilberedningen af hver enkelt mælkedrik kan personaliseres (se kapitlerne "11. Personalisering af drikkerne").
- Lad ikke mælkebeholderen være uden for køleskab i længere perioder: Jo højere mælken temperatur er (5°C er ideelt), jo dårligere skummer den.

9.4 Rengøring af mælkebeholderen efter brug

Hver gang en af mælkefunktionerne har været brugt vises teksten "TURN MILK FROTH ADJUSTMENT DIAL TO CLEAN POSITION" [DREJ SKUMREGULATOREN TIL POSITIONEN CLEAN], og det er nødvendigt at fortsætte med rengøring af mælkebeholderens låg:

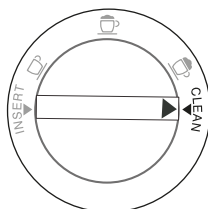

1. Lad mælkebeholderen (E) sidde i maskinen (det er ikke nødvendigt at tømme mælkebeholderen);
2. Placér en kop eller en anden beholder under mælkeudløbet;
3. Drej skumregulatoren (E1) til positionen CLEAN (fig. 19): Displayet viser "CLEANING UNDERWAY" "RECIPIENT UNDER

SPOUT" ["MASKINEN RENGØRES" "BEHOLDER UNDER UDLØB"] sammen med en statuslinje, som udfyldes, efterhånden som rengøringen skrider frem (fig. 20). Fra mælkestudsden kommer der en smule damp og varmt vand. Rengøringen slutter automatisk;

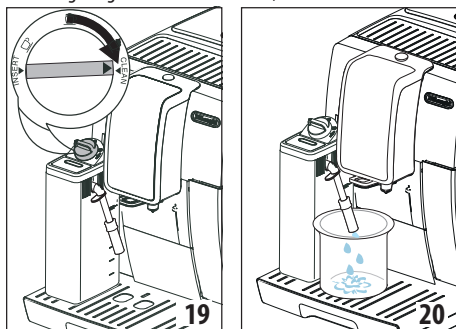

4. Drej vælgeren til et af de mulige valg for mælkeskum;
5. Fjern mælkebeholderen, og gør altid varmtvandsdysen (A8) ren med en svamp (fig. 21).

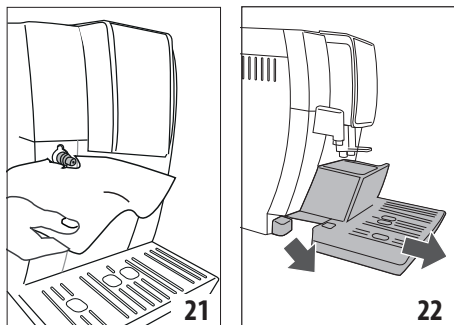

Bemærk!

- Hvis der skal tilberedes flere kopper med mælkedrikke, skal rengøringen af mælkebeholderen udføres, når den sidste kop er tilberedt. For at fortsætte med efterfølgende tilberedning, når meddelelsen for CLEAN [RENGØR] funktionen vises, tryk på **Esc**.
- Hvis rengøringen ikke udføres, viser displayet symbolet **!** for at minde om, at det er nødvendigt at udføre rengøringen af mælkebeholderen.
- Mælkebeholderen med mælk kan opbevares i køleskabet.
- I nogle tilfælde er det nødvendigt at tænde for maskinens opvarmning for at udføre rengøringen.

10. UDLEDNING AF VARMT VAND

1. Kontrollér, at varmtvandsudløbet (D6) er sat korrekt på varmtvandsdysen (A8);

2. Placer en beholder under udløbet (så tæt som muligt for at undgå, at det sprøjter);
3. Tryk på "HOT WATER" ["VARMT VAND"]; på displayet vises det tilhørende billede og en statuslinje, som udfyldes, som tilberedningen skrider frem;
4. Maskinen udleder varmt vand. Derefter afbrydes udledningen automatisk. For at afbryde udledningen af varmt vand automatisk, tryk på **Stop X**.

Bemærk!

- Hvis funktionen energibesparelse er aktiveret, kan det tage et par sekunder, inden udledningen af varmt vand begynder.
- Tilberedningen af varmt vand kan personaliseres (se kapitlerne "11. Personalisering af drikkerne").

11. PERSONALISERING AF DRIKKENE **my**

Drikkenes aroma (hvor det er forudset) og mængde kan personaliseres.

1. Tryk på **my** (C2);
2. Vælg den drik, du ønsker at personalisere for at få adgang til personaliseringens skærbilleder: De relevante tilbehør skal være tilkøbt;
3. (Kun kaffebaserede drikke) Vælg den ønskede aroma ved at trykke "-" eller "+" og tryk **Ok ✓**;
4. Tilberedningen starter, og apparatet viser skærmen med personalisering af længden, som illustreres med en lodret linje. Stjernen ved siden af linjen repræsenterer den længde, som aktuelt er indstillet;
5. Når længden når den mængde, som mindst kan programmeres, viser displayet **Stop X**;
6. Tryk på **Stop X** når den ønskede mængde er løbet ned i koppen;
7. Tryk på **Ok ✓** for at gemme (eller på **Esc** for at annullere).

Apparatet bekræfter hvis værdien er gemt eller ej (afhængigt af det forrige valg): tryk på **Ok ✓**. Apparatet går tilbage til startside.

Bemærk!

- **Mælkebaserede drikke:** Gem kaffearomaen, og derefter enkeltvis mælke- og kaffemængde;
- **Varmt vand:** Apparatet udleder varmt vand: Tryk på **Stop X** for at gemme den ønskede mængde.
- Det er muligt at afbryde programmeringen ved at trykke på **Esc**: Værdierne bliver ikke gemt.

Tabeller over drikkenes mængde		
Drikkevarer	Standard-mængde	Programmerbar mængde
ESPRESSO	40 ml	20-180 ml
LONG	160 ml	115-250 ml
COFFEE	180 ml	100-240 ml
Doppio + [DOBBEL+]	120 ml	80-180 ml
HOT WATER [VARMT VAND]	250 ml	20-420 ml

12. RENGØRING

12.1 Rengøring af kaffemaskinen

Følgende dele af kaffemaskinen skal rengøres jævnligt:

- kaffemaskinens indvendige kredsløb;
- kaffegrumsbeholder (A11);
- drypbakken (A15), kondensopsamlere (A10), bakkeristen (A14) og indikatoren for fuld bakke (A13);
- vandbeholderen (A17);
- Kaffestudserne (A9);
- kaffepulvertragten (A4);
- bryggeenheden (A20), tilgængelig efter åbning af service-lugen (A19);
- mælkebeholderen (E);
- varmtvandsdysen (A8);
- Betjeningspanelet (B).

Advarsel!

- Der må ikke anvendes opløsningsmidler, slibende rengøringsmidler eller sprit til rengøring af kaffemaskinen. Det er ikke nødvendigt at anvende at anvende kemiske tilsætningsstoffer for rengøring af De'Longhis superautomatiske kaffemaskiner.
- Ingen af maskinens dele tåler maskinopvask, bortset fra bakkeristen (A14) og mælkebeholderen (E).
- Anvend ikke metalgenstande til at fjerne kalk eller kaffeaflejringer, da de kan ridse metal- eller plastikoverfladerne.

12.2 Rengøring af kaffemaskinens indvendige kredsløb

Hvis kaffemaskinen henstår ubrugt 3/4 dage, anbefaler vi kraftigt at du tænder den, inden du tager den i brug og udfører:

- 2/3 skylingerved at vælge funktionen "Rinsing" [Skyllning] (afsnit "6.3 Skyllning");
- udleder varmt vand i nogle sekunder (kapitel "10. Udledning af varmt vand").

Bemærk!

Efter rengøringen er det normalt, at der er vand i kaffegrumsbeholderen (A11).

12.3 Rengøring af kaffegrumsbeholderen

Når displayet viser "EMPTY GROUNDS CONTAINER" [tøm kaffegrumsbeholder], er det nødvendigt at tømme beholderen og gøre den rent. Hvis man ikke rengør beholderen med kaffegrums (A11), kan maskinen ikke brygge kaffe. Apparatet signalerer, at det er nødvendigt at tømme beholderen, også når den ikke er fuld, hvis der er gået 72 timer fra den første tilberedning (for at tællingen til de 72 timer skal udføres korrekt, må maskinen aldrig slukkes på hovedafbryderen). (A22).

Advarsel! Fare for skoldning

Hvis du tilbereder flere cappuccinoer efter hinanden, bliver kopbakken (A12) i metal varm. Vent, til den er afkølet, før du rører ved den, og tag kun fat i den i den forreste del.

Rengøring (med tændt kaffemaskine):

1. Tag drypbakken ud (A15) (fig. 22), tøm den og rengør den.
2. Tøm og rengør kaffegrumsbeholderen (A11) omhyggeligt, og sørg for at fjerne alle rester, der er aflejret på bunden: Den medfølgende pensel (D5) har en spatel, som egner sig til dette formål.
3. Kontrollér kondensopsamlere (A10) (rød) og tøm den, hvis den er fuld.

Advarsel!

Når man tager drypbakken ud, skal kaffegrumsbeholderen altid tømmes, også selvom den kun er lidt fyldt. Gør man ikke det, kan det ske, at beholderen fyldes hurtigere end beregnet, og kaffemaskinen blokeres.

12.4 Rengøring af drypbakken og kondensopsamlere

Advarsel!

Drypbakken (A15) er udstyret med en (rød) flydeindikator (A13), som viser vandniveauet i bakken (fig. 23). Før denne indikator begynder at komme frem på bakken, hvor kopperne anbringes (A12), skal bakken tømmes og rengøres. I modsat fald kan vandet løber over og skade maskinen, støttepladen eller det omkringliggende område.

Drypbakken fjernes på denne måde:

1. Træk drypbakken og kaffegrumsbeholderen ud (A11) (fig. 22);
2. Fjern kopbakken (A12), bakkeristen (A14) og tøm derefter drypbakken og kaffegrumsbeholderen og vask alle dele.
3. Kontrollér den røde kondensopsamlere (A15) og tøm den, hvis den er fyldt;
4. Sæt drypbakken med risten og kaffegrumsbeholderen tilbage på plads.

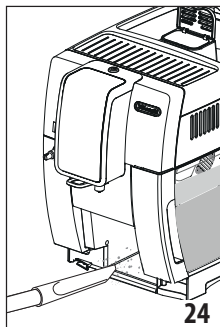
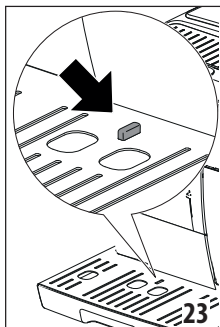

12.5 Indvendig rengøring af kaffemaskinen

Fare for elektrisk stød!

Før de indvendige dele rengøres, skal maskinen slukkes (jf. "5. Slukning af apparatet") og el-nettet frakobles.

Sænk aldrig kaffemaskinen ned i vand.

1. Kontrollér jævnligt (ca. en gang om måneden), at maskinen ikke er beskidt indvendigt (A15) (fjern drypbakken for at få adgang). Hvis det er nødvendigt, fjernes kaffeaflejringer med den medfølgende pensel (D5) og en svamp.
2. Støvsug alle rester (fig. 24).

12.6 Rengøring af vandbeholderen

1. Rengør vandbeholderen (A17) jævnligt (ca. en gang om måneden) og hver gang kalkfilteret (D7) (hvis anvendt) skiftes med en fugtig klud og en smule neutralt opvaskemiddel: skyl grundigt vandbeholderen inden den fyldes og installeres igen;
2. Fjern filteret (hvis anvendt), og skyl det under rindende vand;
3. Sæt filteret (hvis tilstede) på igen, fyld beholderen med friskt vand og sæt den på igen;
4. (Kun modeller med kalkfilter) Hæld ca. 100 ml varmt vand gennem filteret for at genaktivere det.

12.7 Rengøring af kaffestudser

1. Rengør jævnligt kaffestudserne (A9) med en svamp eller en klud (fig. 25A);
2. Kontrollér, at hullerne i kaffestudsen ikke er tilstoppede. Fjern eventuelle kaffeaflejringer med en tandstik (fig. 25B).

12.8 Rengøring af kaffepulvertragten

Kontrollér jævnligt (ca. en gang om måneden), at kaffepulvertragten (A4) ikke er tilstoppet. Hvis nødvendigt fjernes kaffeaflejringer med den medfølgende pensel (D5).

12.9 Rengøring af bryggeenheden

Bryggeenheden (A20) skal gøres rent mindst en gang om måneden.

Advarsel!

Bryggeenheden må ikke tages ud, når maskinen er tændt.

1. Kontrollér, at kaffemaskinen er blevet slukket korrekt (jf. Kapitel "5. Slukning af apparatet");
2. Tag vandbeholderen (A17) ud (fig. 3);
3. Åbn lugen til bryggeenheden (A19) (fig. 26) på højre side af kaffemaskinen;
4. Tryk de to røde udløserknapper indad, og træk samtidigt bryggeenheden udad (fig. 27);

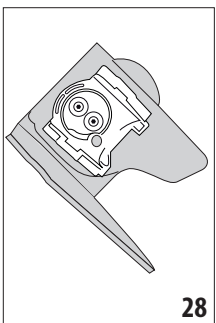
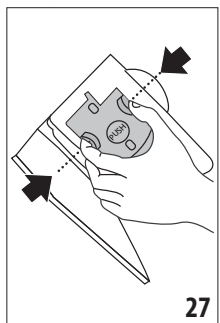

5. Læg bryggeenheden i blød i vand i ca. 5 minutter, og skyl den derefter under vandhanen;

Advarsel!

SKYL KUN MED VAND

INGEN RENGØRINGSMIDLER – INGEN OPVASKEMASKINE

Brug ikke rengøringsmidler til at gøre bryggeenheden ren, da de vil kunne beskadige den.

6. Ved hjælp af penslen (D5) fjernes eventuelle kafferester fra bryggeenhedens leje, som ses fra bryggeenhedens luger;
7. Efter rengøringen sættes bryggeenheden på plads ved at indsætte den i holderen (fig. 28) og trykke på PUSH, til der høres et klik;

Bemærk!

Hvis det er svært at indsætte bryggeenheden, skal den (inden den indsættes) trykkes lidt sammen ved at trykke på de to håndtag, som vist på fig. 29.

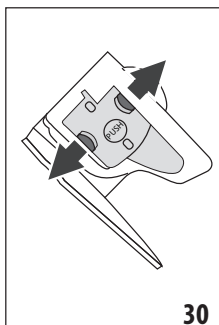
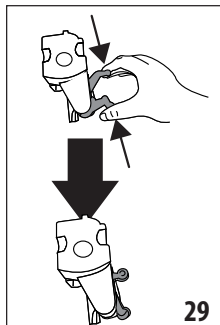

8. Når den er indsat, skal det sikres, at de to farvede knapper er slået ud igen (fig. 30);
9. Luk lugen til bryggeenheden;
10. Indsæt vandbeholderen.

12.10 Rengøring af mælkebeholder

For at bevare mælkeskummerens effektivitet, er det nødvendigt at rense mælkebeholderen (E) hver anden dag, som beskrevet i det følgende:

1. Tag låget ud (E2);
2. Træk mælkeudløbsrør (E5) og opsugningsrør (E4) ud (fig. 31);

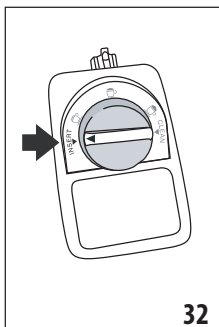
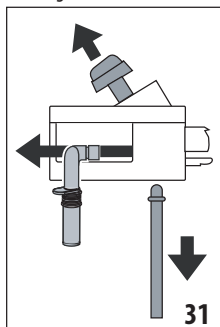

3. Drej skumregulatoren (E1) mod urets retning frem til positionen "INSERT" [INDSÆT] (fig. 31), og træk den opad;
4. Vask omhyggeligt alle komponenterne med varmt vand og et mildt opvaskemiddel. **Alle komponenter kan vaskes i opvaskemaskine, men de skal placeres i den**

øverste kurv. Vær særlig opmærksom på, at indhakket og kanalen under regulatoren (fig. 32) bliver rene, og at der ikke bliver mælkerester siddende tilbage. Skrab eventuelt mælkekanalen ren med en tandstikker;

5. Skyl skumregulatoren indvendige leje under rindende vand (fig. 33);

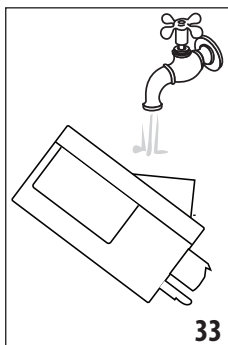

6. Kontrollér, at sugerør og udløbsrør ikke er tilstoppede af mælkerester;
7. Sæt regulatoren tilbage ude for teksten "INSERT", og derefter udløbsrør og sugerør;
8. Sæt låget tilbage på mælkebeholderen (E2).

12.11 Rengøring af varmtvands-/dampdysen

Rengør dysen (A8) efter hver tilberedning af mælkedrikke. Brug en svamp til at fjerne mælkerester fra tætningerne (fig. 21).

13. AFKALKNING

Advarsel!

- Læs instruktionerne og etiketten på afkalkningsmidlets pakning, inden du afkalker maskinen.
- Det anbefales at kun anvende De'Longhi afkalkningsmiddel. Brugen af uegnede afkalkningsmidler samt uregelmæssig afkalkning, kan medføre, at der opstår fejl, som ikke dækkes af fabrikantens garanti.

Maskinen skal afkalkes når displayet viser "DESCALING NEEDED" "PRESS OK TO START (~45min)" ["AFKALKNING NØDVENDIG" "TRYK PÅ OK FOR AT STARTE" (~45min)]: Hvis man ønsker straks at fortsætte med afkalkningen trykkes på og fortsæt fra trin 3.

Hvis afkalkningen ønskes udskudt til et andet tidspunkt trykkes på : Displayet viser symbolet  for at minde om, at maskinen har brug for afkalkning. (Beskeden vises hver gang maskinen tændes).

Sådan åbner du afkalkningsmenuen:

1. Tryk på knappen  (C3) for at gå ind i menuen;

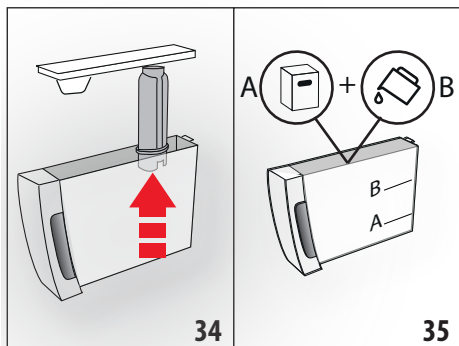

2. Tryk på "DESCALING" ["AFKALKNING"] og følg anvisningerne på displayet;
3. "REMOVE WATER FILTER" [FJERN KALKFILTER] (fig. 34). Fjern vandbeholderen (A17), fjern kalkfilteret (D7) (hvis installeret), og tøm vandbeholderen. Tryk på **Next >**;
4. "DESCALER (LEVEL A) AND WATER (LEVEL B)" [AFKALKER (NIVEAU A) OG VAND (NIVEAU B)] (fig. 35). Hæld afkalkningsmiddel i vandbeholderen op til niveau A (svarende til en pakke på 100 ml), som er trykt på beholderens inderside. Hæld derefter vand (en liter) på op til niveau B og sæt vandbeholderen på plads igen. Tryk på **Next >**;
5. "EMPTY DRIP TRAY" [TØM DRYPBASSE] (fig. 22);
6. Fjern, tøm og indsæt drypbakken (A15) og kaffegrumsbeholderen (A11). Tryk på **Next >**;
7. "POSITION 2I CONTAINER OK TO START" [PLACER EN BEHOLDER PÅ 2L, TRYK OK FOR AT STARTE];

Placer en tom beholder med en kapacitet på mindst 2 liter under varmtvandsudløbet (D6) og under kaffeudløbet (A9) (fig. 9);

Advarsel! Fare for skoldning

Det varme vand, som løber ud af varmtvandsdysen og kaffedyesen, indeholder syre. Pas på ikke at komme i kontakt med opløsningen med afkalkningsmidlet.

8. Tryk på **Ok ✓** for at bekræfte, at afkalkningsopløsningen er påfyldt. Displayet viser "DESCALING UNDERWAY PLEASE WAIT" [AFKALKNING UDFØRES VENT VENLIGST]; Programmet starter afkalkningsprogrammet, og opløsningen med afkalkningsmidlets løber ud af både varmtvands-/dampudløbet og kaffeudløbet. Med mellemrum udfører maskinen automatisk en række skylninger for at fjerne kalkrester indvendigt i maskinen;
- Efter ca. 25 minutter afbryder maskinen afkalkningen;
9. "RINSE AND FILL WATER TANK UP TO MAX LEVEL" [SKYL OG FYLD VANDBEHOLDEREN OP TIL MAKS. NIVEAU] (fig. 4): Nu er apparatet klar til en skylning med rent vand. Tøm beholderen, som blev anvendt til at opsamle afkalkningsvæsken, og tag vandbeholderen ud, tøm den, og skyl

- den under rindende vand. Fyld den op med rent vand til MAX-niveauet, og sæt den tilbage i maskinen;
10. "POSITION 2I CONTAINER OK TO START RINSING" [PLACER EN BEHOLDER PÅ 2L, TRYK OK FOR AT STARTE SKYLNING]: Sæt den tomme beholder, som blev brugt til at opsamle afkalkningsvæsken, tilbage under varmtvands-/dampudløbet og kaffeudløbet (fig. 9) og tryk på **Ok ✓**;
11. Det varme vand løber først ud af kaffeudløbet og derefter af varmtvandsudløbet. Displayet viser "RINSING UNDERWAY" [SKYLLER];
12. Når vandet i beholderen er brugt op tømmes beholderen, som er brugt til at opsamle skyllevandet;
13. (Hvis filteret er installeret) "INSERT FILTER INTO ITS HOUSING" [SÆT FILTER I HOLDEREN] (fig. 36). Tryk på **Next >** og fjern vandbeholderen, sæt kalkfilteret tilbage, hvis det forinden er blevet fjernet;

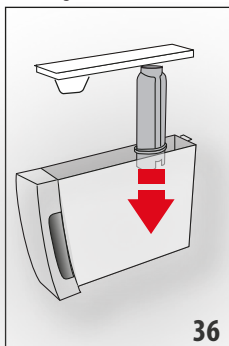

14. "RINSE AND FILL WATER TANK UP TO MAX LEVEL" [SKYL OG FYLD MED VAND TIL MAX-NIVEAU] (fig. 4): Fyld beholderen med rent vand til niveauet MAX;
15. "INSERT WATER TANK" [INDSÆT VANDBEHOLDER] (fig. 5): Indsæt vandbeholderen;

16. "POSITION 2I CONTAINER OK TO START RINSING" [PLACER EN BEHOLDER PÅ 2L, TRYK OK FOR AT STARTE SKYLNING]: Genindsæt den tomme beholder brugt til at opsamle afkalkningsopløsningen under kaffe- og varmtvands-/dampudløbet (fig. 9) og tryk på **Ok ✓**;
17. Det varme vand løber ud af varmtvands-/dampudløbet, og displayet viser "RINSING UNDERWAY, PLEASE WAIT" [MASKINEN SKYLLER VENT VENLIGST];
18. "EMPTY DRIP TRAY" [TØM DRYPBASSE] (fig. 22): Når anden skylning er afsluttet fjernes, tømmes og indsættes drypbakken (A15) og kaffegrumsbeholderen (A11) igen. Tryk på **Next >**;
19. "DESCALE COMPLETE" [AFKALKNING AFSLUTTET]: Tryk på **Ok ✓**;
20. "FILL TANK WITH FRESH WATER" [FYLD BEHOLDEREN MED FRISK VAND]: Tøm beholderen, som blev brugt til at opsamle skyllevandet. Fjern vandbeholderen, og fyld op med rent vand til niveauet MAX. Sæt vandbeholderen tilbage i maskinen.

Afkalkningen er nu sluttet.

Bemærk!

- Hvis afkalkningscyklussen ikke afsluttes korrekt (f.eks. pga. strømafbrydelse), anbefales det at gentage cyklussen;
- Når afkalkningscyklussen er gennemført, er det normalt, at der er vand i kaffegrumsbeholderen (A11).
- Apparatet kræver en tredje skylning hvis vandbeholderen ikke er blevet fyldt til max-niveauet. Dette sikrer, at der ikke er noget afkalkningsmiddel tilbage i maskinens indvendige kredsløb. Husk at tømme drypbakken inden skylning startes;
- Det er normalt, at maskinen kræver to afkalkningscykluser tæt på hinanden, pga. maskinens højt-udviklede kontrolsystem.





14. INDSTILLING AF VANDETS HÅRDHEDSGRAD

Meddelelsen "DESCALING NEEDED - PRESS OK TO START (~45MIN) ! [AFKALKNING NØDVENDIG - TRYK OK FOR START] vises efter en forudbestemt periode i brug, som afhænger af vandets hårdhedsgrad.

Kaffemaskinen er fabriksindstillet til en hårdhedsgrad på "LEVEL 4" [GRAD 4]. Det er muligt at programmere kaffemaskinen i overensstemmelse med vandets reelle hårdhed i området. På den måde skal afkalkning udføres mindre ofte.

14.1 Måling af vandets hårdhedsgrad

1. Tag teststrimlen "TOTAL HARDNESS TEST" (D1) ud af pakningen.
2. Dyp strimlen helt ned i et glas vand i ca. et sekund.
3. Tag strimlen op af vandet, og ryst den let. Efter cirka et minut dannes 1, 2, 3 eller 4 små røde firkanter alt efter vandets hårdhedsgrad. Hver firkant svarer til 1 niveau.

Målestrimmel	Vandets hårdhedsgrad
	Niveau 1 = blødt vand
	Niveau 2 = lidt hårdt vand
	Niveau 3 = hårdt vand
	Niveau 4 = meget hårdt vand

14.2 Indstilling af vandets hårdhedsgrad

1. Åbn menuen som vist i afsnittet "6.1 Åbne menuen";
2. Tryk på "WATER HARDNESS" [VANDETS HÅRDHEDSGRAD];
3. "WATER HARDNESS, CURRENT UNDERLINED": [VANDETS HÅRDHEDSGRAD, AKTUEL UNDERSTREGET]: Tryk på det ønskede niveau (Niveau 1 = blødt vand; Niveau 4 = meget hårdt vand);
4. Tryk på  for at gå tilbage til startside. Nu er maskinen omprogrammeret i henhold til den nye indstilling af vandets hårdhedsgrad.

15. KALKFILTER

Nogle modeller er udstyret med et kalkfilter (D7): Hvis din model ikke er forsynet med filter, anbefaler vi, at du køber det hos et autoriseret De'Longhi servicecenter. For en korrekt brug af filteret skal du følge disse anvisninger.

15.1 Installation af filteret

1. Tag filteret (D7) ud af pakken;
2. Åbn menuen som vist i afsnittet "6.1 Åbne menuen";
3. Tryk på "WATER FILTER" [VANDFILTER];
4. "TURN DATE INDICATOR TO NEXT 2 MONTHS" [DREJ DATOSKIVEN TIL DE NÆSTE 2 MÅNEDER] (fig. 37): Drej datoskiven indtil de næste 2 anvendelsesmåneder vises. Tryk på 

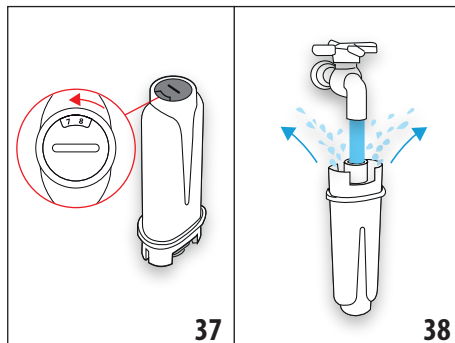

Bemærk

IFilteret har en holdbarhed på to måneder, hvis maskinen anvendes normalt, mens holdbarheden højst er 3 uger, hvis maskinen står ubenyttet hen med filteret installeret.

5. "RUN WATER INTO FILTER HOLE UNTIL IT COMES OUT" [LAD VAND LØBE IND I FILTERET, TIL DET LØBER OVER] (fig. 38): Filteret aktiveres ved at lade vand fra vandhanen løbe ned i filterets hul som vist på figuren, så vandet løber ud af åbningerne i siden i mere end ét minut. Tryk på 
6. Tag vandbeholderen (A17) ud af kaffemaskinen, og fyld den med vand.

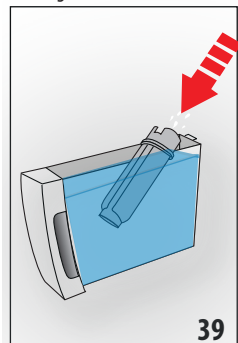

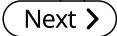
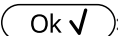

7. "IMMERSE FILTER TO EXPEL AIR BUBBLES" [SÆNK FILTERET I VAND FOR AT FJERNE LUFTBOBLER] (fig. 39): Kom filteret i vandtanken, og dyp det fuldstændigt i ca. ti sekunder, mens det holdes lidt skråt og trykkes lidt ned, så luftboblerne slipper ud. Tryk på 

8. "INSERT FILTER IN HOUSING" [SÆT FILTER I HOLDEREN]: Sæt filteret (D7) i dets leje (fig. 36), og tryk det i bund. Tryk på ;
9. "INSERT WATER TANK" [INDSÆT VANDBEHOLDER]: Luk låget på beholderen (A17), og sæt den tilbage på maskinen (fig. 5);
10. "POSITION 0.5L CONTAINER , OK TO ENABLE FILTER" [Placer en 0,5 L beholder, OK FOR AT AKTIVERE FILTER] (fig. 7): Placer beholderen under varmtvandsudløbet (D6), og tryk på : Udløbet starter og afbrydes automatisk.

Nu er filteret aktiveret, og du kan bruge maskinen.

15.2 Udskiftning af filteret

Udskift filteret (D7) når displayet viser "REPLACE WATER FILTER, PRESS OK TO START [UDSKIFT KALKFILTER, TRYK PÅ OK FOR AT STARTE]": Hvis man ønsker straks at fortsætte med udskiftningen, tryk på  og følg trinene fra punkt 5.

Hvis udskiftningen ønskes udskudt til et andet tidspunkt tryk på : Symbolet , der vises på displayet, minder om, at filteret skal udskiftes. Udskift filteret ved at følge disse trin:

1. Tag vandbeholderen (A17) og det brugte filter ud;
2. Tag det nye filter ud af pakken;
3. Åbn menuen som vist i afsnit "6.1 Åbne menuen";
4. Fortsæt med at følge trinene vist i det foregående afsnit fra punkt 3.

Nu er filteret aktiveret, og du kan bruge maskinen.

Bemærk!

Efter to måneders brug (se datoindikationen), eller hvis apparatet ikke har været brugt i 3 uger, skal filteret fjernes, også selvom maskinen ikke anmoder om det.

15.3 Udtagning af filter

Hvis man fortsat ønsker at anvende maskinen uden filteret (D7) skal man fjerne filteret og notere afmonteringen. Fortsæt som følger:

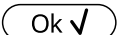
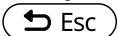
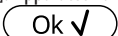
1. Tag vandbeholderen (A17) og det brugte filter ud;
2. Åbn menuen som vist i afsnit "6.1 Åbne menuen";
3. Tryk på "WATER FILTER" [VANDFILTER];
4. Tryk på vælgeren ud for "REMOVE WATER FILTER [FJERN KALKFILTER]";
5. "CONFIRM FILTER REMOVAL": Tryk på  (hvis du derimod ønsker at gå tilbage til menuen med indstillinger, tryk på );
6. "FILTER REMOVED" [FILTER FJERNET]: Apparatet har gemt ændringer i hukommelsen. Tryk på  for at gå tilbage til startside.

Bemærk!

Efter to måneders brug (se datoindikationen), eller hvis apparatet ikke har været brugt i 3 uger, skal filteret fjernes, også selvom maskinen ikke anmoder om det.

16. TEKNISKE SPECIFIKATIONER







Spænding:	220-240 V ~ 50-60 Hz maks. 10 A
Effekt:	1450 W
Tryk: 1,9 MPa (19 bar)	
Vandbeholderens kapacitet:	1,8 l
Dimensioner LxDxH:	240x440x360 mm
Ledningslængde:	1750 mm
Vægt:	10 kg
Maks. kapacitet bønnebeholder:	300 g
Frekvensbånd:	2400 - 2483,5 MHz
Maksimal transmissionseffekt	10 mW

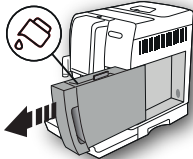
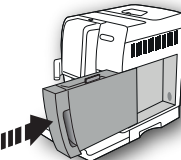
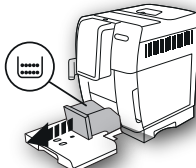
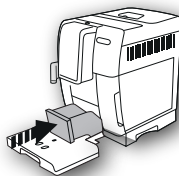

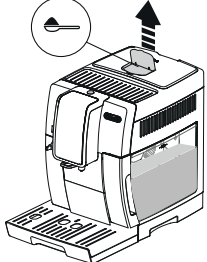
16.1 Råd til Energisparefunktionen

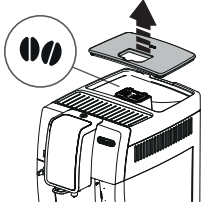

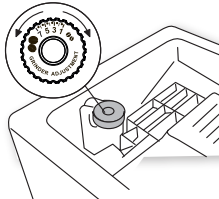
- Tilslut kun tilbehøret til dampdysen (A8) når det er nødvendigt for den ønskede drik: fjern tilbehøret når brygningen er slut. (Ved afslutning af brygning med mælk skal mælkebeholderen (E) altid rengøres inden det fjernes);
- Indstil autosluk til 15 minutter (jf afsnit "6.7 Automatisk slukning (standby)");
- Aktiver Energisparefunktion (jf afsnit "6.8 Energibesparelse");
- Udfør en afkalkningscyclus når maskinen anmoder om det.





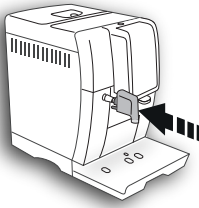
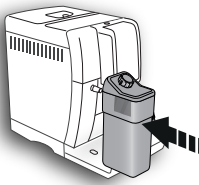
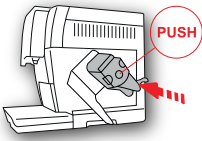

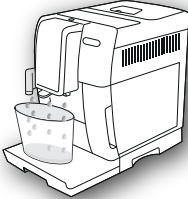

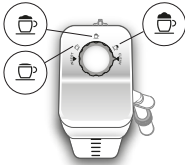

17. MEDDELELSER, DER VISES PÅ DISPLAYET

VIST MEDDELELSE	MULIG ÅRSAG	AFHJÆLPNING
<p>FILL TANK WITH FRESH WATER [FYLD BEHOLDEREN MED FRISK VAND]</p> 	<p>Der er ikke tilstrækkeligt med vand i beholderen (A17).</p>	<p>Fyld beholderen med vand, og indsæt den korrekt ved at trykke den i bund, indtil der lyder et klik.</p>
<p>INSERT WATER TANK [INDSÆT VANDBEHOLDER]</p> 	<p>Beholderen (A17) er ikke indsat korrekt.</p>	<p>Indsæt beholderen korrekt ved at trykke den i bund.</p>
<p>EMPTY GROUNDS CONTAINER [TØM KAFFEGRUMSBEHOLDER]</p> 	<p>Kaffegrumsbeholderen (A11) er fuld.</p>	<p>Tøm kaffegrumsbeholderen og drypbakken (A15), rengør dem og sæt dem på plads igen. Vigtigt: Når man tager drypbakken ud, skal kaffegrumsbeholderen altid tømmes, også selvom den kun er lidt fyldt. Gør man ikke det, kan det ske, at beholderen fyldes hurtigere end beregnet, og kaffemaskinen blokeres.</p>
<p>INSERT GROUNDS CONTAINER [SÆT KAFFEGRUMSBEHOLDEREN I]</p> 	<p>Kaffegrumsbeholderen (A11) er ikke blevet indsat efter rengøringen.</p>	<p>Træk drypbakken (A15) ud og indsæt kaffegrumsbeholderen.</p>

VIST MEDDELELSE	MULIG ÅRSAG	AFHJÆLPNING
<p>ADD GROUND COFFEE MAX [KOM MALET KAFFE I MAX.]. ONE MEASURE [EN MÅLESKE]</p> <p> Esc</p>	Der er valgt "formalet kaffe", men der er ikke kommet formalet kaffe i tragten (A4).	Kom formalet kaffe i tragten (fig. 12) og gentag funktionen
<p>ADD GROUND COFFEE MAX [KOM MALET KAFFE I MAX.]. ONE MEASURE [EN MÅLESKE]</p> <p></p> <p> Ok ✓</p>	Der er anmodet om en kaffe LONG med formalet kaffe	Kom formalet kaffe i tragten (A4)(fig. 12), og tryk på vælgeren ud for "OK" for at fortsætte og afslutte tilberedningen.
<p>FILL BEANS CONTAINER [FYLD BØNNEBEHOLDEREN]</p> <p></p> <p> Esc</p>	Der er ikke flere kaffebønner. Kaffepulvertragten (A4) er tilstoppet.	Fyld bønnebeholderen (A4) (Fig. 10). Tøm tragten vha. penslen (D5) som beskrevet i afsnit "12.8 Rengøring af kaffepulvertragten".
<p>GROUND TOO FINE [FOR FINT MALET]. ADJUST MILL [JUSTER KVÆRNEREN]</p> <p></p> <p> Esc</p>	Malegraden er for fin, og kaffen løber for langsomt eller slet ikke ud. Hvis maskinen er udstyret med kalkfilter (D7) kan en luftboble være sluppet ud i kredsløbet og blokere det.	Gentag kaffebrygningen og drej reguleringsknappen (A5) (fig. 13) et hak mod tallet 7 i urets retning, mens kværnen arbejder. Hvis udledningen efter mindst 2 brygninger stadig er for langsom, gentager du reguleringen ved at dreje reguleringsknappen et hak til (se afs. "7.5 Justering af kaffekværnen"). Hvis problemet ikke løses skal du kontrollere, at vandbeholderen (A17) er sat i helt i bund. Sæt varmtvandsudløbet (D6) i maskinen, og lad lidt vand løbe ud, indtil strømmen er jævn.

VIST MEDDELELSE	MULIG ÅRSAG	AFHJÆLPNING
<p>SELECT (VÆLG) A MILDERE TASTE [VÆLG EN MILDERE AROMA] OR REDUCE COFFEE QUANTITY [ELLER BRUG MINDRE KAFFE]</p>  	<p>Der er brugt for meget kaffe.</p>	<p>Vælg en mildere aroma ved at trykke på vælgeren ud for " AROMA" (C1), eller reducer kaffemængden (maks. 1 måleske).</p>
<p>INSERT WATER TANK [SÆT VARMTVANDSUDLØBET I]</p> 	<p>Varmtvandsudløbet (D6) er ikke indsat eller sat forkert i</p>	<p>Tryk varmtvandsudløbet helt i bund.</p>
<p>INSERT MILK TANK [SÆT MÆLKEBEHOLDEREN I.]</p> 	<p>Mælkebeholderen (E) er ikke indsat korrekt.</p>	<p>Tryk mælkebeholderen helt i bund.</p>
<p>INSERT INFUSER ASSEMBLY [INDSÆT BRYGGEENHED]</p> 	<p>Bryggeenheden (A20) er ikke blevet indsat efter rengøringen.</p>	<p>Rengør bryggeenheden som beskrevet i afsnit "12.9 Rengøring af bryggeenheden".</p>

VIST MEDDELELSE	MULIG ÅRSAG	AFHJÆLPNING
<p>EMPTY CIRCUIT [KREDSLØB TOMT] PRESS OK TO START [TRYK PÅ OK FOR AT STARTE]</p>  <p>Ok ✓</p>	<p>Vandkredsløbet er tomt</p>	<p>Tryk på vælgeren ud for "OK" og lad vandet løbe ud af udløbet (D6): Udløbet afbrydes automatisk.</p> <p>Hvis problemet ikke løses skal du kontrollere, at vandbeholderen (A17) er sat i helt i bund.</p>
<p>PRESS OK TO CLEAN, OR TURN DIAL [TRYK PÅ OK FOR RENGØRING ELLER DREJ REGULATOREN]</p>  <p>Ok ✓</p>	<p>Mælkebeholderen er sat i med skumregulatoren (E1) i positionen "CLEAN" [RENGØRING].</p>	<p>Hvis du ønsker at fortsætte med funktionen CLEAN [RENGØRING], tryk på vælgeren ud for "OK", eller drej skumregulatoren til en af positionerne for mælkedrikke.</p>
<p>TURN MILK FROTH ADJUSTMENT DIAL TO CLEAN POSITION [DREJ MÆLKESKUMMERENS REGULERINGSSKIVE TIL POSITIONEN CLEAN]</p>  <p>↵ Esc</p>	<p>Der er netop blevet udledt mælk, og det er derfor nødvendigt at gøre rørene inde i mælkebeholderen (E) rent.</p>	<p>Drej skumregulatoren (E1) til positionen CLEAN (fig. 19).</p>

VIST MEDDELELSE	MULIG ÅRSAG	AFHJÆLPNING
TURN FROTH ADJUSTMENT DIAL [DREJ SKUMREGULATOREN] 	Mælkebeholderen er sat i med skumregulato- ren (E1) i positionen "CLEAN" [RENGØRING].	Drej skumregulatoren til positionen for det ønskede skum.
DESCALING NEEDED PRESS OK TO START [AFKALKNING NØDVENDIG - TRYK OK FOR START] (CA. 45MIN.)   	Angiver, at du skal afkalke kaffemaskinen.	Tryk på vælgeren ud for "OK" for at starte afkalkningen eller "ESC" hvis man ønsker at udføre den på et andet tidspunkt. Det er nødvendigt snarest muligt at udføre afkalk- ningsprogrammet, som beskrevet i kap. "13. Afkalkning".
REPLACE WATER SOFTENER FILTER [UDSKIFT KALKFILTER] PRESS OK TO START [TRYK PÅ OK FOR AT STARTE]   	Kalkfilteret (D7) er opbrugt.	Tryk på vælgeren ud for "OK" hvis du ønsker at fjerne eller udskifte filteret, eller ESC, hvis man ønsker at gøre det på et andet tidspunkt. Følg instruktionerne i kap. "15. Kalkfilter".
GENEREL ALARM [GENEREL ALARM]: REFER TO USER MANUAL 	Kaffemaskinen er meget snavset indvendigt.	Rengør omhyggeligt kaffemaskinen, som beskrevet i kap. "12. Rengøring". Hvis kaf- femaskinen stadig viser meddelelsen efter rengøringen, skal du rette henvendelse til et servicecenter.
	Husk, at det er nødvendigt at rengøre mælke- beholderens indvendige kredsløb (E).	Drej skumregulatoren (E1) til positionen CLEAN (fig. 19).
	Minder om, at det er nødvendigt at udskifte filteret (D7).	Udskift filteret, eller fjern det ved at følge instruktionerne i kap. "15. Kalkfilter".
	Husk, at det er nødvendigt at afkalke kaffemaskinen.	Det er nødvendigt snarest muligt at udføre afkalkningsprogrammet, som beskrevet i kap. "13. Afkalkning". Det er normalt, at maskinen kræver to afkalk- ningscyklusser tæt på hinanden, pga. maski- nens højt-udviklede kontrolsystem.

VIST MEDDELELSE	MULIG ÅRSAG	AFHJÆLPNING
	Angiver, at energisparefunktionen er aktiv.	Energisparefunktionen deaktiveres som beskrevet i afsnit "6.8 Energibesparelse".
CLEANING UNDERWAY PLEASE WAIT [RENGØRING UDFØRES, VENT VENLIGST]	Apparatet registrerer indvendig tilsmudsning.	Vent, til apparatet igen er klar til brug, og vælg derefter den ønskede drik. Hvis problemet fortsætter, skal du rette henvendelse til et autoriseret servicecenter.

18. FEJLFINDING

Herunder nævnes nogle mulige fejlfunktioner.

Hvis problemet fortsætter, skal du rette henvendelse til et servicecenter.

PROBLEM	MULIG ÅRSAG	AFHJÆLPNING
Kaffen er ikke varm.	Kopperne er ikke blevet forvarmede.	Varm kopperne ved at skylle dem med varmt vand (bemærk: varmtvandsfunktionen kan bruges).
	Bryggeenheden er afkølet, fordi der er gået 2/3 minutter siden sidste brygning.	Opvarm bryggeenheden med en skylning, inden du tilbereder kaffe, ved at bruge funktionen (jf afsnit "6.3 Skylning").
	Kaffetemperaturen er indstillet lavt.	Indstil en højere kaffetemperatur gennem menuen (jf afs. "6.9 Kaffetemperatur"). Bemærk: Temperaturvariation er mere effektiv i drikke med meget vand.
Kaffen er tynd eller for lidt cremet.	Kaffen er malet for groft.	Drej reguleringsknappen (A5) et hak mod tallet 1 mod urets retning, mens kaffemøllen er i gang (fig. 13). Fortsæt med et hak ad gangen, til en tilfredsstillende brygning opnås. Virkningen er først mærkbar efter tilberedning af 2 kopper kaffe (se afsnit "7.5 Justering af kaffekværnen").
	Kaffen er ikke egnet.	Anvend kaffe til espressomaskine.
	Kaffen er ikke egnet.	Kaffeposen har mistet smagen, fordi den har været åben i alt for lang tid.
Kaffen løber for langsomt eller dråbevis ud.	Kaffen er malet for fint.	Drej reguleringsknappen (A5) et hak mod tallet 7 med urets retning, mens kaffemøllen er i gang (fig. 13). Fortsæt med et hak ad gangen, til en tilfredsstillende brygning opnås. Virkningen er først mærkbar efter tilberedning af 2 kopper kaffe (jf afsnit "7.5 Justering af kaffekværnen").
Der kommer ikke kaffe ud af en eller begge kaffestudser på kaffeudløbet.	Kaffestudserne (A9) er tilstoppede.	Rengør udløbene med en tandstikker (fig. 25B).

PROBLEM	MULIG ÅRSAG	AFHJÆLPNING
Apparatet udleder ikke kaffe	Apparatet registrerer snavs indeni: Displayet viser "Cleaning underway" [Maskinen rengøres].	Vent, til apparatet igen er klar til brug, og vælg derefter den ønskede drik. Hvis problemet fortsætter, skal du rette henvendelse til et autoriseret servicecenter.
Maskinen tænder ikke	Stikket på strømkablet (D7) er ikke sat korrekt i.	Sæt stikforbindelsen helt ind i stikket på apparatets bagside (fig. 1).
	Stikket er ikke indsat i stikkontakten.	Sæt stikket i stikkontakten (fig. 1).
	Hovedafbryderen (A22) er ikke tændt.	Tryk på hovedafbryderen (fig. 2).
Bryggeenheden kan ikke tages ud	Maskinen er ikke blevet skullet korrekt	Sluk ved at trykke på knappen  (A15) (jf kap. "5. Slukning af apparatet").
Når afkalkningen er afsluttet, anmoder apparatet om en tredje skylning	Under de to skyllecycklusser er beholderen (A17) ikke blevet fyldt til niveauet MAX	Forsæt som anmodet af apparatet, men tøm drypbakken (A15) inden for at undgå, at vandet løber over.
Mælken løber ikke ud af udløbsrøret (E5)	Låget (E2) på mælkebeholderen (E) er snavset	Rengør omhyggeligt låget som beskrevet i afsnittet. "12.10 Rengøring af mælkebeholder".
Mælken har store bobler eller kommer ud i sprøjt fra udløbsrøret (E5) eller er ikke tilstrækkelig opskummet	Mælken er ikke tilstrækkelig kold, eller det er ikke letmælk eller skummetmælk.	Anvend køleskabskold (cirka 5 °C) skummetmælk eller letmælk. Hvis resultatet endnu ikke er som ønsket, kan du forsøge med et andet mærke mælk.
	Skumregulatoren (E1) er reguleret forkert.	Juster i henhold til anvisningerne i kapitel "9. tilberedning af varme drikke med mælk".
	Låget (E2) eller skumregulatoren (E1) på mælkebeholderen er snavset	Rengør omhyggeligt låget og knappen på mælkebeholderen, som beskrevet i afsnittet. "12.10 Rengøring af mælkebeholder".
	Varmtvandsdysen (A8) er tilsmudset	Rengør dysen som beskrevet i afs. "12.11 Rengøring af varmtvands-/dampdysen".
Maskinen er ikke i brug og udsender støj eller små damppust	Maskinen er klar til brug, eller er blevet slukket for nylig, og dråber af varm kondensat drypper inde i fordampere	Dette er en del af apparatets normale drift; Tøm drypbakken for at begrænse det.

SISÄLTÖ

1. JOHDANTO	69
1.1 Suluissa olevat kirjaimet	69
1.2 Ongelmat ja korjaustoimenpiteet	69
2. KUVAUS	69
2.1 Keittimen kuvaus (sivu 3 - A)	69
2.2 Kotisivun kuvaus (päänäyttö) (sivu 2 - B)	69
2.3 Ohjauspaneelin kuvaus (sivu 2 - C)	69
2.4 Varusteiden kuvaus (sivu 2 - D)	69
2.5 Maitosäiliön kuvaus (sivu 2 - E)	69
3. ENNEN KEITTIMEN KÄYTTÖÖNOTTOA	69
4. KEITTIMEN KÄYNNISTYS	70
5. KEITTIMEN SAMMUTUS	70
6. VALIKON ASETUKSET	71
6.1 Siirry valikkoon	71
6.2 Valikosta poistuminen	71
6.3 Huuhtelu	71
6.4 Kalkinpoisto	71
6.5 Vedensuodatin	71
6.6 Juoman asetukset	71
6.7 Automaattinen sammutus (standby)	71
6.8 Energian säästö	71
6.9 Kahvin lämpötila	71
6.10 Veden kovuus	72
6.11 Aseta kieli	72
6.12 Äänimerkki	72
6.13 Oletusarvot	72
6.14 Tilastotiedot	72
7. KAHVIN VALMISTUS	72
7.1 Kahvin valmistus kahvipavuista	72
7.2 Kahvin maun valinta	72
7.3 Kahvimäärän valinta	73
7.4 Kahvin valmistus esijauhetausta kahvista	73
7.5 Kahvimyllyn säätö	73
7.6 Jos haluat kuumempaa kahvia	73
8. KAHVIKANNU	74
9. KUUMIEN MAITOUUOMIEN VALMISTUS	74
9.1 Maitosäiliön täyttö ja kiinnitys	74
9.2 Vaahtomäärän säätö	75
9.3 Maitopohjaisten juomien automaattinen valmistus	75
9.4 Maitosäiliön puhdistus jokaisen käytön jälkeen	75
10. KUUMAN VEDEN ANNOSTELU	76
11. JUOMIEN MUOKKAAMINEN	76
12. PUHDISTUS	76
12.1 Keittimen puhdistus	76

12.2 Keittimen sisäpiirin puhdistus	77
12.3 Sakkasäiliön puhdistus	77
12.4 Tippa-alustan ja kondenssiveden alustan puhdistus	77
12.5 Keittimen sisäosien puhdistus	77
12.6 Vesisäiliön puhdistus	77
12.7 Kahvisuuttimien puhdistus	78
12.8 Esijauhetun kahvin suppilon puhdistus	78
12.9 Utinyksikön puhdistus	78
12.10 Maitosäiliön puhdistus	78
12.11 Kuumavesisuuttimen puhdistus	79
13. KALKINPOISTO	79
14. VEDEN KOVUUDEN OHJELMOINTI	80
14.1 Veden kovuuden mittaus	80
14.2 Veden kovuuden ohjelmointi	80
15. PEHMENNYSSUODATIN	80
15.1 Suodattimen asentaminen	80
15.2 Suodattimen vaihto	81
15.3 Suodattimen poisto	81
16. TEKNISET TIEDOT	81
16.1 Vinkit energian säästämiseksi	81
17. NÄYTÖLLE ILMESTYVÄT VIESTIT	82
18. ONGELMIEN RATKAISU	87

1. JOHDANTO

Kiitämme, että valitsit valmistamamme automaattisen kahvi- ja cappuccinokettimen.

Varaa itsellesi muutama minuutti tutustuaksesi käyttöohjeisiin. Näin välttyt vaaratilanteilta ja keittimen vahingoittumiselta.

1.1 Suluiissa olevat kirjaimet

Sulkumerkkien välissä olevilla kirjaimilla viitataan laitteen kuvauksen yhteydessä annettuihin selityksiin (sivu 2–3).

1.2 Ongelmat ja korjaustoimenpiteet

Yritä ratkaista mahdolliset ongelmat noudattamalla varoituksia, jotka on annettu luvuissa "17. Näytölle ilmestyvät viestit" ja "18. Ongelmien ratkaisu".

Mikäli näistä ohjeista ei ole apua tai kaipaat lisätietoja, ota yhteys asiakaspalveluun soittamalla liitteenä olevassa asiakaspalvelulehtisessä osoitettuun numeroon.

Soita takuudistuksessa osoitettuun puhelinnumeroon, mikäli asuinmaasi ei ole lehtisessä. Jos korjauksia tarvitaan, käänny ainoastaan De'Longhin teknisen huoltopalvelun puoleen. Osoitteet on lueteltu keittimen mukana toimitetussa takuudistuksessa.

2. KUVAUUS

2.1 Keittimen kuvaus (sivu 3 - A)





- A1. Kahvipapusaaliön kansi
- A2. Esijauhetun kahvin suppilon kansi
- A3. Kahvipapusaaliö
- A4. Suppilo esijauhetun kahvin lisäämiseksi
- A5. Jauhatuskarkeuden säätönuppi
- A6. Kuppialusta
- A7. Näppäin : keittimen käynnistämiseksi tai sammuttamiseksi (standby)
- A8. Kuumavesisuutin
- A9. Korkeussuunnassa säädettävä kahvisuutin
- A10. Kondenssin keräysalusta
- A11. Sakkasaaliö
- A12. Kuppialusta
- A13. Tippa-alustan veden tason osoitin
- A14. Alustan ritilä
- A15. Tippa-alusta
- A16. Vesisäiliön kansi
- A17. Vesisäiliö
- A18. Veden pehmennyssuodattimen paikka
- A19. Ututinyksikön luukku
- A20. Ututinyksikkö
- A21. Virtajohdon liittimen kiinnityskohta
- A22. Virtakatkaisin

2.2 Kotisivun kuvaus (päänäyttö) (sivu 2 - B)

- B1. Aktiivisen energiansäästön symboli

- B2. Valittu maku
- B3. Suoravalintaiset juomat
- B4. Selausnuoli
- B5. Valittu määrä
- B6. Pyydetyn kalkinpoiston hälytys
- B7. Pyydetyn maitosaaliön puhdistuksen hälytys
- B8. Pyydetyn suodattimen vaihdon hälytys

2.3 Ohjauspaneelin kuvaus (sivu 2 - C)

- C1.  : juoman maun valinta
- C2.  : Omien juomien valintavalikko. Jos juomia ei ole valmiiksi ohjelmoitu noudattamalla ohjeita luvusta "11. Juomien muokkaaminen", juoman muokkaamiseen siirrytään suoraan
- C3.  : keittimen asetusvalikko
- C4.  : juoman määrän valinta

2.4 Varusteiden kuvaus (sivu 2 - D)

- D1. Reagenssiluiska "Total Hardness Test"
- D2. Esijauhetun kahvin annosluiska
- D3. Kalkinpoistoaine
- D4. Pehmennyssuodatin (vain joissakin malleissa)
- D5. Puhdistussuti
- D6. Kuumavesisuutin
- D7. Virtajohto

2.5 Maitosaaliön kuvaus (sivu 2 - E)

- E1. Vaahdon ja CLEAN-toiminnon säätönuppi
- E2. Maitosaaliön kansi
- E3. Maitosaaliö
- E4. Maidon imuputki
- E5. Vaahdotetun maidon suutin (säädettävä)

3. ENNEN KEITTIMEN KÄYTTÖÖNOTTOA

Tärkeää!

- Ensimmäisellä käyttökerralla vesipiiri on tyhjä, minkä vuoksi keitin saattaa pitää kovaa ääntä. Ääni vaimenee piirin täytyessä.
- Keitin on tarkastettu tehtaalla kahvia käyttämällä, joten on täysin normaalia, että löydät jonkin verran kahvia kahvimyllystä. Vakuutamme kuitenkin, että tämä keitin on täysin uusi.
- Säädä veden kovuus mahdollisimman pian noudattamalla ohjeita, jotka on annettu luvussa "14. Veden kovuuden ohjelmointi".

1. Kytke virtajohdon liittin (D7) keittimen takaosassa olevaan paikkaan (A21), kytke laite verkkovirtaan (kuva 1) ja varmista, että laitteen takaosaan asetettua virtakatkaisinta (A22) on painettu (kuva 2).

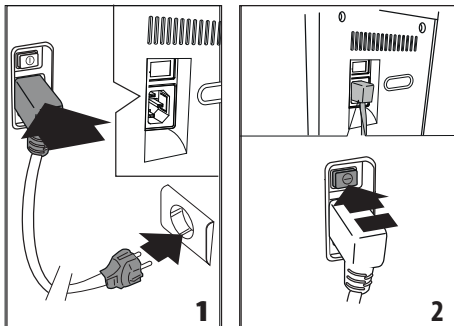

2. Valitse näytön kieli painamalla **Next >**, kunnes näyttöön ilmestyy haluamasi kieli. Paina sitten kieltä vastaavaa lippua.

Toimi tämän jälkeen keittimen näytölle ilmestyvien ohjeiden mukaisesti:

3. Irrota vesisäiliö (A17) (kuva 3), täytä se raikkaalla vedellä MAX-tasoon asti (merkitty säiliöön) (kuva 4) ja laita se siten paikoilleen (kuva 5).

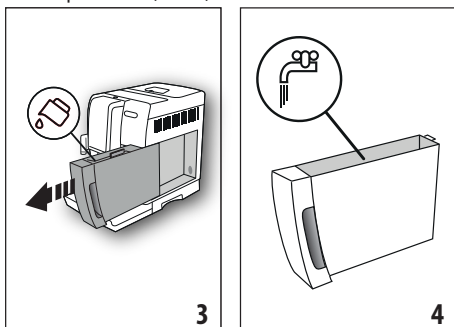

4. Tarkista, että kuumavesisuutin (D6) on asetettu putkeen (A8) (kuva 6) ja laita sen alle tilavuudeltaan vähintään 100 ml:n astia (kuva 7).

5. Vahvasta painamalla **Ok ✓**: laite syöttää vettä suuttimesta (kuva 8) ja sammuu sitten automaattisesti.

Nyt kahvinkeitin on käyttövalmis.

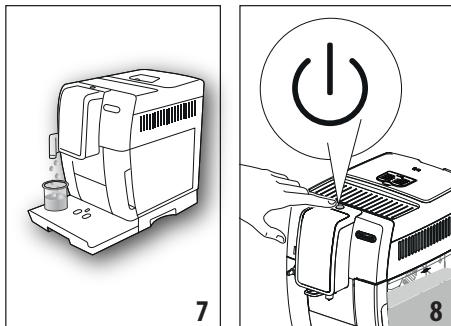
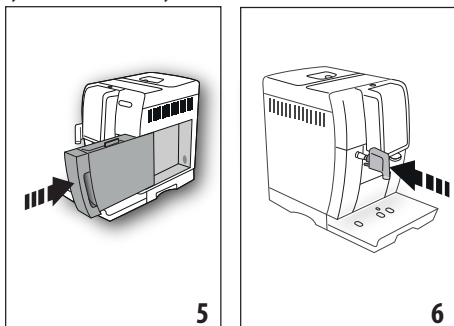

Huomaa!

- Valmista keittimen ensimmäisen käyttöönoton yhteydessä 4–5 cappuccinoa. Vasta tämän ensikäytön jälkeen maku on paras mahdollinen.
- Ensimmäisten 4–5 cappuccinon valmistuksen aikana on täysin normaalia, että veden kiehumtaan liittyvä ääni kuuluu: myöhemmin ääni vaimenee.
- Keittimen parhaan suorituskyvyn vuoksi kannattaa asentaa pehmennyssuodatin (D7) noudattamalla ohjeita, jotka on annettu käyttöohjeiden luvussa "15. Pehmennyssuodatin". Jos mallissasi ei ole suodatinta, sellaisen voi pyytää De'Longhin valtuutetuista huoltokeskuksista.

4. KEITTIMEN KÄYNNISTYS

Tärkeää!

- Varmista aina ennen keittimen käynnistämistä, että takaosaan asetettua virtakatkaisinta (A22) on painettu (kuva 2).
- Keitin suorittaa esilämmitys- ja huuhteluohjelman aina käynnistymisen yhteydessä. Älä keskeytä tätä ohjelmaa. Kahvinkeitin on käyttövalmis vasta tämän ohjelman suorittamisen jälkeen.

1. Keitin käynnistetään painamalla näppäintä **U** (A15) (kuva 8).

2. Kun lämmitys on suoritettu, alkaa huuhteluvaihe kuumalla vedellä kahvisuuttimesta; tällä tavalla keitin lämmittää säiliön vesikanavan ja juokuttaa vettä sisäisissä piireissä, jotta nekin lämpenisivät.

Keitin on käyttövalmis, kun päänäyttö (etusivu) tulee näkyviin.

5. KEITTIMEN SAMMUTUS

Jokaisen sammutuksen yhteydessä keitin suorittaa automaattisen huuhtelun, mikäli kahvia on valmistettu.

1. Keitin sammutetaan painamalla näppäintä **U** (A15) (kuva 8).
2. Jos kuuluu ohjelmaan, keitin suorittaa huuhtelun ja sammuu (stand-by).

Huomaa!

Mikäli et aio käyttää keitintä pitkään aikaan, kytke se irti verkkovirrasta:



1. Sammuta ensin keitin näppäimestä  (kuva 8);
2. Vapauta virtakatkaisin (A22), joka sijaitsee keittimen (kuva 2) takaosassa.

Varoitus!

Älä koskaan paina virtakatkaisinta, kun keitin on päällä.

6. VALIKON ASETUKSET

6.1 Siirry valikkoon

1. Paina näppäintä  (C3) valikkoon siirtymiseksi;
2. Selaa valikon kohtia painamalla , kunnes olet haluamassasi kohdassa;
3. Paina sitä valikon kohtaa, jonka tahdot valita.

6.2 Valikosta poistuminen

Kun halutut säädöt on tehty, paina , kunnes palaat etusivulle.

6.3 Huuhtelu

Tällä toiminnolla kuumaa vettä voidaan annostella kahvisuuttimesta (A9) ja kuumavesisuuttimesta (D6), jos se on laitettu, niin että koneen sisäinen piiri puhdistuu ja lämpenee.

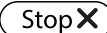
1. Aseta astia kahvi- ja kuumavesisuuttimen alle (tilavuus väh. 100 ml) (kuva 8).
2. Kun "HUUHTELU" on valittuna, muutaman sekunnin kuluttua kahvisuuttimesta ja sitten kuumavesisuuttimesta (jos laitettu), tulee kuumaa vettä, joka puhdistaa ja lämmittää koneen sisäpiiriin (kuva 7).
3. Huuhtelu voidaan keskeyttää painamalla  tai odottamalla automaattista keskeytystä.

Tärkeää!

- Jos keitintä ei käytetä 3–4 päivään, seuraavalla käyttökerralla kannattaa tehdä 2–3 huuhtelua ennen käyttöä.
- On aivan normaalia, että kyseisen toiminnon jälkeen saksäiliössä (A11) on vettä.

6.4 Kalkinpoisto









Kalkinpoistoon liittyviä ohjeita varten, ks. luku "13. Kalkinpoisto".

6.5 Vedensuodatin

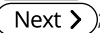
Suodattimen (D7) asennuksen ohjeita on luvussa "15. Pehmennysuodatin".

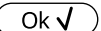
6.6 Juoman asetukset

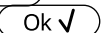
Tässä osassa voit tutustua muokattuihin asetuksiin ja palauttaa tarvittaessa jokaisen yksittäisen juoman oletusarvot.





1. Kun asetusvalikkoon on siirrytty, paina "JUOMAN ASETUKSET": näyttöön ilmestyy paneeli, jossa on ensimmäisen juoman arvot;
2. Arvot näkyvät pystypalkeissa. Oletusarvon kohdalla on symboli , ja voimassa olevan arvon kohdalla on täyttyvä pystypalkki;
3. Jos haluat palata asetusvalikkoon, paina  Esc. Jos haluat selata ja tarkastella juomia, paina  Next >;
4. Jos haluat palauttaa näytössä näkyvän juoman oletusasetuksiin, paina  Reset ;
5. "VAHVISTA NOLLAUS?": vahvista painamalla  Ok  (voit peruuttaa painamalla  Esc);
6. "OLETUSARVOT" "ASETETTU": paina  Ok .

Juoma on ohjelmoitu uudelleen oletusarvoihin. Jatka muilla juomilla tai palaa etusivulle painamalla 2 kertaa kohtaa .

6.7 Automaattinen sammutus (standby)

Voit asettaa automaattisen sammutuksen, jotta keitin sammuisi 15 tai 30 minuutin tai 1, 2 tai 3 tunnin kuluttua viimeisestä käyttökerrasta.

Automaattinen sammutus ohjelmoidaan seuraavalla tavalla:



1. Paina "AUT. SAMMUTUS";
2. Valitse haluamasi aikaväli arvon valintanuolista  (lissäys) tai  (vähennys);
3. Vahvista painamalla  Ok .

Nyt automaattinen sammutus on ohjelmoitu uudelleen.

6.8 Energian säästö

Tämän toiminnon avulla energiansäästötila voidaan kytkeä päälle tai pois päältä. Kun toiminto on päällä, pienempi energiankulutus voidaan taata eurooppalaisten määräysten mukaisesti.

Energiansäästöttila laitetaan päälle ja pois päältä seuraavasti:

1. Paina "ENERGIAN SÄÄSTÖ" laittaaksesi toiminnon pois päältä  (OFF) tai päälle  (ON);

Etusivun yläpalkkiin ilmestyy vastaava symboli (B1), mikä osoittaa, että toiminto on aktivoitu.

Tärkeää:

Kun energian säästö on päällä, annostelu saattaa kestää jonkin sekunnin ajan.

6.9 Kahvin lämpötila

Jos haluat muuttaa kahviven lämpötilaa, toimi seuraavasti:

1. Paina "KAHVIN LÄMPÖTILA": näyttöön ilmestyvät valittavissa olevat arvot (nykyinen arvo on alleviivattu);
2. Paina sen arvon kohtaa, jonka haluat asettaa (ALHAINEN, NORMAALI, KORKEA).

Tärkeää:

Lämpötilojen vaihtelu on tehokkaampi pitkissä juomissa.

6.10 Veden kovuus

Katso veden kovuuden ohjelmointiin liittyviä ohjeita luvusta "14. Veden kovuuden ohjelmointi".

6.11 Aseta kieli

Jos haluat muuttaa näytön kieltä, toimi seuraavasti:

1. Paina "ASETA KIELI";
2. Paina sen kielen lippua, jonka haluat valita (paina **Next >** nähdäkseksi kaikki valittavissa olevat kielet).

6.12 Äänimerkki

Tämän toiminnon avulla on mahdollista laittaa äänimerkki päälle tai pois päältä. Äänimerkki soi, kun kuvakkeita painetaan ja kun varusteita asetetaan/irrotetaan. Äänimerkki laitetaan päälle ja pois päältä seuraavasti:

1. Paina "ÄÄNIMERKKI" laittaaksesi toiminnon pois päältä (OFF) tai päälle (ON);

6.13 Oletusarvot

Tällä toiminnolla palautetaan kaikki valikon asetukset ja kaikki määrin ohjelmointiin kaikissa profiileissa ja palataan oletusarvoihin (poikkeuksena kieli, jonka asetus säilyy).

Oletusarvot palautetaan seuraavalla tavalla:

1. Paina "OLETUSARVOT": näyttöön ilmestyy "ASETETAANKO" "OLETUSARVOT": paina **Ok ✓** vahvistaaksesi (tai paina **Esc**) peruaksesi toimenpiteen;
2. "OLETUSARVOT ASETETTU": vahvista painamalla **Ok ✓**.

6.14 Tilastotiedot

Tämän toiminnon avulla voidaan tarkastella keittimen tilastotietoja. Pääset tarkastelemaan tilastotietoja seuraavasti:

1. Paina "TILASTOTIEDOT" ja tarkista kaikki tilastotiedot selaamalla kohtia seuraavasta: **Next >**.

7. KAHVIN VALMISTUS

7.1 Kahvin valmistus kahvipauvista

Varoitus!

Älä käytä kahvimyllyssä vihreitä, sokeroituja tai täytettyjä kahvipapuja, sillä ne saattavat tarttua kahvimyllyyn ja vahingoittaa sen korvauskelvottomaksi.

1. Kaada kahvipavut tarkoitusta varten olevaan kahvipapusailiöön (A3) (kuva 10).
2. Aseta kuppi kahvisuuttimen (A9) (kuva 9) alle;
3. Madalla suutinta niin, että se on mahdollisimman lähellä kuppia (kuva 11). Näin saat parempaa vaahtoa.
4. Valitse sitten haluamasi kahvi:
 - ESPRESSO

- LONG
- COFFEE
- DOPPIO+
- 2X ESPRESSO

5. Valmistus alkaa ja näytölle ilmestyy valitun juoman kuvake ja palkki, joka näyttää vaihe vaiheelta juoman valmistumisen.

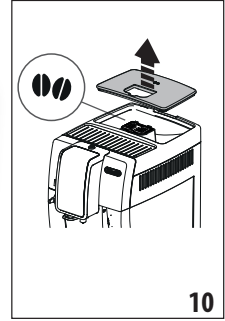
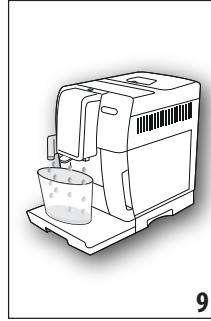

Huomaa:

- Voit valmistaa samanaikaisesti 2 ESPRESSO-kupillista painamalla "2X" "1 espresso valmistuksen aikana (kuva jää näkyviin joidenkin sekuntien ajaksi valmistuksen alussa).
- Keittimen valmistaessa kahvia annostelu voidaan keskeyttää milloin tahansa painamalla **Stop X**.
Keitin on heti uudelleen käyttövalmis valmistuksen jälkeen.

Huomaa!

- Käytön aikana näyttöön voi ilmestyä joitakin viestejä (TÄYTÄ VESISÄILIÖ, TYHJENNÄ SAKKASÄILIÖ jne.). Niiden merkitys on annettu luvussa "17. Näytölle ilmestyvät viestit".
- Jos tahdot kuumempaa kahvia, tutustu kappaleeseen "7.6 Jos haluat kuumempaa kahvia".
- Jos kahvi valuu tippumalla tai se on liian laihaa, vaahtoa on liian vähän tai se on liian kylmää, lue ohjeet, jotka on annettu käyttöohjeiden kappaleessa "7.5 Kahvimyllyn säätö" ja luvussa "18. Ongelmien ratkaisu".
- Jokaisen kahvin valmistus voidaan yksilöllistää (katso lukuja "11. Juomien muokkaaminen").

7.2 Kahvin maun valinta

Paina näppäintä **my** (C1):

my	Oma (jos ohjelmoitu) / Vakio
my ● ● ● ● ●	X-MIETO
my ● ● ● ● ●	MIETO

	NORMAALI
	VOIMAKAS
	X-VOIMAKAS
	(katso "7.4 Kahvin valmistus esijauhetusta kahvista")

Annostelun jälkeen makuasetus palaa arvoon

7.3 Kahvimäärän valinta

Paina näppäintä (C4):

	Oma (jos ohjelmoitu) / Vakio (katso taulukkoa luvussa "11. Juomien muokkaaminen")
	MÄÄRÄ SMALL
	MÄÄRÄ MEDIUM
	MÄÄRÄ LARGE
	MÄÄRÄ X-LARGE

Annostelun jälkeen asetukset palautuvat arvoon

7.4 Kahvin valmistus esijauhetusta kahvista

Varoitus!

- Älä koskaan kaada esijauhetta kahvia keittimeen, joka ei ole päällä. Kahvi saattaa joutua keittimen sisäosiin ja liata sen. Muuten keitin saattaa vahingoittua.
- Älä koskaan kaada suppilon yhtä tasaista annoslusikallista (D2) enempää kahvia. Muuten kahvia voi joutua keittimen sisään ja liata sen tai suppilo (A4) voi tukkeutua.
- Esijauhetta kahvia käyttäessäsi voit valmistaa vain yhden kahvikupillisen kerrallaan.

1. Paina näppäintä (C1), kunnes näyttöön ilmestyy (jauhettu).
2. Avaa esijauhetun kahvin suppilon kansi (A2).
3. Varmista, ettei suppilo(A4) ole tukossa ja kaada suppilon sitten yksi tasainen annoslusikallinen esijauhetta kahvia (kuva 12).
4. Aseta kuppi kahvisuuttimien (A9) alle.
5. Valitse sitten haluamasi kahvi:
 - ESPRESSO
 - LONG
 - COFFEE

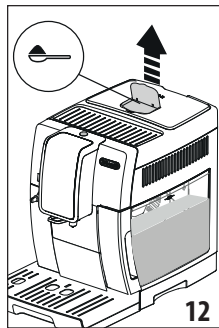
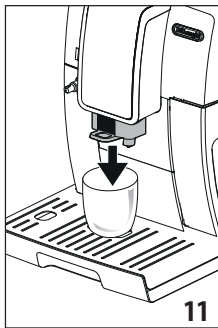

6. Valmistus alkaa, ja näyttöön ilmestyy valitun juoman kuva ja palkki, joka täyttyy valmistuksen edetessä. Keitin on heti uudelleen käyttövalmis valmistuksen jälkeen.

Varoitus! LONG-kahvin valmistus:

Valmistuksen puoleksavälissä keitin pyytää lisäämään uuden tasaisen annoslusikallisen esijauhetta kahvia. Lisää kahvi ja paina .

7.5 Kahvimyllyn säätö

Kahvimylly on säädetty tehtaalla jauhatukselle, joka sopii erittäin hyvin kahvin valmistukseen. Älä siis säädä sitä heti ensimmäisen käyttöönoton yhteydessä.

Muuta säätöä jauhatuskarkeuden säätönupista (A5) (kuva 13), mikäli huomaat ensimmäisen kahvikupillisen valmistuksen jälkeen, että kahvi on lihaa ja siinä on vähän vaahtoa tai että kahvi valuu liian hitaasti (tippumalla).

Huomaa!

Käännä jauhatuskarkeuden säätönuppia ainoastaan silloin, kun kahvimylly on päällä kahviuomien valmistuksen alkuvaiheessa.

Jos kahvi valuu liian hitaasti tai ei valu lainkaan, väännä nuppia myötapäivää yhden naksahduksen verran kohti lukua 7.

Käännä nuppia yhden naksahduksen verran vastapäivään numeron 1 suuntaan (ei enää naksahduksia kerrallaan, muutoin kahvi saattaa valua sen jälkeen tippumalla), jolloin kahvi on täyteläisempää ja vaahto syntyy paremmin.

Huomaat tapahtuneen muutoksen vaikutuksen vasta seuraavien kahden kupillisen valmistuksen jälkeen. Jos tämän säädön jälkeen tulos ei ole tyydyttävä, toista toimenpide kääntämällä nuppia toisen naksahduksen verran.

Huomaat tapahtuneen muutoksen vaikutuksen vasta seuraavien kahden kupillisen valmistuksen jälkeen. Jos tämän säädön jälkeen tulos ei ole tyydyttävä, toista toimenpide kääntämällä nuppia toisen naksahduksen verran.

7.6 Jos haluat kuumempaa kahvia

Jos haluat kuumempaa kahvia, toimi seuraavasti:

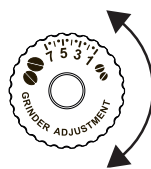

- tee huuhtelu valitsemalla "Huuhtelu"-toiminnon asetusvalikosta(kappale "6.3 Huuhtelu");



- lämmitä kupit kuumalla vedellä (käytä kuumavesitoimintoa, katso luk"10. Kuuman veden annostelu");
- lisää kahvin lämpötila asetusvalikossa "⚙️"(C3) (kappale "6.9 Kahvin lämpötila"). Lämpötilojen vaihtelu on tehokkaampi pitkissä juomissa.

8. KAHVIKANNU

1. Aseta kannu kahvisuuttimen (A9) alle: kannua valittaessa on otettava huomioon annosteltava määrä seuraavasti:

Valittu annos	Määrä (ml)
	250
	500
	750

2. Paina "KAHVIKANNU";
3. Valitse maku ja kuppien määrä;
4. Paina .
5. Muutaman sekunnin kuluttua juoman valmistus alkaa automaattisesti ja näytölle ilmestyy valitun juoman kuvake ja palkki, joka näyttää vaihe vaiheelta juoman valmistumisen.

Keitin on heti uudelleen käyttövalmis valmistuksen jälkeen.

Tärkeää!

-  Esc: paina, jos tahdot keskeyttää valmistuksen kokonaan ja palata etusivulle.

TURVALLISUUSVAROITUS:

Kun olet valmistanut kahvikannun, anna keittimen jäähtyä 5 minuutin ajan ennen seuraavan juoman valmistusta. Ylikuumentamisen vaara!

9. KUUMIEN MAITOUJOMIEN VALMISTUS

Huomaa!

Jotta vaahdot ei olisi vähäistä tai suurikuplaista, muista aina puhdistaa maitosäiliön kansi (E2) ja kuumavesisuutin (A8) noudattamalla ohjeita, jotka on annettu kappaleissa "9.4 Maitosäiliön puhdistus jokaisen käytön jälkeen", "12.10 Maitosäiliön puhdistus" ja "12.11 Kuumavesisuuttimen puhdistus".

9.1 Maitosäiliön täyttö ja kiinnitys

1. Ota kansi pois (E2) (kuva 14).
2. Kaada maitosäiliöön (E3) riittävä määrä maitoa, mutta älä ylitä kuitenkaan säiliöön merkittyä MAX-tasoa (kuva 15).

Ota huomioon, että jokainen säiliöön merkitty raja vastaa noin 100 ml maitoa.

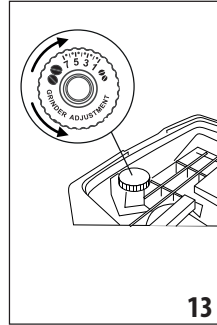

13

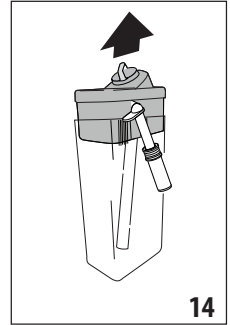

14

Tärkeää!

- Saadaksesi aikaan kiinteämmän ja tasaisemman vaahdon, käytä jääkaappikylmää (noin 5 °C) täysin rasvatonta maitoa tai kevytmaitoa.
- Jos "Energian säästö" -tila on päällä, juoman annostelu saattaa kestää muutaman sekunnin.
- 3. Varmista, että maidon imuputki (E4) on asettunut oikein maitosäiliön kannessa sitä varten olevaan uraan (kuva 16).

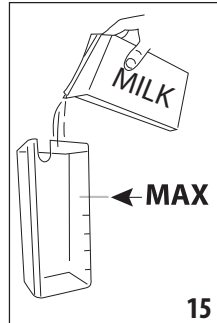

15

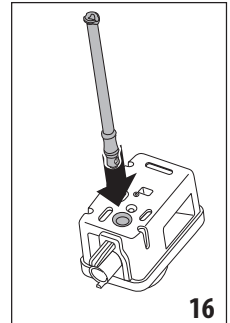

16

4. Aseta maitosäiliön kansi takaisin paikoilleen.
5. Jos kuumavesisuutin (D6) on asennettuna, irrota se;
6. Kiinnitä työntämällä maitosäiliö (E) putken (A8) pohjaan (kuva 17). Keitin antaa äänimerkin (jos äänimerkkitoiminto on päällä).
7. Aseta riittävän suuri kuppi kahvisuuttimen (A9) sekä vaahdotetun maidon suuttimen (E5) alle. Aseta maidon suutin kupin lähelle vetämällä sitä alasuuntaan (kuva 18).
8. Alla on annettu ohjeita, joita on noudatettava kutakin toimintoa käytettäessä.

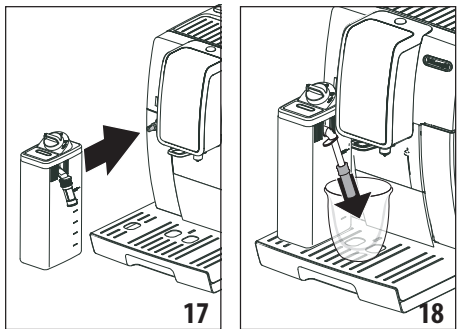

9.2 Vaahtomäärän säätö

Maitojuoman valmistuksen aikana annosteltavan maitovaahdon määrä valitaan kääntämällä vaahdon säätönuppia (E1).



Nupin asento	Kuvaus	Suositteluaan...
	EI VAAHTOA	KUUMA MAITO (ei vaahdotettua) /CAFFELATTE
	VÄHÄN VAAHTOA	latte macchiato/ FLAT WHITE
	PALJON VAAHTOA	CAPPUCCINO/ CAPPUCCINO+ / CAPPUCCINO MIX /ESPRESSO MACCHIATO / KUUMA MAITO (vaahdotettu)

9.3 Maitopohjaisten juomien automaattinen valmistus

- Täytä maitosäiliö (E) ja kiinnitä se aiemmin kerrotulla tavalla.
- Valitse haluamasi juoma:
 - CAPPUCCINO
 - LATTE MACCHIATO
 - MILK (KUUMA VESI)
 - CAPPUCCINO+
 - CAPPUCCINO MIX
 - CAFFELATTE
 - FLAT WHITE
 - ESPRESSO MACCHIATO
- Näytöllä keitin suosittelee vaahdon säätönupin (E1) kääntämistä alkuperäisessä reseptissä annetun vaahdomäärän mukaan. Käännä siis maitosäiliön kannen nuppia.
- Muutaman sekunnin kuluttua juoman valmistus alkaa automaattisesti ja näytölle ilmestyy valitun juoman kuvake ja palkki, joka näyttää vaihe vaiheelta juoman valmistumisen.

Keitin on heti uudelleen käyttövalmis valmistuksen jälkeen.

Tärkeää: yleisiä ohjeita kaikkien maitopohjaisten juomien valmistamiseen

-  Esc : paina, jos haluat keskeyttää valmistuksen kokonaan ja palata etusivulle.
-  Stop X : paina, jos haluat keskeyttää maidon tai kahvin annostelun ja siirtyä seuraavaan annosteluun (jos suunniteltu) juoman loppuun valmistamiseksi.
- Jokaisen maitojuoman valmistus voidaan yksilöllistää (katso lukuja "11. Juomien muokkaaminen").
- Älä jätä maitosäiliötä pitkäksi aikaa jääkaapin ulkopuolelle. Mitä enemmän maidon lämpötila nousee (ihanteellinen lämpötila on 5°C), sitä huonompi on vaahdon laatu.

9.4 Maitosäiliön puhdistus jokaisen käytön jälkeen

Jokaisen maitotoiminnon käytön jälkeen esiin tulee pyyntö "VÄÄNNÄ NUPPI ASENTOON CLEAN" ja maitonvaahdottimen kansi on puhdistettava:

1. Jätä maitosäiliö (E) kiinni keittimeen (maitosäiliötä ei tarvitse tyhjentää).

- Aseta kuppi tai jokin muu astia maitovaahdon annosteluputken alle;
- Käännä vaahdon säätönuppi (E1) kohtaan "CLEAN" (kuva 19): näytöllä ilmestyy "PUHDISTUS MENEILLÄÄN" "ASTIA SUUTTIMEN ALLA" sekä palkki, joka täyttyy puhdistuksen edetessä (kuva 20). Maitovaahdon annosteluputkesta tulee höyryä ja kuumaa vettä. Puhdistus keskeytyy automaattisesti.

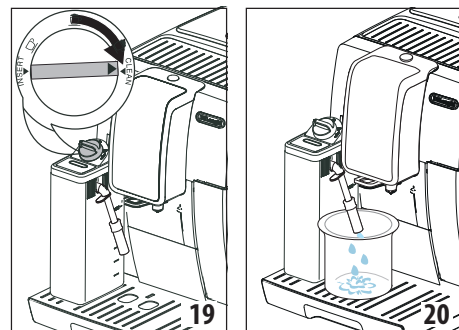

- Käännä säätönuppi takaisin vaahdon valinnan kohdalle.
- Irrota maitosäiliö ja puhdista kuumavesisuutin (A8) sienellä (kuva 21).

Tärkeää!

- Jos valmistetaan useita maitojuomia, puhdista maitosäiliö viimeisen valmistuksen jälkeen. Jos haluat jatkaa seuraava-

viin valmistuksiin, kun CLEAN-toiminnon viesti ilmestyy, paina **Esc**.

- Jos puhdistusta ei suoriteta, näyttöön ilmestyy symboli **☒**, joka muistuttaa maitosäiliön puhdistuksen suorittamisesta.
- Kannuun jäänyttä maitoa voi säilyttää jääkaapissa.
- Joissakin tapauksissa ennen puhdistusta on tarpeen odottaa, että keitin kuumenee.

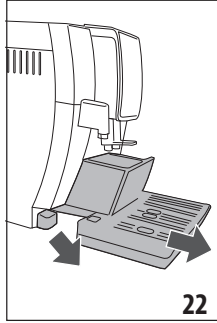

10. KUUMAN VEDEN ANNSTELU

1. Tarkista, että kuumavesisuutin (D6) on asetettu oikein kuumavesiputkeen (A8).
2. Sijoita astia suuttimen alle (mahdollisimman lähelle, jotta vältyt roiskeilta).
3. Paina "KUUMA VESI"; näyttöön ilmestyy vastaava kuva ja palkki, joka täyttyä valmistuksen edetessä;
4. Keitin annostelee kuumaa vettä ja keskeyttää annostelun sitten automaattisesti. Voit keskeyttää kuuman veden annostelun manuaalisesti painamalla **Stop X**.

Tärkeää!

- Jos "Energian säästö" -tila on päällä, kuuman veden annostelu saattaa kestää muutaman sekunnin.
- Kuuman veden valmistus voidaan yksilöllistää (katso lukuja "11. Juomien muokkaaminen").

11. JUOMIEN MUOKKAAMINEN **my**

Juomien makua (juomissa, joissa on tämä valintamahdollisuus) ja määrää voidaan muokata.

1. Paina **my** (C2);
2. Valitse juoma, jota haluat muokata, siirtyäksesi muokkausnäyttöihin: vastaavien varusteiden on oltava paikoillaan.
3. (Vain kahvipohjaiset juomat) Valitse haluamasi maku painamalla "-" tai "+" ja painamalla sitten **Ok ✓**;
4. Valmistus alkaa, ja keittimen näyttöön ilmestyy määrän muokkaamiseen kuuluva näyttö, jota pystysuuntainen palkki kuvastaa. Palkin vieressä oleva tähti osoittaa nyt asetettua määrää.

5. Kun määrä saavuttaa ohjelmoitavissa olevan minimimäärän, näyttöön ilmestyy **Stop X**;
6. Paina **Stop X**, kun kupissa on haluttu määrä;
7. Paina **Ok ✓** tallentaaksesi (tai **Esc** peruuttaaksesi).

Keitin vahvistaa, onko arvot tallennettu (edellisen valinnan perusteella): paina **Ok ✓**.
Keitin palaa kotisivulle.

Tärkeää!

- **Maitopohjaiset juomat:** ensin tallennetaan kahvin maku ja sitten maidon ja kahvin määrät tallennetaan erikseen;
- **Kuuma vesi:** keitin annostelee kuumaa vettä: paina **Stop X** tallentaaksesi haluamasi määrän.
- Ohjelmoinnista voi poistua painamalla **Esc**: arvoja ei tallenneta.

Juomamäärien taulukko

Juoma	Vakiomäärä	Ohjelmoitava määrä
ESPRESSO	40 ml	20-180 ml
LONG	160 ml	115-250 ml
COFFEE	180 ml	100-240 ml
DOPPIO+	120 ml	80-180 ml
KUUMA VESI:	250 ml	20-420 ml

12. PUHDISTUS

12.1 Keittimen puhdistus

Puhdista seuraavat keittimen osat säännöllisin väliajoin:

- koneen sisäpiiri;
- sakkasäiliö (A11);
- tippa-alusta (A15), kondenssiveden alusta (A10), alustan ritilä (A14) ja täyden alustan osoitin (A13);
- vesisäiliö (A17);
- kahvisuuttimet (A9);
- esijauhutun kahvin suppilo (A4);
- uutinyksikkö (A20), johon päästään, kun avataan huolto-luukku (A19);
- maitosäiliö (E);
- kuumavesiputki (A8);
- ohjauspaneeli (B).

Huomio!

- Älä käytä liuotainaineita, hankausaineita tai denaturoitua spritiä keittimen puhdistukseen. Kemiallisten lisäainesten käyttö ei ole tarpeen De'Longhin täysin automaattisten keittimien puhdistuksessa.
- Mitään keittimen osaa ei saa pestä astianpesukoneessa, alustan ritilää (A14) ja maitosäiliötä (E) lukuun ottamatta.

- Älä käytä metallisia välineitä kalkkikerrostumien tai kovettuneen kahvin poistoon, sillä ne saattavat naarmuttaa keittimen metalli- tai muovipintoja.

12.2 Keittimen sisäpiirin puhdistus

Jos keitintä ei käytetä yli 3–4 päivään, ennen käyttöä keitin on käynnistettävä ja siitä on annosteltava seuraavasti:

- 2–3 huuhtelua valitsemalla "Huuhtelu"-toiminnon (kappale "6.3 Huuhtelu");
- kuumaa vettä muutaman sekunnin ajan (luku "10. Kuumen veden annostelu").

Tärkeää!

On aivan normaalia, että kyseisen puhdistuksen jälkeen sakkasäiliössä (A11) on vettä.

12.3 Sakkasäiliön puhdistus

Aina kun näytölle ilmestyy viesti "TYHJENNÄ SAKKASÄILIÖ", tämä tulee tyhjentää ja puhdistaa. Ennen sakkasäiliön (A11) puhdistamista kahvia ei voi valmistaa. Keitin ilmoittaa, että tyhjäkin säiliö täytyy tyhjentää, kun ensimmäisestä valmistuksesta on kulunut 72 tuntia (jotta 72 tuntia laskettaisiin oikein, keitintä ei tule koskaan sammuuttaa virtakatkaisimesta) (A22).

Varoitus! Palovammojen vaara

Jos useita cappuccinoja valmistetaan peräkkäin, metallinen kuppialusta (A12) kuumenee. Odota, että se jäähtyy ennen kuin kosket siihen ja tartu siihen ainoastaan etuosasta.

Puhdistuksen suorittamiseksi (keitin päällä):

1. Irrota tippa-alusta (A15) (kuva 22), tyhjennä ja puhdistaa.
2. Tyhjennä sakkasäiliö (A11) ja puhdistaa se huolella. Ole tarkkana, että poistat kaikki mahdollisesti pohjaan kertyneet jäämät. Mukana toimitetussa sudissa (D5) on juuri tähän toimenpiteeseen sopivat harjakset.
3. Tarkista kondenssiveden alusta (A10) (punainen). Jos se on täynnä, tyhjennä.

Varoitus!

Tippa-alustan poistamisen yhteydessä myös sakkasäiliö on ehdottomasti tyhjennettävä, vaikei se olisikaan täynnä. Jos tätä toimenpidettä ei suoriteta, seuraavien kahvikupillisten valmistuksen yhteydessä sakkasäiliö täyttyy normaalia nopeammin, jolloin keitin voi tukkeutua.

12.4 Tippa-alustan ja kondenssiveden alustan puhdistus

Huomio!

Tippa-alustassa (A15) on punaisella kellukkeella (A13) varustettu veden tason osoitin (kuva 23). Ennen kuin osoitin tulee ulos kuppialustasta (A12), astia on tyhjennettävä ja puhdistettava. Muuten vesi saattaa tulla ulos alustasta ja vahingoittaa keitintä, alustaa tai sitä ympäröivää aluetta.

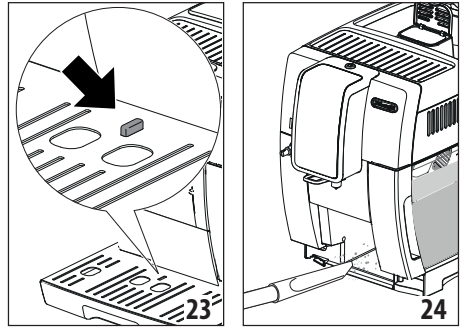

Poista tippa-alusta seuraavalla tavalla:

1. Vedä tippa-alusta ja sakkasäiliö pois paikoiltaan (A11) (kuva 22).
2. Irrota kuppialusta (A12), alustan ritilä (A14) ja tyhjennä tippa-alusta ja sakkasäiliö. Pese sitten kaikki osat.
3. Tarkista kondenssiveden alusta (A15) (punainen). Jos se on täynnä, tyhjennä.
4. Aseta tippa-alusta ritilöineen sekä sakkasäiliö takaisin paikoilleen.

12.5 Keittimen sisäosien puhdistus

Sähköiskuvaara!

Varmista ennen minkään sisäosien liittyvän puhdistustoimenpiteen aloittamista, että keitin on sammutettu (ks. "5. Keittimen sammutus") ja kytketty irti sähköverkosta. Älä koskaan upota keitintä veteen.

1. Varmista säännöllisin väliajoin (noin kerran kuukaudessa), etteivät keittimen sisäosat (joihin päästään, kun tippa-alusta on irrotettu) (A15) ole likaisia. Poista kahvijäämät tarvittaessa varustuksiin kuuluvalla sudilla (D5) ja sienellä.
2. Poista kaikki jäämät polyimurilla (kuva 24).

12.6 Vesisäiliön puhdistus

1. Puhdistaa vesisäiliö (A17) säännöllisin väliajoin – noin kerran kuukaudessa ja joka kerta kun pehmenyysuodatin (D7) (jos kuuluu varustuksiin) vaihdetaan – kostealla pyyhkeellä ja miedolla pesuaineella. Huuhtelee säiliö huolella ennen kuin täytät sen ja asetat sen paikoilleen.
2. Irrota suodatin (jos kuuluu varustuksiin) ja huuhtelee se juoksevalla vedellä.
3. Aseta suodatin takaisin paikalleen (jos kuuluu varustuksiin), täytä säiliö raikkaalla vedellä ja aseta säiliö takaisin.
4. (Vain pehmenyysuodattimella varustetut mallit.) Valuta noin 100 ml kuumaa vettä, jotta suodatin olisi jälleen toimintakunnossa.

12.7 Kahvisuuttimien puhdistus

1. Puhdista kahvisuuttimet (A9) säännöllisin väliajoin sientä tai liinaa käyttämällä (kuva 25A).
2. Varmista, etteivät kahvisuuttimen reiät ole tukossa. Poista kahvijäämät tarvittaessa hammastikulla (kuva 25B).

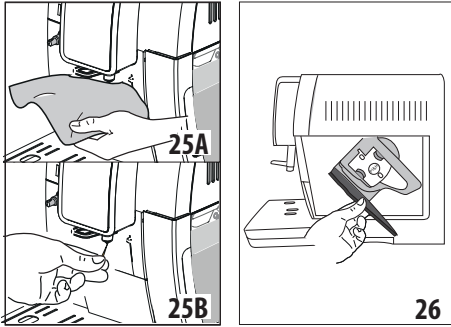

12.8 Esijauhetun kahvin suppilon puhdistus

Varmista säännöllisin väliajoin (noin kerran kuukaudessa), ettei esijauhetun kahvin suppilo (A4) ole tukossa. Poista kahvijäämät tarvittaessa varustuksiin kuuluvalla sudilla (D5).

12.9 Uutinyksikön puhdistus

Puhdista uutinyksikkö (A20) vähintään kerran kuukaudessa.

Varoitus!

Uutinyksikköä ei voi irrottaa, kun keitin on päällä.

1. Varmista, että keitin on sammunut oikein (ks. luku "5. Keittimen sammutus").
2. Irrota vesisäiliö (A17) (kuva 3).
3. Avaa uutinyksikön luukku (A19) (kuva 26), joka on oikealla sivulla.
4. Paina kahta värillistä vapautuspainiketta sisäänpäin ja vedä uutinyksikkö samanaikaisesti ulos (kuva 27).

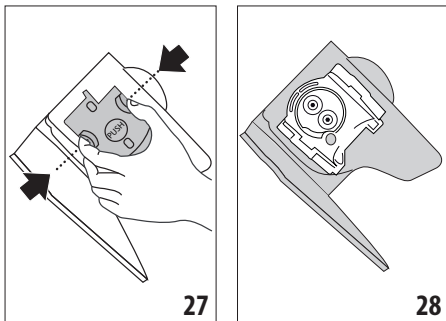

5. Upota uutinyksikkö noin 5 minuutiksi veteen ja huuhtelee se sitten vesihanan alla.

Huomio!

HUUHTELE VAIN VEDELLÄ

ÄLÄ KÄYTÄ PESUAINEITA ÄLÄKÄ ASTIANPESUKONETTA

Älä puhdista uutinyksikköä pesuaineilla, sillä ne saattavat vahingoittaa sitä.

6. Puhdista mahdolliset uutinyksikköön jääneet kahvijäämät, jotka näkyvät uutinyksikön luukusta, sudilla (D5).
7. Aseta uutinyksikkö takaisin paikoilleen (kuva 28) puhdistuksen jälkeen. Paina sitten PUSH-kirjoituksella varustettua kohtaa, kunnes kuulet naksahduksen.

Huomaa!

Jos uutinyksikön paikalleen asettamisessa ilmenee ongelmia, purista yksikkö oikeisiin mittoihinsa painamalla (ennen paikoilleen asetusta) molempia vipuja kuvassa 29 osoitettuun tapaan.

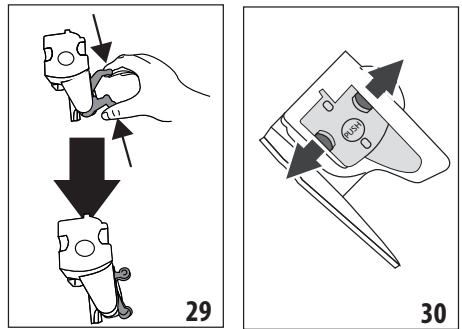

8. Varmista paikoilleen asettamisen jälkeen, että kaksi värikästä painiketta naksahtavat ulospäin (kuva 30).
9. Sulje uutinyksikön luukku.
10. Laita vesisäiliö uudelleen paikoilleen.

12.10 Maitosäiliön puhdistus

Pidä vaahdotinyksikkö tehokkaana puhdistamalla maitosäiliö (E) joka toinen päivä seuraavien ohjeiden mukaan:

1. Irrota kansi (E2).
2. Vedä maitosuuttimen putki (E5) ja imuputki (E4) pois paikaltaan (kuva 31).

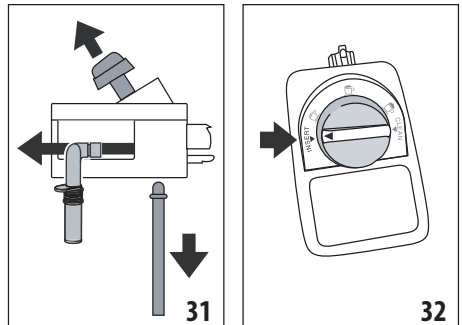

3. Kierrä vaahdon säätönuppia (E1) vastapäivään "INSERT"-asettoon (kuva 31) asti ja vedä sitä ylöspäin.

4. Pese kaikki osat huolellisesti kuumalla vedellä ja miedolla pesuaineella. **Osat voidaan pestä astianpesukoneen yläkorissa.** Ole erityisen huolellinen, ettei kahvan alla olevaan uraan ja pieneen putkeen (kuva 32) jää maidon jäämiä. Puhdista putki tarvittaessa hammastikulla;

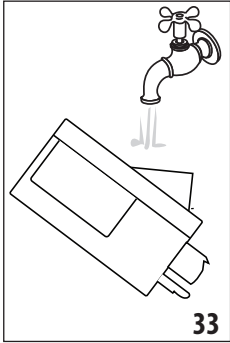

5. Puhdista vaahdon säätönupin sisäosa juoksevilla vedellä (kuva 33).
6. Tarkista myös, etteivät maitojäämät ole tukki-neet imuputkea ja suut-timen putkea.
7. Asenna säätönuppi ta-kaisin paikoilleen koh-dakkain kirjoituksen "IN-SERT", suuttimen putken ja maidon imuputken kanssa.

8. Aseta maitosäiliön kansi (E2) takaisin paikoilleen.

12.11 Kuumavesisuuttimen puhdistus

Puhdista putki (A8) jokaisen maidon valmistuksen jälkeen sie-nellä poistamalla tiivisteisiin jääneet maitojäämät (kuva 21).

13. KALKINPOISTO

Varoitust!

- Lue huolella kalkinpoistoaineen valmistajan antamat käyt-töohjeet ja merkinnät ennen käyttöä. Ne löytyvät kalkin-poistoaineen pakkauksesta.
- Suosittelemme käyttämään ainoastaan De'Longhin kal-kinpoistoainetta. Vääränlaisten kalkinpoistoaineiden käyt-täminen, tai kalkinpoiston laiminlyöminen, voi aiheuttaa vikoja, joita valmistajan takuu ei korvaa.

Suorita kalkinpoisto, kun näyttöön ilmestyy appare "KALKIN-POISTO SUORITETTAVA" "OK ALOITTAAKSESI (~45 min)": jos haluat suorittaa kalkinpoiston välittömästi, paina

Jos haluat suorittaa kalkinpoiston myöhemmin, paina : näyttöllä oleva symboli  muistuttaa, että keittimen kalkinpoisto on suoritettava. (Viesti näytetään uudel-leen jokaisen käynnistyksen yhteydessä).

Kalkinpoistovalikkoon siirrytään seuraavasti:

1. Paina näppäintä  (C3) valikkoon siirtymiseksi;
2. Paina "KALKINPOISTO" ja noudata näytössä näkyviä ohjeita;
3. "POISTA VEDENSUODATIN" (kuva 34); poista vesisäiliö (A17), irrota vedensuodatin (D7) (jos on) ja tyhjennä ve-sisäiliö. Paina

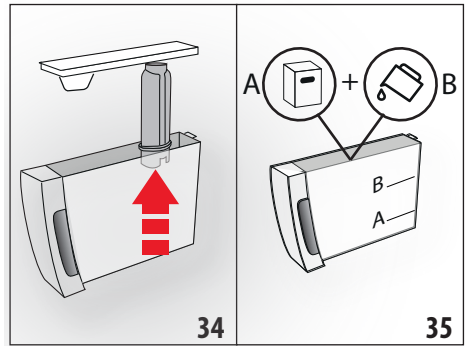

4. "KALKINP. AINETTA (TASOON A) JA VETTÄ (TASOON B)" (kuva 35). Kaada kalkinpoistoainetta vesisäiliöön tämän si-säpuolelle merkittyyn A-tasoon asti (vastaa noin 100 ml:n pakkausta). Lisää sitten vettä (yksi litra) tasoon B saakka. Aseta vesisäiliö takaisin paikoilleen. Paina
5. "TYHJENNÄ TIPPA-ALUSTA (A15) JA SAKKASÄILIÖ (A11) takaisin paikoilleen. Paina
6. Irrota, tyhjennä ja aseta tippa-alusta (A15) ja sakkasäiliö (A11) takaisin paikoilleen. Paina
7. "SIJOITA 2 L ASTIA OK ALOITTAAMISEKSI". Aseta kuumavesisuuttimen (D6) ja kahvisuuttimen (A9) alle tyhjä astia, jonka vähimmäistilavuus on 2 litraa (kuva 9).

Huomio! Palovammojen vaara

Kuumavesisuuttimesta ja kahvisuuttimesta valuu happoja sisäl-tävää kuumaa vettä. Ole siis erityisen varovainen, ettei kyseistä liuosta pääse roiskumaan päällesi.

8. Paina vahvistaaksesi kalkinpoistonesteen laiton. Näyttöön ilmestyy "KALKINPOISTO MENEILLÄÄN, ODOTA, OLE HYVÄ": kalkinpoisto-ohjelma käynnistyy ja kalkinpoistoneste tulee ulos kuumavesisuuttimesta ja kahvisuuttimesta. Ohjelma suorittaa automaattisesti huuhtelujakosarjan kahvinkeitin sisällä olevien kalk-kijäämien poistamiseksi.

Keitin keskeyttää kalkinpoiston noin 25 minuutin kuluttua;

9. "HUUHELE JA TÄYTÄ VEDELLÄ AINA MAX-TASOON SAAKKA" (kuva 4): keitin on nyt valmis raikkaalla vedellä suoritetta-vaa huuhtelujaksoa varten. Tyhjennä kalkinpoistonesteen talteenotossa käytetty astia ja irrota vesisäiliö, tyhjennä se, huuhtele se juoksevilla vedellä, täytä se raikkaalla vedellä MAX-tasoon asti ja laita se keittimeen.
10. "SIJOITA 2I ASTIA PAIKOILLEEN OK HUUHTELUN ALOIT-TAMIS.". Aseta kalkinpoistonesteeseen keräysastia tyhjänä kahvi- ja kuumavesisuodattimen alle (kuva 9) ja paina
11. Kuumaa vettä tulee ensin kahvisuuttimesta ja sitten kuumavesisuuttimesta. Näytölle ilmestyy "HUUHTELU MENEILLÄÄN";

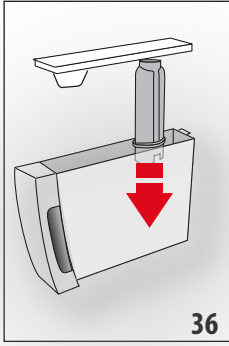

12. Kun säiliössä oleva vesi loppuu, tyhjennä huuhteluveden talteenotossa käytetty astia.

13. (Jos suodatin oli asennettu) "LAITA SUODATIN PAIKOILLEEN" (kuva 36). Paina **Next >** ja poista vesisäiliö. Aseta pehmennyssuodatin uudelleen, mikäli se oli irrotettu;

14. "HUUHELE JA TÄYTÄ VEDELLÄ AINA MAX-TASOON

SAAKKA" (kuva 4). Täytä säiliö MAX-tasoon saakka aikaalla vedellä.

15. ASETA VESISÄILIÖ PAIKOILLEEN (kuva 5). Laita vesisäiliö uudelleen paikoilleen.
16. "SIJOITA 21 ASTIA PAIKOILLEEN OK HUUHTELUN ALOITAMIS.": Aseta kalkinpoistonesteen keräysastia tyhjänä kuumavesisuodattimen alle (kuva 9) ja paina **Ok ✓**.
17. Kuumaa vettä tulee kuumavesi-/höyrysuutimesta ja näyttöille ilmestyy "HUUHTELU MENEILLÄÄN, ODOTA, OLE HYVÄ".
18. "TYHJENNÄ TIPPA-ALUSTA" (kuva 22): Toisen huuhtelun lopussa irrota, tyhjennä ja aseta tippa-alusta (A15) ja sakkasäiliö (A11) takaisin paikalleen: paina **Next >**.
19. "KALKINP. SUORITETTU": paina **Ok ✓**;
20. "TÄYTÄ VESISÄILIÖ RAIKKAALLA VEDELLÄ": tyhjennä huuhteluveden talteenotossa käytetty astia, irrota vesisäiliö ja täytä se aikaalla vedellä MAX-tasoon asti ja laita se sitten takaisin keittimeen.

Kalkinpoistotoimenpide on nyt tehty.

Tärkeää!

- Jos kalkinpoistojakso ei pääty oikein (esim. sähkökatkon vuoksi), sykli kannattaa toistaa.
- On aivan normaalia, että sakkasäiliössä (A11) on vettä kalkinpoistojakson jälkeen.
- Jos vesisäiliötä ei ole täytetty max-tasoon asti, keitin pyytää kolmatta huuhtelua, jotta keittimen sisäosissa ei varmasti olisi kalkinpoistoliuosta. Muista tyhjentää tippa-alusta ennen huuhtelun aloittamista.
- On aivan normaalia, että keitin pyytää kahta kalkinpoistojaksoa tehtäväksi lyhyen ajan sisällä. Se on osoitus koneen edistyneestä ohjausjärjestelmästä.

14. VEDEN KOVUUDEN OHJELMOINTI

Viesti "KALKINPOISTO SUORITETTAVA - OK ALOITTAMISEKSI (~45MIN) **!**" ilmestyy näyttöön veden kovuuden perusteella määräytyvän keittimen toiminta-ajan jälkeen.

Kahvinkeitin on säädetty tehtaalla arvoon "KOV.ASTE: 4". Voit halutessasi ohjelmoida keittimen myös alueesi todelliselle veden kovuudelle, jolloin myös kalkinpoisto on tehtävä harvemmin.

14.1 Veden kovuuden mittaus

1. Poista TOTAL HARDNESS TEST -ilmaisupaperi (D1) pakkauksestaan.
2. Upota se kokonaan vesilasiin noin sekunnin ajaksi.
3. Ota liuska vedestä ja ravista sitä kevyesti. Noin minuutin kuluttua liuskalle ilmestyy joko 1, 2, 3 tai 4 punaista neliötä veden kovuudesta riippuen. Jokainen neliö vastaa 1 kovuusastetta.

Reagensiliuska	Veden kovuus
	Taso 1 = pehmeä vesi
	Taso 2 = hieman kova vesi
	Taso 3 = kova vesi
	Taso 4 = erittäin kova vesi

14.2 Veden kovuuden ohjelmointi

1. Siirry valikkoon noudattamalla ohjeita kappaleesta "6.1 Siirry valikkoon".
 2. Paina "VEDEN KOVUUS";
 3. "VEDEN KOVUUS, NYKYINEN ALLEVIIVATTU": Paina haluamaasi tasoa (Taso 1 = pehmeä vesi; Taso 4 = erittäin kova vesi);
 4. Paina **Esc** etusivulle palaamiseksi.
- Nyt keitin on ohjelmoitu veden uuden kovuuden mukaisesti.

15. PEHMENNYSSUODATIN

Joissakin malleissa on mukana pehmennyssuodatin (D7). Jos hankkimaasi malliin ei kuulu suodatinta, hanki se valtuutetusta De'Longhin huoltokeskuksesta. Noudata seuraavassa annettuja ohjeita suodattimen oikeaa käyttöä varten.

15.1 Suodattimen asentaminen

1. Poista suodatin (D7) pakkauksesta.
2. Siirry valikkoon noudattamalla ohjeita kappaleesta "6.1 Siirry valikkoon".
3. Paina "VEDEN SUODATIN";
4. "KÄÄNNÄ PÄIVYRIÄ, KUNNES SEURAAVAT 2 KUUKAULTA" (kuva 37): käännä päiväyriin levyä, kunnes seuraavat 2 käyttökautta tulevat näkyviin. Paina **Next >**;

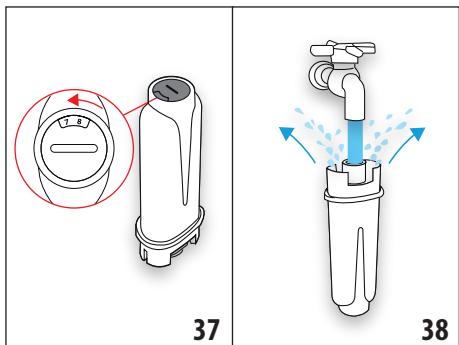

Tärkeää

Suodatin on vaihdettava kahden kuukauden välein, jos keitintä käytetään normaaliin tapaan. Jos keitin jää käyttämättä suodatin paikallaan asennettuna, suodatin on vaihdettava vähintään 3 viikon välein.

- "VALUTA VETTÄ KUNNES SE TULEE ULOS" (kuva 38): Suodattimen aktivoimiseksi anna hanaveden virrata suodattimen aukosta kuvassa osoitettuun tapaan, kunnes vettä tulee ulos sivuaukoista yli minuutin ajan. Paina **Next >**;
- Irrota säiliö (A17) keittimestä ja täytä se vedellä.
- "UPOTA SUODATIN, ANNA ILMAN POISTUA" (kuva 39): Aseta suodatin vesisäiliöön ja upota se kokonaan noin 10 sekunnin ajaksi kallistamalla sitä ja painamalla sitä kevyesti, jotta ilmakuplat tulevat ulos. Paina **Next >**;

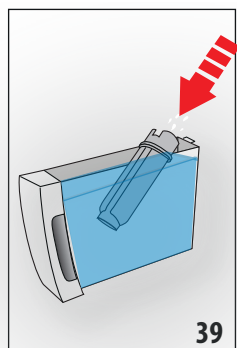

- "LAITA SUODATIN PAIKOILLEEN": Laita suodatin (D7) omalle paikalleen (kuva 36) ja paina se pohjaan asti. Paina **Next >**;
- "ASETA VESISÄILIÖ": Sulje säiliö kannella (A17) ja laita se sitten paikoilleen keittimeen (kuva 5);
- "SIJOITA 0,5 L:N ASTIA, OK SUODATTIMEN AKTIVOINTI" (kuva 7): aseta astia

kuumavesisuuttimen (D6) alle ja paina **Ok ✓**: annostelu alkaa ja keskeytyy automaattisesti.

Nyt suodatin on päällä ja keitin on käyttövalmis.

15.2 Suodattimen vaihto

Vaihda suodatin (D7), kun näytölle ilmestyy "VAIHDA VEDEN SUODATIN PAINA OK ALOITTAMISEKSI": jos haluat vaihtaa heti, paina **Ok ✓** ja noudata ohjeita kohdasta 5 alkaen.

Jos haluat vaihtaa myöhemmin, paina **Esc**: näytön symboli muistuttaa, että suodatin on vaihdettava. Vaihda ne toimimalla seuraavasti:

- Irrota vesisäiliö (A17) ja loppuun kulunut suodatin;
- Poista uusi suodatin pakkauksesta.
- Siirry valikkoon noudattamalla ohjeita kappaleesta "6.1 Siirry valikkoon".
- Jatka noudattamalla edellisessä kappaleessa annettuja toimenpiteitä kohdasta 3 alkaen.

Nyt suodatin on päällä ja keitin on käyttövalmis.

Tärkeää!

Kun on kulunut kaksi kuukautta (katso päiväyri), tai kun keitintä ei ole käytetty 3 viikkoon, suodatin on poistettava, vaikka keitin ei siitä vielä ilmoita.

15.3 Suodattimen poisto

Jos haluat jatkaa keittimen käyttöä ilman suodatinta (D7), suodatin on poistettava ja sen poistosta on ilmoitettava. Toimi seuraavasti:

- Irrota vesisäiliö (A17) ja loppuun kulunut suodatin;
- Siirry valikkoon noudattamalla ohjeita kappaleesta "6.1 Siirry valikkoon".
- Paina "VEDEN SUODATIN";
- Paina valitsinta, joka vastaa kohtaa "POISTA VEDENSUODATIN";
- "VAHVISTA SUODAT. POISTO": paina **Ok ✓** (jos tahdot palata asetusvalikkoon, paina **Esc**);
- "SUODATIN POISTETTU": keitin on tallentanut muutoksen. Paina **Ok ✓** etusivulle palaamiseksi.

Tärkeää!

Kun on kulunut kaksi kuukautta (katso päiväyri), tai kun keitintä ei ole käytetty 3 viikkoon, suodatin on poistettava, vaikka keitin ei siitä vielä ilmoita.

16. TEKNISET TIEDOT

Jännite:	220-240 V ~ 50-60 Hz enint. 10 A
Teho:	1450 W
Paine:	1,9 MPa (19 bar)
Vesisäiliön tilavuus:	1,8 l
mitat LxSxK:	240x440x360 mm
Johdon pituus:	1750 mm
Paino:	10 kg
Kahvipapusaaliön max tilavuus:	300 g
Taajuuskaista:	2400-2483,5 MHz
Lähetysmaksimiteho	10 mW

16.1 Vinkit energian säästämiseksi







- Kiinnitä varusteet höyrysuuttimeen (A8) vain jos se on tarpeen juoman valmistamiseksi. Kun annostelu on

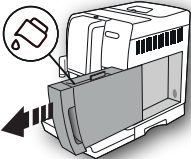
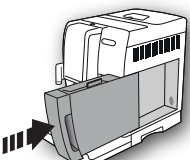
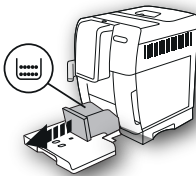

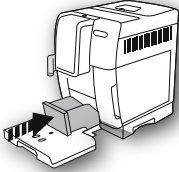
päättynyt, poista varuste. (Kun maitojuomien annostelu on suoritettu, puhdista aina maitosäiliö (E) ennen sen irrottamista).

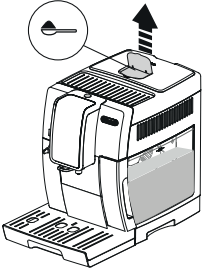

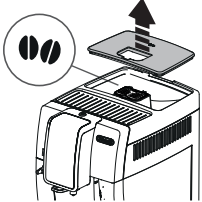
- Aseta automaattinen sammutus 15 minuuttiin (katso kappale "6.7 Automaattinen sammutus (standby)").
- Laita energiansäästö päälle (katso kappale "6.8 Energian säästö").
- Kun keitin pyytää, suorita kalkinpoistojakso.



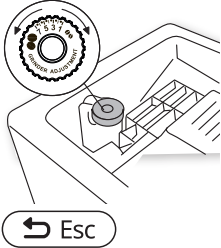

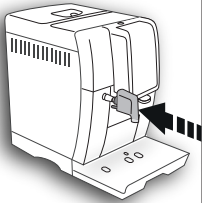
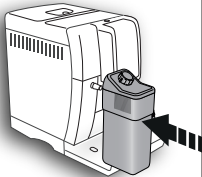

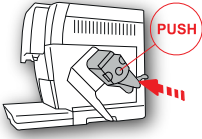
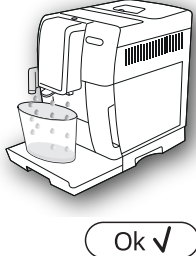
17. NÄYTÖLLE ILMESTYVÄT VIESTIT

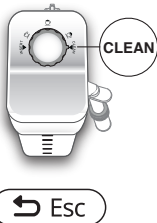
NÄKYVÄ VIESTI	MAHDOLLINEN SYY	KORJAUSTOIMENPIDE
<p>TÄYTÄ VESISÄILIÖ RAIKKAALLA VEDELLÄ</p> 	Säiliössä (A17) oleva vesi ei riitä.	Täytä vesisäiliö ja aseta se oikein paikoilleen painamalla se pohjaan saakka, kunnes kuulet naksahduksen.
<p>ASETA VESISÄILIÖ</p> 	Säiliötä (A17) ei ole asetettu oikein paikoilleen.	Laita säiliö kunnolla paikoilleen painamalla se pohjaan.
<p>TYHJENNÄ SAKKASÄILIÖ</p> 	Sakkasäiliö (A11) on täynnä.	Tyhjennä sakkasäiliö ja tippa-alusta (A15). Puhdista ne ja aseta ne sitten uudelleen paikoilleen. Tärkeää: tippa-alustan poistamisen yhteydessä myös sakkasäiliö on ehdottomasti tyhjennettävä, vaikka se olisikaan täynnä. Jos tätä toimenpidettä ei suoriteta, seuraavien kahvikupillisten valmistuksen yhteydessä sakkasäiliö täyttyy normaalia nopeammin, jolloin keitin voi tukkeutua.

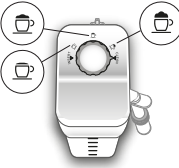
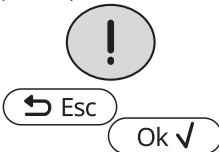
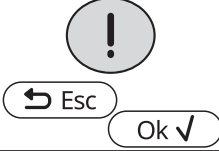
NÄKYVÄ VIESTI	MAHDOLLINEN SYY	KORJAUSTOIMENPIDE
<p>ASETA SAKKASÄILIÖ PAIKOILLEEN</p> 	<p>Sakkasäiliötä (A11) ei ole asetettu paikoilleen puhdistuksen jälkeen.</p>	<p>Irrota tippa-alusta (A15) ja aseta sakkasäiliö paikoilleen.</p>
<p>LISÄÄ KAHVIJAUHE KORK. 1 ANNOSLUSIKALLINEN</p> 	<p>Olet valinnut "esijauhettu kahvi" -toiminnon, mutta suppilossa (A4) ei ole esijauhetta kahvia.</p>	<p>Kaada esijauhetta kahvia suppiloon (kuva 12) ja toista annostelu</p>
<p>LISÄÄ KAHVIJAUHE KORK. 1 ANNOSLUSIKALLINEN</p>  	<p>LONG -kahvia on pyydetty esijauhetulla kahvilla</p>	<p>Kaada esijauhetta kahvia suppiloon (A4) (kuva 12) ja paina valitsinta kohdassa "OK" jatkaaksesi ja suorittaaksesi annostuksen loppuun.</p>
<p>TÄYTÄ KAHVIPAPUSÄILIÖ</p>  	<p>Kahvipavut ovat loppuneet. Esijauhetun kahvin suppilo (A4) on tukossa.</p>	<p>Täytä kahvipapusäiliö (A4) (kuva 10). Tyhjennä suppilo sudilla (D5), kuten on kuvattu käyttöohjeiden kappaleessa "12.8 Esijauhetun kahvin suppilon puhdistus".</p>

NÄKYVÄ VIESTI	MAHDOLLINEN SYY	KORJAUSTOIMENPIDE
<p>KARKEUS LIIAN HIENOA. SÄÄDÄ MYLLYÄ</p> 	<p>Kahvi on liian hienoksi jauhettua, ja kahvi valuu tämän vuoksi liian hitaasti tai sitä ei tule ollenkaan.</p> <p>Jos pehmennyssuodatin (D7) on asennettuna, piirin sisälle on saattanut päästä ilmakupla, joka on estänyt annostelun.</p>	<p>Toista kahvin annostelu ja käännä jauhatuskarkeuden säätönuppia (A5) (kuva 13) yhden naksahduksen verran myötapäivään numeroa 7 kohden kahvimyllyn toimiessa. Jos huomaat vähintään kahden kahvikupillisen valmistuksen jälkeen, että kahvi valuu vieläkin liian hitaasti, toista toimenpide säätämällä nuppia toisen naksahduksen verran (ks. kappale "7.5 Kahvimyllyn säätö"). Jos ongelma jatkuu, tarkista, että vesisäiliö (A17) on asennettuna pohjaan asti.</p> <p>Asenna kuumavesisuutin (D6) keittimeen ja annostelee vähän vettä, kunnes se virtaa tasaisesti.</p>
<p>VALITSE MIEDOMPI MAKU TAI VÄHENNÄ KAHVIN MÄÄRÄÄ</p> 	<p>Olet käyttänyt liikaa kahvia.</p>	<p>Valitse miedompi maku painamalla näppäintä "MAKU" (C1) tai vähennä esijauhetun kahvin määrää (enintään 1 mittalusikallinen).</p>
<p>ASETA VESISUUTIN PAIKOILLEEN</p> 	<p>Vesisuutin (D6) ei ole paikoillaan tai se on asetettu väärin.</p>	<p>Aseta vesisuutin paikoilleen työntämällä se pohjaan.</p>
<p>ASETA MAITOSÄILIÖ PAIKOILLEEN</p> 	<p>Maitosäiliötä (E) ei ole asetettu oikeaoppisesti.</p>	<p>Aseta maitosäiliö työntämällä se pohjaan.</p>

NÄKYVÄ VIESTI	MAHDOLLINEN SYY	KORJAUSTOIMENPIDE
<p>ASETA UUTINYKSIKKÖ PAIKOILLEEN</p> 	<p>Utinyksikköä (A20) ei ole asetettu takaisin paikoilleen puhdistuksen jälkeen.</p>	<p>Aseta utinyksikkö noudattamalla ohjeita, jotka on annettu kappaleessa "12.9 Utinyksikön puhdistus".</p>
<p>PIIRI TYHJÄ PAINA OK ALOITTAMISEKSI</p> 	<p>Vesipiiri on tyhjä</p>	<p>Paina valitsinta kohdassa "OK" ja valuta vettä suuttimesta (D6): annostus keskeytyy automaattisesti. Jos ongelma jatkuu, tarkista, että vesisäiliö (A17) on asennettuna pohjaan asti.</p>
<p>PAINA OK JA CLEAN ALKAA TAI KÄÄNNÄ NUPPIA</p> 	<p>Maitosäiliö on asetettu vaahdon säätönupin (E1) ollessa asennossa "CLEAN".</p>	<p>Jos haluat jatkaa toiminnolla CLEAN, paina valitsinta kohdassa "OK" tai käännä vaahdon säätönuppia johonkin maitoasentoon.</p>
<p>VÄÄNNÄ NUPPI ASEENTOON CLEAN</p> 	<p>Maitoa on juuri annosteltu, joten maitosäiliön sisäiset putket (E) on puhdistettava.</p>	<p>Käännä vaahdon säätönuppi (E1) CLEAN-asettoon (kuva 19).</p>

NÄKYVÄ VIESTI	MAHDOLLINEN SYY	KORJAUSTOIMENPIDE
<p>KÄÄNNÄ MAITOVAAHDON SÄÄTÖNUPPI</p> 	<p>Maitosäiliö on asetettu vaahdon säätönupin (E1) ollessa asennossa "CLEAN".</p>	<p>Käännä nuppia mieluisesti vaadon asentoon.</p>
<p>KALKINPOISTO SUORITETTAVA OK ALOITTAMISEKSI (~45MIN)</p> 	<p>Osoittaa, että keittimen kalkinpoisto on suoritettava.</p>	<p>Paina valitsinta kohdassa "OK" aloittaaksesi kalkinpoiston tai "ESC", jos haluat suorittaa kalkinpoiston myöhemmin. Suorita mahdollisimman pian kalkinpoisto-ohjelma, joka on kuvattu luvussa "13. Kalkinpoisto".</p>
<p>VAIHDA VEDEN SUODATIN PAINA OK ALOITTAMISEKSI</p> 	<p>Pehmennysuodatin (D7) on kulunut loppuun.</p>	<p>Paina valitsinta kohdassa "OK" vaihtaaksesi suodattimen tai irrottaaksesi sen tai ESC, jos se halutaan tehdä myöhemmin. Noudata ohjeita, jotka on annettu luvussa "15. Pehmennysuodatin".</p>
<p>YLEINEN HÄLYTYS: KATSO OHJEET</p> 	<p>Keittimen sisäosat ovat likaiset.</p>	<p>Puhdista keitin huolellisesti noudattamalla ohjeita, jotka on annettu luvussa "12. Puhdistus". Mikäli viesti ei häviä keittimen puhdistuksen jälkeen, ota yhteys huoltopalveluun.</p>
	<p>Muista, että maitosäiliön sisäiset putket (E) on puhdistettava.</p>	<p>Käännä vaahdon säätönuppi (E1) CLEAN-asentoon (kuva 19).</p>
	<p>muistuttaa, että suodatin (D7) on vaihdettava.</p>	<p>Vaihda suodatin tai irrota se noudattamalla ohjeita, jotka on annettu luvussa "15. Pehmennysuodatin".</p>
	<p>Muistuttaa, että keittimen kalkinpoisto on suoritettava.</p>	<p>Suorita mahdollisimman pian kalkinpoisto-ohjelma, joka on kuvattu luvussa "13. Kalkinpoisto". On aivan normaalia, että keitin pyytää kahta kalkinpoistojaksoa tehtäviksi lyhyen ajan sisällä. Se on osoitus koneen edistyneestä ohjausjärjestelmästä.</p>
	<p>Osoittaa, että energian säästötila on päällä.</p>	<p>Jos haluat ottaa energiansäästötilan pois päältä, noudata ohjeita, jotka on annettu kappaleessa "6.8 Energian säästö".</p>

18. ONGELMIEN RATKAISU

Seuraavassa on lueteltu joitakin mahdollisia toimintahäiriöitä.

Mikäli et kykene poistamaan ongelmaa ohjeiden avulla, ota yhteys tekniseen huoltopalveluun.

ONGELMA	MAHDOLLINEN SYY	KORJAUSTOIMENPIDE
Kahvi ei ole kuumaa.	Kuppeja ei ole esilämmitetty.	Lämmitä kahvikupit huuhtelemalla ne kuumalla vedellä (HUOM. voit käyttää kuumaa vesi-toimintoa).
	Uutinyksikkö on jäähtynyt, koska viimeisen kahvin valmistuksesta on kulu- nut 2-3 minuuttia.	Lämmitä uutinyksikkö ennen kahvin valmistusta vartavastisesta toiminnosta (ks. kappale "6.3 Huuhtelu").
	Asetettu kahvin lämpötila on alhainen.	Aseta korkeampi kahvin lämpötila valikosta (ks. kappale "6.9 Kahvin lämpötila"). Tärkeää: Lämpötilojen vaihtelu on tehokkaampi pitkissä juomissa.
Kahvi ei ole täyteläistä tai siinä on vähän vaahtoa.	Kahvi on jauhettu liian karkeaksi.	Käännä jauhatuskarkeuden säätönuppia (A5) yhden naksahduksen verran vastapäivään numeroa 1 kohden kahvimyllyn toimiessa (kuva 13). Käännä yksi naksahdus kerrallaan, kunnes kahvi valuu parhaalla mahdollisella tavalla. Huomaat tapahtuneen muutoksen vaikutuksen vasta 2 kupillisen valmistuksen jälkeen (ks. kappale "7.5 Kahvimyllyn säätö").
	Kahvi ei ole sopivaa.	Käytä espressokeittimelle tarkoitettua kahviseosta.
	Kahvi ei ole tuoretta.	Kahvipakkaus on ollut auki liian pitkään, ja sen maku on laimentunut.
Kahvi valuu liian hitaasti tai tipoitain.	Kahvi on jauhettu liian hienoksi.	Käännä jauhatuskarkeuden säätönuppia (A5) yhden naksahduksen verran myötäpäivään numeroa 7 kohden kahvimyllyn toimiessa (kuva 13). Käännä yksi naksahdus kerrallaan, kunnes kahvi valuu parhaalla mahdollisella tavalla. Huomaat tapahtuneen muutoksen vaikutuksen vasta 2 kupillisen valmistuksen jälkeen (ks. kappale "7.5 Kahvimyllyn säätö").
Kahvi ei valu yhdestä tai kummasta- kaan suuttimesta.	Kahvisuuttimen putket (A9) ovat tukossa.	Puhdista putket hammastikulla (kuva 25B).
Keitin ei annostele kahvia	Keitin havaitsee, että sen sisäpuolella on epäpuhtauksia: näytössä lukee "Puhd. meneillään".	Odota, että keitin on jälleen käyttövalmis ja valitse sitten haluamasi juoma uudelleen. Jos ongelma jatkuu, ota yhteyttä huoltokeskukseen.
Keitin ei käynnisty	Virtajohdon liitin (D7) ei ole kunnolla paikoillaan.	Aseta liitin paikoilleen keittimen takapuolelle (kuva 1).
	Pistoke ei ole pistorasiassa.	Kytke pistoke pistorasiaan (kuva 1).
	Virtakatkaisin (A22) ei ole päällä.	Paina virtakatkaisinta (kuva 2).

ONGELMA	MAHDOLLINEN SYY	KORJAUSTOIMENPIDE
Uutinyksikköä ei voi irrottaa	Sammutusta ei ole suoritettu oikein	Sammuta painamalla näppäintä  (A15) (ks. luku "5. Keittimen sammutus").
Kun kalkinpoisto on tehty, keitin pyyhtää kolmatta huuhtelua.	Kahden huuhtelusyklin aikana säiliötä (A17) ei ole täytetty MAX-merkintään saakka.	Toimi keittimen osoittamalla tavalla, mutta muista tyhjentää ensin tippa-alusta (A15), jotta vesi ei valuisi yli.
Maitoa ei valu suuttimesta (E5)	Maitosäiliön (E) kansi (E2) on likainen	Puhdista maitosäiliön kansi noudattamalla ohjeita, jotka on annettu kappaleessa "12.10 Maitosäiliön puhdistus".
Maitoon muodostuu suuria kuplia tai se roiskuu maidon suuttimesta (E5) tai se on vähän vaahdottunut.	Maito ei ole riittävän kylmää tai se ei ole kevytmaitoa tai rasvatonta maitoa.	Käytä jääkaappikylmää (noin 5°C) täysin rasvatonta maitoa tai kevytmaitoa. Vaihda maitotyyppiä, mikäli vaahdo ei ole vielä tämän jälkeenkään sopivaa.
	Vaahdon säätönuppi (E1) on säädetty väärin.	Sääda se noudattamalla ohjeita, jotka on annettu luvussa "9. kuumien maitojuomien valmistus".
	Maitosäiliön kansi (E2) tai vaahdon säätönuppi (E1) on likainen.	Puhdista maitosäiliön kansi ja säätönuppi noudattamalla ohjeita, jotka on annettu kappaleessa "12.10 Maitosäiliön puhdistus".
	Kuumavesisuutin (A8) on likainen	Puhdista putki noudattamalla ohjeita, jotka on annettu kappaleessa "12.11 Kuumavesisuuttimen puhdistus".
Keitin ei ole käytössä ja siitä kuuluu ääntä tai se puhalttaa vähän höyryä	Keitin on käyttövalmis tai se on juuri sammutettu, ja kondenssivesitippoja putoaa vielä lämpimän höyrystimen sisään.	Tämä kuuluu keittimen normaaliin toimintaan. Sen estämiseksi tippa-alusta on tyhjennettävä.

СОДЕРЖАНИЕ

1. ВВЕДЕНИЕ	90
1.1 Буквы в скобках	90
1.2 Проблемы и их устранение	90
2. ОПИСАНИЕ	90
2.1 Описание прибора (стр. 3 — А).....	90
2.2 Описание домашней страницы (главное окно) (стр. 2 - В)	90
2.3 Описание панели управления (стр. 2 — С).....	90
2.4 Описание приспособлений (стр. 2 — D).....	90
2.5 Описание контейнера для молока (стр. 2 — E) .	90
3. ПЕРВОЕ ВКЛЮЧЕНИЕ ПРИБОРА	90
4. ВКЛЮЧЕНИЕ ПРИБОРА	91
5. ВЫКЛЮЧЕНИЕ ПРИБОРА	92
6. НАСТРОЙКИ МЕНЮ	92
6.1 Доступ к меню	92
6.2 Выход из меню	92
6.3 Ополаскивание	92
6.4 Удаление накипи	92
6.5 Фильтр для воды	92
6.6 Параметры напитков	92
6.7 Автовыключение (режим ожидания)	92
6.8 Экономия энергии	93
6.9 Температура кофе	93
6.10 Жесткость воды	93
6.11 Выбор языка	93
6.12 Звуковой сигнал	93
6.13 Заводские параметры.....	93
6.14 Статистика	93
7. ПРИГОТОВЛЕНИЕ КОФЕ	93
7.1 Приготовление кофе из кофейных зерен.....	93
7.2 Выбор вкуса кофе.....	94
7.3 Выбор количества кофе.....	94
7.4 Приготовление кофе из предварительно молотого кофе	94
7.5 Регулировка кофемолки.....	95
7.6 Советы для получения более горячего кофе	95
8. КОФЕЙНЫЙ ГРАФИН	95
9. ПРИГОТОВЛЕНИЕ ГОРЯЧИХ НАПИТКОВ С МОЛОКОМ	96
9.1 Наполнение и закрепление контейнера для молока ...	96
9.2 Регулировка количества пены	96
9.3 Автоматическое приготовление напитков на основе молока	97
9.4 Очистка контейнера для молока после каждого	

применения	97
10. ПОДАЧА ГОРЯЧЕЙ ВОДЫ	98
11. ИНДИВИДУАЛЬНЫЙ ПОДБОР НАПИТКОВ .	98
12. ОЧИСТКА	98
12.1 Очистка кофемашины	98
12.2 Очистка внутренней системы машины	99
12.3 Чистка контейнера для кофейной гущи	99
12.4 Очистка поддона для капель и лотка для сбора конденсата.....	99
12.5 Чистка внутренней части машины	99
12.6 Очистка бачка для воды	100
12.7 Очистка носиков узла подачи кофе	100
12.8 Очистка воронки для засыпки молотого кофе .	100
12.9 Очистка заварочного узла	100
12.10 Очистка контейнера для молока.....	101
12.11 Очистка распылителя горячей воды.....	101
13. УДАЛЕНИЕ НАКИПИ	101
14. НАСТРОЙКА ЖЕСТКОСТИ ВОДЫ	102
14.1 Измерение жесткости воды	103
14.2 Настройка жесткости воды	103
15. ФИЛЬТР СМЯГЧЕНИЯ ВОДЫ	103
15.1 Установка фильтра	103
15.2 Замена фильтра	104
15.3 Удаление фильтра	104
16. ТЕХНИЧЕСКИЕ ДАННЫЕ	104
16.1 Рекомендации по экономии энергии	104
17. СООБЩЕНИЯ НА ДИСПЛЕЕ	105
18. УСТРАНЕНИЕ НЕИСПРАВНОСТЕЙ	109

1. ВВЕДЕНИЕ

Благодарим вас за выбор автомата для приготовления кофе и капучино.

А сейчас уделите несколько минут для ознакомления с данными инструкциями по применению. Таким образом вы сможете обеспечить безопасность и сохранность прибора.

1.1 Буквы в скобках

Буквы в скобках соответствуют обозначениям, приведенным в параграфе «Описание прибора» (стр. 2–3).

1.2 Проблемы и их устранение

При возникновении неисправностей в первую очередь попытайтесь их устранить согласно положениям из главы «17. Сообщения на дисплее» и «18. Устранение неисправностей». Если это окажется безрезультатным или если потребуются дополнительные разъяснения, обратитесь в службу помощи клиентам, позвонив по номеру, указанному в прилагаемой брошюре «Служба помощи клиентам».

Если вашей страны нет в данном списке, позвоните по номеру, указанному в гарантийном свидетельстве. При необходимости ремонта обращайтесь исключительно в службу технической поддержки De'Longhi. Адреса указаны в гарантийном свидетельстве, которое прилагается к машине.

2. ОПИСАНИЕ





2.1 Описание прибора (стр. 3 — А)

- A1. Крышка контейнера для зерен
- A2. Крышка воронки для предварительно молотого кофе
- A3. Контейнер для зерен
- A4. Воронка для засыпки предварительно молотого кофе
- A5. Рукоятка регулировки степени помола
- A6. Подогрев чашек
- A7. Кнопка (I): включение или выключение кофемашины (режим ожидания)
- A8. Форсунка горячей воды
- A9. Узел подачи кофе (регулируется по высоте)
- A10. Лоток для сбора конденсата
- A11. Контейнер для кофейной гущи
- A12. Подставка для чашек
- A13. Индикатор уровня воды в поддоне для сбора капель
- A14. Решетка поддона
- A15. Поддон для сбора капель
- A16. Крышка бачка для воды
- A17. Бачок для воды
- A18. Место расположения фильтра смягчения воды
- A19. Дверца заварочного узла
- A20. Заварочный узел
- A21. Гнездо разъема шнура питания
- A22. Главный выключатель

2.2 Описание домашней страницы (главное окно) (стр. 2 - В)

- V1. Символ подключенного режима экономии энергии
- V2. Символ включенного bluetooth
- V3. Выбранный вкус
- V4. Напитки прямого выбора
- V5. Стрелка перехода
- V6. Выбранный объем
- V7. Аварийный сигнал необходимости удаления накипи
- V8. Аварийный сигнал необходимости очистки контейнера для молока
- V9. Аварийный сигнал необходимости замены фильтра

2.3 Описание панели управления (стр. 2 — С)

- C1.  : выбор вкуса напитка
- C2.  : Меню выбора индивидуальных напитков При первом использовании, если не было осуществлено предварительное программирование, как указано в главе «11. Индивидуальный подбор напитков », выполняется непосредственно персонализация напитка
- C3.  : меню настроек прибора
- C4.  : выбор объема напитка

2.4 Описание приспособлений (стр. 2 — D)

- D1. Индикаторная полоска Total Hardness
- D2. Мерная ложка для предварительно молотого кофе
- D3. Средство для удаления накипи
- D4. Фильтр для смягчения воды (в некоторых моделях)
- D5. Кисточка для очистки
- D6. Узел подачи горячей воды
- D7. Шнур питания

2.5 Описание контейнера для молока (стр. 2 — E)

- E1. Регулятор пены и функции CLEAN
- E2. Крышка контейнера для молока
- E3. Контейнер для молока
- E4. Трубка всасывания молока
- E5. Трубка подачи молочной пены (регулируется)

3. ПЕРВОЕ ВКЛЮЧЕНИЕ ПРИБОРА

Примечание.

- При первом включении гидросистема пуста, поэтому прибор может издавать повышенный шум. Шум будет уменьшаться по мере заполнения контура.
- Автомат прошел испытания с использованием кофе на предприятии-изготовителе, следы кофе в кофемолке – абсолютно нормальное явление. При этом гарантируется, что машина новая.

- Рекомендуется как можно быстрее отрегулировать жесткость воды путем выполнения процедуры, описанной в главе «14. Настройка жесткости воды».
1. Установите разъем шнура электропитания (D7) в гнездо (A21), которое находится с задней стороны прибора, и подключите прибор к сети электропитания (рис. 1), и подключите прибор к сети электропитания (рис. 1), убедитесь, что нажата кнопка главного выключателя (A22) с задней стороны прибора (рис. 2).

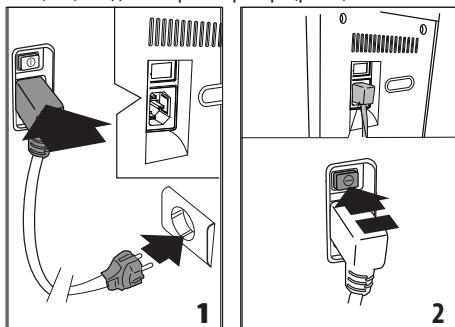

2. Выберите язык, нажимая , **Next >** пока на дисплее не появится нужный язык. Нажмите соответствующий языку флажок.

Затем продолжите, следуя инструкциям, которые выдаются самим прибором на дисплее:

3. Достаньте бачок для воды (A17) (рис. 3), залейте свежую воду до отметки MAX на бачке (рис. 4). Установите бачок на место (рис. 5).

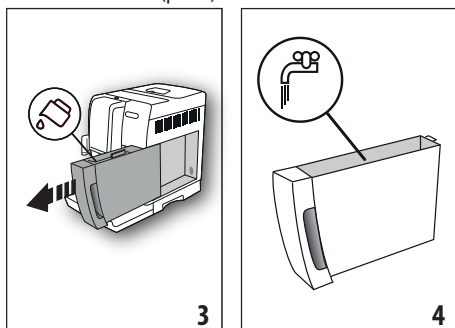

4. Убедитесь, что узел подачи горячей воды (D6) установлен на форсунку (A8) (рис. 6), поместите под ним емкость (рис. 7) минимальным объемом 100 мл.
5. Нажмите **Ok ✓** для подтверждения. Прибор подаст воду из узла подачи и затем автоматически выключится.

Теперь кофемашина готова к обычному использованию.

Примечание.

- При первом включении необходимо приготовить 4-5 порций капучино, чтобы добиться удовлетворительных результатов.
- Во время приготовления первых 4-5 капучино является нормальным явлением шум кипящей воды, со временем уровень шума понизится.
- Чтобы добиться наилучших результатов от прибора, рекомендуется установить фильтр смягчения воды (D7), следуя инструкциям из главы «15. Фильтр смягчения воды». Если в имеющемся у вас кофейном автомате нет фильтра, его можно заказать в уполномоченных сервисных центрах De'Longhi.

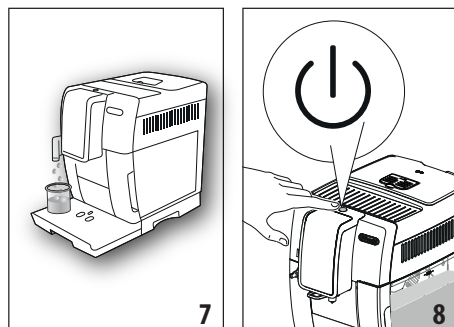
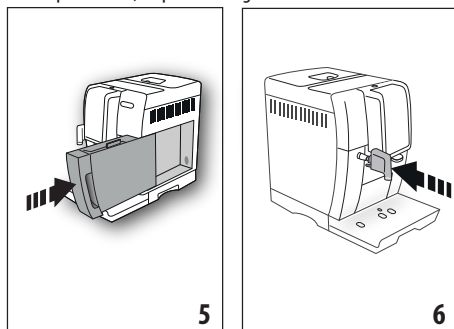

4. ВКЛЮЧЕНИЕ ПРИБОРА

Примечание!

- Перед включением прибора убедитесь в том, что нажат главный выключатель (A22) (рис. 2).
 - При каждом включении прибора автоматически выполняется цикл предварительного нагрева и ополаскивания, который нельзя прерывать. Машина будет готова к использованию только после выполнения такого цикла.
1. Чтобы выключить прибор, нажмите кнопку  (A15) (рис. 8).

2. После окончания нагрева начинается процесс ополаскивания теплой водой на выходе узла подачи кофе; таким образом, кроме нагрева бойлера, прибор подает горячую воду во внутренние каналы, поскольку они тоже нагреваются.

Прибор готов к работе, когда появляется главная страница (Homepage).

5. ВЫКЛЮЧЕНИЕ ПРИБОРА

Если до этого готовился кофе, каждый раз при выключении выполняется автоматическое ополаскивание.

1. Чтобы выключить прибор, нажмите кнопку  (A15) (рис. 8).
2. Если это предусмотрено, прибор выполнит ополаскивание а затем отключится (перейдет в режим ожидания).

Примечание.

Если прибор не используется продолжительное время, его следует отключить от сети электрического питания:



1. Сначала выключите прибор нажатием кнопки  (рис. 8).
2. Отпустите главный выключатель (A22), расположенный сзади прибора (рис. 2).

Внимание!

Ни в коем случае не нажимайте на главный выключатель, когда прибор включен.

6. НАСТРОЙКИ МЕНЮ

6.1 Доступ к меню

1. Нажмите кнопку «» (C3) для входа в меню.
2. Пролистайте позиции меню нажатием  до появления требуемой позиции.
3. Нажмите на нужную позицию меню.

6.2 Выход из меню

После выполнения необходимых настроек нажмите  для возврата на главную страницу.

6.3 Ополаскивание

С помощью данной функции можно вывести горячую воду из узла подачи кофе (A9) и из узла подачи горячей воды (D6), если имеется, чтобы очистить и нагреть внутреннюю систему машины.

1. Под узлами подачи кофе и горячей воды поместите емкость минимальным объемом 100 мл (рис. 8).
2. После выбора позиции «ОПОЛАСКИВАНИЕ» через несколько секунд сначала из узла подачи кофе, а затем из узла подачи горячей воды (если установлен) выйдет горячая вода, которая очищает и нагревает внутренний контур кофемашины (рис. 7).

3. Чтобы остановить ополаскивание, нажмите  или дождитесь автоматической остановки.

Примечание.

- В случае простоя свыше 3–4 дней очень рекомендуется после включения машины выполнить 2–3 ополаскивания перед началом ее применения.
- Естественно, что после выполнения данной функции остается вода в контейнере для кофейной гущи (A11).

6.4 Удаление накипи







Инструкции по удалению накипи приводятся в главе «13. Удаление накипи».

6.5 Фильтр для воды

Инструкции по установке фильтра (D7) приводятся в главе «15. Фильтр смягчения воды».

6.6 Параметры напитков

В данном разделе можно просмотреть индивидуальные настройки и при необходимости вернуться к заводским параметрам каждого отдельного напитка.

1. После входа в меню настроек нажмите «ПАРАМЕТРЫ НАПИТКОВ», на дисплее появится панель с параметрами первого напитка.
2. Параметры выводятся на вертикальных панелях: заводской параметр обозначен символом , текущий заданный параметр обозначен заполнением вертикальной панели.
3. Чтобы вернуться к меню настроек, нажмите . Чтобы листать и просматривать напитки, нажмите .
4. Чтобы привести к заводским параметрам напиток на экране дисплея, нажмите .
5. «ПОДТВЕРЖДАЕТЕ СБРОС?»: для подтверждения нажмите  (для отмены .
6. «ЗАВОДСКИЕ ПАРАМЕТРЫ""ИЗМЕНЕНЫ": нажмите кнопку .

Напиток запрограммирован согласно заводским параметрам. Продолжайте с другими напитками или вернитесь на главную страницу, нажав 2 раза .

6.7 Автовыключение (режим ожидания)

Автоматическое выключение можно задать так, чтобы прибор отключался через 15 или 30 минут, 1, 2 или 3 часа простоя.

Чтобы запрограммировать автоматическое выключение, действуйте следующим образом:

1. Нажмите «АВТОВЫКЛЮЧЕНИЕ».

2. Выберите нужный промежуток времени с помощью стрелок выбора (▲) (увеличение) или (▼) (уменьшение) значения.
3. Для подтверждения нажмите (Ok ✓).
Таким образом автоматическое выключение запрограммировано.

6.8 Экономия энергии

С помощью этой функции можно подключить или отключить режим экономии энергии. Подключенная функция гарантирует меньшие энергозатраты в соответствии с действующими европейскими нормами.

Для отключения или подключения режима экономии энергии действуйте следующим образом:

1. Нажмите «ЭКОНОМИЯ ЭНЕРГИИ» чтобы отключить (OFF) или включить (ON) функцию.

На верхней панели главной страницы появится соответствующий символ (B1), обозначающий подключение функции.

Примечание.

Когда включен режим энергосбережения, подача может потребовать нескольких секунд.

6.9 Температура кофе

При необходимости изменения температуры воды подачи кофе выполните следующие действия:

1. Нажмите «ТЕМПЕРАТУРА КОФЕ»: на дисплее появятся значения для выбора (текущее значение подчеркнуто).
2. Нажмите на значение, которое хотите задать (НИЗКАЯ, СРЕДНЯЯ, ВЫСОКАЯ).

Примечание.

Изменение температуры более эффективно в жидких напитках.

6.10 Жесткость воды

Инструкции по настройке жесткости воды приводятся в главе «14. Настройка жесткости воды».

6.11 Выбор языка

При необходимости сменить язык дисплея действуйте следующим образом:

1. Нажмите «ВЫБЕРИТЕ ЯЗЫК».
2. Нажмите на флажок того языка, который вы хотите выбрать (нажмите (Next >), чтобы просмотреть все доступные языки).

6.12 Звуковой сигнал

При помощи этой функции включается или отключается звуковой сигнал, который машина издает при нажатии на значки и при каждой установке/снятии принадлежностей. Для отключения или подключения звукового сигнала действуйте следующим образом:

1. Нажмите «ЗВУКОВОЙ СИГНАЛ», чтобы отключить (OFF) или подключить (ON) функцию.

6.13 Заводские параметры

С помощью этой функции восстанавливаются все заводские настройки меню и все заводские настройки количества для всех профилей (кроме языка, который остается тем, что был задан).

Для восстановления заводских параметров выполните следующие действия:

1. Нажмите «ЗАВОДСКИЕ ПАРАМЕТРЫ», на дисплее появится «ИЗМЕНИТЬ ЗАВОДСКИЕ ПАРАМЕТРЫ?», нажмите (Ok ✓) для подтверждения (или нажмите (Esc) для отмены операции).
2. «УСТАНОВЛЕННЫЕ ЗАВОДСКИЕ ЗНАЧЕНИЯ»: нажмите (Ok ✓) для подтверждения.

6.14 Статистика

С помощью этой функции можно просмотреть статистические данные прибора. Чтобы вывести на дисплей такие данные:

1. Нажмите «СТАТИСТИКА» и проверьте все статистические данные, листая позиции с помощью (Next >).

7. ПРИГОТОВЛЕНИЕ КОФЕ

7.1 Приготовление кофе из кофейных зерен

Внимание!

Не используйте необжаренные, засахаренные зерна или карамелизированный кофе, поскольку они могут приклеиться к кофемолке и вывести ее из строя.

1. Засыпьте кофейные зерна в специальный контейнер (A3) (рис. 10).

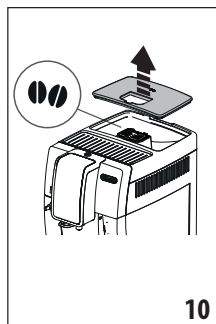
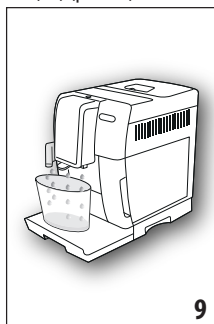

2. Поместите чашку под узлом подачи кофе (A9) (рис. 9).
3. Опустите узел подачи таким образом, чтобы он приблизился к чашке как можно больше (рис. 11). Так получится лучшая пенка.
4. Выберите желаемый кофе:

- ESPRESSO
- LONG
- КОФЕ
- DOPPIO+
- 2X ESPRESSO

5. Начнется приготовление, на дисплее появится изображение выбранного напитка и растущая шкала, которая отображает процесс приготовления.

Примечание.

- Можно одновременно приготовить 2 чашки ESPRESSO

нажав на кнопку  во время приготовления 1 чашки Espresso (изображение сохраняется на несколько секунд после начала приготовления).

- В процессе приготовления прибором кофе подачу можно остановить в любой момент нажав на кнопку **Stop X**.

После завершения процесса приготовления прибор готов для дальнейшего использования.



Примечание.

- В процессе работы на дисплее появляются некоторые сообщения (ЗАЛЕЙТЕ ВОДУ, ОЧИСТИТЕ КОНТЕЙНЕР ДЛЯ ГУЩИ и др.), чьи значения приводятся в главе «17. Сообщения на дисплее».
- Для получения более горячего кофе рекомендуется смотреть раздел «7.6 Советы для получения более горячего кофе».
- Если кофе выходит каплями, слишком жидкий, с небольшим количеством пенки или слишком холодный, см. рекомендации в параграфе «7.5 Регулировка кофемолки» и в главе «18. Устранение неисправностей».
- Каждый кофейный напиток можно подобрать индивидуально (см. главу «11. Индивидуальный подбор напитков »).

7.2 Выбор вкуса кофе

Нажмите кнопку  (C1):

	Индивидуальный (если запрограммирован) / стандартный
	СВЕРХЛЕГКИЙ
	ЛЕГКИЙ
	СРЕДНИЙ
	КРЕПКИЙ

	СВЕРХКРЕПКИЙ
	(см. «7.4 Приготовление кофе из предварительно молотого кофе»)

После подачи настройка вкуса вернется к значению .

7.3 Выбор количества кофе

Нажмите кнопку  (C4):



	Персональное (если запрограммировано) / стандарт (см. таблицу в главе «11. Индивидуальный подбор напитков »)
	КОЛИЧЕСТВО SMALL
	КОЛИЧЕСТВО MEDIUM
	КОЛИЧЕСТВО LARGE
	КОЛИЧЕСТВО X-LARGE

После подачи настройки количества вернется к значению .

7.4 Приготовление кофе из предварительно молотого кофе

Внимание!

- Никогда не засыпайте молотый кофе в выключенный прибор, чтобы предотвратить его попадание внутрь машины и ее загрязнение. Это может привести к повреждению прибора.
- Никогда не засыпайте более 1 мерной ложки (D2), это может привести к загрязнению кофемашины изнутри или к засорению воронки (A4).
- При использовании предварительно молотого кофе можно приготовить одновременно только одну чашку кофе.

1. Нажимайте кнопку  (C1), пока на дисплее не появится  (молотый).
2. Откройте крышку воронки для предварительно молотого кофе (A2).
3. Убедитесь в том, что воронка (A4) не закупорена, затем засыпьте одну мерную ложку предварительно молотого кофе (рис. 12).

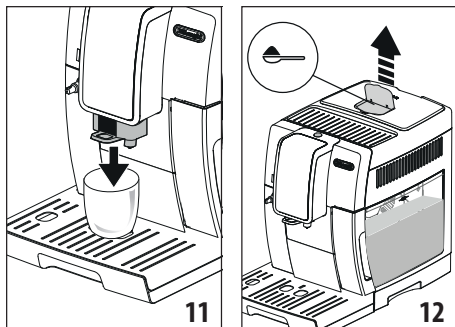

4. Поместите чашку под носиками узла подачи кофе (A9).
5. Выберите желаемый кофе:
 - ESPRESSO
 - LONG
 - КОФЕ
6. Начнется приготовление, на дисплее появится изображение выбранного напитка и растущая шкала, которая отображает процесс приготовления.

После завершения процесса приготовления прибор готов для дальнейшего использования.

Внимание! Во время приготовления кофе LONG:

В середине процесса приготовления машина запросит добавить еще одну мерную ложку без горки предварительно молотого кофе: выполните и нажмите .

7.5 Регулировка кофемолки

Кофемолка изначально не требует регулировок, поскольку она настроена изготовителем так, чтобы обеспечивать правильную подачу кофе.

Однако если после приготовления первых чашек кофе отмечается мало насыщенная подача, отсутствие пенки либо слишком медленная подача кофе, следует откорректировать с помощью регулятора степени помола (A5) (рис. 13).

Примечание.

Рукоятку регулировки следует вращать только тогда, когда кофемолка в работе на начальном этапе приготовления кофейных напитков.

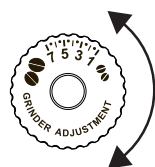

Если кофе выходит медленно или не выходит вообще, поверните рукоятку на один щелчок по часовой стрелке к номеру 7.

Чтобы кофе выходил более насыщенным и с лучшей пенкой, поверните

рукоятку на один щелчок против часовой стрелки к номеру 1 (не более чем на один щелчок за раз, иначе кофе будет выходить по каплям).

Желаемый результат такой корректировки вы почувствуете только после приготовления 2 последующих чашек кофе.

Если даже после регулировки желаемый результат не достигнут, необходимо повторить процедуру, повернув рукоятку еще на один щелчок.

7.6 Советы для получения более горячего кофе

Для получения более горячего кофе рекомендуется:

- выполнить ополаскивание, выбрав функцию «Ополаскивание» в меню настроек (см. параграф «6.3 Ополаскивание»).
- чашки горячей водой (используйте функцию горячей воды, см. главу «10. Поддача горячей воды»);
- увеличить температуру кофе в меню настроек «» (С3) (параграф «6.9 Температура кофе»). Изменение температуры более эффективно в жидких напитках.

8. КОФЕЙНЫЙ ГРАФИН

1. Поместите графин под узел подачи кофе (A9). При выборе графина учитывайте количество подачи, а именно:

Выбранное количество	Количество (мл)
	250
	500
	750

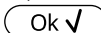
2. Нажмите «КОФЕЙНЫЙ ГРАФИН».
3. Выберите вкус и количество чашек
4. Нажмите .
5. Через несколько секунд автоматически начнется приготовление, на дисплее появится изображение выбранного напитка и растущая шкала, которая отображает процесс приготовления.

После завершения процесса приготовления прибор готов для дальнейшего использования.

Примечание.

-  Esc: нажмите, если хотите полностью остановить приготовление и вернуться на главную страницу.

ПРЕДУПРЕЖДЕНИЕ ПО БЕЗОПАСНОСТИ.

После приготовления графина кофе дайте машине остыть 5 минут перед приготовлением других напитков. Опасность перегрева!

9. ПРИГОТОВЛЕНИЕ ГОРЯЧИХ НАПИТКОВ С МОЛОКОМ

Примечание.

Во избежание получения слабо вспененного молока или больших пузырьков всегда очищайте крышку контейнера для молока (E2) и форсунку горячей воды (A8) как описано в разделах «9.4 Очистка контейнера для молока после каждого применения», «12.10 Очистка контейнера для молока» и «12.11 Очистка распылителя горячей воды».

9.1 Наполнение и закрепление контейнера для молока

1. Снимите крышку (E2) (рис. 14).
2. Наполните контейнер для молока (E3) достаточным количеством молока, не превышая отметку уровня MAX на емкости (рис. 15). Помните, что каждая отметка сбоку емкости соответствует 100 мл молока.

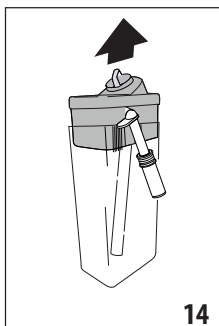
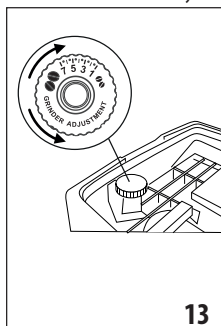

Примечание.

- Для получения более плотной и пышной пенки используйте обезжиренное или частично обезжиренное молоко, которое имеет прохладную температуру (около 5°C).
 - При подключенном режиме «Экономия энергии» может потребоваться несколько секунд для начала подачи напитка.
3. Проверьте, чтобы трубка всасывания молока (E4) была прочно вставлена на свое место на дне крышки контейнера для молока (рис. 16).

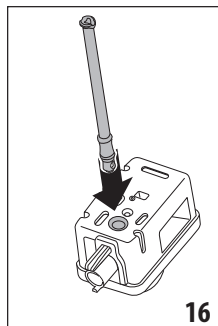
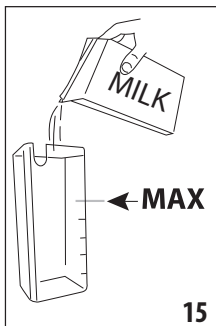

4. Установите на место крышку контейнера для молока.
5. Если есть, извлеките узел подачи горячей воды (D6).
6. Закрепите путем установки до упора контейнер для молока на форсунку (A8) (A8 — рис. 17). Машина подаст звуковой сигнал (если подключена функция звукового предупреждения).
7. Поставьте достаточно большую чашку под носики узла подачи кофе (A9) и под трубку подачи молочной пены (E5). Отрегулируйте длину трубки подачи молока, просто потянув ее вниз к чашке (рис. 18).

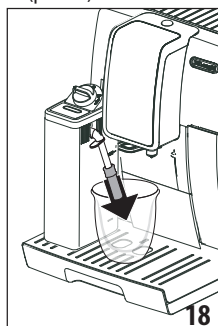
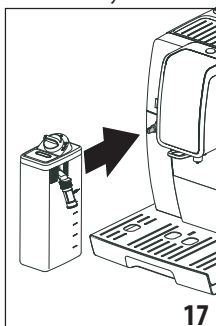

8. Следуйте приведенным далее указаниям для каждой конкретной функции.

9.2 Регулировка количества пены

Поворотом регулятора плотности пены (E1) выбирается количество молочной пены, которая подается во время приготовления молочных напитков.

Положение регулятора	Описание	Рекомендуется для...
	БЕЗ ПЕНЫ	ГОРЯЧЕЕ МОЛОКО (без пены) /CAFFELATTE



	МИНИМАЛЬНАЯ ПЕНА	latte macchiato/ FLAT WHITE
	МАКСИМАЛЬНАЯ ПЕНА	CAPPUCCINO/ CAPPUCCINO+ / CAPPUCCINO MIX / ESPRESSO MACCHIATO / ГО- РЯЧЕЕ МОЛОКО (с пеной)

9.3 Автоматическое приготовление напитков на основе молока

1. Наполните и установите контейнер для молока (E), как показано выше.
2. Выберите желаемый напиток:
 - CAPPUCCINO
 - LATTE MACCHIATO
 - MILK (ГОРЯЧЕЕ МОЛОКО)
 - CAPPUCCINO+
 - CAPPUCCINO MIX
 - CAFFELATTE
 - FLAT WHITE
 - ESPRESSO MACCHIATO
3. На дисплее машины рекомендуется повернуть регулятор плотности пены (E1) в зависимости от типа пены, который предусмотрен по рецепту. Поверните регулятор на крышке контейнера для молока.
4. Через несколько секунд автоматически начнется приготовление, на дисплее появится изображение выбранного напитка и растущая шкала, которая отображает процесс приготовления.

После завершения процесса приготовления прибор готов для дальнейшего использования.

Примечание. Общие указания для приготовления всех напитков на основе молока.

-  Esc: нажмите, если хотите полностью остановить приготовление и вернуться на главную страницу.
-  Stop X: нажмите, чтобы прервать подачу молока или кофе и перейти к следующей подаче (если предусмотрена) для завершения напитка.
- Приготовление каждого молочного напитка может выполняться по индивидуальным параметрам (см. главу «11. Индивидуальный подбор напитков»).
- Не оставляйте упаковку с молоком вне холодильника надолго, чем выше температура молока (5°C наилучшее значение), тем хуже становится качество пены.

9.4 Очистка контейнера для молока после каждого применения

После каждого использования молочных функций выводится запрос «УСТАНОВИТЕ РЕГУЛЯТОР НА CLEAN». Необхо-

димо выполнить очистку крышки устройства вспенивания молока:

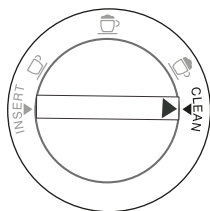

1. Не снимайте с машины контейнер для молока (E) (нет необходимости сливать молоко).
2. Поместите чашку или другую емкость под трубкой подачи молочной пены.
3. Повернуть регулятор плотности пены (E1) на

CLEAN (рис. 19), на дисплее появится «ИДЕТ ОЧИСТКА» «ЕМКОСТЬ ПОД УЗЕЛ ПОДАЧИ» вместе с растущей шкалой, которая показывает ход очистки (рис. 20). Из трубки подачи молочной пены выходит смесь пара и горячей воды. Очистка остановится автоматически.

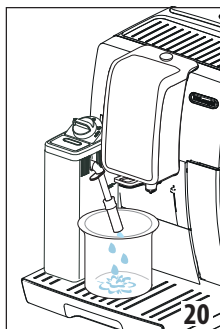
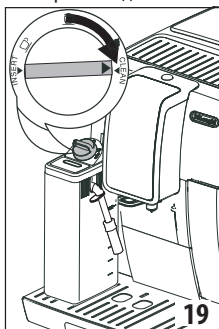

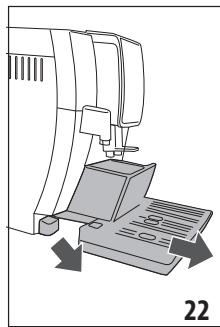

4. Установите ручку регулировки на один из уровней плотности пены.
5. Снимите контейнер для молока и очистите форсунку горячей воды (A8) губкой — рис. 21).



Примечание.

- Если требуется приготовить несколько чашек напитка на основе молока, вымойте контейнер для молока после последней приготовленной порции. Чтобы про-

должить последующие приготовления, когда появится сообщение для функции CLEAN, нажмите .

- Если очистка не выполнена, на дисплее появится символ , напоминающий о необходимости выполнения очистки контейнера для молока.
- Оставшееся в контейнере молоко можно хранить в холодильнике.
- В некоторых случаях для очистки необходимо дождаться, пока аппарат нагреется.

10. ПОДАЧА ГОРЯЧЕЙ ВОДЫ

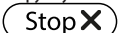

1. Проверьте правильность крепления узла подачи горячей воды (D6) на распылителе горячей воды (A8).
2. Поставьте емкость под узел подачи (как можно ближе во избежание брызг).
3. Нажмите «ГОРЯЧАЯ ВОДА», на дисплее появится соответствующее изображение и растущая шкала, которая отражает ход приготовления.
4. Машина подаст горячую воду, а затем автоматически остановит подачу. Чтобы вручную остановить подачу горячей воды, нажмите .

Примечание.

- При подключенном режиме «Экономия энергии» может потребоваться несколько секунд для начала подачи горячей воды.
- Приготовление горячей воды может выполняться по индивидуальным параметрам (см. главу «11. Индивидуальный подбор напитков »).

11. ИНДИВИДУАЛЬНЫЙ ПОДБОР НАПИТКОВ

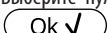
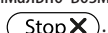
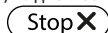
Вкус (для напитков, где предусмотрен) и объем напитков можно подбирать индивидуально.

1. Нажмите  (C2).
2. Для перехода к окнам индивидуальных настроек выберите напиток для подбора. Соответствующие приспособления должны быть установлены.
3. (Только для кофейных напитков) Выберите нужный вкус, нажав «-» или «+», и нажмите .
4. начинается приготовление, и прибор выводит окно подбора количества, обозначенного вертикальной шкалой. Звездочка рядом со шкалой означает текущие настройки количества.
5. Когда количество достигает минимально возможной настройки, на дисплее появляется .
6. Нажмите , когда в чашке достигнуто нужное количество.
7. Нажмите  для сохранения (либо  для отмены).

Прибор подтвердит сохранение или несохранение параметров (в зависимости от выбранной опции), нажмите .

Прибор возвращается к главной странице.

Примечание.



- **Напитки на основе молока:** сохраняется вкус кофе и затем по отдельности сохраняется количество молока и кофе.
- **Горячая вода:** прибор подает горячую воду, нажмите  для сохранения нужного количества.
- Выйти из режима программирования можно нажатием , значения не будут сохранены.

Таблица количества напитков		
Напиток	Стандартное количество	Программируемое количество
ESPRESSO	40 мл	20–180 мл
LONG	160 мл	115–250 мл
КОФЕ	180 мл	100–240 мл
DOPPIO+	120 мл	80–180 мл
ГОРЯЧАЯ ВОДА	250 мл	20–420 мл

12. ОЧИСТКА

12.1 Очистка кофемашины

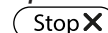
Периодической очистке подлежат следующие части прибора:

- внутренний контур машины;
- контейнер для кофейной гущи (A11);
- поддон для сбора капель (A15), лоток для сбора конденсата (A10), решетка поддона (A14) и индикатор заполненного поддона (A13);
- бачок для воды (A17);
- носики узла подачи кофе (A9);
- воронка для засыпки предварительно молотого кофе (A4);
- заварочный узел (A20), доступен после открытия служебной дверцы (A19);
- контейнер для молока (E);
- форсунка горячей воды (A8);
- контрольная панель (B).

Внимание!

- Не используйте для чистки кофемашины растворители, абразивные моющие средства или спирт. Суперавтоматы De'Longhi не требуют использования химических добавок для очистки.

- Ни один из компонентов прибора не предназначен для мойки в посудомоечной машине, за исключением решетки поддона (A14) и контейнера для молока (E).
- Не используйте металлические предметы для удаления накипи или отложений кофе, поскольку они могут поцарапать металлические или пластмассовые поверхности.

12.2 Очистка внутренней системы машины

В случае простоя более 3–4 дней строго рекомендуется перед началом использования включить машину и выполнить:

- 2/3 ополаскивания, выбрав функцию «Ополаскивание» (параграф «6.3 Ополаскивание»);
- подачу горячей воды в течение нескольких секунд (глава «10. Подача горячей воды»).

Примечание.

Естественно, что после выполнения данной очистки остается вода в контейнере для кофейной гущи (A11).

12.3 Чистка контейнера для кофейной гущи

Когда на дисплее появляется «ОЧИСТИТЕ КОН-ЕР ДЛЯ ГУЩИ», необходимо опустошить и очистить контейнер. Пока контейнер для гущи (A11) не будет очищен, прибор не сможет готовить кофе. Прибор может сигнализировать о необходимости опорожнения контейнера и в том случае, когда он еще не заполнен до конца, но прошли 72 часа после первого приготовления. (Чтобы отсчет 72 часов выполнялся правильно, кофемашину ни в коем случае не следует выключать с помощью главного выключателя) (A22).

Внимание! Опасность ожогов

Если подаются несколько чашек капучино подряд, металлическая подставка (A12) для чашек нагревается. Дождитесь ее охлаждения и берите ее только за переднюю часть.

Чтобы выполнить очистку (на включенном приборе):

1. Достаньте поддон для сбора капель (A15) (рис. 22), слейте и очистите его.
2. Опустошите и тщательно очистите контейнер для гущи (A11), удалите все имеющиеся на дне отложения. Кисточка из комплекта поставки оснащена шпателем (D5), который подходит для этой операции.
3. Проверьте состояние лотка для сбора конденсата (A10) поддона красного цвета и слейте его при необходимости.

Внимание!

При извлечении поддона для сбора капель обязательно опорожняйте и контейнер для кофейной гущи, даже если он почти не заполнен. Если не выполнять такую операцию, то при последующих приготовлениях кофе контейнер для гущи переполнится, что приведет к засорению кофемашины.

12.4 Очистка поддона для капель и лотка для сбора конденсата

Внимание!

Поддон для сбора капель (A15) снабжен индикатором-плавающим красного цвета (A13) уровня воды (рис. 23). Поддон следует слить и очистить до того, как индикатор начнет выходить за пределы подставки для чашек (A12). В противном случае вода может перелиться через край и повредить машину, опорную поверхность или окружающую зону.

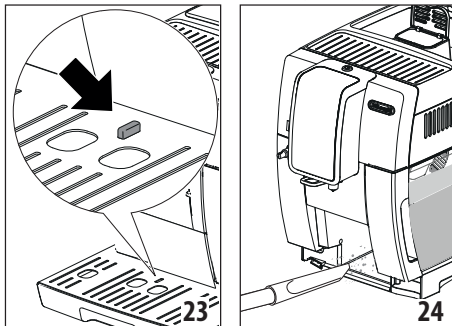

Для извлечения поддона для сбора капель выполните следующее:

1. Извлеките поддон для сбора капель и контейнер для кофейной гущи (A11) (рис. 22).
2. Снимите подставку для чашек (A12), решетку поддона (A14), затем слейте поддон для сбора капель и опорожните контейнер для гущи, вымойте все компоненты.
3. Проверьте состояние лотка для сбора конденсата (A15) поддона красного цвета и слейте его при необходимости;
4. Поставьте на место поддон для сбора капель вместе с решеткой и с контейнером для кофейной гущи.

12.5 Чистка внутренней части машины

Опасность электрических поражений!

Перед выполнением любой операции по очистке внутренних частей необходимо выключить прибор (см. «5. Выключение прибора») и отсоединить его от электросети. Ни в коем случае не опускайте прибор в воду.

1. Периодически (примерно раз в месяц) проверяйте чистоту машины изнутри (для этого достаточно извлечь поддон для сбора капель) (A15). При необходимости удалите кофейные отложения кисточкой (D5) из комплекта поставки и губкой.
2. Все остатки уберите пылесосом (рис. 24).

12.6 Очистка бачка для воды

1. Периодически (приблизительно раз в месяц и при каждой замене фильтра смягчения воды (D7) (если имеется) очищайте бачок для воды (A17) влажной тряпкой с небольшим количеством мягкого моющего средства. Перед наполнением водой и установкой на место тщательно ополосните бачок.
2. Снимите фильтр (если имеется) и ополосните его под проточной водой.
3. Поставьте на место фильтр (если имеется), заполните бачок свежей водой и установите его на место.
4. (Только модели с фильтром смягчения воды) Подайте около 100 мл горячей воды для активации фильтра.

12.7 Очистка носиков узла подачи кофе

1. Периодически чистите носики узла подачи кофе (A9) губкой или тряпкой (рис. 25A).
2. Проверьте, чтобы отверстия узла подачи кофе не были закупорены. При необходимости удалите кофейные отложения зубочисткой (рис. 25B).

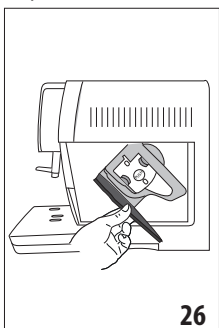

26

12.8 Очистка воронки для засыпки молотого кофе

Периодически (приблизительно раз в месяц) проверяйте, чтобы воронка для засыпки предварительно молотого кофе (A4) не закупоривалась. При необходимости удалите кофейные отложения кисточкой (D5) из комплекта поставки.

12.9 Очистка заварочного узла

Заварочный узел (A20) необходимо чистить не реже одного раза в месяц.

Внимание!

Нельзя вынимать заварочный узел, когда прибор включен.

1. Убедитесь в том, что прибор правильно выполнил процедуру отключения (см. главу «5. Выключение прибора»).
2. Извлеките бачок для воды (A17) (рис. 3).
3. Откройте дверцу заварочного узла (A19) (рис. 26), что находится сбоку справа.

4. Нажмите вовнутрь две цветные кнопки расщепления и одновременно потяните заварочный узел наружу (рис. 27).

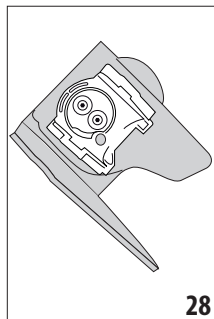
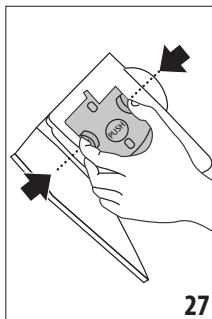

5. Опустите примерно на 5 минут заварочный узел в воду, затем прополощите его под краном.

Внимание!

ОПОЛАСКИВАТЬ ТОЛЬКО ВОДОЙ.

ЗАПРЕЩЕНЫ МОЮЩИЕ СРЕДСТВА. ЗАПРЕЩЕНА МОЙКА В ПОСУДОМОЕЧНОЙ МАШИНЕ

Очистите заварочный узел без использования моющих средств, чтобы не повредить его.

6. Кисточкой (D5) очистите гнездо заварочного узла от остатков кофе, которые можно увидеть через дверцу самого заварочного узла.
7. После очистки вставьте на место заварочный узел, заведя его в опору (рис. 28). Потом нажмите на PUSH до щелчка.

Примечание.

Если заварочный узел вставляется с трудом, необходимо (перед установкой на место) придать ему нужный размер, нажав на два рычага, как показано на рисунке 29.

8. После ввода узла убедитесь в том, что две цветные кнопки вышли наружу (рис. 30).

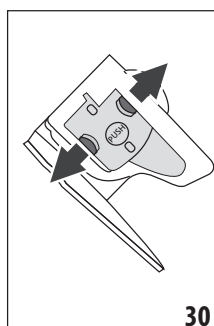
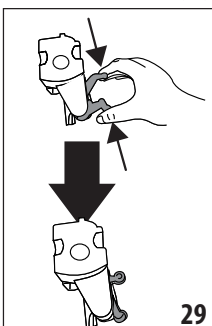

9. Закройте дверцу заварочного узла.
10. Установите на место бачок для воды.

12.10 Очистка контейнера для молока

Для поддержки эффективности устройства для вспенивания молока каждые два дня очищайте контейнер для молока (Е) согласно описанному:

1. Снимите крышку (Е2).
2. Снимите трубку подачи молока (Е5) и трубку всасывания молока (Е4) (рис. 31).
3. Поверните против часовой стрелки регулятор пены (Е1) до позиции INSERT (рис. 31) и снимите, потянув вверх.

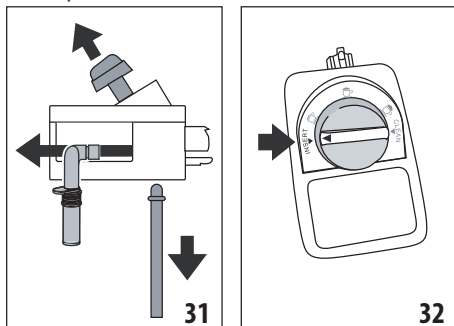

4. Тщательно промойте все компоненты водой и мягким моющим средством. **Все части можно мыть в посудомоечной машине, установив их в верхнюю корзину машины.** Обращайте особое внимание, чтобы на выемке и на канале под регулятором (рис. 32) не было остатков молока. При необходимости прочистите канал с помощью зубочистки.

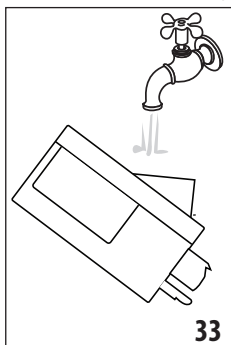

5. Ополосните гнездо для регулятора пены под проточной водой (рис. 33).
 6. Убедитесь также, что трубка всасывания молока и трубка подачи не засорены остатками молока.
 7. Установите регулятор на уровне с надписью INSERT, установите на место трубку подачи и трубку всасывания молока.
8. Установите на место крышку контейнера для молока (Е2).

12.11 Очистка распылителя горячей воды

После каждого приготовления молока очищайте распылитель (А8) губкой, удаляя все остатки с прокладок (рис. 21).

13. УДАЛЕНИЕ НАКИПИ

Внимание!

- Перед применением прочитайте инструкции и этикетку средства для удаления накипи на упаковке средства.
- Рекомендуется использовать только средство для удаления накипи компании De'Longhi. Использование неподходящих средств, а также нерегулярное удаление накипи могут вызвать неисправности, на которые не распространяется гарантия производителя.

Выполните удаление накипи из машины, когда на дисплее появляется «ТРЕБУЕТСЯ ОЧ-КА ОТ НАКИПИ» «ОК ДЛЯ НАЧАЛА (~45min)»: если хотите сразу приступить к удалению накипи, нажмите **Ok ✓** и выполните действия начиная с пункта 3.

Если вы хотите отложить удаление накипи, нажмите **Esc**: на дисплее символ  напоминает, что прибор нуждается в удалении накипи. (Сообщение будет появляться при каждом включении).

Для доступа в меню удаления накипи:

1. Нажмите кнопку  «СЗ» для входа в меню.
2. Нажмите «УД-НИЕ НАКИПИ» и следуйте указаниям на дисплее.
3. «СНЯТЬ ФИЛЬТР ДЛЯ ВОДЫ» (рис. 34). Достаньте бачок для воды (А17), снимите фильтр для воды (D7), если есть), слейте бачок для воды. Нажмите **Next >**.

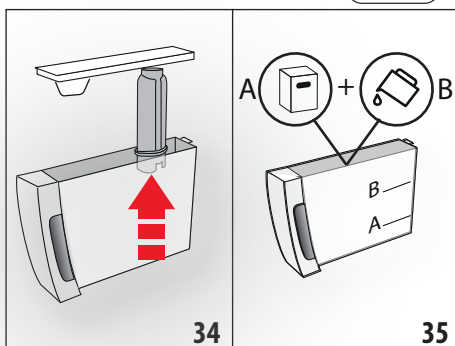

4. «СР-ВО ОТ НАКИПИ (УР-НЬ А) И ВОДА (УРОВЕНЬ В)» (рис. 35). Залейте в бачок для воды средство для удаления накипи до уровня А (соответствует упаковке на 100 мл), указанного на внутренней стороне бачка; добавьте воду (один литр) до уровня В; установите бачок для воды на машину. Нажмите **Next >**.
5. «СЛЕЙТЕ ВОДУ ИЗ ПОДДОНА СБОРА КАПЕЛЬ» (рис. 22):
6. Снимите, слейте и установите на место поддон для сбора капель (А15) и контейнер для гуши (А11). Нажмите **Next >**.
7. «ПОМЕСТИТЕ ЕМКОСТЬ 2 Л, ОК ДЛЯ НАЧАЛА»:

поместите пустую емкость под узлом подачи горячей воды (D6) и под узлом подачи кофе (A9) минимальным объемом 2 литра (рис. 9).

Внимание! Опасность ожогов

Из узла подачи горячей воды и из узла подачи кофе выходит горячая вода с кислотой. Следите за тем, чтобы на вас не попал такой раствор.

- Нажмите **Ok ✓** для подтверждения заливки раствора для удаления накипи. На дисплее появится «ИДЕТ УДАЛЕНИЕ НАКИПИ, ПОЖАЛУЙСТА, ЖДИТЕ». Запускается программа удаления накипи, а раствор для удаления накипи выходит как из узла подачи горячей воды, так и из узла подачи кофе. Автоматически выполняется ряд ополаскиваний в установленные промежутки, чтобы удалить остатки отложений изнутри машины.

Через 25 минут прибор остановит удаление накипи.

- «ОПОЛОСНИТЕ И ЗАЛЕЙТЕ ВОДУ ДО УРОВНЯ МАКС.» (рис. 4): теперь прибор готов для ополаскивания свежей водой. Опорожните емкость для сбора жидкости для удаления накипи и извлеките бачок для воды, опорожните его, ополосните проточной водой, заполните чистой водой до отметки МАХ и установите бачок на место.
- «ПОМЕСТИТЕ ЕМКОСТЬ 2 Л, НАЖМИТЕ ОК ДЛЯ НАЧАЛА ОПОЛАСКИВАНИЯ» Поместите пустую емкость, использованную ранее для сбора раствора для удаления накипи, под узел подачи кофе и под узел подачи горячей воды (рис. 9) и нажмите **Ok ✓**.
- Горячая вода выходит сначала из узла подачи кофе, а затем из узла подачи горячей воды. На дисплее появляется «ИДЕТ ОПОЛАСКИВАНИЕ».

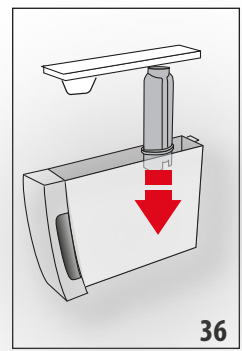

- Когда вода в бачке закончилась, слейте емкость, использованную для сбора воды ополаскивания.
- (Если фильтр был установлен) «УСТАНОВИТЬ ФИЛЬТР В ГНЕЗДО» (рис. 36). Нажмите **Next >** и извлеките бачок для воды. Вставьте, если был ранее снят, фильтр смягчения воды.
- «ОПОЛОСНИТЕ И ЗАЛЕЙТЕ ВОДУ ДО УРОВНЯ МАКС.» (рис. 4): долейте до отметки МАХ чистую воду в бачок для воды.

- «ВСТАВЬТЕ БАЧОК ДЛЯ ВОДЫ» (рис. 5): установите на место бачок для воды.
- «ПОМЕСТИТЕ ЕМКОСТЬ 2 Л, НАЖМИТЕ ОК ДЛЯ НАЧАЛА ОПОЛАСКИВАНИЯ» Поместите пустую емкость, использованную для сбора раствора удаления накипи, под узел подачи горячей воды (рис. 9) и нажмите **Ok ✓**.
- Горячая вода выходит из узла подачи горячей воды/ пара. На дисплее появляется «ИДЕТ ОПОЛАСКИВАНИЕ, ПОЖАЛУЙСТА, ЖДИТЕ».
- «СЛЕЙТЕ ВОДУ ИЗ ПОДДОНА ДЛЯ СБОРА КАПЕЛЬ» (рис. 22): После завершения второго ополаскивания снимите, слейте и установите на место поддон для сбора капель (A15) и контейнер для кофейной гущи (A11). Нажмите **Next >**.
- «УДАЛЕНИЕ НАКИПИ ЗАКОНЧЕНО», нажмите **Ok ✓**.
- «ЗАЛЕЙТЕ СВЕЖУЮ ВОДУ»: слейте емкость, использованную для сбора воды ополаскивания, извлеките бачок для воды и залейте свежую воду до отметки МАХ, установите его на машину.

Операция по удалению накипи завершена.

Примечание.

- Если цикл удаления накипи завершился неправильно (например, из-за отсутствия подачи электроэнергии), рекомендуется повторить цикл.
- Естественно, что после завершения цикла удаления накипи остается вода в контейнере для кофейной гущи (A11).
- Прибор требует третье ополаскивание, если бачок для воды не заполнен до отметки Мах. Это делается для того, чтобы гарантировать отсутствие средства для удаления накипи во внутренних контурах прибора. Перед началом ополаскивания следует опорожнить поддон для сбора капель.
- Запрос прибора на выполнение двух циклов по удалению накипи, следующих друг за другом, считается нормальным, это результат развитой системы контроля, установленной на машине.





14. НАСТРОЙКА ЖЕСТКОСТИ ВОДЫ

Сообщение «ТРЕБУЕТСЯ ОЧИСТКА ОТ НАКИПИ — НАЖМИТЕ ОК ДЛЯ НАЧАЛА (~45 МИН) !» появляется на дисплее через определенные промежутки, которые зависят от жесткости воды.

Прибор имеет фабричные настройки на 4-й УРОВЕНЬ жесткости. По желанию можно запрограммировать прибор на основании фактической жесткости воды в разных регионах. Таким образом увеличивается интервал проведения операции по удалению накипи.

14.1 Измерение жесткости воды

1. Выньте индикаторную бумагу ИСПЫТАНИЯ ОБЩЕЙ ЖЕСТКОСТИ (D1) из упаковки.
2. Полностью погрузите полоску в стакан воды на одну секунду.
3. Достаньте полоску из воды и отряхните ее. Приблизительно через минуту появятся 1, 2, 3 или 4 красных квадрата в зависимости от жесткости воды. Каждый квадрат соответствует одному уровню.

Индикаторная полоска	Жесткость воды
	Уровень 1 = мягкая вода
	Уровень 2 = вода средней жесткости
	Уровень 3 = жесткая вода
	Уровень 4 = очень жесткая вода

14.2 Настройка жесткости воды

1. Перейдите в меню, как указано в параграфе «6.1 Доступ к меню».
2. Нажмите «ЖЕСТКОСТЬ ВОДЫ».
3. «ЖЕСТКОСТЬ ВОДЫ, ТЕКУЩЕЕ ЗНАЧЕНИЕ ПОДЧЕРКНУТО» Нажмите на нужный уровень (уровень 1 = мягкая вода; уровень 4 = очень жесткая вода).
4. Нажмите  для возврата на главную страницу.

Теперь кофемашина настроена на новые параметры жесткости воды.

15. ФИЛЬТР СМЯГЧЕНИЯ ВОДЫ

Некоторые модели оснащены фильтром для смягчения воды (D7). Если в приобретенной вами модели такой фильтр отсутствует, мы рекомендуем приобрести его в сервисных центрах De'Longhi. Процедура правильного использования фильтра приводится в инструкциях далее.

15.1 Установка фильтра

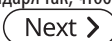
1. Достаньте фильтр (D7) из упаковки.
2. Перейдите в меню, как указано в параграфе «6.1 Доступ к меню».
3. Нажмите «ВОДНЫЙ ФИЛЬТР».
4. «ПОВЕРНИТЕ КАЛЕНДАРЬ НА СЛЕДУЮЩИЕ 2 МЕСЯЦА» (рис. 37). Поверните диск календаря так, чтобы вышли следующие 2 месяца. Нажмите .

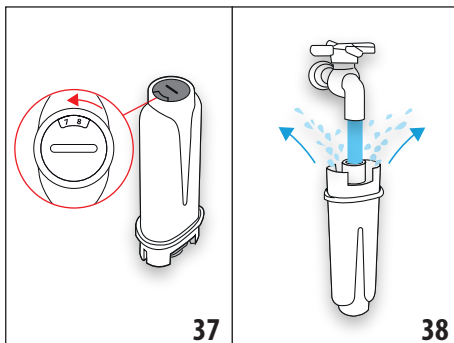

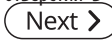
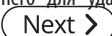

Примечание.

Срок действия фильтра составляет два месяца при нормальном использовании прибора. Если прибор простаивает с уже установленным в нем фильтром, максимальный срок равен 3-м неделям.

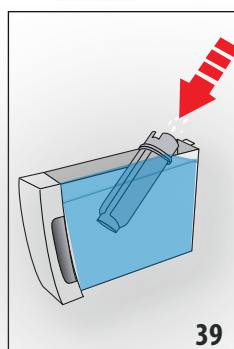
5. «ЗАЛЕЙТЕ ВОДУ ЧЕРЕЗ ФИЛЬТР ДО ВЫХОДА ИЗ ОТВЕРСТИЙ» (рис. 38): чтобы активировать фильтр, необходимо залить водопроводную воду в отверстие фильтра, как указано на рисунке, чтобы вода выходила из боковых отверстий в течение более одной минуты. Нажмите .
6. Достаньте бачок (A17) из машины и заполните его водой.
7. «ПОГРУЗИТЕ ФИЛЬТР, ВЫПУСТИВ ВОЗДУХ» (рис. 39): вставьте фильтр в бачок с водой и полностью опустите его на десять секунд, наклоняя и слегка нажимая на него для удаления воздушных пузырей. Нажмите .

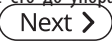



8. «УСТАНОВИТЬ ФИЛЬТР В ГНЕЗДО»: Установите фильтр (D7) в специальное место (рис. 36) и нажмите его до упора. Нажмите .
9. «ВСТАВЬТЕ БАЧОК ДЛЯ ВОДЫ»: Закройте бачок крышкой (A17) и установите его на машину (рис. 5).
10. «ПОМЕСТИТЕ ЕМКОСТЬ 0,5 Л, ОК ДЛЯ АКТИВАЦИИ ФИЛЬТРА» (рис. 7): поместите емкость под узел подачи горячей воды (D6) и нажмите , подача начнется и остановится автоматически.

Теперь фильтр работает, и можно использовать кофемашину далее.

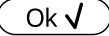
15.2 Замена фильтра

Замените фильтр (D7), когда на дисплее появится «ЗАМЕНИТЬ ФИЛЬТР, НАЖМИТЕ ОК ДЛЯ НАЧАЛА: если вы хотите выполнить замену немедленно, нажмите  и выполните действия с пункта 5.

Если вы хотите отложить замену, нажмите  : на дисплее символ  напоминает, что прибор нуждается в замене фильтра. Для замены выполните следующее:

1. Достаньте бачок для воды (A17) и отработанный фильтр
2. Достаньте новый фильтр из упаковки.
3. Перейдите в меню, как указано в параграфе «6.1 Доступ к меню».
4. Выполните указанные в предыдущем параграфе действия, начиная с пункта 3.

Теперь фильтр работает, и можно использовать кофемашину далее.

Примечание.

Через два месяца использования (см. отметки в календаре) или в случае простоя прибора на протяжении 3 недель необходимо заменить фильтр даже в том случае, если машина еще не подала сигнал о замене.

15.3 Удаление фильтра

Если необходимо пользоваться прибором без фильтра (D7), необходимо его снять и сообщить о его отсутствии. Выполните следующие действия:

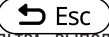
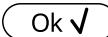
1. Достаньте бачок для воды (A17) и отработанный фильтр
2. Перейдите в меню, как указано в параграфе «6.1 Доступ к меню».
3. Нажмите «ВОДНЫЙ ФИЛЬТР».
4. Нажмите селектор, соответствующий «СНЯТЬ ФИЛЬТР».
5. «ПОДТВЕРЖДЕНИЕ СНЯТИЯ ФИЛЬТРА»: нажмите  (если хотите вернуться к меню настроек, нажмите ).
6. «СНЯТИЕ ФИЛЬТРА ВЫПОЛНЕНО»: прибор сохранил изменения. Нажмите  для возврата на главную страницу.

Примечание.

Через два месяца использования (см. отметки в календаре) или в случае простоя прибора на протяжении 3 недель необходимо заменить фильтр даже в том случае, если машина еще не подала сигнал о замене.

16. ТЕХНИЧЕСКИЕ ДАННЫЕ



Напряжение: 220–240 В~ 50–60 Гц макс. 10 А
Мощность: 1450 Вт



Давление: 1,9 мПа (19 бар)
Емкость бачка для воды: 1,8 л
Размеры LxPxH: 240x440x360 мм
Длина шнура: 1750 мм
Вес: 10 кг
Макс. емкость контейнера для зерен: 300 г
Полоса частот: 2400 - 2483,5 МГц
Максимальная мощность передачи 10 мВт

16.1 Рекомендации по экономии энергии

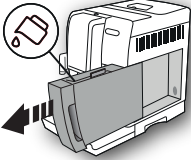
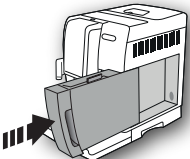
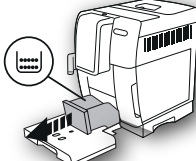
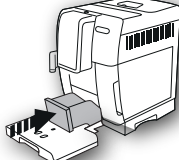

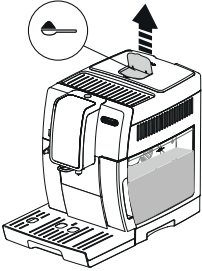
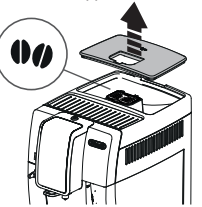
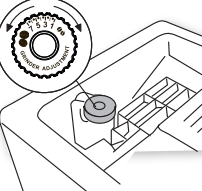

- Закрепите принадлежность на распылителе пара (A8), только если это необходимо для приготовления требуемого напитка. По окончании подачи снимите принадлежность. (По окончании приготовления напитков с молоком обязательно очистите емкость для молока (E), прежде чем снять ее).
- Установите автоматическое отключение на 15 минут (см. параграф «6.7 Автовыключение (режим ожидания)»):
- Включение режима энергосбережения (см. параграф «6.8 Экономия энергии»).
- Когда машина этого требует, выполните цикл очистки от накипи.



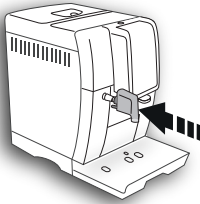
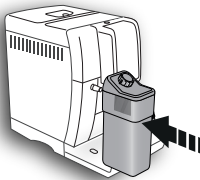
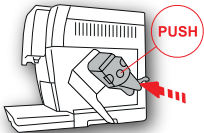
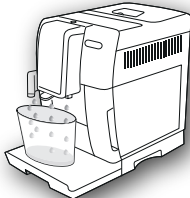

17. СООБЩЕНИЯ НА ДИСПЛЕЕ

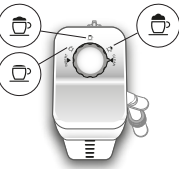
ВЫВЕДЕННОЕ СООБЩЕНИЕ	ВОЗМОЖНАЯ ПРИЧИНА	РЕШЕНИЕ
<p>ЗАЛЕЙТЕ СВЕЖУЮ ВОДУ</p> 	<p>Недостаточно воды в бачке (A17).</p>	<p>Заполните бачок водой и правильно установите его, нажав до упора, пока не услышите щелчок.</p>
<p>ВСТАВЬТЕ БАЧОК ДЛЯ ВОДЫ</p> 	<p>Неправильно установлен бачок (A17).</p>	<p>Правильно вставьте бачок, нажав до упора.</p>
<p>ОЧИСТИТЕ КОНТЕЙНЕР ДЛЯ ГУЩИ</p> 	<p>Контейнер для кофейной гущи (A11) переполнен.</p>	<p>Опорожните контейнер для кофейной гущи и поддон для сбора капель (A15), очистите их и установите на место. Важно! Во время извлечения поддона для сбора капель обязательно опорожняйте контейнер для кофейной гущи, даже если он не полон. Если не выполнять такую операцию, то при последующих приготовлениях кофе контейнер для гущи переполнится, что приведет к засорению кофемашины.</p>
<p>ВСТАВЬТЕ КОНТЕЙНЕР ДЛЯ ГУЩИ</p> 	<p>После очистки не был установлен контейнер для кофейной гущи (A11).</p>	<p>Снимите поддон для сбора капель (A15) и установите контейнер для кофейной гущи.</p>
<p>ЗАСЫПЬТЕ МОЛОТЫЙ КОФЕ МАКС. 1 МЕРНУЮ ЛОЖКУ</p> 	<p>Была выбрана функция «предварительно молотый кофе», но в воронку не был засыпан молотый кофе (A4).</p>	<p>Засыпьте предварительно молотый кофе в воронку (fig. 12) и повторите подачу.</p>

ВЫВЕДЕННОЕ СООБЩЕНИЕ	ВОЗМОЖНАЯ ПРИЧИНА	РЕШЕНИЕ
<p>ЗАСЫПЬТЕ МОЛОТЫЙ КОФЕ МАКС. 1 МЕРНУЮ ЛОЖКУ</p>  <p>Ok ✓</p>	<p>Запрос кофе LONG из предварительно молотого кофе.</p>	<p>Засыпьте предварительно молотый кофе в воронку (A4) (рис. 12) и нажмите переключатель ОК для продолжения и завершения подачи.</p>
<p>НАПОЛНИТЕ КОНТЕЙНЕР ДЛЯ ЗЕРЕН</p>  <p>Esc</p>	<p>Закончился кофе в зернах. Засорена воронка (A4) для предварительно молотого кофе.</p>	<p>Заполните контейнер зернами (A4) (рис. 10). Опорожните воронку с помощью кисточки (D5), как описано в пар. «12.8 Очистка воронки для засыпки молотого кофе».</p>
<p>СЛИШКОМ МЕЛКИЙ ПОМОЛ ОТРЕГУЛИРОВАТЬ КОФЕМОЛКУ</p>  <p>Esc</p>	<p>Слишком мелкий помол, кофе выходит медленно или не выходит вообще. Если имеется фильтр смягчения воды (D7), образование воздушного пузыря в системе может блокировать подачу.</p>	<p>Повторите подачу кофе и поверните рукоятку регулировки степени помола (A5) (рис. 13) на одно деление в сторону цифры 7 по часовой стрелке, когда кофемолка находится в работе. Если после приготовления 2 чашек подача будет по-прежнему слишком слабой, повторите регулировку, поворачивая ручку еще на одно деление (см. пар. «7.5 Регулировка кофемолки»). Если неполадка не устранена, убедитесь, что бачок для воды (A17) вставлен до упора. Вставьте узел подачи горячей воды (D6) в машину и подайте немного воды, пока не пойдет ровная струя.</p>
<p>ВЫБЕРИТЕ БОЛЕЕ ЛЕГКИЙ ВКУС ИЛИ УМЕНЬШИТЕ К-ВО КОФЕ</p>  <p>Esc</p>	<p>Было использовано слишком большое количество кофе.</p>	<p>Выберите более легкий вкус нажатием кнопки «ВКУС» (C1) или уменьшите количество молотого кофе (максимум 1 мерная ложка).</p>

ВЫВЕДЕННОЕ СООБЩЕНИЕ	ВОЗМОЖНАЯ ПРИЧИНА	РЕШЕНИЕ
<p>ВСТАВЬТЕ УЗЕЛ ПОДАЧИ ВОДЫ</p> 	<p>Узел подачи воды (D6) не установлен либо плохо вставлен</p>	<p>Установите узел подачи воды до упора.</p>
<p>ВСТАВЬТЕ КОНТЕЙНЕР ДЛЯ МОЛОКА</p> 	<p>Неправильно установлен контейнер для молока (E).</p>	<p>Установите контейнер для молока и протолкните его до упора.</p>
<p>ВСТАВЬТЕ ЗАВАРОЧНЫЙ УЗЕЛ</p> 	<p>После очистки не был установлен на место заварочный узел (A20).</p>	<p>Вставьте заварочный узел, как описано в пар. «12.9 Очистка заварочного узла».</p>
<p>ГИДРОСИСТЕМА ПУСТА НАЖМИТЕ ОК ДЛЯ НАЧАЛА</p>  <p>Ok ✓</p>	<p>Гидросистема пуста.</p>	<p>Нажмите переключатель ОК и слейте воду из узла подачи (D6), подача остановится автоматически. Если неполадка не устранена, убедитесь, что бачок для воды (A17) вставлен до упора.</p>

ВЫВЕДЕННОЕ СООБЩЕНИЕ	ВОЗМОЖНАЯ ПРИЧИНА	РЕШЕНИЕ
<p>НАЖМИТЕ ОК ДЛЯ ОЧИСТКИ ИЛИ ПОВЕРНИТЕ РЕГУЛЯТОР</p>  <p>Ok ✓</p>	<p>Контейнер для молока был вставлен, когда регулятор плотности пены (E1) находился в положении CLEAN.</p>	<p>Если хотите подключить функцию CLEAN, нажмите переключатель ОК или поверните ручку регулятора пены в одно из положений для молока.</p>
<p>УСТАНОВИТЕ РЕГУЛЯТОР НА CLEAN</p>  <p>Esc</p>	<p>Только что была выполнена подача молока, поэтому необходимо очистить внутренние каналы контейнера для молока (E).</p>	<p>Поверните регулятор пены (E1) в положение CLEAN (рис. 19).</p>
<p>УСТАНОВИТЕ РЕГУЛЯТОР ПЛОТНОСТИ ПЕНЫ</p> 	<p>Контейнер для молока был вставлен, когда регулятор плотности пены (E1) находился в положении CLEAN.</p>	<p>Поверните ручку в положение, соответствующее требуемой пене.</p>
<p>ТРЕБУЕТСЯ ОЧ-КА ОТ НАКИПИ ОК ДЛЯ НАЧАЛА (~45 МИН)</p>  <p>Esc</p> <p>Ok ✓</p>	<p>Указывает, что необходимо удалить накипь из машины.</p>	<p>Нажмите переключатель ОК для начала удаления накипи или ESC, если хотите отложить очистку. Необходимо как можно быстрее выполнить программу по удалению накипи, описанную в главе «13. Удаление накипи».</p>
<p>ЗАМЕНИТЕ ФИЛЬТР ДЛЯ ВОДЫ НАЖМИТЕ ОК ДЛЯ НАЧАЛА</p>  <p>Esc</p> <p>Ok ✓</p>	<p>Фильтр для смягчения воды (D7) отработан.</p>	<p>Нажмите переключатель ОК для замены или снятия фильтра либо ESC, если хотите отложить. Следуйте инструкциям из гл. «15. Фильтр смягчения воды».</p>

ВЫВЕДЕННОЕ СООБЩЕНИЕ	ВОЗМОЖНАЯ ПРИЧИНА	РЕШЕНИЕ
<p>ОБЩЕЕ ПРЕДУПРЕЖДЕНИЕ: ОБРАТИТЬСЯ К РУКОВОДСТВУ</p> 	Прибор внутри слишком загрязнен.	Тщательно очистите прибор, как описано в гл. «12. Очистка». Если после очистки сообщение продолжает отображаться, обратитесь в центр технической поддержки.
	Напоминает о необходимости выполнить очистку внутренних каналов контейнера для молока (E).	Поверните регулятор пены (E1) в положение CLEAN (рис. 19).
	напоминает, что необходимо заменить фильтр (D7).	Замените фильтр или снимите его согласно инструкциям из гл. «15. Фильтр смягчения воды».
	Напоминает о необходимости удаления накипи из машины.	Необходимо как можно быстрее выполнить программу по удалению накипи, описанную в главе «13. Удаление накипи». Запрос прибора на выполнение двух циклов по удалению накипи, следующих друг за другом, считается нормальным, это результат развитой системы контроля, установленной на машине.
	Указывает на подключенную функцию экономии энергии.	Чтобы отключить функцию энергосбережения, выполните инструкции из пар. «6.8 Экономия энергии».
ИДЕТ ОЧИСТКА ПОЖАЛУЙСТА, ЖДИТЕ	Прибор обнаружил загрязнения внутри.	Подождите, пока прибор не придет в режим готовности, а затем вновь выберите желаемый напиток. Если проблема не устранена, обратитесь в сервисный центр.

18. УСТРАНЕНИЕ НЕИСПРАВНОСТЕЙ

Ниже перечислены некоторые возможные неисправности.

Если проблема не может быть устранена описанным образом, необходимо обратиться в центр технической поддержки.

НЕИСПРАВНОСТЬ	ВОЗМОЖНАЯ ПРИЧИНА	РЕШЕНИЕ
Кофе не горячий.	Чашки не были предварительно нагреты.	Подогрейте чашки путем их ополаскивания горячей водой (примечание: можно использовать функцию горячей воды).
	Заварочный узел охладился, так как после последнего приготовления кофе прошло более 2/3 минут.	Перед приготовлением кофе нагрейте заварочный узел с помощью ополаскивания посредством соответствующей функции (см. пар. «6.3 Ополаскивание»).
	Задана слишком низкая температура кофе.	Настройте в меню более высокую температуру кофе (см. пар. «6.9 Температура кофе»). Примечание. Изменение температуры более эффективно в жидких напитках.

НЕИСПРАВНОСТЬ	ВОЗМОЖНАЯ ПРИЧИНА	РЕШЕНИЕ
Кофе недостаточно крепкий или мало пенки.	Слишком крупный помол кофе.	Поверните ручку регулировки степени помола (A5) на одно деление в сторону цифры 1 против часовой стрелки во время работы кофемолки (рис. 13). Изменяйте регулировку по одной отметке за раз до получения желаемой подачи. Результат заметен только после приготовления 2 порций кофе (см. пар. «7.5 Регулировка кофемолки»).
	Не подходит тип кофе.	Используйте тип кофе для кофемашин эспрессо.
	Кофе не свежий.	Упаковка кофе была открыта много времени назад, поэтому кофе потерял свой вкус.
Кофе не выходит из одного или обоих носиков узла подачи.	Носики узла подачи кофе (A9) закупорены.	Очистите носики при помощи зубочистки (рис. 25B).
Кофе выходит слишком медленно или по каплям.	Слишком мелкий помол кофе.	Поверните рукоятку регулировки степени помола (A5) на одно деление в сторону цифры 7 по часовой стрелке во время работы кофемолки (рис. 13). Изменяйте регулировку по одной отметке за раз до получения желаемой подачи. Результат заметен только после приготовления 2 порций кофе (см. пар. «7.5 Регулировка кофемолки»).
Прибор не подает кофе.	Прибор обнаружил загрязнения внутри, на дисплее выведено сообщение «Идет очистка».	Подождите, пока прибор не придет в режим готовности, а затем вновь выберите желаемый напиток. Если проблема не устранена, обратитесь в сервисный центр.
Прибор не включается	Разъем шнура питания (D7) плохо вставлен.	Вставьте разъем до упора в соответствующее гнездо сзади прибора (рис. 1).
	Штепсель не включен в розетку.	Подключите штепсель в розетку (рис. 1).
	Не включен главный выключатель (A22).	Нажмите на главный выключатель (рис. 2).
Заварочный узел нельзя снять	Выключение не было выполнено правильно	Выполните выключение нажатием кнопки  (A15) (см. гл. «5. Выключение прибора»).
После завершения удаления накипи прибор требует третье ополаскивание	В процессе двух циклов ополаскивания бачок (A17) не был наполнен до отметки MAX	Во избежание перелива воды слейте сначала поддон для сбора капель (A15), затем выполните запрос прибора.
Молоко не вытекает из трубки подачи молока (E5)	Крышка (E2) контейнера для молока (E) грязная.	Очистите крышку контейнера для молока, как описано в пар. «12.10 Очистка контейнера для молока».

НЕИСПРАВНОСТЬ	ВОЗМОЖНАЯ ПРИЧИНА	РЕШЕНИЕ
Молоко выходит из трубки подачи (E5) крупными пузырями или брызгами или недостаточно вспенивается	Молоко недостаточно холодное, не частично обезжиренное или обезжиренное.	Используйте полностью обезжиренное или частично обезжиренное молоко прохладной температуры (около 5°C). Если желаемый результат не достигнут, попробуйте молоко другой марки.
	Плохо настроен регулятор пены (E1).	Отрегулируйте согласно инструкциям из гл. «9. Приготовление горячих напитков с молоком».
	Загрязнения в крышке (E2)или регуляторе плотности пены (E1) контейнера для молока	Очистите крышку и регулятор контейнера для молока, как описано в пар. «12.10 Очистка контейнера для молока».
	Форсунка горячей воды (A8) загрязнена	Очистите форсунку, как описано в пар. «12.11 Очистка распылителя горячей воды».
Машина не в работе, но издает шум или небольшие выбросы пара	Кофемашина готова к работе или была недавно выключена, при этом некоторые капли конденсата падают в еще горячее устройство пара.	Это явление является частью нормальной работы прибора. Чтобы уменьшить проявления, опорожните поддон для сбора капель.

МАЗМҰНЫ

1. КІРІСПЕ.....	113
1.1 Жақшадағы әріптер	113
1.2 Ақаулықтарды жою және жөндеу ...	113
2. СИПАТТАМА	113
2.1 Құрылғының сипаттамасы (2-бет- А)	113
2.2 Басты беттің (негізгі экранның) сипаттамасы (3-бет, В)	113
2.3 Басқару панелінің сипаттамасы (бет: 3 - С).....	113
2.4 Қосымша құралдардың сипаттамасы (3-бет - D)	113
2.5 Сүт ыдысының сипаттамасы (бет: 3 - E) ..	114
3. ҚҰРЫЛҒЫ ПАРАМЕТРЛЕРІН ОРНАТУ	114
4. ҚҰРЫЛҒЫНЫ ІСКЕ ҚОСУ	115
5. ҚҰРЫЛҒЫНЫ ӨШІРУ	115
6. МӘЗІР ПАРАМЕТРЛЕРІ	115
6.1 Мәзір параметрлеріне кіру	115
6.2 Мәзірден шығу	115
6.3 Шаю	115
6.4 Қақ тазалау	116
6.5 Су сүзгісі	116
6.6 Сусындар параметрлері	116
6.7 Автоматты өшу (күту режимі)	116
6.8 Қуат үнемдеу	116
6.9 Кофе температурасы	116
6.10 Су қаттылығы	116
6.11 Тілді орнату	116
6.12 Сигнал	117
6.13 Әдепкі мәндер	117
6.14 Статистика	117
7. КОФЕ ЖАСАУ	117
7.1 Кофе дәндерінен кофе жасау	117
7.2 Кофе дәмін таңдау	118
7.3 Кофе мөлшерін таңдау.....	118
7.4 Тартылған кофеден кофе жасау	118
7.5 Кофе тартқышты реттеу	119
7.6 Ыстығырақ кофе алу туралы кеңестер ..	119
8. КОФЕ ГРАФИНИ	119
9. КАППУЧИНО ЖӘНЕ СҮТ НЕГІЗІНДЕГІ СУСЫНДАРДЫ ЖАСАУ	120
9.1 Сүт ыдысын толтыру және бекіту ...	120
9.2 Көпіршік мөлшерін реттеу	120
9.3 Каппучино және сүт негізіндегі сусындарды автоматты түрде жасау	121
9.4 Сүт ыдысын пайдаланған соң тазалау ..	121
10. ЫСТЫҚ СУ ҚҰЮ	122
11. СУСЫНДАРДЫ РЕТТЕУ	122
12. ТАЗАЛАУ	123
12.1 Құрылғыны тазалау	123
12.2 Ішкі айналымды тазалау	123
12.3 Тартылған кофе ыдысын тазалау ...	123
12.4 Тамшы науасын және су жиналу науасын тазалау	124
12.5 Құрылғының ішін тазалау	124
12.6 Су ыдысын тазалау	124
12.7 Кофе шүмектерін тазалау.....	124
12.8 Тартылған кофе воронкасын тазалау	125
12.9 Демдеу торын тазалау	125
12.10 Сүт ыдысын тазалау.....	125
12.11 Ыстық су қондырмасын тазалау	126
13. DESCALING (ҚАҚ ТАЗАЛАУ)	126
14. СУ ҚАТТЫЛЫҒЫН РЕТТЕУ	128
14.1 Су қаттылығын өлшеу	128
14.2 Су қаттылығын орнату	128
15. СУ ЖҰМСАРТҚЫШ СҮЗГІ	128
15.1 Сүзгіні орнату	128
15.2 Сүзгіні ауыстыру	129
15.3 Сүзгіні шығару	129
16. ТЕХНИКАЛЫҚ ДЕРЕКТЕР	130
16.1 Қуат үнемдеу жолдары туралы кеңестер	130
17. КӨРСЕТІЛЕТІН ХАБАРЛАР	131
18. АҚАУЛЫҚТАРДЫ ЖОЮ	137

1. КІРІСПЕ

Осы дәннен эспрессо және капучино жасау құрылғысын таңдағаныңызға рахмет.

Осы пайдалану нұсқаулығын оқып шығуға бірнеше минут бөліңіз. Бұл барлық қауіп-қатерлер мен құрылғының зақымдануының алдын алады.

1.1 Жақшадағы әріптер

Жақша ішіндегі әріптер 2-3-беттердегі "Құрылғы сипаттамасы" бөліміндегі шартты белгілерге сілтейді.

1.2 Ақаулықтарды жою және жөндеу

Проблемалар болған жағдайда, алдымен оларды келесі бөлімдерде көрсетілген ақпаратты оқу арқылы шешіп көріңіз: "17. Көрсетілетін хабарлар" және "18. Ақаулықтарды жою".

Егер проблема осылай шешілмесе және қосымша ақпарат талап етсеңіз, "Тұтынушыларды қолдау қызметі" қосымша парағында берілген нөмірге қоңырау шалу арқылы тұтынушыны қолдау қызметімен хабарласыңыз.

Егер еліңіз берілген елдер тізімінен табылмаса, кепілдікте берілген нөмірге қоңырау шалыңыз. Егер жөндеу қажет болса, De'Longhi тұтынушыны қолдау қызметтерімен ғана хабарласыңыз. Мекенжайлар құрылғымен бірге берілген кепілдік куәлігінде берілген.

2. СИПАТТАМА

2.1 Құрылғының сипаттамасы (2-бет- A)





- A1. Дәндер ыдысының қақпағы
- A2. Тартылған кофе воронкасының қақпағы
- A3. Дәндер ыдысы
- A4. Тартылған кофе воронкасы
- A5. Тартуды реттеу дөңгелегі
- A6. Кесе текшесі
- A7.  түйме: құрылғыны іске қосу және өшіру (күту режимі)
- A8. Ыстық суды жалғау қондырмасы
- A9. Кофе шүмектері (биіктігі реттеледі)
- A10. Су жиналатын науа
- A11. Тартылған кофе ыдысы
- A12. Кесе науасы
- A13. Тамшы науасындағы су деңгейінің көрсеткіші
- A14. Тамшы науа торы
- A15. Тамшы науасы

- A16. Су ыдысының қақпағы
- A17. Су бағы
- A18. Су жұмсартқыш сүзгінің корпусы
- A19. Демдеу торының қақпағы
- A20. Демдеу торы
- A21. Қуат сымын қосқыш ұяшығы
- A22. Негізгі қосқыш

2.2 Басты беттің (негізгі экранның) сипаттамасы (3-бет, B)

- B1. Қуат үнемдеу режимінің іске қосылғанын көрсететін белгі
- B2. Таңдалған дәм
- B3. Тікелей таңдалатын сусындар
- B4. Жылжыту көрсеткіші
- B5. Таңдалған мөлшер
- B6. Қақ тазалау қажет екенін көрсететін дабыл
- B7. Сүт ыдысын тазалау қажет екенін көрсететін дабыл
- B8. Сүзгіні ауыстыру қажет екенін көрсететін дабыл

2.3 Басқару панелінің сипаттамасы (бет: 3 - C)

- C1.  : сусын дәмін таңдау
 - C2.  : Менің сусындарымды таңдау мәзірі. Сусын параметрлер мәзірінде бұрын бағдарламаланбаған болса ("11. Сусындарды реттеу " тарауында сипатталғандай), ол құрылғыны бірінші рет қолданған кезде тікелей бағдарламаланады.
 - C3.  : құрылғы параметрлерінің мәзірі
 - C4.  : сусын мөлшерін таңдау
- ### 2.4 Қосымша құралдардың сипаттамасы (3-бет - D)
- D1. "Жалпы қаттылық сынағы" көрсеткіш қағазы
 - D2. Тартылған кофе өлшеуіші
 - D3. Қақ тазартқыш
 - D4. Су жұмсартқыш сүзгі (кейбір үлгілерде ғана бар)
 - D5. Тазалау щеткасы
 - D6. Ыстық су шүмегі
 - D7. Қуат сымы

2.5 Сүт ыдысының сипаттамасы (бет: 3 - Е)

- E1. Көпіршікті реттеу және CLEAN (Тазалау) дөңгелегі
- E2. Сүт ыдысының қақпағы
- E3. Сүт ыдысы
- E4. Сүт сору түтігі
- E5. Көпіршігілген сүт шүмегі (реттеледі)

3. ҚҰРЫЛҒЫ ПАРАМЕТРЛЕРІН ОРНАТУ

Ескеріңіз!

- Құрылғыны бірінші рет пайдаланған кезде, су айналу жүйесі бос болады және құрылғы өте шулы болуы мүмкін. Су айналу жүйесі толған соң шу азаяды.
- Құрылғыны зауытта тексерген кезде кофе пайдаланылды, сондықтан, кофе тартқышта кофе іздері қалса, бұл – қалыпты нәрсе. Дегенмен, бұл құрылғының жаңа екеніне кепілдік беріледі.
- Судың қаттылығын "14. Су қаттылығын реттеу" бөліміндегі нұсқауларға жүгіне отырып, тез арада реттеңіз.

- 1. Қуат сымның жалғағышын (D7) құрылғының артқы жағындағы ұяшыққа (A21) енгізіңіз және құрылғыны розеткаға қосыңыз (1-сурет). Құрылғының артындағы негізгі қосқыштың (A22) басылғанына көз жеткізіңіз (2-сурет);

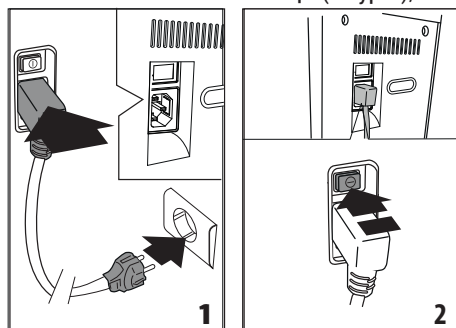

- 2. Дисплей тілін таңдау үшін, **Next >** түймесін дисплейде қажетті тіл көрінгенше басып тұрып, тілдің қасындағы жалаушаны басыңыз.

Құрылғы дисплейінде көрсетілген мына нұсқауларды орындаңыз:

- 3. Су ыдысын алыңыз (A17) (3-сурет), MAX сызығына (ыдыста белгіленген) дейін таза су құйыңыз (4-сурет), сосын ыдысты құрылғыға қайта салыңыз (5-сурет);

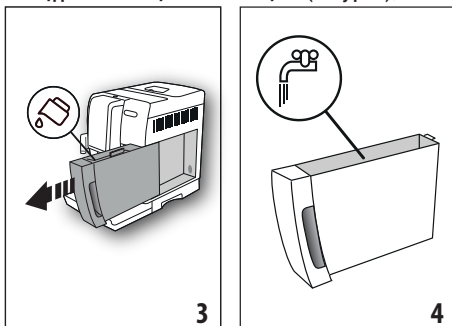

- 4. Түтік қондырмасына (D6) (6-сурет) ыстық су шүмегінің (A8) енгізілгеніне көз жеткізіп, ішінде кемінде 100 мл суы бар ыдысты шүмектің астына орналастырыңыз (7-сурет);
- 5. Растау **Ok ✓** үшін басыңыз: Бұл құрылғы суды шүмектен автоматты түрде ағызады және тоқтатады (8-сур.).

Кофе жасау құрылғысы енді әдеттегідей пайдалануға дайын.

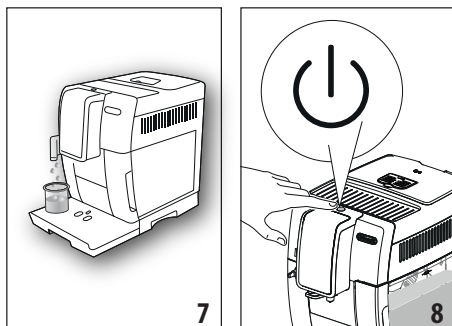
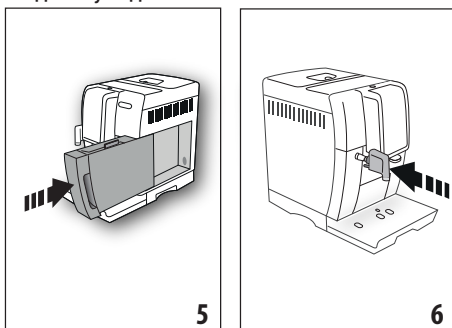

Ескеріңіз!

- Құрылғыны бірінші рет пайдаланған кезде, ол қанағаттанарлық нәтижені 4 - 5 капучино жасағаннан кейін береді.
- Алғашқы 4 - 5 капучиноны жасап жатқан кезде, қайнап жатқан судың дыбысы естілсе, бұл – қалыпты жағдай. Одан кейін дыбыс бәсеңдейді.
- Құрылғының тиімділігін жақсарту үшін, біз "15. Су жұмсартқыш сүзгі" бөлімінде сипатталғандай, су жұмсартқыш сүзгіні (D7) орнатуды ұсынамыз. Егер сіздегі үлгі сүзгімен келмесе, оны De'Longhi тұтынушыларды қолдау орталығынан талап ете аласыз.

4. ҚҰРЫЛҒЫНЫ ІСКЕ ҚОСУ

ЕСКЕРІҢІЗ!

- Құрылғыны іске қоспас бұрын, негізгі қосқыштың (A22) қосылғанын тексеріңіз (2-сурет).
 - Құрылғы іске қосылған сайын, ол кедергі жасауға болмайтын алдын ала қыздыру және шаю циклін автоматты түрде орындайды. Құрылғы тек осы цикл аяқталған соң ғана пайдалануға дайын болады.
1. Құрылғыны іске қосу үшін  түймесін (A15) (8-сурет) басыңыз;
 2. Құрылғы температурада болған кезде, ол шаю циклін кофе шүмектерінен орындайды. Ыстық су айналымының әсерінен су қайнату бөлігімен қоса, бұл ішкі ағын түтіктерін де қыздырады.

Құрылғы басты экран (басты бет) пайда болған кезде пайдалануға дайын болады.

5. ҚҰРЫЛҒЫНЫ ӨШІРУ

Құрылғы кофе жасау үшін пайдаланылғаннан кейін кез келген уақытта ол автоматты шаю процесін орындайды.

1. Құрылғыны өшіру үшін  түймесін (A15) (8-сурет) басыңыз.
2. Құрылғы шаю циклін орындап, өшеді (күту режиміне өтеді).

Ескеріңіз!

Құрылғыны біраз уақыт бойы пайдаланбайтын болсаңыз, розеткадан ажыратыңыз:



1. Алдымен құрылғыны  түймесін (8-сурет) басу арқылы өшіріңіз;
2. Құрылғының артындағы негізгі қосқышты (A22) босатыңыз (2-сурет).

Маңызды!

Құрылғы іске қосулы болған кезде негізгі қосқышты ешқашан баспаңыз.

6. МӘЗІР ПАРАМЕТРЛЕРІ

6.1 Мәзір параметрлеріне кіру

1. Мәзірге кіру үшін  түймесін (C3) басыңыз;
2.  Түймесін қажетті тармақтар көрінгенше басу арқылы мәзір тармақтары бойынша жылжыңыз;
3. Таңдағыңыз келген мәзір тармағын басыңыз.

6.2 Мәзірден шығу

Түзетулер жасалған кезде, басты бетке оралғанша  Esc түймесін басыңыз.

6.3 Шаю

Бұл функцияны кофе шүмегінен (A9) және ыстық су шүмектерінен (D6), енгізілген болса, ыстық су ағызу үшін пайдаланыңыз, құрылғының ішкі айналымын тазалау және қыздыру үшін пайдаланыңыз.

1. Ыстық су және кофе шүмегінің (8-сурет) астына ең аз сыйымдылығы 100 мл болатын ыдысты қойыңыз.
2. "RINSING" (Шаю) тармағы таңдалған соң бірнеше секундтан соң, алдымен ыстық су кофе шүмектерінен, сосын ыстық су шүмегінен (егер енгізілген болса) ағады, ол құрылғының ішкі жолдарын тазалайды және қыздырады (7-сурет).
3. Шаюды тоқтату үшін,  түймесін басыңыз немесе шаюдың автоматты түрде тоқтағанын күтіңіз.

Ескеріңіз!

- Егер құрылғы 3-4 күн бойы пайдаланылмаған болса, қайта іске қосқан кезде оны пайдаланбас бұрын 2/3 рет шаюды қатаң ұсынамыз;
- Қақ тазалап болған соң, тарту ыдысында (A11) судың болуы – қалыпты жағдай.

6.4 Қақ тазалау

Қақ тазалау үшін орындалатын әрекеттерді "13. Descaling (Қақ тазалау)" бөлімінен көріңіз.

6.5 Су сүзгісі

Сүзгіні (D7) орнату әдісі туралы нұсқауларды "15. Су жұмсартқыш сүзгі" бөлімнен көріңіз.



6.6 Сусындар параметрлері

Бұл бөлімде таңдаулы параметрлер туралы кеңесуге, қаласаңыз, әрбір сусын үшін әдепкі мәндерді қайта орнатуға болады.



1. Параметрлер мәзіріне кірген соң, "DRINK SETTINGS" (Сусын параметрлері) түймесін басыңыз. Алғашқы сусынға арналған мәндер дисплейде көрсетіледі;

2. Мәндер тікелей жолақтарда көрсетіледі.

Әдепкі мән  белгісімен көрсетіледі, ал ағымдағы мән тік жолақтың қатты бөлігімен бөлектеледі;

3. Параметрлер мәзіріне оралу үшін,  түймесін басыңыз. Сусындарға айналдырып, көрсету үшін,  түймесін басыңыз;

4. Көрсетілген сусындарға арналған әдепкі мәндерді қайта орнату үшін,  түймесін басыңыз;

5. "CONFIRM RESET?" (Қайта орнату расталсын ба?): растау үшін  түймесін басыңыз (бас тарту үшін  түймесін басыңыз);

6. "DEFAULT VALUES" (әлепкі мәндер) "SET" (орнату):  түймесін басыңыз.



Сусын әдепкі мәндерге қайта орнатылды. Басқа сусындарды жасауға көшіңіз немесе  түймесін екі рет басу арқылы басты бетке өтіңіз.

6.7 Автоматты өшу (күту режимі)

Авто өшіру уақытын құрылғы 15 не 30 минуттан немесе 1, 2 немесе 3 сағаттан кейін өшірілетін етіп өзгертуге болады.

Авто өшіру функциясын бағдарламалау үшін, мына әрекеттерді орындаңыз:

1. "AUTO-OFF" (Автоматты өшіру) түймесін басыңыз;

2.  (көбейту) немесе  (азайту) таңдау көрсеткілерін басу арқылы қажетті уақыт аралықтарын таңдаңыз;

3. Растау үшін  түймесін басыңыз. Автоматты түрде өшіру енді бағдарламаланды.

6.8 Қуат үнемдеу

Бұл функцияны қуат үнемдеу мүмкіндігін қосу немесе өшіру үшін пайдаланыңыз. Бұл функция іске қосылған кезде, Еуропалық ережелерге сай қуат тұтыну мөлшері азаяды.

"Energy Saving" (Қуат үнемдеу) мүмкіндігін ажырату немесе іске қосу үшін, мыналарды орындаңыз:

1. Функцияны өшіру  немесе қосу үшін  "ENERGY SAVING" (Қуат үнемдеу) түймесін басыңыз;

Басты беттің жоғарғы жолағында функцияның іске қосылғанын көрсету үшін тиісті белгі (B1) пайда болады.

Ескеріңіз:

Егер қуат үнемдеу режимі қосұлы болса, сусын құйылғанша бірнеше секунд күту қажет болуы мүмкін.

6.9 Кофе температурасы

Кофе жасау үшін пайдаланылатын судың температурасын өзгерту үшін, мыналарды орындаңыз:

1. "COFFEE TEMPERATURE" (Кофе температурасы) түймесін басыңыз. Таңдауға болатын мәндер дисплейде (B1) көрсетіледі (ағымдағы мәнің асты сызылады);

2. Орнатқыңыз келген мәнді (LOW (Төмен), MEDIUM (Орташа), HIGH (Жоғары)) басыңыз.

Ескеріңіз:

Температураның өзгеруі көбінесе ұзын сусындарға әсер етеді.

6.10 Су қаттылығы

Су қаттылығын орнату туралы нұсқауларды "14. Су қаттылығын реттеу" бөлімінен көріңіз.

6.11 Тілді орнату

Дисплей тілін өзгерту үшін, мына әрекетті орындаңыз:

1. "SET LANGUAGE" (Тілді орнату);

2. Орнатқыңыз келген тілдің қасындағы жалаушаны басыңыз (барлық қолжетімді

тілдерді көру үшін **Next >** түймесін басыңыз).

6.12 Сигнал

Белгіше басылған кезде немесе бір қосымша құрал енгізілген/шығарылған кезде құрылғының сигнал шығару мүмкіндігін іске қосады немесе ажыратады. Сигналды ажырату немесе іске қосу үшін, мыналарды орындаңыз:

1. Функцияны өшіру **OFF** немесе қосу **ON** үшін "BEEP" (Дыбысты сигнал) түймесін басыңыз;

6.13 Әдепкі мәндер

Бұл барлық мәзір параметрлерін және барлық профильдердің бағдарламаланған мөлшерлерін әдепкі мәндерге қайтарады (орнатылған күйінде қалатын тілді қоспағанда). Әдепкі мәндерді қалпына келтіру үшін, мына әрекеттерді орындаңыз:

1. "DEFAULT VALUES" (Әдепкі мәндер) түймесін басыңыз. "DEFAULT VALUES" (Әдепкі мәндер) тармағы көрінеді. Растау үшін **Ok ✓** түймесін басыңыз (немесе әрекеттен бас тарту үшін **Esc** түймесін басыңыз);
2. "DEFAULT VALUES SET" (ӘДЕПКІ МӘНДЕРДІ ОРНАТУ): растау үшін **Ok ✓** түймесін басыңыз.

6.14 Статистика

Бұл құрылғыға қатысты статистиканы көрсетеді. Статистикаларды көру үшін, мына әрекеттерді орындаңыз:

1. "STATISTICS" (Статистика) түймесін басып, **Next >** көмегімен тармақтар бойымен жылжу арқылы барлық статистиканы тексеріңіз.

7. КОФЕ ЖАСАУ

7.1 Кофе дәндерінен кофе жасау

Маңызды!

Ешқашан жасыл, карамельденген немесе қант қосылған кофе дәндерін пайдаланбаңыз, себебі олар кофе тартқышқа жабысып, оны пайдалануға жараймайтын етуі мүмкін.

1. Ыдысты (A3) кофе дәндерімен толтырыңыз (10-сурет);

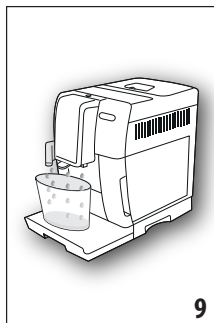

9

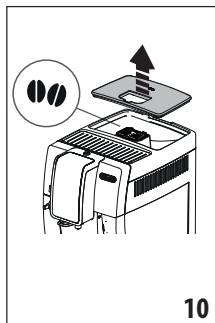

10

2. Кофе шүмектерінің (A9) астына бір кесе қойыңыз (9-сурет);
3. Шүмектерді кесеге қарай мүмкіндігінше төмендетіңіз (11-сурет). Кілегейлі кофе осылай жасалады;
4. Қажетті кофені таңдаңыз:
 - ESPRESSO (ЭСПРЕССО)
 - COFFEE (КОФЕ)
 - LONG (ҰЗЫН)
 - DOPPIO+ (ДОППИО+)
 - 2X ESPRESSO (2 ЕСЕ ЭСПРЕССО)
5. Дайындау басталады. Дисплейде таңдалған сусын суреті кофе дайындау барысында бірте-бірте толатын жолақпен бірге көрсетіледі.

Ескеріңіз:

- 1 ESPRESSO дайындау кезінде "2X " түймесін басу арқылы бір уақытта 2 кесе ESPRESSO кофесін дайындауға болады (сурет дайындаудың басында бірнеше секундқа көрсетіледі).
 - Құрылғы кофе жасап жатқан кезде, құюды кез келген уақытта **Stop X** түймесін басу арқылы тоқтатуға болады.
- Кофе жасалған соң, құрылғы келесі сусынды жасауға дайын болады.

Ескеріңіз!

- Құрылғыны пайдалану барысында әр түрлі хабарлар көрсетілуі мүмкін (fill tank (ыдысты толтырыңыз), empty grounds container (ТАРТЫЛҒАН КОФЕ ЫДЫСЫН БОСАТЫҢЫЗ), т.б.). Олардың мағыналары "17. Көрсетілетін хабарлар" бөлімінде түсіндірілген.
- Ыстығырақ кофе туралы "7.6 Ыстығырақ кофе алу туралы кеңестер" бөлімінен көріңіз.

- Егер кофе тамшылап құйылса, тым сұйық болса және жеткілікті деңгейде кілегейлі болмаса немесе тым салқын болса, "7.5 Кофе тартқышты реттеу" және "18. Ақаулықтарды жою" бөлімдеріндегі кеңестерді оқыңыз.
- Әрбір кофе дайындау процесін реттеуге болады ("11. Сусындарды реттеу " бөлімін қараңыз).

7.2 Кофе дәмін таңдау

(C1) түймесін  басыңыз:

	Custom (Реттелетін) (жоспарланған болса) / Standard (Стандартты)
	EXTRA LIGHT (Өте жеңіл)
	LIGHT (Жеңіл)
	MEDIUM (Орташа)
	STRONG (Қою)
	X-STRONG (Өте қою)
	("7.4 Тартылған кофеден кофе жасау" бөлімін қараңыз)

Сусын құйылған соң, дәм параметрі  мәніне қайта орнатылады.

7.3 Кофе мөлшерін таңдау

 түймесін (C4) басыңыз:

	Custom (Реттелетін) (егер солай бағдарламаланған болса) / Standard (Қалыпты) ("11. Сусындарды реттеу  " бөліміндегі кестені қараңыз)
	SMALL SIZE (Шағын көлем)
	MEDIUM SIZE (Орташа көлем)



	LARGE SIZE (Үлкен көлем)
	X-LARGE SIZE (Өте үлкен көлем)

Сусын құйылған соң, мөлшер параметрі  мәніне қайта орнатылады

7.4 Тартылған кофеден кофе жасау

Маңызды!

- Құрылғы өшірулі болған кезде ешқашан тартылған кофені салмаңыз, әйтпесе ол құрылғының қуыс-қуыстарына таралып, оны былғауы мүмкін. Бұл құрылғыны зақымдауы мүмкін.
- Ешқашан 1 деңгейлі мөлшерден (D2) артық пайдаланбаңыз, әйтпесе ол кофе құрылғысының ішін былғауы немесе воронканы (A4) бітеп тастауы мүмкін.
- Тартылған кофені пайдаланған кезде, бір уақытта тек бір кесе кофе жасауға болады.

1.  түймесін (C1)  (тартылған) хабары көрінгенше басыңыз.
2. Тартылған кофе воронкасының қақпағын (A2) ашыңыз.
3. Воронканың (A4) бітеліп қалмағанына көз жеткізіп, бір деңгей мөлшеріндегі ұнтақ кофені салыңыз (12-сурет);

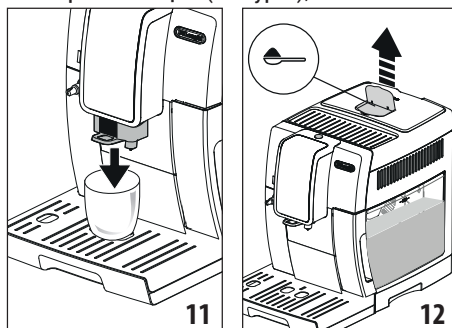

4. Кофе шүмектерінің (A9) астына бір кесе қойыңыз.
5. Қажетті кофені таңдаңыз:
 - ESPRESSO (ЭСПРЕССО)
 - LONG (ҰЗЫН)
 - COFFEE (КОФЕ)
6. Дайындау басталады. Дисплейде таңдалған сусын суреті кофе дайындау

барысында бірте-бірте толатын жолақпен бірге көрсетіледі.
Кофе жасалған соң, құрылғы келесі сусынды жасауға дайын болады.

Маңызды! LONG (Ұзын) кофесін дайындау:

Дайындау барысының орта тұсында құрылғы тартылған кофенің келесі деңгейінің мөлшерін сұрайды. Оны орындап, түймесін басыңыз.

7.5 Кофе тартқышты реттеу

Кофе тартқыш әдепкі параметр бойынша кофені дұрыс дайындайтындай етіп орнатылады және оны реттеудің қажеті жоқ. Дегенмен, алғашқы бірнеше кесе кофені жасағаннан кейін кофенің өте әлсіз және кілегейлі емес екендігі немесе оның өте жай құйылатыны байқалса (тамшылап тұрса), оны тартуды реттеу дөңгелегін (A5)(13-сурет) реттеу арқылы түзетуге болады.

Ескеріңіз!

Тартуды реттеу дөңгелегін тек кофе тартқыш кофе дайындаудың бастапқы кезеңінде жұмыс істеп тұрған кезде ғана бұрау керек.

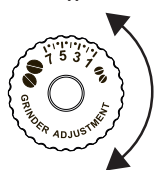

Егер кофе өте баяу құйылса немесе мүлдем құйылмаса, дөңгелекті сағат тілі бағытымен "7" санына қарай бір рет "сырт" еткізіп бұраңыз.

Толық кілегейлі кофе жасау үшін, сағат тілі бағытына қарсы 1 санына қарай бір рет "сырт" еткізіп бұраңыз (бір бұрағанда бір реттен артық "сырт" еткізіп бұрамаңыз, әйтпесе кофе тамшылап құйылуы мүмкін).

Өзгерістің нәтижесі кемінде 2 кесе кофе жасаған соң білінеді. Егер бұл реттеу қажетті нәтижені бермесе, дөңгелекті тағы бір рет "сырт" еткізіңіз.

7.6 Ыстығырақ кофе алу туралы кеңестер

Ыстығырақ кофе алу үшін мыналарды орындаңыз:

- шаю циклін параметрлер мәзірінде "Rinsing" (Шайылуда) функциясын таңдау арқылы орындау ("6.3 Шаю" бөлімі);
- кеселерді ыстық су функциясымен жылытыңыз ("10. Ыстық су құю" бөлімін көріңіз);

- параметрлер мәзірінде "8.9" (C3) кофе температурасын көтеріңіз ("6.9 Кофе температурасы" бөлімін көріңіз). Температураның өзгеруі көбінесе ұзын сусындарға әсер етеді.

8. КОФЕ ГРАФИНИ

1. Кофе шүмектерінің (A9) астына графинді қойыңыз. Пайдаланылатын графинді таңдаған кезде, құйылатын мөлшерді естен шығармаңыз, атап айтқанда мыналарды:

Таңдалған мөлшер	Мөлшер (мл)
<input type="button" value="2"/>	250
<input type="button" value="4"/>	500
<input type="button" value="6"/>	750

2. "COFFEE POT" (Кофе шәйнек) түймесін басыңыз;
3. Дәмді және кеселер санын таңдаңыз;
4. түймесін басыңыз.
5. Бірнеше секундтан кейін таңдау автоматты түрде басталады және дисплейде таңдалған сусын суреті кофе дайындау барысында бірте-бірте толатын прогресс жолағымен бірге көрсетіледі.

Кофе жасалған соң, құрылғы келесі сусынды жасауға дайын болады.

Ескеріңіз:

- : дайындауға толығымен кедергі келтіру және басты бетке оралу үшін басыңыз.

ҚАУІПСІЗДІК ЕСКЕРТУІ:

Бір шәйнек кофе дайындаған соң, басқа сусынды дайындау алдында құрылғыны 5 минут суытып қойыңыз. Қызып кету қаупі бар!

9. КАППУЧИНО ЖӘНЕ СҮТ НЕГІЗІНДЕГІ СУСЫНДАРДЫ ЖАСАУ

Ескеріңіз!

Сүттің көпіршігі аз болуына немесе үлкен көбіктердің болуына жол бермес үшін, сүт ыдысының қақпағы (E2) мен ыстық су түтіктерінің қондырмаларын (A8) әрқашан тазалап отырыңыз ("9.4 Сүт ыдысын пайдаланған соң тазалау", "12.10 Сүт ыдысын тазалау" және "12.11 Ыстық су қондырмасын тазалау" бөлімдерінде сипатталғандай).

9.1 Сүт ыдысын толтыру және бекіту

1. Қақпақты (E2) алыңыз (14-сурет);

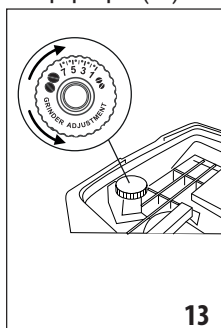

2. Сүт ыдысын (E3) жеткілікті сүт мөлшерімен ыдыста белгіленген MAX (15-сурет) деңгейіне дейін толтырыңыз. Ыдыстың бүйіріндегі әрбір белгі шамамен 100 мл сүтке негізделген;

Ескеріңіз!

- Қоюлау көпіршікке қол жеткізу үшін тоңазытқыш температурасында (шамамен 5°C) сақталған шайқалған немесе жартылай шайқалған сүтті пайдалану керек.
 - Егер "Қуат үнемдеу" режимі іске қосылса, сусын құйылмас бұрын бірнеше секунд күту керек болуы мүмкін.
3. Сүт сору түтігінің (E4) сүт ыдысы қақпағының төменгі жағына дұрыс енгізілгенін тексеріңіз (16-сурет);

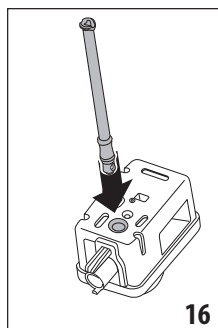
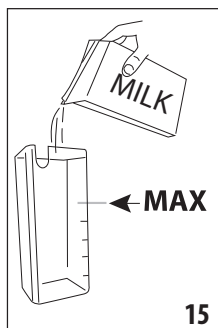

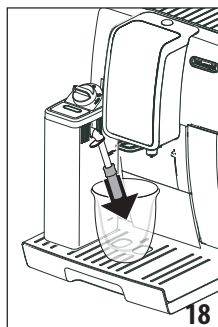
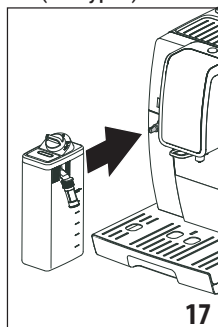

4. Қақпақты ыдысқа қайта орналастырыңыз;
5. Ыстық су шүмегін (D6) алыңыз;
6. Сүт ыдысын (E) түтік қондырмасына (A8) енгізіп, жеткен жеріне дейін итеріңіз (17-сурет). Құрылғы сигнал шығарады (сигнал функциясы іске қосылған болса);
7. Кофе және көпіршітілген сүт шүмектерінің (A9) астына жеткілікті көлемдегі үлкен (E5) кесені қойыңыз. Сүт шүмегінің ұзындығын реттеңіз. Оны кесеге жақындату үшін төмен басыңыз (18-сурет).



8. Әрбір функцияға қатысты төмендегі нұсқауларды орындаңыз.

9.2 Көпіршік мөлшерін реттеу

Каппучино және сүт негізіндегі кофе түрлерін дайындау барысында құйылатын сүттегі көпіршік мөлшерін реттеу үшін көпіршікті реттеу дөңгелегін (E1) бұраңыз.

Дөңгелек бағыты	Сипаттама	Келесі үшін ұсынылады...
	NO FROTH (КӨПІР-ШІКСІЗ)	HOT MILK (Ыстық сүт) (көпіршіксіз) / CAFFELATTE (Латте)
	MIN. FROTH (Мин. көпіршік)	latte macchiato (латте макиато)/ FLAT WHITE (Флэт уайт)
	MAX. FROTH (Мин. көпіршік)	CAPPUCCINO (КАППУЧИНО) / CAPPUCCINO+ (КАППУЧИНО+) / CAPPUCCINO MIX (КАППУЧИНО МИКС) / ESPRESSO MACCHIATO (ЭСПРЕССО МАКИАТО) / HOT MILK (ЫСТЫҚ СҮТ) fothed (көпіршікті)

9.3 Каппучино және сүт негізіндегі сусындарды автоматты түрде жасау

- Сүт ыдысын (E) толтырыңыз және жоғарыда сипатталғандай етіп бекітіңіз.
- Қажетті сусынды таңдаңыз:
 - CAPPUCCINO (КАППУЧИНО)
 - LATTE MACCHIATO (ЛАТТЕ МАКИАТО)
 - HOT MILK (ЫСТЫҚ СҮТ)
 - CAPPUCCINO+ (КАППУЧИНО+)
 - CAPPUCCINO MIX (КАППУЧИНО МИКС)
 - CAFFELATTE (КАФЕЛАТТЕ)
 - FLAT WHITE (ФЛЭТ УАЙТ)
 - ESPRESSO MACCHIATO (ЭСПРЕССО МАКИАТО)
- Дисплейдегі хабар түпнұсқа рецептпен талап етілетін көпіршікке сәйкес көпіршікті реттеу дөңгелегін бұру (E1) бойынша нұсқа береді. Сүт ыдысы қақпағындағы дөңгелекті бұраңыз.
- Бірнеше секундтан кейін таңдау автоматты түрде басталады және дисплейде таңдалған сусын суреті кофе дайындау

барысында бірте-бірте толатын прогресс жолағымен бірге көрсетіледі. Кофе жасалған соң, құрылғы келесі сусынды жасауға дайын болады.

Ескеріңіз: барлық сүт негізіндегі сусындарды дайындаған кезде орындалатын жалпы нұсқаулар

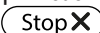
-  Esc: дайындауға толығымен кедергі келтіру және басты бетке оралу үшін басыңыз.
-  Stop X: сүт немесе кофе құйылуын тоқтату және сусынды аяқтау үшін келесі құюға өту үшін басыңыз (егер болса).
- Әрбір кофе дайындау процесін реттеуге болады ("11. Сусындарды реттеу" бөлімін қараңыз).
- Сүт ыдысын тоңазытқыштың сыртында ұзақ уақытқа қалдырмаңыз. Сүт неғұрлым жылы болса (5 °C – ең оңтайлысы), шығарылған көпіршік сапасы соғұрлым нашар болады.

9.4 Сүт ыдысын пайдаланған соң тазалау

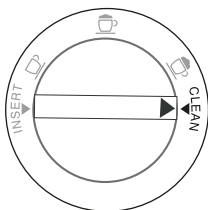

Сүт функциясын қолданған әрбір уақытта дисплейде "TURN MILK FROTH ADJUSTMENT DIAL" "TO CLEAN POSITION" (Көпіршікті реттеу тетігін тазалау қалпына бұраңыз)

хабары көрсетіледі және сүттің көпіршік қақпағы таза болуы керек:

- Сүт ыдысын (E) құрылғыда қалдырыңыз (оны босатудың қажеті жоқ);
- Көпіршітілген сүт шүмегінің астына кесені немесе басқа ыдысты қойыңыз;
- Көпіршікті реттеу дөңгелегін (E1) "CLEAN" (Тазалау) бағытына бұраңыз (19-сурет). Дисплейде "CLEANING UNDERWAY" "RECIPIENT UNDER SPOUT"(Тазалануда, ыдыс шүмек астында) хабары тазалау процесімен бірге бірте-бірте толатын жолақпен бірге көрінеді (20-сурет). Ыстық сумен аралас бу көпіршітілген сүт шүмегінен шығады. Тазалау автоматты түрде тоқтайды;

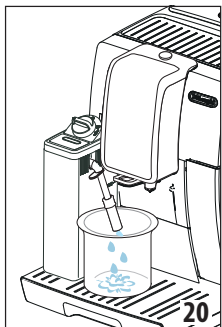
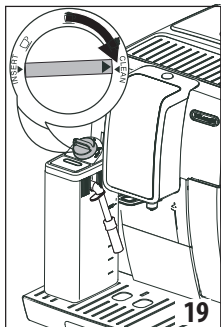

4. Дөңгелекті көпіршік түрлерінің біріне қайта бұраңыз;
5. Сүт ыдысын алып, ыстық суды жалғау қондырмасын (A8) әрқашан губкамен тазалаңыз (21-сурет).

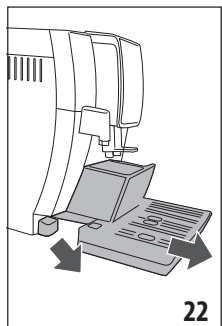

Ескеріңіз!

- Бірнеше капучино және сүт негізіндегі кофелерді дайындау үшін, құрылғыны тек соңғы сусын дайындалған соң ғана тазалаңыз. "CLEAN" (Тазалау) хабары көрінген кезде келесі сусындарды жасауға кірісу үшін **Esc** түймесін басыңыз.
- Сүт ыдысын тазаламасаңыз, оның тазалауды қажет ететінін ескерту үшін дисплейде белгісі көрсетіледі.
- Сүт ыдысын тоңазытқышта сақтауға болады.
- Кейбір жағдайларда құрылғының қызғанын күтуіңіз керек.

10. ЫСТЫҚ СУ ҚҰЮ

1. Ыстық су шүмегі (D6) ыстық су түтігінің қондырмасына дұрыс тіркелгенін (A8) тексеріңіз;

2. Шүмек астына ыдыс қойыңыз (шашыраудың алдын алу үшін барынша жақын қойыңыз);
3. "HOT WATER" (Ыстық су) түймесін басыңыз; Дисплейде дайындау барысында бірте-бірте толатын жолақпен бірге тиісті кескін пайда болады;
4. Құрылғы ыстық су құйып, автоматты түрде тоқтайды. Ыстық су құюды қолмен тоқтату үшін, **Stop X** түймесін басыңыз.

Ескеріңіз!

- Егер "Energy Saving" (Қуат үнемдеу) режимі белсенді болса, ыстық су құйылмас бұрын бірнеше секунд күту керек болуы мүмкін.
- Ыстық су дайындау процесін реттеуге болады ("11. Сусындарды реттеу" бөлімін қараңыз).

11. СУСЫНДАРДЫ РЕТТЕУ

Сусындардың дәмі (қажет кезде) мен мөлшерін реттеуге болады.

1. (C2) түймесін басыңыз;
2. Реттеу экранын ашу үшін реттегіңіз келген сусынды таңдаңыз. Тиісті керек-жарақтар енгізілуі керек;
3. "-" немесе "+" түймесін басу арқылы қажетті дәмді таңдап, **Ok ✓** түймесін басыңыз (тек кофе сусындары үшін);
4. Дайындау басталады және құрылғы тік жолақ түрінде мөлшердің реттелетін экранын көрсетеді. Жолақтардағы жұлдызша ағымдағы мөлшерді көрсетеді;
5. Мөлшер орнатуға болатын ең аз мөлшерге жеткен кезде, **Stop X** көрсетіледі;
6. Кесеге қажетті мөлшер құйылған кезде, **Stop X** түймесін басыңыз;
7. Сақтау үшін **Ok ✓** түймесін (немесе бас тарту үшін **Esc** түймесін) басыңыз.

Құрылғы мәндердің сақталғанын не сақталмағанын растайды (алдыңғы таңдауға байланысты). **Ok ✓** түймесін басыңыз. Құрылғы басты бетке оралады.

Ескеріңіз!

- **Капучино және сүт негізіндегі кофе:** алдымен кофе дәмі сақталады, одан кейін

алғашқы сүт мөлшері, одан кейін кофе жасалады;

- **Ыстық су:** құрылғы ыстық суды құяды. Қажетті мөлшерді сақтау үшін **Stop X** түймесін басыңыз.
- Бағдарламалау бөлімінен шығу үшін **Esc** түймесін басыңыз. Бұл мәндер сақталмайды.

Сусын мөлшері кестесі		
Сусын	Қалыпты мөлшер	Бағдарламаланатын мөлшер
ESPRESSO (ЭСПРЕССО)	40 мл	20-180 мл
LONG (Ұзын)	160 мл	115-250 мл
COFFEE (Кофе)	180 мл	100-240 мл
DOPPIO+ (Долпио+)	120 мл	80-180 мл
HOT WATER (ЫСТЫҚ СУ)	250 мл	20-420 мл

12. ТАЗАЛАУ

12.1 Құрылғыны тазалау

Құрылғының мына бөліктерін тұрақты түрде тазалап отыру керек:

- құрылғының ішкі тогы;
- тартылған кофе ыдысы (A11);
- тамшы науасы (A15), конденсат науасы (A10), тамшы науасының торы (A14) және науаның толғанын көрсететін индикатор (A13);
- су ыдысы (A17);
- кофе шүмектері (A9);
- тартылған кофе воронкасы (A4);
- демдеу торы (A20), демдеу торының қақпағын (A19) ашқан соң қол жетімді болады;
- сүт ыдысы (E);
- ыстық суды жалғау қондырмасы (A8);
- сенсорлы экран (B).

Маңызды!

- Кофе құрылғысын тазалау үшін еріткіштерді, қырғыш заттарды немесе спиртті пайдаланбаңыз. De'Longhi суперавтоматты кофе машиналарымен

тазалау мақсаты үшін ешбір химиялық заттың қажеті жоқ.

- Тамшы науа торынан (A14) және сүт ыдысынан (E) басқа құрылғының кез келген құрамдас бөлшегін ыдыс аяқ жуғышта жууға болмайды.
- Қоқымдарды және кофе қалдықтарын кетіру үшін металдан жасалған заттарды пайдаланбаңыз, себебі олар құрылғының металл немесе пластмасса бөліктерін сырып тастауы мүмкін.

12.2 Ішкі айналымды тазалау

Құрылғы 3/4 күн бойына қолданылмайтын болса, оны қайтадан қолданбас бұрын, оны қайта қосуды және мына әрекеттерді орындауды ұсынамыз:

- 2/3 шаю кезеңін "Rinse" (Шаю) функциясын таңдау арқылы орындау ("6.3 Шаю" бөлімінен қараңыз);
- ыстық суды бірнеше секунд бойы ағызу ("10. Ыстық су құю" бөлімі).

Ескеріңіз!

Қақ тазалап болған соң, тарту ыдысында (A11) судың болуы – қалыпты жағдай.

12.3 Тартылған кофе ыдысын тазалау

Дисплейде "EMPTY GROUNDS CONTAINER" (тартылған кофе ыдысын босатыңыз) хабары көрсетілген кезде, тартылған кофе ыдысын босату және тазалау керек. Бұл құрылғы тартылған кофе ыдысы (A11) тазаланбайынша кофе жасау үшін пайдаланылмайды. Толық болмаса да, бірінші кофе дайындалғаннан кейін 72 сағат ішінде тартылған кофе ыдысын босату туралы хабар (empty grounds container) көрсетіледі. 72 сағатты дұрыс есептеу үшін, құрылғыны қуат қосқышымен (A22) ешқашан өшірмеу керек.

Маңызды! Күйіп қалу қаупі бар

Егер бірнеше капучиноны бірінен соң бірін жасасаңыз, металдан жасалған кесе науасы (A12) қызады.

Оны ұстамас бұрын суығанын күтіп, тек алдынан ғана ұстаңыз.

Тазалау үшін (тек құрылғымен):

1. Тамшы науасын (A15) шығарыңыз (22-сурет), босатыңыз және тазалаңыз.
2. Тартылған кофе ыдысын (A11) босатып, түбінде қалған барлық қалдықтарды

кетіру үшін мұқият тазалаңыз. Оны берілген щеткадағы (D5) қырғышпен орындауға болады.

3. Қызыл су жиналу науасын (A10) (қызыл) тексеріңіз және қажет болса босатыңыз.

Маңызды!

Тамшы науасын алып жатқан кезде тартылған кофе ыдысын тіпті онда шамалы кофе қалса да босату КЕРЕК. Егер босатылмаса, келесі кофелерді жасаған кезде, тартылған кофе ыдысы шамадан тыс толып кетіп, құрылғы арналарын бітеуі мүмкін.

12.4 Тамшы науасын және су жиналу науасын тазалау

Маңызды!

Тамшы науасы (A15) ондағы су деңгейін көрсететін мөлшер көрсеткішімен (A13) (қызыл) белгіленген (23-сурет).

Осы көрсеткіш кесе науасынан (A12) шығып тұрғанға дейін тамшы науасы босатылуы және тазалануы керек, әйтпесе су жиіктен тасып, құрылғыны, ол орналасқан бетті немесе қоршаған аймақты зақымдауы мүмкін.

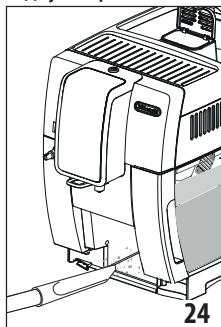
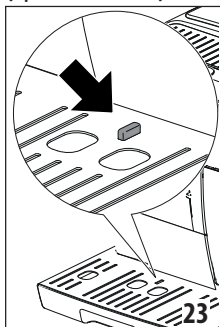

Тамшы ағатын науаны шығарып алу үшін, мына әрекеттерді орындаңыз:

1. Тамшы науасы мен тартылған кофе ыдысын шығарыңыз (A11) (22-сурет);
2. Кесе науасын (A12) және тамшы науасы торын (A14) шығарып, тамшы науасы мен тартылған кофе ыдысын босатыңыз және барлық бөлшектерді жуыңыз.
3. Қызыл су жиналу науасын (A15) (қызыл) тексеріңіз және қажет болса босатыңыз;
4. Тамшы ағатын науаны торымен бірге және тартылған кофе ыдысын құрылғыға қайта салыңыз.

12.5 Құрылғының ішін тазалау

Ток соғу қаупі бар!

Ішкі бөліктерді тазаламас бұрын, құрылғыны өшіру ("5. Құрылғыны өшіру" бөлімін көріңіз) және розеткадан ажырату керек. Құрылғыны ешқашан суға батырмаңыз.

1. Құрылғының іші (тамшы науасын (A15) алған соң қол жетімді болады) кірлемегенін тұрақты түрде (шамамен аптасына бір рет) тексеріп отырыңыз. Қажет болса, кофе қалдықтарын берілген щеткамен (D5) және губкамен тазалаңыз.
2. Барлық қалдықтарды шаңсорғышпен тазалаңыз (24-сурет).

12.6 Су ыдысын тазалау

1. Су ыдысын (A17) тұрақты түрде (шамамен айына бір рет және су жұмсартқыш сүзгіні (D7) (егер орнатылған болса) ауыстырған сайын) дымқыл шүберекпен және шамалы жұмсақ ыдыс жуғыш сұйық затпен тазалап отырыңыз. Ыдысты толтыру және құрылғыға салу алдында мұқият шайыңыз;
2. Сүзгіні алыңыз (орнатылған болса) және ағынды сумен шайыңыз;
3. Сүзгіні орнына салыңыз (орнатылған болса), ыдысты таза сумен толтырып, орнына салыңыз;
4. Сүзгіні (тек су жұмсартқыш сүзгісі бар үлгілер) қайта белсендіру үшін шамамен 100 мл ыстық су ағызыңыз.

12.7 Кофе шүмектерін тазалау

1. Кофе шүмектерін (A9) губкамен немесе шүберекпен тұрақты түрде тазалап отырыңыз (25A сур.);
2. Кофе шүмектеріндегі тесіктердің бітеліп қалмағанын тексеріңіз. Қажет болса, кофе қалдықтарын тіс тазартқышпен кетіріңіз (25B сур.).



12.8 Тартылған кофе воронкасын

тазалау

Тартылған кофе воронкасының (А4) бітелмегенін тұрақты түрде (шамамен айына бір рет) тексеріп тұрыңыз. Қажет болса, кофе қалдықтарын берілген щеткамен (D5) тазалаңыз.

12.9 Демдеу торын тазалау

Демдеу торын (А20) кемінде айына бір рет тазалап отыру керек.

Маңызды!

Құрылғы іске қосулы болған кезде демдеу торын шығарып алуға болмайды.

1. Құрылғының дұрыс өшірілгеніне көз жеткізіңіз ("5. Құрылғыны өшіру" бөлімін қараңыз);
2. Су ыдысын (А17) алып шығарыңыз (3-сурет);
3. Құрылғының оң жағындағы демдеу торы орнының қақпағын (А19) (26-сурет) ашыңыз;
4. Екі түрлі-түсті босату түймелерін ішке қарай басып тұрып, демдеу торын сыртқа қарай тартып шығарыңыз (27-сурет);
5. Демдеу торын суға шамамен 5 минут батырып қойып, ағынды су астында шайыңыз;

Маңызды!

ТЕК СУМЕН ШАЙЫҢЫЗ

ЫДЫС ЖУҒЫШ СҰЙЫҚ ЗАТТЫ ЖӘНЕ ЫДЫС ЖУҒЫШ МАШИНАНЫ ПАЙДАЛАНБАҢЫЗ

Демдеу торын ыдыс жуғыш сұйық затсыз тазалаңыз, себебі ол зақымдануы мүмкін.

6. Демдеу торының корпусында (демдеу торы орнының қақпағы арқылы көрінеді) қалған кез келген кофе қалдығын кетіру үшін арнайы щетканы (D5) пайдаланыңыз;
7. Тазалаған соң, демдеу торын ішкі тірекке (28-сурет) қарай сырғыту арқылы орнына салып, "сырт" етіп орнына түскенше PUSH (ИТЕРУ) белгісін толық енгенше ішке қарай басыңыз;

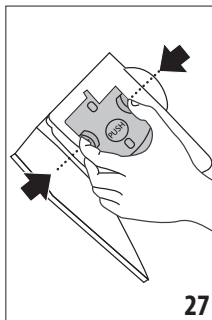

27

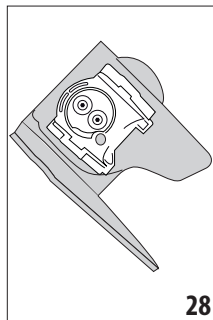

28

Ескеріңіз!

Егер демдеу торын енгізу қиын болса, енгізбес бұрын оны 29-суретте көрсетілген екі ілгекті басу арқылы тиісті өлшемге бейімдеңіз.

8. Салынған соң, екі түрлі-түсті түйменің шыққанына көз жеткізіңіз (30-сурет);
9. Демдеу торы орнының қақпағын жабыңыз;
10. Су ыдысын орнына салыңыз.

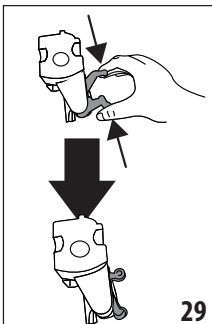

29

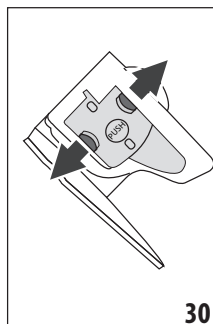

30

12.10 Сүт ыдысын тазалау

Көпіршікті тиімді етіп сақтау үшін, сүт ыдысын төменде сипатталғандай етіп екі күн сайын тазалаңыз.

1. Қақпақты (E2) ашыңыз;
2. Сүт шүмегі (E5) мен ішке тарту түтігін (E4) алыңыз (31-сурет);
3. Көпіршікті реттеу дөңгелегін (E1) сағат тіліне қарсы бағытпен "INSERT" (Енгізу) бағытына қарай бұрап (31-сурет),

жоғары қарай тартып шығарыңыз;

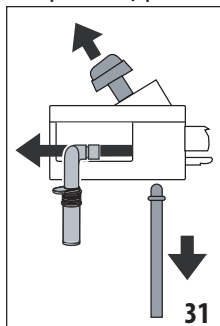

31

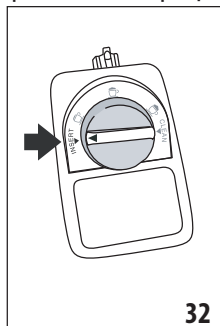

32

4. Барлық құрамдас бөлшектерді ыстық сумен және жұмсақ жуғыш сұйықтықпен жуыңыз. **Барлық құрамдас бөлшектерін ыдыс жуғышта жууға болады, ол үшін оларды ыдыс жуғыштың ең жоғарғы текшесіне қою керек.** Дөңгелектің астындағы бос орында және ойықта сүт қалдықтары қалмасын (32-сурет). Қажет болса, ойықты тіс тазартқыш таяқшамен қырғылаңыз;

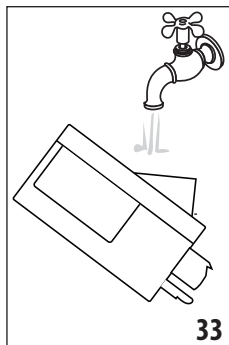

33

5. Көпіршікті реттеу дөңгелегі орнының ішкі жағын ағынды сумен шайыңыз (33-сурет);

6. Ішке тарту түтігі мен шүмектің сүт қалдықтарымен бітеліп қалмағанын тексеріңіз;

7. Дөңгелекті, шүмекті және сүт сору түтігін орнына салыңыз "INSERT" (Салу сөзіне сай);

8. Қақпақты ыдысқа (E2) қайта орналастырыңыз.

12.11 Ыстық су қондырмасын тазалау

Сүт дайындаған сайын түтік қондырмасын (A8) губкамен шайбалардағы сүт қалдықтарын кетіру үшін тазалап отырыңыз (21-сурет).

13. DESCALING (ҚАҚ ТАЗАЛАУ)

Маңызды!

- Қолданбас бұрын нұсқауларды және қақ тазартқыштағы жапсырмаларды оқып шығыңыз.
- Тек De'Longhi қақ тазалағышын ғана пайдалану маңызды болып табылады. Басқа қақ тазалағышты пайдалану және/немесе қақ тазалауды дұрыс орындамау өнім жасаушысының кепілдігінде қаралмаған ақаулықтарға себеп болуы мүмкін.

Дисплейде "DESCALING NEEDED - PRESS OK TO START (~45min)" (Қақтан тазалау қажет, бастау үшін ОК түймесін басыңыз, шамамен 45 мин) хабары көрсетіледі: Дерееу қақтан тазалау үшін, **Ok ✓** түймесін басыңыз және әрекеттерді 3-қадамнан бастап қайталаңыз.

Құрылғының қағын кейін тазалау үшін, **Esc** түймесін басыңыз. Құрылғыны қақтан тазалау қажет екенін еске салу үшін дисплейде  белгісі көрсетіледі. (Бұл хабар құрылғы іске қосылған сайын пайда болады).

Қақтан тазалау мәзіріне қол жеткізу үшін:

1. Параметрлер мәзіріне кіру үшін  түймесін (C3) басыңыз;
2. "DESCALE" (қақ тазалау) түймесін басыңыз және дисплейдегі нұсқауларды орындаңыз;
3. "REMOVE WATER FILTER" (Су сүзгісін шығарып алу) (34-сурет): су ыдысын шығарып алып (A17), су жұмсартқыш сүзгіні алыңыз да (D7) (бар болса), су ыдысын босатыңыз. **Next >** түймесін басыңыз;

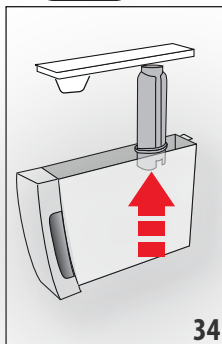

34

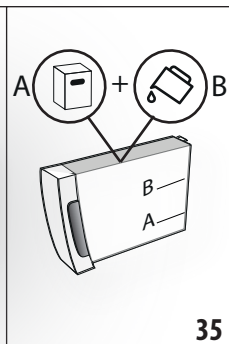

35

4. "DESCALER (LEVEL A)" "AND WATER (UP TO LEVEL B)" (Қақ тазалағыш (A деңгейі) және су (B деңгейі)) (35-сурет); ыдыстың ішіне

қақ тазалағышты А деңгейіне дейін құйып (бір 100 мл орамына тең), одан кейін (бір литр) В деңгейіне дейін су құйып, су ыдысын орнына салыңыз. түймесін басыңыз;

5. "EMPTY DRIP TRAY" (Тамшы науасын босатыңыз) (22-сурет):

6. Тамшы науасын (А15) және тартылған кофе ыдысын (А11) алып, босатыңыз да, ауыстырыңыз. түймесін басыңыз;

7. "POSITION 2l CONTAINER" "OK TO START" (2 л ыдыс қойып, бастау үшін OK түймесін басыңыз):

Көлемі кемінде 2 литр болатын бос ыдысты ыстық су шүмегінің (D6) және кофе шүмегінің (А9) астына қойыңыз (9-сурет);

Маңызды! Күйіп қалу қаупі бар

Ыстық су және кофе шүмектерінен құрамында қышқылы бар ыстық су ағады. Осы ерітінді шашырандысынан абай болыңыз.

8. Қақ тазалағыш ерітіндіні қосқаныңызды растау үшін түймесін басыңыз. "DESCALING UNDERWAY" "PLEASE WAIT" (Қақ тазалануда, күтіңіз) хабары пайда болады: Қақ тазалау бағдарламасы басталады және ыстық су және кофе шүмектерінен қақ тазалағыш сұйық зат шығады. Бірнеше шаю циклі кофе құрылғысының ішіндегі барлық қақ қалдықтарын кетіру үшін автоматты түрде орындалады;

Шамамен 25 минуттан кейін қақтан тазалау тоқтатылады;

9. "RINSE AND FILL WATER TANK UP TO MAX LEVEL" (Шайыңыз және су ыдысын MAX деңгейіне дейін толтырыңыз) (4-сурет): құрылғы енді таза сумен шаюға дайын. Қақты тазалау ерітіндісін жинау үшін қолданылатын контейнерді босатыңыз. Су ыдысын шығарып алыңыз, босатыңыз, ағын су астында шайыңыз және таза сумен MAX (Максимум) деңгейіне дейін толтырып, құрылғыға салыңыз;

10. "POSITION 2l CONTAINER" "OK TO START RINSING" (2 л ыдыс қойып, шаюды бастау үшін OK түймесін басыңыз): Қақ тазалау ерітіндісін жинау үшін қолданылатын бос ыдысты кофе шүмектерінің және ыстық

су шүмегінің астына қойып (9-сурет),

түймесін басыңыз;

11. Алдымен кофе шүмектерінен, одан кейін ыстық су шүмегінен ыстық су құйылады және "RINSING UNDERWAY" (Шаю орындалуда) хабары көрсетіледі;

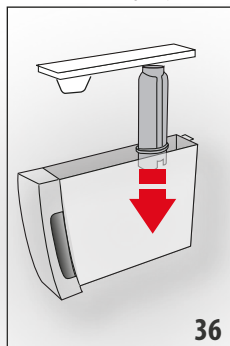

12. Ыдыстағы су таусылған кезде, шайылатын суды жинақтау үшін қолданылатын контейнерді босатыңыз;

13. (Ереп сүзгі орнатылса) "INSERT FILTER INTO ITS HOUSING" (Сүзгіні корпусына енгізіңіз) (36-сур.).

(Келесі) түймесін басып, су ыдысын шығарып алыңыз. Алдында алынған болса, су жұмсартқыш сүзгіні ауыстырыңыз;

14. "RINSE AND FILL WATER TANK UP TO MAX LEVEL" (Шайыңыз және су ыдысын MAX деңгейіне дейін толтырыңыз) (4-сурет): Ыдысты MAX (максимум) деңгейіне дейін таза сумен толтырыңыз;

15. "INSERT WATER TANK" (Су ыдысын салыңыз) (5-сурет): Су ыдысын құрылғыдағы орнына салыңыз;

16. "POSITION 2l CONTAINER" "OK TO START RINSING" (2 л ыдыс қойып, шаюды бастау үшін OK түймесін басыңыз): Қақ тазалау ерітіндісін жинау үшін қолданылатын бос ыдысты ыстық су шүмегінің астына қойып (9-сурет), мына түймені басыңыз:

17. Ыстық су шүмегінен ыстық су/бу құйылады және "RINSING UNDERWAY" "PLEASE WAIT" (Шаю орындалуда, күте тұрыңыз) хабары көрсетіледі;

18. "EMPTY DRIP TRAY" (Тамшы науасын босатыңыз) (22-сурет): Екінші шаюдың соңында тамшы науасы (А15) мен тартылған кофе ыдысын (А11) алыңыз, босатыңыз және орнына салыңыз, сосын түймесін басыңыз;

19. "DESCALE COMPLETE" (Қақ тазалау аяқталды): түймесін басыңыз;

20. "FILL TANK WITH FRESH WATER" (Ыдысты таза сумен толтыру): шайылатын суды жинақтау үшін қолданылатын ыдысты босатып, су ыдысын алыңыз да, таза сумен MAX деңгейіне дейін толтырып, құрылғыны кері салыңыз.

Қақ тазалау циклі осымен бітеді.

Ескеріңіз!

- Егер қақ тазалау дұрыс орындалмаса (мысалы, жарық жоқ), циклді қайталауды ұсынамыз;
- Қақты тазалап болғаннан кейін тарту ыдысында (A11) судың болуы қалыпты жағдай.
- Су ыдысы MAX (МАКС) деңгейіне дейін толтырылатын болса, қақтан тазалау соңында құрылғының ішкі айналымынан қақтан тазалағыш ерітінді толығымен жойылмайтынына кепілдеме беру үшін үшінші рет шаюды сұрайды. Шаюды бастамас бұрын, тамшы науасын босатуды ұмытпаңыз;
- Құрылғы қақ тазалау циклдерін өте қысқа уақыт аралықтарында орындауды сұрауы мүмкін. Бұл – қалыпты нәрсе және ол құрылғының кеңейтілген басқару жүйесінің болуына байланысты.

14. СУ ҚАТТЫЛЫҒЫН РЕТТЕУ

Бір кезеңдік уақыт өткен соң су қаттылығына сай "DESCALING NEEDED" "DESCALING NEEDED" "PRESS OK TO START (~45MIN)  (Қақтан тазалау қажет - бастау үшін OK түймесін басыңыз (~45 мин.)) хабары көрсетіледі.

Құрылғы әдепкі параметр бойынша су қаттылығының "4" мәніне орнатылады. Сонымен қатар, бұл құрылғыны әр түрлі аймақтардағы құбыр суының қаттылығына сай бағдарламалау арқылы құрылғыны сирегірек тазалау қажет болатындай етіп орнатуға болады.

14.1 Су қаттылығын өлшеу

1. TOTAL HARDNESS TEST (ТОЛЫҚ ҚАТТЫЛЫҚТЫ ТЕКСЕПУ) индикаторын қағазынан (D1) шығарыңыз.
2. Қағазды стакандағы суға бір секундқа толығымен батырып алыңыз.
3. Қағазды судан шығарып, жайлап сілкіңіз. Шамамен бір минуттан соң 1, 2, 3 немесе

4 қызыл шаршы судың қаттылығының деңгейіне қарай көрінеді. Әрбір шаршы бір деңгей болып есептеледі.

Индикатор қағазы	Су қаттылығы
	1-деңгей - жұмсақ су
	2-деңгей - шамалы қатты су
	3-деңгей - қатты су
	4-деңгей - өте қатты су

14.2 Су қаттылығын орнату

1. Демдеу торын "6.1 Мәзір параметрлеріне кіру" бөлімде сипатталғандай етіп енгізіңіз;
2. "WATER HARDNESS" (Су қаттылығы) түймесін басыңыз;
3. "WATER HARDNESS" "CURRENT VALUE UNDERLINED" (Су қаттылығы, ағымдағы мәннің асты сызылды): Қажетті деңгейді басыңыз (1-деңгей = жұмсақ су; 4-деңгей = өте қатты су);
4. Басты бетке оралу үшін " Esc" түймесін басыңыз.

Құрылғы сол кезде жаңа су қаттылығының параметрімен бағдарламаланады.

15. СУ ЖҰМСАРТҚЫШ СҮЗГІ

Кейбір үлгілерге су жұмсартқыш сүзгі (D7) бекітіледі. Егер сіздегі үлгіде ондай болмаса, De'Longhi тұтынушыны қолдау қызметтерінен сатып алуды ұсынамыз. Сүзгіні дұрыс пайдалану үшін, төмендегі нұсқаларды орындаңыз.

15.1 Сүзгіні орнату

1. Сүзгіні (D7) орамынан шығарыңыз;
2. Демдеу торын "6.1 Мәзір параметрлеріне кіру" бөлімде сипатталғандай етіп енгізіңіз;
3. "WATER FILTER" (Су сүзгісі) түймесін басыңыз;
4. "TURN DATE INDICATOR TO NEXT 2 MONTHS" (Күн индикаторын келесі 2 айға бұрау) түймесін басыңыз (37-сурет): күн дискісін келесі пайдаланылатын екі айды көрсету үшін бұраңыз.  түймесін басыңыз;

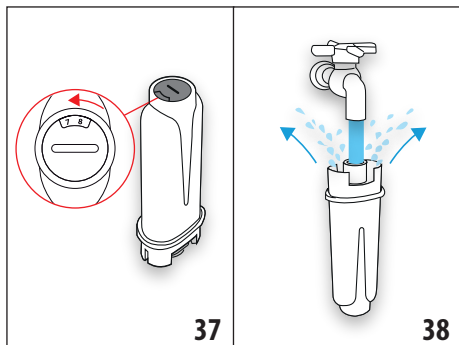

Ескеріңіз

ІҚұрылғы дұрыс пайдаланылса, бұл сүзгі екі айға жарамды болады. Егер кофе құрылғысы сүзгісі енгізілген күйде пайдаланылмай қалса, сүзгі тек 3 аптаға жарамды болады.

5. "RUN WATER INTO FILTER HOLE UNTIL IT COMES OUT" (Сүзгіге суды тесігінен шыққанша құйыңыз) (38-сурет): Сүзгіні іске қосу үшін, суретте көрсетілгендей етіп сүзгі ішіндегі тесік арқылы су ағызыңыз, су бүйірдегі тесіктерден бір минуттан астам ағуы керек. (Next >) түймесін басыңыз;

6. Ыдысты (A17) құрылғыдан шығарып, сумен толтырыңыз.

7. "IMMERSE FILTER TO EXPEL AIR BUBBLES" (Сүзгіні ауа көбіктерін шығару үшін батырыңыз) (39-сурет): Сүзгіні су ыдысына салып, шамамен он секундтай толық батырыңыз да, ауа көпіршіктерін шығарып жіберу үшін абайлап қисайтыңыз және басыңыз. (Next >) түймесін басыңыз;

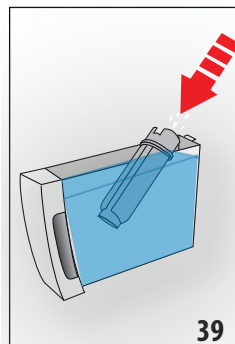

8. "INSERT FILTER" "IN HOUSING" (Сүзгіні корпусына енгізіңіз): Сүзгіні (D7) корпусына салыңыз (36-сур.) және орнына жеткенше басыңыз. (Next >) түймесін басыңыз;

9. "INSERT WATER TANK" (Су ыдысын салыңыз): Ыдыстың қақпағын (A17)

жауып, ыдысты құрылғыдағы орнына салыңыз (5-сурет);

10. "POSITION 0.5L CONTAINER" "OK TO ENABLE FILTER" (0,5 л суды қойыңыз, сүзгіні іске қосу үшін ОК түймесін басыңыз)(7-сурет): Ыстық су шүмегінің (D6) астына ыдыс қойып, (Ok ✓) түймесін басыңыз. Құйылу автоматты түрде басталып, тоқтайды.

Содан кейін сүзгі белсенді болады және кофе құрылғысын пайдалана аласыз.

15.2 Сүзгіні ауыстыру

Дисплейде "REPLACE WATER FILTER" "PRESS OK TO START" (Су сүзгісін ауыстырыңыз, бастау үшін ОК түймесін басыңыз) хабары пайда болған кезде, сүзгіні (D7) ауыстырыңыз: дереу ауыстыру үшін, (Ok ✓) түймесін басып, нұсқауларды 5-қадамнан бастап орындаңыз.

Сүзгіні ауыстыру үшін, (Esc ↵) түймесін басыңыз. Сүзгіні ауыстыру қажет екенін еске салу үшін дисплейде (🔧) белгісі көрсетіледі. Ауыстыру үшін мыналарды орындаңыз:

1. Ыдысты (A17) және бітеліп қалған сүзгіні шығарыңыз;
2. Жаңа сүзгіні орамынан шығарыңыз;
3. Демдеу торын "6.1 Мәзір параметрлеріне кіру" бөлімде сипатталғандай етіп енгізіңіз;
4. 3-пункттен бастап алдыңғы бөлімде сипатталған әрекеттерді орындаңыз.

Содан кейін сүзгі белсенді болады және кофе құрылғысын пайдалана аласыз.

Ескеріңіз!

Екі айдан соң (күн көрсеткішін көріңіз) немесе құрылғы 3 апта бойы пайдаланылмаса, сүзгіні ауыстырыңыз, хабар әлі көрсетілмесе де сүзгіні ауыстыру керек.

15.3 Сүзгіні шығару

Егер құрылғыны сүзгісіз (D7) пайдаланғыңыз келсе, оны алып, құрылғыға оның алынғаны туралы ескертуіңіз керек. Мына әрекетті орындаңыз:

1. Ыдысты (A17) және бітеліп қалған сүзгіні шығарыңыз;
2. Демдеу торын "6.1 Мәзір параметрлеріне кіру" бөлімде сипатталғандай етіп енгізіңіз;
3. "WATER FILTER" (СУ СҮЗГІСІ) ТҮЙМЕСІН БАСЫҢЫЗ;

4. "REMOVE WATER FILTER" (Су сүзгісін алыңыз) хабарының қасындағы таңдағышты басыңыз;
5. "CONFIRM FILTER REMOVAL" (СҮЗГІНІҢ АЛЫНҒАНЫН ПАСТАУ): түймесін басыңыз (немесе параметрлер мәзіріне қайту үшін түймесін басыңыз);
6. "FILTER REMOVED" (Сүзгі алынды): өзгеріс сақталды. Басты бетке оралу үшін түймесін басыңыз.

Ескеріңіз!

Екі айдан соң (күн көрсеткішін көріңіз) немесе құрылғы 3 апта бойы пайдаланылмаса, сүзгіні ауыстырыңыз, хабар әлі көрсетілмесе де сүзгіні ауыстыру керек.

16. ТЕХНИКАЛЫҚ ДЕРЕКТЕР





Кернеу: 220-240 В~ 50-60 Гц макс. 10 А
 Қуат: 1450 Вт
 Қысым: 1,9 МПа (19 бар)
 Су ыдысының сыйымдылығы: 1,8 л
 ҰхДхБ өлшемі: 240x440x360 мм
 Сым ұзындығы: 1750 мм
 Салмағы: 10 кг
 Дәндер ыдысының сыйымдылығы: 300 г
 Жилілік: 2400/2483,5 МГц
 Электр энергиясының максималды қуаты 1 0 мВт

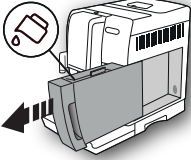
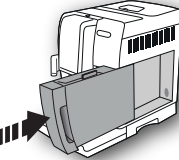
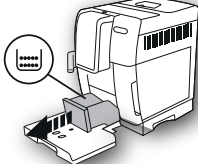

16.1 Қуат үнемдеу жолдары туралы кеңестер

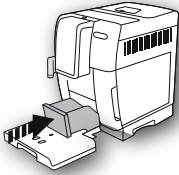
- Қосымша құралдарды дайындалатын сусын үшін қажет болмаған жағдайда бу түтігінің қондырмасына (A8) бекітпеңіз. Құйып болған соң, қосымша құралды шешіп алыңыз. (Сүт қосылған сусынды құйған соң, сүт ыдысын (E) шығарып алмас бұрын әрқашан тазалап отырыңыз);
- Автоматты өшіру уақытын 15 минутқа орнатыңыз ("6.7 Автоматты өшу (күту режимі)" тарауын қараңыз);
- Қуат үнемдеу режимін іске қосу ("6.8 Қуат үнемдеу" тарауын қараңыз);
- Құрылғы сұраған кезде, қақ тазалау циклін орындаңыз.

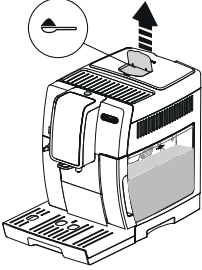
17. КӨРСЕТИЛЕТІН ХАБАРЛАР



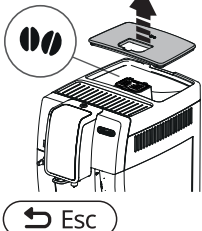
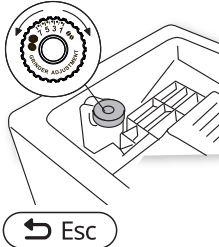



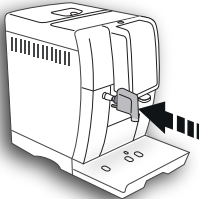
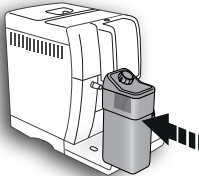
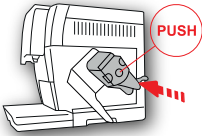
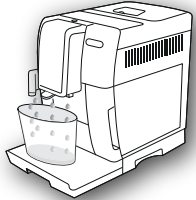

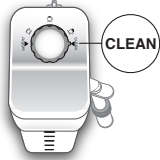
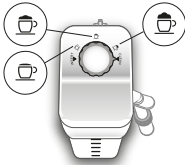
КӨРСЕТИЛЕТІН ХАБАР	ЫҚТИМАЛ СЕБЕБІ	ШЕШІМІ
<p>FILL TANK WITH FRESH WATER (ЫДЫСТЫ ТАЗА СУМЕН ТОЛТЫРЫҢЫЗ)</p> 	<p>Ыдыстағы (A17) су жеткіліксіз.</p>	<p>Су ыдысын толтырыңыз және/немесе "сырт" етіп орнына киілгенше итеру арқылы дұрыстап салыңыз.</p>
<p>INSERT WATER TANK (СУ ЫДЫСЫН САЛЫҢЫЗ)</p> 	<p>Ыдыс (A17) орнына дұрыс салынбаған.</p>	<p>Су ыдысын дұрыстап енгізіңіз және орнына түскенше басыңыз.</p>
<p>EMPTY GROUNDS CONTAINER (ТАРТЫЛҒАН КОФЕ ЫДЫСЫН БОСАТЫҢЫЗ)</p> 	<p>Тартылған кофе ыдысы (A11) толып кеткен.</p>	<p>Тартылған кофе ыдысы мен тамшы науасын (A15) босатып, тазалаңыз да, құрылғыға қайта салыңыз. Маңызды: тамшы науасын шығарып жатқан кезде, тартылған кофе ыдысы айтарлықтай толық болмаса да босатылған болуы керек. Егер босатылмаса, келесі кофелерді жасаған кезде, тартылған кофе ыдысы шамадан тыс толып кетіп, құрылғы арналарын бітеуі мүмкін.</p>

КӨРСЕТИЛЕТІН ХАБАР	ЫҚТИМАЛ СЕБЕБІ	ШЕШІМІ
<p>INSERT GROUNDS CONTAINER (ТАРТЫЛҒАН КОФЕ ЫДЫСЫН ЕНГІЗІҢІЗ)</p> 	<p>Тазалаған тартылған кофе ыдысы (A11) орнына салынбаған.</p>	<p>Тамшы науасын (A15) шығарып, тартылған кофе ыдысын орнына салыңыз.</p>
<p>ADD GROUND COFFEE MAX. ONE MEASURE (ТАРТЫЛҒАН КОФЕНІ ЕҢ КӨБІ БІР ӨЛШЕМ ДЕҢГЕЙІНЕ ДЕЙІН ҚОСЫҢЫЗ)</p> 	<p>Воронкаға (A4) тартылған кофе салынбаса да тартылған кофе жасау функциясы таңдалған.</p>	<p>Воронкаға (12-сурет) алдын ала ұнтақталған кофені салыңыз және тағы құйып көріңіз</p>
<p>ADD GROUND COFFEE MAX. ONE MEASURE (ТАРТЫЛҒАН КОФЕНІ ЕҢ КӨБІ БІР ӨЛШЕМ ДЕҢГЕЙІНЕ ДЕЙІН ҚОСЫҢЫЗ)</p>  	<p>Тартылған кофеден LONG (Ұзын) кофесін жасау сұралды</p>	<p>Тартылған кофені воронкаға (A4) (12-сур.) салып, жалғастыру және құюды аяқтау үшін “OK” таңдағышын басыңыз.</p>

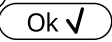
КӨРСЕТІЛЕТІН ХАБАР	ЫҚТИМАЛ СЕБЕБІ	ШЕШІМІ
<p>FILL BEANS CONTAINER (ДӘН ЫДЫСЫН ТОЛТЫРЫҢЫЗ)</p> 	<p>Кофе дәндері таусылған.</p> <p>Алдын ала тартылған кофе воронкасы (A4) бітеліп қалған.</p>	<p>Дәндер ыдысын толтырыңыз (A4) (10-сурет).</p> <p>Воронканы "12.8 Тартылған кофе воронкасын тазалау" бөлімінде сипатталғандай етіп щеткамен (D5) босатыңыз.</p>
<p>GROUND TOO FINE. ADJUST MILL (КОФЕ ТЫМ ҰСАҚ, КОФЕ ТАРТҚЫШТЫ РЕТТЕҢІЗ)</p> 	<p>Тартылған кофе тым майда және кофе өте жай құйылуда немесе мүлдем құйылмауда.</p> <p>Егер су жұмсартқыш сүзгі (D7) болса, түтіктерден ауа көбігі шығып, құюға кедергі жасауы мүмкін.</p>	<p>Кофені тағы да құйып көріңіз және кофе тартқыш жұмыс істеп тұрған кезде тартуды реттеу дөңгелегін (A5) сағат тілі бағытымен "7" санына қарай бұраңыз (13-сурет). Егер 2 кесе кофе құйылғаннан кейін әлі де жай құйылса, тартуды реттеу дөңгелегін құйылу дұрысталғанша тағы бір рет "сырт" еткізіп бұрау арқылы дұрыстау процедурасын қайталаңыз (мына бөлімді қараңыз: "7.5 Кофе тартқышты реттеу"). Егер проблема жойылмаса, су ыдысының (A17) толық енгізілгенін тексеріңіз.</p> <p>Құрылғыға ыстық су шүмегін (D6) енгізіп, ағын бір қалыпты болғанша шамалы су ағызыңыз.</p>
<p>SELECT A Milder TASTE OR REDUCE COFFEE QUANTITY (ЖҰМСАҒЫРАҚ ДӘМДІ ТАҢДАҢЫЗ НЕМЕСЕ КОФЕ МӨЛШЕРІН АЗАЙТЫҢЫЗ)</p>  <p>↩ Esc</p>	<p>Өте көп мөлшердегі кофе пайдаланылған.</p>	<p>"AROMA" (Дәм) түймесін (C1) басу арқылы жұмсағырақ дәмді таңдаңыз немесе тартылған кофе мөлшерін азайтыңыз (ең көбі – 1 өлшеуіш).</p>

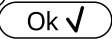
КӨРСЕТИЛЕТІН ХАБАР	ЫҚТИМАЛ СЕБЕБІ	ШЕШІМІ
<p>INSERT WATER SPOUT (СУ ШҮМЕГІН ЕНГІЗІҢІЗ)</p> 	<p>Ыстық су шүмегі (D6) енгізілмеген немесе дұрыс енгізілмеген</p>	<p>Су шүмегін орнына түскенше енгізіңіз.</p>
<p>INSERT MILK CONTAINER (СҮТ ЫДЫСЫН ЕНГІЗІҢІЗ)</p> 	<p>Сүт ыдысы (E) дұрыс салынбаған.</p>	<p>Сүт ыдысын салыңыз, оны барынша алға қарай итеріңіз.</p>
<p>INSERT INFUSER ASSEMBLY (ДЕМДЕУІШ ЖИНАҒЫН САЛЫҢЫЗ)</p> 	<p>Тазаланғаннан кейін, демдеуіш (A20) орнына салынбаған.</p>	<p>Демдеу торын "12.9 Демдеу торын тазалау" бөлімде сипатталғандай етіп енгізіңіз.</p>
<p>WATER CIRCUIT EMPTY (СУ АЙНАЛЫМЫ БОС) PRESS OK TO START (БАСТАУ ҮШІН ОК ТҮЙМЕСІН БАСЫҢЫЗ)</p>  <p>Ok ✓</p>	<p>Су айналымы бос</p>	<p>"OK" түймесін басып, шүмектен (D6) әдеттегідей су шыққанға дейін су құйыңыз. Егер проблема жойылмаса, су ыдысының (A17) толық енгізілгенін тексеріңіз.</p>

КӨРСЕТИЛЕТІН ХАБАР	ЫҚТИМАЛ СЕБЕБІ	ШЕШІМІ
<p>PRESS OK TO CLEAN OR TURN DIAL (ТАЗАЛАУ ҮШІН ОК ТҮЙМЕСІН БАСЫҢЫЗ НЕМЕСЕ ДӨҢГЕЛЕКТІ БҰРАҢЫЗ)</p>  <p>Ok ✓</p>	<p>Сүт ыдысы көпіршікті реттеу тетігі (E1) CLEAN (Тазалау) қалпында тұрғанда салынған.</p>	<p>CLEAN (Тазалау) функциясын жалғастыру үшін "OK" селекторын басыңыз немесе көпіршікті реттеу тетігін сүт позицияларының біріне бұраңыз.</p>
<p>TURN MILK FROTH ADJUSTMENT DIAL TO CLEAN POSITION (СҮТ КӨПІРШІГІН РЕТТЕУ ДӨҢГЕЛЕГІН "ТАЗАЛАУ" БАҒЫТЫНА БҰРАҢЫЗ)</p>  <p>↶ Esc</p>	<p>Жақында сүт құйылған, сүт ыдысының (E) ішіндегі түтіктерді тазалау керек.</p>	<p>Көпіршікті реттеу дөңгелегін (E1) "CLEAN" (Тазалау) бағытына бұраңыз (19-сурет).</p>
<p>TURN FROTH ADJUSTMENT DIAL (КӨПІРШІКТІ РЕТТЕУ ДӨҢГЕЛЕГІН БҰРАҢЫЗ)</p> 	<p>Сүт ыдысы көпіршікті реттеу тетігі (E1) CLEAN (Тазалау) қалпында тұрғанда салынған.</p>	<p>Тетікті қажетті көпіршік қалпына қарай бұраңыз.</p>

КӨРСЕТИЛЕТІН ХАБАР	ЫҚТИМАЛ СЕБЕБІ	ШЕШІМІ
<p>DESCALING NEEDED PRESS OK TO START (~45MIN) (ҚАҚ ТАЗАЛАУ ҚАЖЕТ, БАСТАУ ҮШІН ОК ТҮЙМЕСІН БАСЫҢЫЗ) (~45 МИН)</p>   	<p>Құрылғы қағын тазалау керек.</p>	<p>"OK"OK" қасындағы таңдағышты басу арқылы қақ тазалауды бастаңыз немесе "ESC"ESC" түймесін басу арқылы қақ тазалауды кейінге қалдырыңыз. "13. Descaling (Қақ тазалау)" бөлімінде сипатталған қақ тазалау процедурасы орындалуы керек.</p>
<p>REPLACE WATER FILTER PRESS OK TO START (БАСТАУ ҮШІН ОК ТҮЙМЕСІН БАСЫҢЫЗ)</p>   	<p>Су жұмсартқыш сүзгі (D7) бітеліп қалған.</p>	<p>Сүзгіні ауыстыру немесе алу үшін "OK"OK" селекторын немесе процедураны кейінірек орындау үшін ESC түймесін басыңыз. "15. Су жұмсартқыш сүзгі" бөліміндегі нұсқауларды орындаңыз.</p>
<p>GENERAL ALARM: CONSULT USER MANUAL</p> 	<p>Құрылғының іші өте лас.</p>	<p>Құрылғының ішін "12. Тазалау" бөлімінде сипатталғандай етіп мұқият тазалаңыз. Бұл хабар тазаланған соң да көрсетілсе, тұтынушыларға қызмет көрсету орталығымен хабарласыңыз.</p>
	<p>Сүт ыдысының (E) ішіндегі түтіктер тазалануы керек.</p>	<p>Көпіршікті реттеу дөңгелегін (E1) "CLEAN" (Тазалау) бағытына бұраңыз (19-сурет).</p>
	<p>Сүзгінің (D7) орнына салынуы керектігін еске салады.</p>	<p>Сүзгіні салыңыз немесе оны "15. Су жұмсартқыш сүзгі" бөлімінде сипатталғандай етіп алыңыз.</p>
	<p>Құрылғы қағын тазалау керек.</p>	<p>"13. Descaling (Қақ тазалау)" бөлімінде сипатталған қақ тазалау процедурасы орындалуы керек. Құрылғы қақ тазалау циклдерін өте қысқа уақыт аралықтарында орындауды сұрауы мүмкін. Бұл – қалыпты нәрсе және ол құрылғының кеңейтілген басқару жүйесінің болуына байланысты.</p>

КӨРСЕТІЛЕТІН ХАБАР	ЫҚТИМАЛ СЕБЕБІ	ШЕШІМІ
	Қуат үнемдеу қосылады.	Қуатты үнемдеуді ажырату үшін, "6.8 Қуат үнемдеу " бөлімінде сипатталған әрекеттерді орындаңыз.
CLEANING UNDERWAY PLEASE WAIT (ТАЗАЛАНУДА, КҮТІҢІЗ)	Құрылғы өзінің ішкі айналымында ластықты анықтады.	Құрылғының қайта пайдалануға дайындығын тексеріп, қажетті сұйықтықты қайта таңдаңыз. Егер проблема жойылмаса, тұтынушыларды қолдау қызметімен хабарласыңыз.

18. АҚАУЛЫҚТАРДЫ ЖОЮ

Төменде кейбір ықтимал ақаулықтар көрсетілген. Егер проблема сипатталғандай әдіспен шешілмесе, тұтынушыларды қолдау қызметтерімен хабарласыңыз.

ПРОБЛЕМА	ЫҚТИМАЛ СЕБЕБІ	ШЕШІМІ
Кофе ыстық емес.	Кеселер алдын ала қыздырылмайды.	Кеселерді ыстық сумен шаю арқылы алдын ала жылытыңыз (Ескеріңіз: ыстық су функциясын пайдалана аласыз).
	Демдеу торы суып қалған, себебі соңғы кофе жасалғалы 2/3 минут өткен.	Кофе жасамас бұрын, демдеу торын шаю функциясын пайдалану арқылы қыздырыңыз ("6.3 Шаю" бөлімін қараңыз).
	Төменгі кофе температурасы орнатылды.	Мәзірден жоғарырақ кофе температурасын орнатыңыз ("6.9 Кофе температурасы" бөлімі). Ескеріңіз: Температураның өзгеруі көбінесе ұзын сусындарға әсер етеді.
Кофе көпіршігі жеткіліксіз.	Кофе тым ірі етіліп тартылған.	Кофе тартқыш жұмыс істеп тұрған кезде тартуды реттеу дөңгелегін (А5) сағат тілі бағытына қарсы 1 санына қарай бір рет бұраңыз (13-сурет). Кофе қанағаттанарлықтай етіп жасалмайынша сыртылдата бұрауды жалғастырыңыз. Нәтиже тек 2 кофе жасаған соң ғана беріледі (мына бөлімді қараңыз: "7.5 Кофе тартқышты реттеу").
	Кофе жарамсыз.	Эспрессо құрылғыларына арналған кофені пайдаланыңыз.
	Кофе жаңа емес.	Кофе қаптамасы тым ұзақ уақыт ашық тұрған және оның дәмі жоғалған.

ПРОБЛЕМА	ЫҚТИМАЛ СЕБЕБІ	ШЕШІМІ
Кофе тым баяу құйылады немесе тамшылап тұрады.	Кофе тым майда етіліп тартылған.	Кофе тартқыш жұмыс істеп тұрған кезде тартуды реттеу дөңгелегін (A5) сағат тілі бағытымен 7 санына қарай бір рет бұраңыз (13-сурет). Кофе қанағаттанарлықтай етіп жасалмайынша сыртылдата бұрауды жалғастырыңыз. Нәтиже тек 2 кофе жасаған соң ғана беріледі (мына бөлімді қараңыз: "7.5 Кофе тартқышты реттеу").
Кофе бір немесе екі шүмектен де ақпайды.	Кофе шүмектері (A9) бітеліп қалған.	Шүмектерді тіс тазартқышпен тазалаңыз (25B-сурет).
Құрылғы кофе жасамайды	Құрылғы өзінің ішкі айналымында ластықты анықтады. "Cleaning underway" (Тазалау орындалуда) хабары көрінеді.	Құрылғының қайта пайдалануға дайындығын тексеріп, қажетті сұйықтықты қайта таңдаңыз. Егер проблема жойылмаса, тұтынушыларды қолдау қызметімен хабарласыңыз.
Құрылғы іске қосылмайды	Қуат сымының жалғағышы (D7) дұрыс енгізілмеген.	Жалғағышты құрылғының артындағы ұяшыққа барған жеріне дейін енгізіңіз (1-сурет).
	Ол розеткаға қосылмаған.	Розеткаға қосыңыз (1-сурет).
	Негізгі қосқыш (A22) іске қосылмаған.	Негізгі қосқышты басыңыз (2-сурет).
Демдеу торын шығару мүмкін емес	Құрылғы дұрыс ажыратылмаған	 түймесін (A15) басу арқылы құрылғыны өшіріңіз ("5. Құрылғыны өшіру" бөлімін қараңыз).
Қақ тазалау соңында құрылғы үшінші шаюды талап етеді	Екі шаю циклі барысында су ыдысы (A17) MAX деңгейіне дейін толтырылмаған	Құрылғы көрсететін нұсқауларды орындаңыз, бірақ алдымен су тасып кетпес үшін тамшы науасын (A15) босатыңыз.
Milk does not flow from the milk spout (Сүт шүмектен (E5) ақпайды)	Сүт ыдысының (E) қақпағы (E2) кірлеген	Сүт ыдысының қақпағын "12.10 Сүт ыдысын тазалау" бөлімінде сипатталғандай етіп тазалаңыз.

ПРОБЛЕМА	ЫҚТИМАЛ СЕБЕБІ	ШЕШІМІ
Сүтті үлкен көбіктер бар және ол сүт шүмегінен (E5) шашырап шығады немесе аз ғана көпіршік шығады	Сүт жеткілікті деңгейде салқын емес немесе ол жартылай шайқалған немесе шайқалған.	Тоңазытқыш температурасындағы (шамамен 5°) майсыздандырылған немесе жартылай майсыздандырылған сүтті пайдаланған жөн. Егер нәтиже сіз қалағандай болмаса, басқа компанияның сүтін пайдаланып көріңіз.
	Көпіршікті реттеу дәңгелегі (E1) дұрыс реттелмеген.	"9. капучино және сүт негізіндегі сусындарды жасау" бөліміндегі нұсқаулар бойынша реттеңіз.
	Сүт ыдысының қақпағы (E2) немесе көпіршікті реттеу дәңгелегі (E1) кірлеген	Сүт ыдысының қақпағын және басқару тетігін "12.10 Сүт ыдысын тазалау" бөлімінде сипатталғандай етіп тазалаңыз.
	Ыстық су түтігінің қондырмасы (A8) кірлеген	Байланыс түтікшесін "12.11 Ыстық су қондырмасын тазалау" бөлімінде сипатталғандай етіп тазалаңыз.
Пайдаланылмаған кезде машинадан шуылдар немесе шағын түтіндер шығады	Құрылғы қолдануға дайын немесе жақында ғана өшірілген және конденсат ыстық бу жасағышқа енуде	Бұл қалыпты жұмыс істеудің бір бөлігі болып табылады. Бұл құбылысты азайту үшін, тамшы науасын босатыңыз.

Register Now 
www.delonghi.com/register

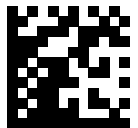

De'Longhi Appliances via Seitz, 47 31100 Treviso, Italy www.delonghi.com

5713239763_01_0721