

PHILIPS

Fully automatic
espresso machine

4300 series
5400 series

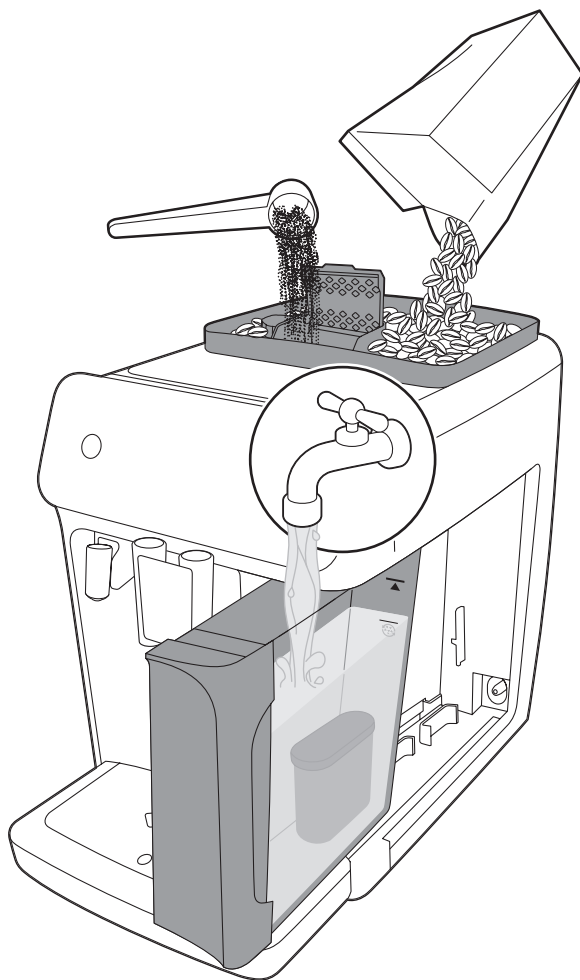

RU РУКОВОДСТВО ПОЛЬЗОВАТЕЛЯ
КК ПАЙДАЛАНУШЫ НҰСҚАУЛЫҒЫ



www.philips.com/coffee-care

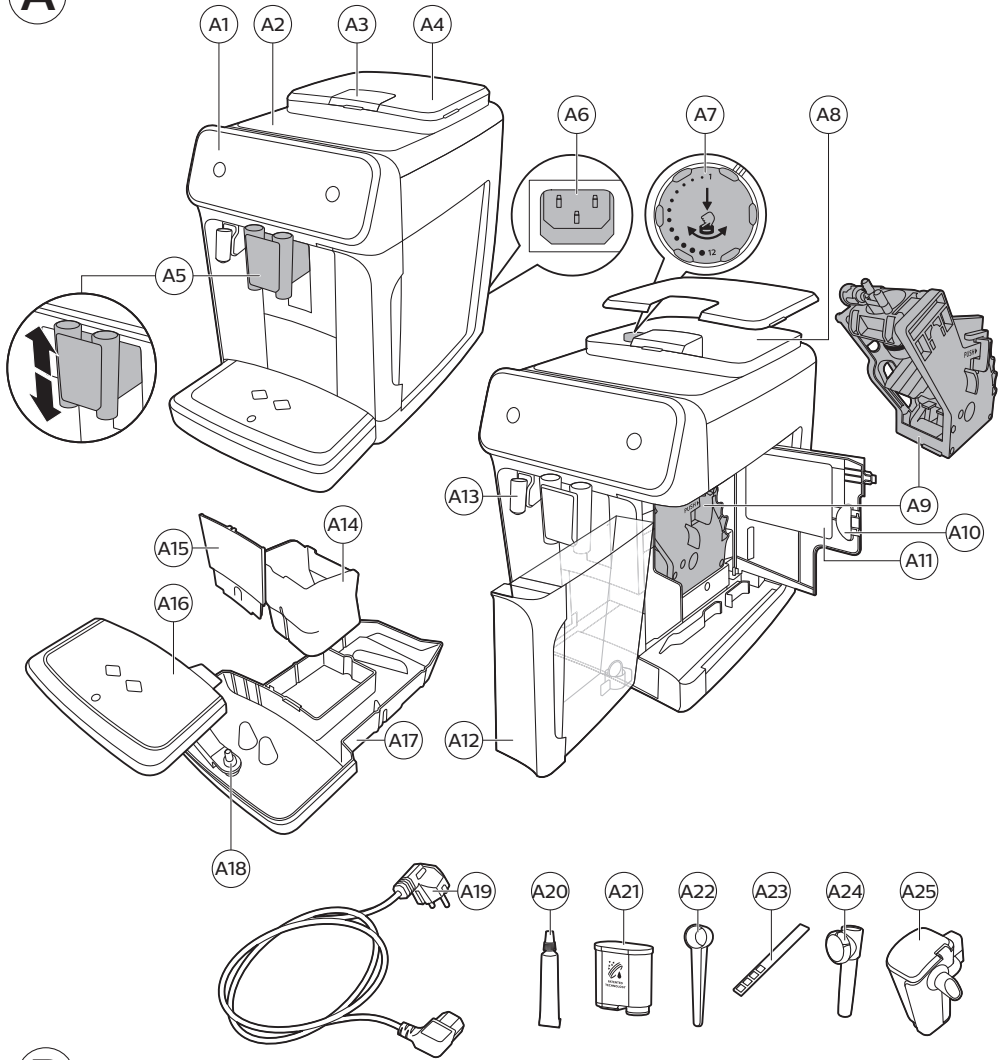
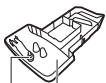

A**B**

A18 A17



A16



A14



A25



A24



A22



A15



A9



A4

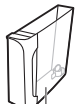

A12

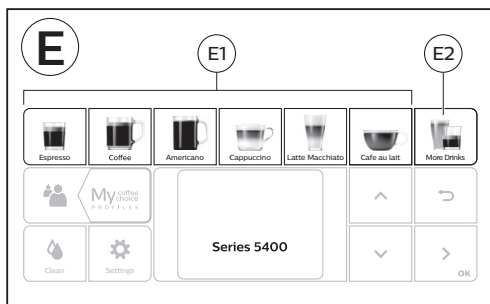
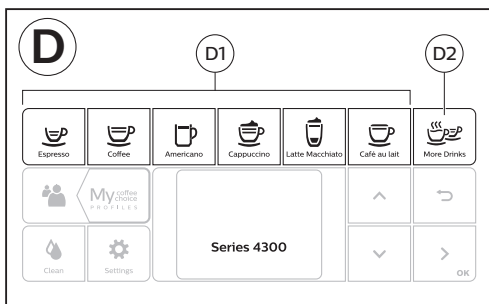
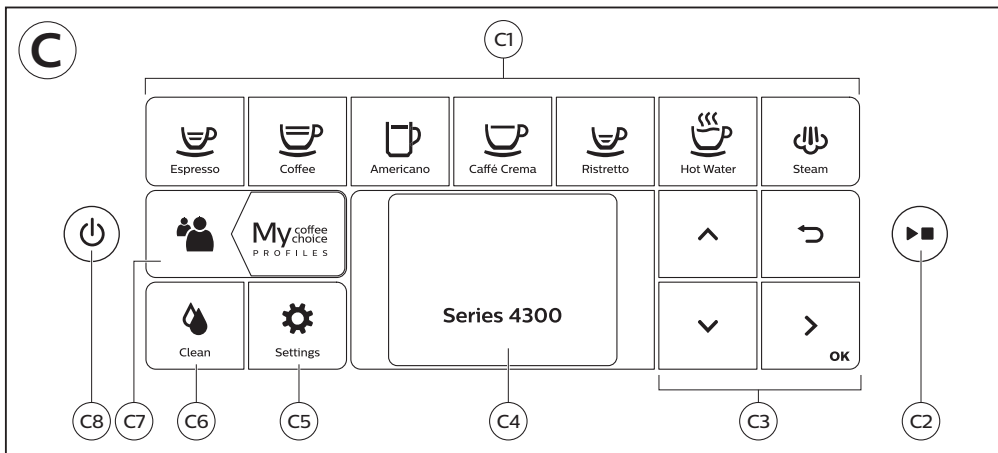

F

	A20	A21	A22	A23	A24	A25
Series 4300 Series 5400						
Classic Milk Frother EP4327 EP4324 EP4321	✓	✓	✓	✓	✓	✗
LatteGo EP5447 EP5444 EP5441 EP4349 EP4346 EP4343 EP4341	✓	✓	✓	✓	✗	✓

Оглавление

Обзор кофемашины (рис. А)	7
Панель управления	8
Введение	8
Перед первым использованием	9
Приготовление напитков	10
Персонализация напитков	13
Настройка параметров кофемашины	14
Удаление и установка варочной группы	16
Очистка и уход	16
Фильтр для очистки воды AquaClean	19
Процесс очистки от накипи (30 мин.)	20
Заказ принадлежностей	22
Поиск и устранение неисправностей	22
Технические характеристики	28

Обзор кофемашины (рис. А)

A1	Панель управления	A10	Сервисная дверца
A2	Площадка для чашек	A11	Этикетка с данными, содержащая номер модели
A3	Отделение для предварительно молотого кофе	A12	Резервуар для воды
A4	Крышка контейнера для кофейных зерен	A13	Носик для подачи горячей воды
A5	Регулируемый носик выхода кофе	A14	Контейнер для кофейной гущи
A6	Разъем подключения шнура питания	A15	Передняя панель контейнера для кофейной гущи
A7	Переключатель регулировки помола	A16	Крышка поддона для капель
A8	Контейнер для кофейных зерен	A17	Поддон для капель
A9	Варочная группа	A18	Индикатор заполнения поддона для капель

Дополнительные принадлежности

A19	Шнур питания	A23	Тестовая полоска для измерения жесткости воды
A20	Тюбик со смазкой	A24	Классический вспениватель молока (только для некоторых моделей см. таблицу F)
A21	Фильтр для очистки воды AquaClean	A25	LatteGo (емкость для молока) (только для некоторых моделей см. таблицу F)

Панель управления

Эта эспрессо-кофемашина выпускается в нескольких версиях, которые различаются панелями управления. Каждая версия имеет свой собственный номер модели. Номер модели указан на этикетке с данными на внутренней панели сервисной дверцы (см. рис. A11). Номер модели также можно найти, нажав на значок настроек  и выбрав пункт «Поддержка».

Обзор всех кнопок и значков см. на рис. C, D и E. Ниже приводится соответствующее описание.

Для навигации между элементами на экране используйте стрелки вверх и вниз. Коснитесь значка «OK» для выбора или для подтверждения выбранного варианта.

Все модели (рис. C/D/E)

Поз. C1/D1/E1 — значки напитков, выбираемых одним касанием

C3. Значки навигации (вверх, вниз, назад, OK)

C6. Меню очистки 

C2. Кнопка  «Старт/стоп»

C4. Дисплей

C7. Персональные профили 

Поз. D2/E2 — меню, вызываемое с помощью значка More Drinks (Другие напитки)

C5. Настройки кофемашины 

C8. Кнопка включения/выключения

Только для моделей EP4327, EP4324, EP4321 (рис. C)

Поз. C1 — значки напитков, выбираемых одним касанием: Espresso (Эспрессо), Coffee (Кофе), Americano (Американо), Caffé Crema (Кафе крема), Ristretto (Ристретто), Hot Water (Горячая вода) и Steam (Пар)

Только для моделей EP4349, EP4346, EP4343, EP4341 (рис. D)

Поз. D1 — значки напитков, выбираемых одним касанием: Espresso (Эспрессо), Coffee (Кофе), Americano (Американо), Cappuccino (Капучино), Latte Macchiato (Латте макиато), Café au lait (Кофе латте)

Только для моделей EP5447, EP5444, EP5441 (рис. E)

Поз. E1 — значки напитков, выбираемых одним касанием: Espresso (Эспрессо), Coffee (Кофе), Americano (Американо), Cappuccino (Капучино), Latte Macchiato (Латте макиато), Café au lait (Кофе латте)

Введение

Поздравляем с приобретением автоматической кофемашины Philips! Чтобы с максимальной эффективностью воспользоваться поддержкой, предоставляемой компанией Philips, зарегистрируйте продукт на веб-сайте по адресу www.philips.com/registeryourcoffee.com или с помощью сканирования QR-кода (Рис. 1) в данном буклете.

Перед первым использованием кофемашины внимательно ознакомьтесь с данным руководством и сохраните его на будущее.

Чтобы помочь вам начать и оптимально использовать свою кофемашину, Philips предоставляет разнообразную поддержку. В комплекте вы найдете:

- 1 Это руководство пользователя с инструкциями по эксплуатации и иллюстрациями, а также подробной информацией по очистке и обслуживанию устройства.
- 2 Отдельную брошюру с инструкциями по способам безопасного использования кофемашины.
- 3 Для получения онлайн-поддержки (ответы на часто задаваемые вопросы, фильмы и пр.) отсканируйте QR-код на обложке брошюры или посетите веб-сайт по адресу **www.philips.com/coffee-care**. QR-код также можно найти, нажав на значок настроек  и выбрав пункт «Поддержка».

i При тестировании машины мы использовали настоящий кофе. Мы тщательно очистили машину, однако в ней по-прежнему могут присутствовать следы кофе. При этом мы гарантируем, что устройство полностью новое.

Кофемашина автоматически регулирует количество молотого кофе, необходимого для получения наилучшего вкуса напитка. Нужно приготовить не менее 5 чашек кофе, чтобы кофемашина выполнила автоматическую настройку.

Перед первым использованием обязательно промойте LatteGo (капучинатор) или классический вспениватель молока.

Перед первым использованием

Выберите русский язык и следуйте инструкциям на экране.

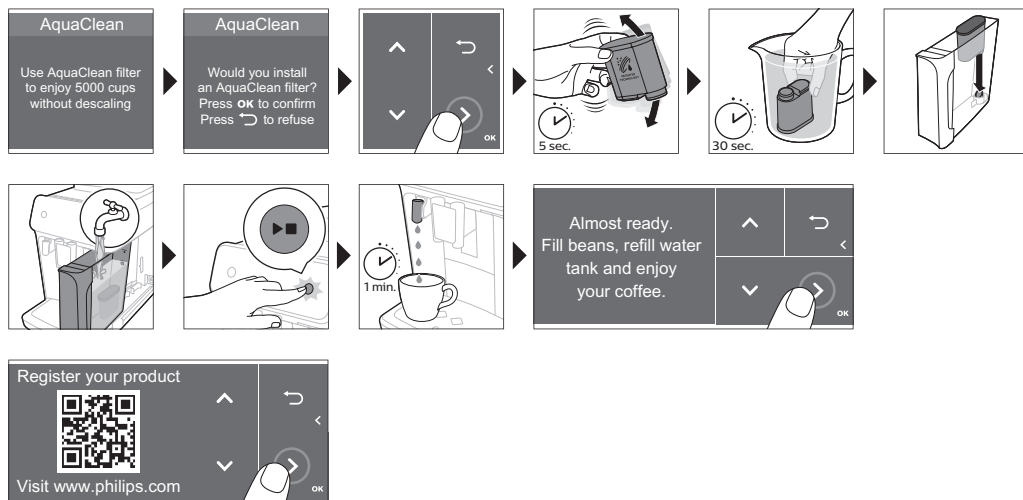

Сборка LatteGo (только для некоторых моделей)



Сборка классического вспенивателя молока (только для некоторых моделей)

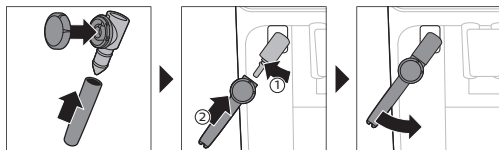

Приготовление напитков

Общие шаги

- 1 Заполните резервуар для воды водопроводной водой и засыпьте в контейнер кофейные зерна.
- 2 Вставьте сетевой шнур в разъем, расположенный на задней панели кофемашины. Вставьте вилку сетевого шнура в розетку электросети.
- 3 Нажмите кнопку включения/выключения, чтобы включить кофемашину.
 - Кофемашина начнет нагреваться и запустит цикл автоматической промывки.
 - Когда все индикаторы значков напитков будут гореть непрерывно, кофемашина готова к использованию.

- 4 Поставьте чашку под носик выхода кофе. Сдвиньте носик выхода кофе вверх или вниз, чтобы настроить его высоту в зависимости от размера чашки или стакана (Рис. 2).

Приготовление кофе из зерен

- 1 Для приготовления кофе коснитесь значка напитка по вашему выбору (Рис. 3) или нажмите значок других напитков «More Drinks» (Рис. 4) (только для некоторых моделей).
 - Теперь вы можете настроить напиток с учетом своего личного вкуса (Рис. 5). Используйте стрелки вверх и вниз для настройки крепости кофе (Рис. 6). Коснитесь значка «ОК», если хотите скорректировать также и другие настройки (Рис. 7).
- 2 Нажмите кнопку «Старт/стоп» ►■, чтобы в любое время начать процесс приготовления выбранного напитка.
- 3 Чтобы прервать выдачу кофе до завершения процедуры, нажмите кнопку «Старт/стоп» ►■ еще раз.

i Чтобы одновременно приготовить 2 чашки кофе, коснитесь значка напитка дважды или выберите значок «2x», прокрутив специальную полосу.

⚠ Не используйте карамелизированные или ароматизированные кофейные зерна.

Приготовление напитков на молочной основе с LatteGo (капучинатор)

⚠ LatteGo состоит из капучинатора, рамки и крышки для хранения. Чтобы избежать протекания, убедитесь перед заполнением капучинатора, что рамка и капучинатор правильно установлены.

- 1 Чтобы выполнить сборку LatteGo, сначала установите верхнюю часть капучинатора под фиксатором в верхней части рамки (Рис. 8). Затем нажмите до упора на нижнюю часть капучинатора. Вы услышите щелчок, когда он встанет на место (Рис. 9).

Примечание. Прежде чем соединять капучинатор и рамку, убедитесь, что они чистые.

- 2 Слегка наклоните LatteGo и поместите на носик подачи горячей воды (Рис. 10). Затем нажмите на него до упора, пока он не зафиксируется на месте (Рис. 11).
- 3 Заполните LatteGo молоком (Рис. 12). Не заполняйте его выше отметки максимального уровня.

i Если вы персонализировали объем молока, может потребоваться заполнять капучинатор больше или меньше того уровня, который указан для этого напитка на LatteGo.

⚡ Для достижения оптимальных результатов всегда используйте молоко непосредственно из холодильника.

- 4 Поставьте чашку на поддон для капель.
- 5 Нажмите значок выбранного вами напитка на основе молока или значок других напитков «More Drinks» (только для некоторых моделей) и выберите другой напиток
 - Теперь вы можете отрегулировать напиток с учетом своих предпочтений.
- 6 Нажмите кнопку «Старт/стоп» ►■.
 - При варке капучино, флэт уайт или латте макиато кофемашина сначала подает молоко, а затем кофе. При варке кофе-латте или кофе с молоком машина сначала подает кофе, а затем молоко.
 - Чтобы прекратить подачу молока, прежде чем кофемашина выдаст заданный объем, нажмите кнопку «Старт/стоп» ►■.

12 Русский

- 7 Чтобы остановить подачу уже смешанного напитка (молоко и кофе) до завершения работы кофемашины, нажмите и удерживайте кнопку «Старт/стоп» ►■.

Вспенивание или подогревание молока с помощью классического вспенивателя молока

i Всегда используйте молоко непосредственно из холодильника для обеспечения наилучшего качества пены.

- 1 Наклоните черную силиконовую ручку (1) на кофемашине влево и надвиньте на нее вспениватель молока (2) (Рис. 13).
- 2 Налейте в чашку для молока примерно 100 мл молока для приготовления капучино или примерно 150 мл молока для латте макиато.
- 3 Погрузите вспениватель молока примерно на 1 см в молоко.
- 4 Нажмите на значок пара (Рис. 14).
- 5 Для вспенивания молока поверните регулятор на классическом вспенивателе молока, установив указатель на значок вспенивания молока (Рис. 15). Для подогрева молока поверните регулятор на классическом вспенивателе молока, установив указатель на значок обычного молока (Рис. 16).
- 6 Убедитесь, что значок на регуляторе классического вспенивателя молока совмещен с черной стрелкой.
- 7 Нажмите кнопку «Старт/стоп» ►■, чтобы запустить процедуру (Рис. 17).
 - Кофемашина начнет нагреваться, пар под давлением пропускается через молоко и оно будет вспениваться или нагреваться.
- 8 Когда молочная пена в чашке с молоком достигнет требуемого объема или же молоко в ней нагреется до нужной температуры, нажмите кнопку «Старт/стоп» ►■ еще раз, чтобы остановить вспенивание/нагрев молока.

i Никогда не пропускайте пар через молоко дольше 90 секунд. Прохождение пара автоматически останавливается через 90 секунд.

i Чтобы получить наилучшее качество молочной пены, не перемещайте чашку для молока во время процесса вспенивания.

Дополнительная порция (ExtraShot) (только для некоторых моделей)

Ваша кофемашина предоставляет возможность добавления дополнительной порции ристретто в кофейные и молочные напитки, например, если вы предпочитаете более крепкий кофе.

- 1 Поставьте чашку под носик.
- 2 Коснитесь одного из значков напитков, выбираемых одним касанием, чтобы выбрать нужный напиток, или же значка других напитков «More Drinks» (только для некоторых моделей), чтобы выбрать этот напиток.
- 3 С помощью стрелки вверх выберите уровень крепости напитка, а затем — функцию ExtraShot (Рис. 18).
- 4 Коснитесь значка «ОК», если хотите персонализировать другие настройки. Затем нажмите кнопку «Старт/стоп» ►■, чтобы начать процесс приготовления напитка.
- 5 Чтобы прервать подачу напитка до завершения процедуры, нажмите кнопку «Старт/стоп» ►■ еще раз.

i Выбрав функцию ExtraShot, можно приготовить только одну чашку кофе за один раз.

Приготовление напитка из молотого кофе

Вы можете использовать при желании предварительно молотый кофе вместо зерен — например, если вы предпочитаете другой сорт кофе или кофе без кофеина.

- 1 Откройте крышку отделения для молотого кофе и засыпьте в него одну мерную ложку (без верха) предварительно молотого кофе. Затем закройте крышку (Рис. 19).
- 2 Коснитесь одного из значков напитков, выбираемых одним касанием, или же значка других напитков «More Drinks» (только для некоторых моделей), чтобы выбрать этот напиток.
- 3 Выберите режим приготовления предварительно молотого кофе. Это можно сделать двумя различными способами:
 - с помощью кнопки со стрелкой вниз выберите нижний уровень крепости, а затем — режим приготовления предварительно молотого кофе;
 - нажмите на значок настроек  и с помощью кнопки со стрелкой вниз выберите режим приготовления предварительно молотого кофе.
- 4 Чтобы прервать подачу кофе до завершения процедуры, нажмите кнопку «Старт/стоп» ►■ еще раз.

i Когда выбирается режим приготовления предварительно молотого кофе:

- он автоматически сохраняется;
- одновременно можно приготовить только одну чашку кофе;
- вы не можете выбрать другой уровень крепости;
- Вы не можете выбрать функцию Дополнительная порция (ExtraShot).

Подача горячей воды

- 1 Если установлены капучинатор LatteGo или классический вспениватель молока, снимите их с креплений.
- 2 Поставьте чашку под носик для подачи горячей воды.
- 3 Нажмите значок горячей воды «Hot Water» (только для некоторых моделей) или же значок других напитков «More Drinks» (только для некоторых моделей), чтобы выбрать горячую воду (Рис. 4).
- 4 С помощью кнопок со стрелками вверх и вниз отрегулируйте количество и/или температуру воды в соответствии со своими предпочтениями.
- 5 Нажмите кнопку «Старт/стоп» ►■.
 - Горячая вода подается из носика для горячей воды (Рис. 20).
- 6 Чтобы прекратить подачу горячей воды до окончания работы кофемашины, нажмите кнопку «Старт/стоп» ►■ еще раз.

Персонализация напитков

Пользуясь этой кофемашиной, вы можете отрегулировать настройки приготовления напитка в соответствии со своими предпочтениями и сохранить их в личном профиле. Различные профили имеют различный цвет.

Выбрав напиток посредством нажатия на один из значков напитков или нажатия на значок других напитков «More Drinks» (только для некоторых моделей), можно выполнить следующие действия:



14 Русский

- 1 Отрегулировать уровень крепости, перемещая соответствующий значок вверх и вниз (Рис. 21). Имеется 5 уровней крепости, минимальный является самым мягким, а максимальный — самым крепким.
- 2 Отрегулировать количество кофе и/или количество молока (только для некоторых моделей), перемещая соответствующие значки вверх и вниз (Рис. 22). Для каждой настройки имеется 5 значений количества.

i По окончании приготовления кофе выбранные настройки будут автоматически сохранены в выбранном профиле.

Выбор профиля

Вы можете выбрать профиль и сохранить рецепт, используя режим профилей выбора кофе (My Coffee Choice Profiles).

- 1 Коснитесь значка профилей  несколько раз, чтобы выбрать один из цветов профилей. Все профили имеют различный цвет.
- 2 Выберите напиток, нажав на один из значков напитков, либо на значок других напитков «More Drinks» (только для некоторых моделей).
- 3 Отрегулируйте настройки напитка по своему вкусу.
- 4 Нажмите кнопку «Старт/стоп» , чтобы приготовить выбранный напиток
- Ваши новые настройки будут сохранены в выбранный цветной профиль.

i Вы можете в любой момент восстановить заводские настройки кофемашины.

Профиль гостя

В вашей кофемашине имеется профиль гостя. Если выбран профиль гостя, значок профиля отсутствует. При выборе этого профиля настройки можно по-прежнему настраивать в соответствии с вашими предпочтениями, но рецепты приготовления напитков сохраняться не будут.

Настройка параметров кофемашины

Установка степени жесткости воды

 Мы рекомендуем вам установить настройку жесткости воды в соответствии с уровнем жесткости воды в вашем регионе, чтобы обеспечить оптимальную работу кофемашины и долгий срок ее эксплуатации. Это также избавит вас от необходимости выполнять очистку от накипи слишком часто. По умолчанию настройка жесткости воды составляет 4: жесткая вода.

Используйте тестовую полоску жесткости воды (входит в комплект поставки) для определения этого показателя в вашем регионе:

- 1 Погрузите тестовую полоску в водопроводную воду или подержите ее в течение 1 секунды под струей водопроводной воды, вытекающей из крана (Рис. 23).
- 2 Подождите 1 минуту. Количество покрасневших сегментов на тестовой полоске указывает уровень жесткости воды (Рис. 24).

Настройте для кофемашины правильный уровень жесткости воды:

- 1 Коснитесь значка настроек  и с помощью стрелок вверх и вниз выберите пункт «Жесткость воды». Затем нажмите на значок «ОК» для подтверждения.

- 2 Выберите уровень жесткости воды, перемещая соответствующий значок вверх и вниз. Количество красных сегментов на дисплее должно совпадать с количеством красных сегментов на тестовой полоске (Рис. 25).
- 3 После установки необходимой жесткости воды коснитесь значка «ОК» для подтверждения.

Регулировка параметров кофемолки

Вы можете изменить уровень крепости кофе с помощью переключателя регулировки помола, расположенного в контейнере для кофейных зерен. Чем меньше значение настройки помола, тем мельче будет осуществляться помол кофейных зерен и тем крепче получается кофе. На выбор доступны 12 различных настроек помола.

Предварительная настройка кофемашины обеспечивает получение наилучшего вкуса напитка из ваших кофейных зерен. Поэтому мы рекомендуем не регулировать настройки кофемолки, пока вы не приготовите 100–150 чашек напитка (около 1 месяца использования).

i Настройка помола может выполняться только в момент, когда кофемашина находится в режиме помола кофейных зерен. Чтобы полностью почувствовать разницу, необходимо приготовить 2–3 напитка.

! Не поворачивайте переключатель регулировки помола более чем на одно деление за один раз, чтобы избежать поломки кофемолки.

- 1 Поставьте чашку под носик выхода кофе.
- 2 Откройте крышку контейнера для кофейных зерен.
- 3 Нажмите кнопку эспрессо, а затем кнопку «Старт/стоп» **▶**.
- 4 Когда кофемолка начнет размалывать зерна, нажмите на переключатель регулировки помола и поверните его влево или вправо. (Рис. 26)

Настройка других параметров кофемашины

Нажав на значок настроек **⚙**, можно настроить следующие параметры кофемашины:

- Жесткость воды: вы можете выбрать между 5 уровнями жесткости с учетом жесткости воды в вашем регионе.
- Время ожидания, после которого кофемашина переключится в дежурный режим: можно выбрать 15, 30, 60 или 180 мин.
- Яркость дисплея: можно выбрать низкую, среднюю и высокую.
- Язык
- Сигнал: можно включить или выключить звуковые сигналы кофемашины.
- Температура: можно выбрать одну из трех температур приготовления кофе.
- Передняя подсветка (только у некоторых моделей): можно выбрать настройку «всегда вкл.», «во время приготовления» или «всегда выкл.».
- Единицы измерения: можно выбрать мл или унции.

Восстановление заводских настроек

Кофемашина предоставляет вам возможность в любой момент восстановить заводские настройки.

- 1 Коснитесь значка настроек **⚙**.
- 2 Перемещая соответствующие значки вверх и вниз, выберите пункт «Заводские настройки». Подтвердите, нажав на значок «ОК».
- 3 Нажмите кнопку «Старт/стоп» **▶**, чтобы подтвердить ваше желание восстановить настройки.

- После этого происходит восстановление настроек.

i По умолчанию восстанавливаются следующие заводские настройки: жесткость воды, время в режиме ожидания, яркость дисплея, сигнал, температура, передняя подсветка, профили.

Удаление и установка варочной группы

Посетите веб-сайт www.philips.com/coffee-care для получения подробных видеоинструкций о том, как извлечь, установить и очистить варочную группу.

Извлечение варочной группы из кофемашины

- 1 Выключите кофемашину.
- 2 Удалите резервуар для воды и откройте сервисную дверцу (Рис. 27).
- 3 Нажмите рукоятку PUSH (Рис. 28) и потяните за ручку варочной группы, чтобы извлечь ее из кофемашины (Рис. 29).

Установка варочной группы на место

A Перед вставкой варочной группы обратно в кофемашину убедитесь, что она находится в правильном положении.

- 1 Проверьте, находится ли варочная группа в правильном положении. Стрелка на желтом цилиндре на боковой стороне варочной группы должна быть выровнена по одной линии с черной стрелкой и N (Рис. 30).
 - Если они не совпадают, нажмите на рычаг, пока он не коснется основания варочной группы (Рис. 31).
- 2 Задвиньте варочную группу обратно в кофемашину по расположенным сбоку направляющим пазам (Рис. 32) до щелчка (Рис. 33). Не нажимайте кнопку PUSH.
- 3 Закройте сервисную дверцу и установите обратно резервуар для воды.

Очистка и уход

Регулярная очистка и обслуживание позволяют в течение продолжительного времени поддерживать кофемашину в отличном состоянии и наслаждаться вкусным кофе при устойчивом потоке напитка.

В таблице ниже приведено подробное описание о способах и периодичности очистки всех съемных частей кофемашины. Более подробную информацию и видеоинструкции можно найти на веб-сайте www.philips.com/coffee-care. На рис. В показано, какие детали можно мыть в посудомоечной машине.

Съемные детали	Когда очищать	Как очищать
Варочная группа	Еженедельно	Извлеките варочную группу из кофемашины. Промойте ее под краном.
	Ежемесячно	Выполните очистку варочной группы с использованием средства для удаления кофейного масла Philips.

Съемные детали **Когда очищать****Как очищать**

Классический вспениватель молока	После каждого использования	Сначала очистите вспениватель молока, пока он еще подсоединен к кофемашине, с помощью программы быстрой очистки от молока. Затем снимите вспениватель молока из кофемашины и разберите его. Очистите все детали под струей воды или в посудомоечной машине.
Отделение для предварительно молотого кофе	Еженедельно проверяйте, не засорилось ли отделение для предварительно молотого кофе.	Отключите кофемашину от электросети и извлеките варочную группу. Откройте крышку отделения для предварительно молотого кофе и вставьте в него ручку ложки. Перемещайте ручку вверх и вниз, пока засорившееся отверстие не будет прочищено (Рис. 34). Посетите веб-сайт www.philips.com/coffee-care для получения подробных видеoinструкций.
Контейнер для кофейной гущи	Освободите контейнер для кофейной гущи после получения соответствующего запроса от кофемашины. Или очищайте его раз в неделю.	Снимайте контейнер для кофейной гущи только при включенной кофемашине. Промойте его под струей воды с добавлением моющего средства или в посудомоечной машине. Переднюю панель контейнера для кофейной гущи (рис. A15) нельзя мыть в посудомоечной машине.
Поддон для капель	Поддон для капель необходимо опорожнять ежедневно или когда всплывет красный индикатор заполнения поддона для капель (Рис. 35). Чистите поддон для капель раз в неделю.	Снимите поддон для капель (Рис. 36) и промойте его под струей воды с использованием моющего средства. Допускается также мытье поддона для капель в посудомоечной машине. Переднюю панель контейнера для кофейной гущи (рис. A15) нельзя мыть в посудомоечной машине.
LatteGo	После каждого использования	Сначала очистите капучинатор LatteGo, пока он еще подсоединен к кофемашине, с помощью программы быстрой очистки от молока. Затем извлеките его из кофемашины и промойте под струей воды или очистите в посудомоечной машине.
Смазывание варочной группы	Каждые 2 месяца	Ознакомьтесь с таблицей смазки и смазывайте варочную группу, используя смазочное средство Philips.
Резервуар для воды	Еженедельно	Промойте резервуар для воды под струей воды.
Передняя панель кофемашины	Еженедельно	Очищайте с помощью неабразивной ткани

Очистка варочной группы

Регулярная очистка варочной группы помогает предотвратить засорение внутренних контуров частицами кофе. Посетите веб-сайт www.philips.com/coffee-care для получения видеинструкций о том, как извлечь, установить и очистить варочную группу.

Очистка варочной группы под струей воды

- 1 Извлеките варочную группу.
- 2 Тщательно промойте варочную группу водой. Тщательно очистите верхний фильтр варочной группы (Рис. 37).
- 3 Перед установкой варочной группы обратно в кофемашину дайте ей высохнуть. Не протирайте варочную группу тканью, в противном случае возможно ее засорение волокнами.

Очистка варочной группы с использованием средства для очистки от кофейных масел

Используйте только таблетки Philips для удаления кофейного масла.

- 1 Коснитесь значка очистки ☕ и с помощью стрелок вверх и вниз выберите пункт «Очистка варочной группы».
- 2 Коснитесь значка «ОК» для подтверждения и следуйте инструкциям на экране.

Смазывание варочной группы

Чтобы улучшить производительность кофемашины, рекомендуется смазывать варочную группу каждые 2 месяца, чтобы ее движущиеся детали продолжали плавно перемещаться.

- 1 Нанесите смазку тонким слоем на поршень (серая часть) варочной группы (Рис. 38).
- 2 Нанесите смазку тонким слоем на поверхность вала (серая часть) в нижней части варочной группы (Рис. 39).
- 3 Обильно нанесите смазку на направляющие с каждой из сторон (Рис. 40).

Очистка LatteGo (капучинатора) (только для некоторых моделей)

Быстрая очистка LatteGo

- 1 Убедитесь, что капучинатор LatteGo правильно подсоединен к кофемашине (Рис. 10).
- 2 Поставьте чашку под носик выхода кофе.
- 3 Коснитесь значка очистки ☕ и с помощью стрелок вверх и вниз выберите программу быстрой очистки от молока.
- 4 Коснитесь значка «ОК» для подтверждения, а затем следуйте инструкциям на экране для удаления молока, которое могло остаться внутри системы подачи молока.
 - Небольшие струи горячей воды будут подаваться системой подачи молока.
- 5 Храните LatteGo с оставшимся молоком в холодильнике.

Тщательная очистка LatteGo

- 1 Извлеките LatteGo из кофемашины (Рис. 41).
- 2 Слейте все оставшееся молоко.
- 3 Нажмите кнопку фиксатора и извлеките емкость для молока из рамки LatteGo (Рис. 42).
- 4 Вымойте все детали в посудомоечной машине или под струей чуть теплой воды с небольшим количеством жидкого моющего средства.

Очистка классического вспенивателя молока (только для некоторых моделей)

Быстрая очистка классического вспенивателя молока

- 1 Убедитесь, что классический вспениватель молока правильно подсоединен к кофемашине. (Рис. 13)
- 2 Поставьте чашку под носик для подачи горячей воды/вспениватель молока.
- 3 Коснитесь значка очистки  и с помощью стрелок вверх и вниз выберите программу быстрой очистки от молока.
- 4 Коснитесь значка «OK» для подтверждения, а затем следуйте инструкциям на экране для удаления молока, которое могло остаться внутри вспенивателя молока.
 - Небольшие струи горячей воды будут подаваться системой подачи молока.
- 5 Очистите вспениватель молока с помощью влажной ткани.

Ежедневная очистка классического вспенивателя молока

- 1 Дождитесь полного остывания вспенивателя молока.
- 2 Наклоните вспениватель влево и снимите металлическую и силиконовую части (Рис. 43).
- 3 Разъедините три части устройства и сполосните их чистой водой или очистите в посудомоечной машине (Рис. 44).
- 4 Соберите снова три части вспенивателя молока и установите его в кофемашину.

Фильтр для очистки воды AquaClean

В вашей кофемашине поддерживается использование фильтра AquaClean. Вы можете поместить фильтр для воды AquaClean в резервуар для воды, чтобы сохранить вкус вашего кофе. Это также снижает необходимость очистки от накипи, уменьшая объем накипи, образующейся в кофемашине. Вы можете приобрести фильтр для воды AquaClean у местных торговых представителей, в авторизованных сервисных центрах или онлайн на веб-сайте www.philips.com/parts-and-accessories.

Индикация состояния фильтра AquaClean

Когда фильтр AquaClean активен, на экране постоянно отображается в процентах состояние фильтра AquaClean.

- Если состояние фильтра AquaClean определяется в 10% или менее, каждый раз при включении кофемашины на экране в течение 2 секунд отображается соответствующее сообщение. В этом сообщении пользователю предлагается приобрести новый фильтр.
- Если состояние фильтра определяется в 0%, кофемашина предлагает пользователю заменить фильтр AquaClean каждый раз при ее включении.



Активация фильтра для очистки воды AquaClean (5 мин.)

i Кофемашина не определяет автоматически, что фильтр помещен в резервуар для воды. Поэтому вы должны активировать в меню «Чистка» каждый устанавливаемый вами новый фильтр для воды AquaClean.

Когда кофемашина перестает показывать сообщение об активации фильтра, по-прежнему можно активировать фильтр для воды AquaClean, но сначала необходимо очистить кофемашину от накипи.

i Перед началом использования фильтра для воды AquaClean кофемашина должна быть полностью очищена от накипи.

Перед установкой фильтра для воды AquaClean его необходимо подготовить, погрузив его в воду, как описано ниже. Если вы этого не сделаете, вместо воды в кофемашину может поступать воздух. При этом издается сильный шум, использование кофемашины для приготовления кофе становится невозможным.

- 1 Коснитесь значка чистки  и используйте стрелки вверх и вниз, чтобы выбрать пункт «AquaClean».
- 2 Для подтверждения коснитесь значка «ОК».
- 3 Когда появится экран активации, коснитесь значка «ОК» еще раз. Следуйте инструкциям, отображаемым на экране.
- 4 Потрясите фильтр в течение примерно 5 секунд (Рис. 45).
- 5 Переверните фильтр, погрузите его в емкость с холодной водой и потрясите его (Рис. 46).
- 6 Вставьте фильтр в вертикальном положении в соответствующий разъем резервуара для воды. Нажмите на него, чтобы переместить как можно ниже (Рис. 47).
- 7 Наполните резервуар свежей водой и установите его в кофемашину.
- 8 Если капучинатор LatteGo подсоединен, снимите его (только для некоторых моделей).
- 9 Поставьте миску под носик для подачи горячей воды/вспениватель молока.
- 10 Нажмите кнопку «Старт/стоп»  , чтобы начать процесс активации.
- 11 Горячая вода будет подаваться из носика для подачи горячей воды/вспенивателя молока в течение 1 минуты.
- 12 Теперь фильтр успешно активирован.

Замена фильтра для воды AquaClean (5 мин.)

После того, как фильтр пропустит через себя 95 литров воды, он перестанет работать. Индикатор состояния фильтра AquaClean опускается до 0%, напоминая о необходимости замены фильтра. Пока индикатор состояния фильтра AquaClean отображается на дисплее, этот фильтр можно заменить, не проводя предварительно очистку кофемашины от накипи. Если вы вовремя не заменили фильтр для воды AquaClean, через некоторое время индикатор AquaClean выключится. В этом случае вы по-прежнему можете заменить фильтр, но сначала будет необходимо очистить кофемашину от накипи.

Когда индикатор состояния фильтра AquaClean опустится до 0% или когда кофемашина напомнит о необходимости замены фильтра AquaClean:

- 1 извлеките старый фильтр для воды AquaClean;
- 2 установите новый фильтр и активируйте его, как описано в разделе «Активация фильтра для воды AquaClean (5 мин.)».



i Производите замену фильтра для воды AquaClean каждые 3 месяца, даже если кофемашина еще не подает сигнала о необходимости его замены.

Процесс очистки от накипи (30 мин.)

Используйте только средство очистки от накипи Philips. Ни при каких обстоятельствах не используйте средства очистки от накипи на основе серной кислоты, соляной кислоты, сульфаминовой кислоты или уксусной кислоты (уксус), поскольку это может привести к повреждению контура циркуляции воды в вашей кофемашине и не растворяет накипь должным образом. Использование другого средства, отличного от средства очистки от накипи Philips, приведет к аннулированию гарантии. Невыполнение процедуры очистки прибора от

накипи также приведет к аннулированию гарантии. Средство для удаления накипи Philips можно приобрести в интернет-магазине www.philips.com/coffee-care.

Если кофемашине требуется очистка от накипи, на дисплее появится соответствующее сообщение.

- 1 Нажмите на значок очистки  в пользовательском интерфейсе и выберите в меню пункт «Очистка от накипи».
- 2 Следуйте инструкциям, отображаемым на экране.
- 3 Если установлены капучинатор LatteGo или вспениватель молока, снимите их с креплений.
- 4 Извлеките поддон для капель и контейнер для кофейной гущи, освободите их, а затем установите обратно в кофемашину.
- 5 Снимите резервуар для воды и слейте воду. Затем извлеките фильтр для воды AquaClean.
- 6 Влейте в резервуар для воды всю бутылку средства Philips для очистки от накипи и наполните его водой до отметки Calc / Clean (Очистка от накипи). Затем установите его обратно в кофемашину (Рис. 48).
- 7 Под носиком выхода кофе и носиком подачи воды разместите посуду большой емкости (1,5 л).
- 8 Нажмите кнопку «Старт/стоп» , чтобы начать процедуру очистки от накипи. Процедура очистки от накипи занимает примерно 30 минут и состоит из цикла очистки от накипи и цикла промывки.
- 9 Дождитесь, пока машина перестанет подавать воду. Заполните резервуар для воды, когда на дисплее появится соответствующее сообщение. Процедура очистки от накипи завершится, когда кофемашина перестает подавать воду.
- 10 Установите новый фильтр AquaClean в резервуар для воды и активируйте его.
 - По завершении процедуры очистки от накипи кофемашина отображает напоминание о необходимости установки нового фильтра AquaClean.

 Совет. Использование фильтра AquaClean помогает продлить интервал между циклами очистки от накипи!

Действия в случае прерывания процедуры очистки от накипи

Чтобы прервать процедуру очистки от накипи, нажмите кнопку включения/выключения на панели управления. Если процедура очистки от накипи прервана до ее завершения, выполните следующие действия:

- 1 Слейте воду и тщательно промойте резервуар для воды.
- 2 Наполните резервуар свежей водой до отметки Calc / Clean и снова включите кофемашину. Кофемашина начнет нагреваться и запустит цикл автоматической промывки.
- 3 Перед приготовлением напитков выполните цикл ручной промывки машины. Для выполнения цикла ручной промывки слейте половину резервуара для воды, несколько раз выбрав функцию подачи горячей воды, а затем приготовьте 2 чашки напитка из предварительно размолотого кофе без добавления молотого кофе.

 Если процедура удаления накипи не была завершена, необходимо как можно скорее выполнить ее повторно.

Заказ принадлежностей

Для очистки кофемашины и удаления накипи используйте только соответствующие средства Philips. Эти средства можно приобрести у местных торговых представителей, в авторизованных сервисных центрах или онлайн на веб-сайте www.philips.com/parts-and-accessories. Чтобы узнать в Интернете полный список деталей, введите номер модели кофемашины. Вы можете найти номер модели на внутренней поверхности сервисной дверцы.

Средства ухода и их номер по каталогу:

- Средство для очистки от накипи CA6700
- Фильтр для очистки воды AquaClean CA6903
- Смазка для варочной группы HD5061
- Средство для очистки от кофейных масел CA6704

i Фильтры Brita несовместимы с данной кофемашиной.

Поиск и устранение неисправностей

Данный раздел посвящен наиболее распространенным проблемам, с которыми вы можете столкнуться при использовании данного устройства. Обучающие видеоролики и полный список ответов на часто задаваемые вопросы доступны на веб-сайте www.philips.com/coffee-care. Если не удастся самостоятельно справиться с возникшими проблемами, обратитесь в местный центр поддержки потребителей Philips. Контактные данные см. на гарантийном талоне.

Значки предупреждений

Значок предупреждения

Способы решения



На дисплее появляется значок пустого резервуара для воды.

- Резервуар для воды почти пуст. Наполните резервуар чистой водой до отметки, указывающей максимальный уровень.
- Резервуар для воды установлен неправильно. Установите на место резервуар для воды.



На дисплее появляется значок добавления кофе в зернах.

- Наполните зернами контейнер для кофейных зерен.



На дисплее появляется значок необходимости опорожнения контейнера для кофейной гущи.

- Контейнер для кофейной гущи переполнен. Извлеките и очистите контейнер для кофейной гущи при включенной кофемашине. Подождите 5 секунд, прежде чем установить его обратно.



На дисплее появляется значок о необходимости вставки варочной группы.

- Варочная группа отсутствует на своем месте или установлена неправильно. Выньте и вставьте обратно варочную группу, убедитесь, что она правильно встала на место. Пошаговые инструкции см. в разделе «Удаление и установка варочной группы».

Коды ошибок

Ниже приводится список кодов ошибок для проблем, которые можно устранить самостоятельно. Видеоинструкции можно найти на веб-сайте www.philips.com/coffee-care. Если выводится другой код ошибки, обратитесь в центр поддержки потребителей Philips в вашей стране. Контактные данные см. на гарантийном талоне.

Код ошибки	Проблема	Возможное решение
01	Отверстие для кофе засорилось.	Выключите кофемашину и отключите ее от электросети. Извлеките варочную группу. Затем откройте крышку отделения для предварительно молотого кофе и вставьте в отверстие ручку ложки. Перемещайте ручку вверх и вниз, пока засорившееся отверстие не будет прочищено. Посетите веб-сайт www.philips.com/coffee-care для получения подробных видеоинструкций.
03	Варочная группа загрязнена или недостаточно хорошо смазана.	Выключите кофемашину. Промойте варочную группу чистой водой, дайте ей высохнуть, а затем смажьте ее. См. раздел «Очистка варочной группы» или посетите веб-сайт www.philips.com/coffee-care для получения подробных видеоинструкций. Затем включите кофемашину снова.
04	Варочная группа установлена неправильно.	Выключите кофемашину. Извлеките варочную группу и установите ее обратно. Перед вставкой варочной группы убедитесь, что она находится в правильном положении. См. раздел «Эксплуатация варочной группы» или посетите веб-сайт www.philips.com/coffee-care для получения подробных видеоинструкций. Затем включите кофемашину снова.
05	В контуре подачи воды присутствует воздух.	Перезапустите кофемашину, отключив питание и включив его снова. Если у вас получилось это сделать, налейте 2–3 чашки горячей воды. Выполните очистку прибора от накипи, если она не выполнялась в течение длительного времени.
	Перед установкой фильтр AquaClean не был подготовлен надлежащим образом, или он засорен.	Снимите фильтр AquaClean, а затем попытайтесь снова приготовить кофе. Если у вас получилось это сделать, перед установкой фильтра AquaClean обратно убедитесь, что он подготовлен надлежащим образом. Установите фильтр AquaClean обратно в резервуар для воды. Если это не помогло решить проблему, то фильтр, вероятно, засорен и его необходимо заменить.
11	Кофемашина должна адаптироваться к комнатной температуре	Подождите некоторое время, чтобы кофемашина адаптировалась от температуры условий транспортировки/наружной температуры до комнатной температуры. Выключите кофемашину на 30 минут, а затем включите ее снова. Если нормальная работоспособность устройства не восстановится, обратитесь в местный центр поддержки потребителей. Контактные данные см. на гарантийном талоне.
14	Кофемашина перегрелась.	Выключите кофемашину и через 30 минут включите ее снова.

Таблица поиска и устранения неисправностей

Данный раздел посвящен наиболее распространенным проблемам, с которыми вы можете столкнуться при использовании данного устройства. Обучающие видеоролики и полный список ответов на часто задаваемые вопросы доступны на веб-сайте www.philips.com/coffee-care. Если не удастся самостоятельно справиться с возникшими проблемами, обратитесь в местный центр поддержки потребителей Philips. Контактные данные см. на гарантийном талоне.

Проблема	Причина	Способы решения
В моей новой кофемашине оказались остатки кофе.	При тестировании машины мы использовали настоящий кофе.	Мы тщательно очистили машину, однако в ней по-прежнему могут присутствовать следы кофе. Однако машина является абсолютно новой.
Поддон для капель заполняется слишком быстро/в поддоне для капель всегда содержится немного воды.	Это нормально. Для промывки внутренних контуров и варочной группы кофемашина использует воду. Часть этой воды выходит из внутренних систем и попадает в поддон для капель.	Поддон для капель необходимо опорожнять ежедневно или когда всплывет красный индикатор заполнения поддона для капель. Совет. Поставьте чашку под носик подачи, чтобы собрать воду, вытекающую из него после промывки.
Значок опорожнения контейнера для кофейной гущи остается на дисплее.	Контейнер для кофейной гущи был опорожнен, когда кофемашина была выключена, или установлен на место слишком быстро.	Очищайте контейнер для кофейной гущи только при включенной кофемашине. Извлеките контейнер для кофейной гущи, подождите по крайней мере 5 секунд и затем вставьте его снова.
Кофемашина предлагает очистить контейнер для кофейной гущи, даже если он не полон.	Кофемашина не сбросила счетчик циклов при последней очистке контейнера для кофейной гущи.	Всегда ждите около 5 секунд перед установкой обратно контейнера для кофейной гущи. Таким образом счетчик циклов очистки контейнера будет сброшен на ноль, и количество порций кофе будет учитываться правильно.
		Очищайте контейнер для кофейной гущи только при включенной кофемашине. Если очистить контейнер для кофейной гущи при выключенной кофемашине, то счетчик циклов очистки контейнера для кофейной гущи не сбрасывается.
Контейнер для кофейной гущи заполнен, а значок опорожнения контейнера для кофейной гущи не появился на дисплее.	Вы сняли поддон для капель, не выполнив очистку контейнера для кофейной гущи.	При удалении поддона для капель всегда очищайте контейнер для кофейной гущи, даже если он содержит мало кофейной гущи. Это обеспечивает обнуление счетчика порций кофе и правильный учет количества порций кофе.

Проблема	Причина	Способы решения
Я не могу извлечь варочную группу.	Варочная группа расположена неправильно.	Выполните сброс настроек кофемашины следующим образом: закройте сервисную дверцу и установите обратно резервуар для воды. Выключите кофемашину и включите ее снова, а затем дождитесь, когда загорятся индикаторы значков напитков. Попробуйте снова извлечь варочную группу. Пошаговые инструкции см. в разделе «Удаление и установка варочной группы».
Я не могу вставить варочную группу.	Варочная группа расположена неправильно.	Выполните сброс настроек кофемашины следующим образом: закройте сервисную дверцу и установите обратно резервуар для воды. Не устанавливайте варочную группу обратно в кофемашину. Выключите кофемашину и отключите ее от электросети. Подождите 30 секунд, затем снова подсоедините кофемашину к электросети и включите ее. Подождите, пока не загорятся индикаторы значков напитков. Затем установите варочную группу в правильное положение и вставьте ее обратно в кофемашину. Пошаговые инструкции см. в разделе «Удаление и установка варочной группы».
Кофе получается слишком слабым.	Варочная группа загрязнена или нуждается в смазке.	Удалите варочную группу, промойте ее под струей и дайте высохнуть. Затем смажьте движущиеся части.
	Кофемашина выполняет процедуру автоматической регулировки. Эта процедура запускается автоматически, когда кофемашина используется в первый раз, когда был выбран другой тип кофейных зерен или после продолжительного перерыва в использовании.	Приготовьте сначала 5 чашек кофе, чтобы предоставить кофемашине возможность выполнить процедуру автоматической регулировки.
	Кофемолка настроена на слишком грубый помол.	Отрегулируйте кофемолку, установив более тонкий помол (более низкое значение). Приготовьте 2–3 напитка, чтобы иметь возможность в полной мере определить различия.

Проблема	Причина	Способы решения
Кофе недостаточно горячий.	Установлено слишком низкое значение температуры.	Установите для температуры максимальное значение. Для настройки температуры нажмите значок настройки  .
	Холодная чашка снижает температуру напитка.	Подогрейте чашки, ополоснув их горячей водой.
	Добавление молока уменьшает температуру напитка.	Независимо от того, добавляется горячее или холодное молоко, это всегда снижает температуру кофе. Подогрейте чашки, ополоснув их горячей водой.
Кофе не вытекает или вытекает слишком медленно.	Фильтр для воды AquaClean не был правильно подготовлен для установки.	Извлеките фильтр AquaClean и подайте немного горячей воды. Если это сработает, фильтр AquaClean был установлен неправильно. Переустановите и активируйте фильтр AquaClean и выполните все действия, описанные в разделе «Фильтр для воды AquaClean».
		После продолжительного перерыва в использовании необходимо снова подготовить фильтр для воды AquaClean к применению и подать 2-3 чашки горячей воды.
	Засорился фильтр для воды AquaClean.	Заменяйте фильтр для воды AquaClean раз в 3 месяца. Фильтр, которому больше 3 месяцев, может засориться.
	Кофемолка настроена на слишком тонкий помол.	Отрегулируйте кофемолку, установив более грубый помол (более высокое значение). Обратите внимание, это может повлиять на вкус кофе.
	Варочная группа загрязнена.	Снимите варочную группу и промойте ее под струей воды.
	Носик выхода кофе засорен.	Очистите носик выхода кофе и его отверстия, используя ершик или иголку.
	Засорился тракт подачи молотого кофе.	Выключите кофемашину и извлеките варочную группу. Откройте крышку отделения для предварительно молотого кофе и вставьте в него ручку ложки. Перемещайте ручку вверх и вниз, пока засорившееся отверстие не будет прочищено (Рис. 34).

Проблема	Причина	Способы решения
	В контурах машины образовалась накипь.	Очистите от накипи кофемашину с помощью средства очистки от накипи Philips. Всегда очищайте кофемашину от накипи, когда появляется соответствующий запрос.
Не удастся получить молочную пену.	Кофемашины с LatteGo: Капучинатор LatteGo неправильно собран.	Убедитесь, что капучинатор правильно присоединен к рамке LatteGo («до щелчка»).
	Кофемашины с LatteGo: загрязнились емкость для молока и/или рамка капучинатора LatteGo.	Разберите LatteGo и промойте обе ее части под струей воды или очистите их в посудомоечной машине.
	Кофемашины с классическим вспенивателем молока: Вспениватель молока собран неправильно.	Убедитесь, что классический вспениватель молока собран правильно.
	Используемое молоко не пригодно для взбивания.	Объем и качество пены зависят от типа молока. Следующие типы молока обеспечивают хороший выход пены: коровье молоко средней жирности, цельное коровье молоко и молоко, не содержащее лактозы.
Из нижней части капучинатора LatteGo вытекает молоко.	Неправильно установлены рамка и капучинатор.	Сначала установите верхнюю часть капучинатора под фиксатором в верхней части рамки. Затем нажмите до упора на нижнюю часть капучинатора. Вы услышите щелчок, когда он встанет на место.
	Загрязнились емкость для молока и/или рамка капучинатора LatteGo.	Разберите LatteGo и промойте обе ее части под струей воды или очистите их в посудомоечной машине.
Возможно, кофемашина протекает.	Для промывки внутренних контуров и варочной группы кофемашина использует воду. Эта вода протекает через внутреннюю систему и попадает прямо в поддон для капель. Это нормально.	Поддон для капель необходимо опорожнять ежедневно или когда всплывет индикатор заполнения поддона для капель через крышку. Совет. Поместите чашку под носик для подачи воды, чтобы собрать воду после промывки и уменьшить объем воды в поддоне для капель.
	Поддон для капель переполнен, так что создается впечатление, что кофемашина протекает.	Поддон для капель необходимо опорожнять ежедневно или когда всплывет индикатор заполнения поддона для капель через крышку.

Проблема	Причина	Способы решения
	Резервуар для воды не был полностью вставлен, из него вытекло немного воды, поэтому в кофеварку попал воздух.	Убедитесь, что резервуар для воды находится в правильном положении: извлеките его и вставьте еще раз, задвинув как можно дальше.
	Засорилась или загрязнилась варочная группа.	Промойте варочную группу.
	Кофемашина не установлена на ровной горизонтальной поверхности.	Установите кофемашину на горизонтальную поверхность так, чтобы поддон для капель не переполнялся и индикатор заполнения поддона для капель работал должным образом.
Мне не удастся активировать фильтр для воды AquaClean, при этом кофемашина запрашивает процедуру удаления накипи.	Фильтр не был установлен или не заменен вовремя после того, как на экране отобразилось напоминание о фильтре AquaClean. Это означает, что в кофемашине имеются отложения накипи.	Сначала очистите машину от накипи, а затем установите фильтр для воды AquaClean.
Новый фильтр для очистки воды не подходит.	Вы пытаетесь установить фильтр, отличный от фильтра для воды Philips AquaClean.	К данной кофемашине подходит только фильтр для воды Philips AquaClean.
	Резиновое кольцо на фильтре для воды AquaClean расположено неправильно.	Установите заново резиновое кольцо на фильтр для воды AquaClean.
Кофемашина издает громкий шум.	Шум при работе данной кофемашины является нормальным явлением.	Если кофемашина начинает издавать необычные звуки, очистите варочную группу и смажьте ее.
	Фильтр для воды AquaClean был неправильно подготовлен, и теперь в кофемашину попал воздух.	Извлеките фильтр для воды AquaClean из резервуара для воды и правильно подготовьте его к использованию, прежде чем установить на место. Пошаговые инструкции см. в разделе «Фильтр для воды AquaClean».
	Не полностью вставлен резервуар для воды, и в машину попал воздух.	Убедитесь, что резервуар для воды находится в правильном положении: извлеките его и вставьте еще раз, задвинув как можно дальше.

Технические характеристики

Производитель оставляет за собой право изменять технические характеристики изделия для его улучшения. Указанные установленные значения являются приблизительными.

Описание	Значение
Размер (Ш x В x Г)	246 x 377 x 434 мм
Вес	7–7,5 кг
Длина сетевого шнура	1200 мм
Резервуар для воды	1,8 литра
Вместимость контейнера для кофейных зерен	275 г
Вместимость контейнера для кофейной гущи	12 порций
LatteGo (капучинатор)	250 мл
Регулировка высоты носика выхода кофе	88–145 мм
Номинальное напряжение — Энергопотребление — Питание	См. этикетку с данными на внутренней панели сервисной дверцы (см. рис. А11)

Автоматическая кофемашина для эспрессо

Изготовитель: "Филипс Консьюмер Лайфстайл Б.В.", Туссендиепен 4, 9206 АД, Драхтен, Нидерланды

Импортер на территорию России и Таможенного Союза: ООО "ФИЛИПС", Российская Федерация, 123022 г. Москва, ул. Сергея Макеева, д.13, тел. +7 495 961-1111

EP4341, EP4343, EP4346, EP4349, EP5441, EP5444, EP5447: 230 В; 50 Гц; 1500 Вт или 220–240 В; 50 Гц; 1500 Вт

Класс I

Для бытовых нужд

Сделано в Румынии

Условия хранения, эксплуатации

Температура	0 °C - +50 °C
Относительная влажность	20 % - 95 %
Атмосферное давление	85 - 109 kPa



Упаковочные материалы, изготовленные не из пластмассы, содержат бумагу и картон.



Упаковочные материалы из пластмассы содержат полиэтилен низкой плотности (LDPE), если не указано иное.

Мазмұны

Құрылғыға шолу (А суреті) _____	30
Басқару тақтасы _____	31
Кіріспе _____	31
Бірінші рет пайдалану алдында _____	32
Сусындар қайнату _____	33
Сусындарды жекелендіру _____	36
Құрылғы параметрлерін реттеу _____	37
Қайнату құралын алу және салу _____	38
Тазалау және техникалық қызмет көрсету _____	38
AquaClean су сүзгісі _____	41
Қақ түсіру процедурасы (30 мин) _____	42
Қосалқы құрылғыларға тапсырыс беру _____	43
Ақаулықтарды жою _____	43
Техникалық ерекшеліктер _____	49

Құрылғыға шолу (А суреті)

A1 Басқару тақтасы	A10 Қызмет есігі
A2 Стакан ұстағыш	A11 Түр нөмірі бар деректер белгісі
A3 Алдын ала ұнтақталған кофе бөлімі	A12 Су ыдысы
A4 Дән ыдысының қақпағы	A13 Ыстық су шүмегі
A5 Реттелетін кофе шүмегі	A14 Тартылған кофе ыдысы
A6 Қуат сымының розеткасы	A15 Тартылған кофе ыдысының алдыңғы тақтасы
A7 Ұнтақтау параметрі тұтқасы	A16 Тамшы науасының қақпағы
A8 Кофе дәндерінің ыдысы	A17 Тамшы науасы
A9 Қайнату құралы	A18 «Drip tray full» (Тамшы науасы толық) индикаторы

Аксессуарлар

A19 Қуат сымы	A23 Су кермектігінің сынақ жолағы
A20 Май түтігі	A24 Классикалық сүт көпірткіш (тек кейбір түрлері)
A21 AquaClean су сүзгісі	A25 LatteGo (сүт ыдысы) (тек кейбір түрлері)
A22 Мөлшерлеу шөміші	





Басқару тақтасы

Әр түрлі басқару тақталарынан тұратын осы эспрессо машинасының бірнеше нұсқасы бар. Әрбір нұсқаның жеке түр нөмірі бар. Қызмет есігінің ішіндегі деректер белгісінен түр нөмірін таба аласыз (A11 суреті). Сонымен қатар, Параметрлер  белгішесін түрту және «Қолдау» параметрін таңдау арқылы түр нөмірін таба аласыз.

Барлық түймелер мен белгішелер шолуын C, D және E суретінен қараңыз. Төменнен сипаттама таба аласыз.

Дисплей бойынша айналдыру үшін жоғары және төмен көрсеткілерін пайдаланып, таңдауларды таңдау немесе растау үшін ОК белгішесін түртіңіз.

Барлық түрлер (C/D/E суреті)

C1/D1/E1 Бір рет түртілетін сусын белгішелері	C3. Навигация белгішелері (жоғары, төмен, артқа, ОК)	C6. Cleaning (Тазалау) мәзірі 
C2. Бастау/тоқтату  түйме	C4. Дисплей	C7. Жеке профильдер 
D2/E2 Қосымша сусындары бар мәзір	C5. Машина параметрлері 	C8. Қосу/өшіру түймесі

Тек EP4327, EP4324, EP4321 (C суреті)

C1 Бір рет түртілетін сусын белгішелері: Эспрессо, кофе, американо, кремді кофе, ристретто, ыстық су және бу

Тек EP4349, EP4346, EP4343, EP4341 (D суреті)

D1 Бір рет түртілетін сусын белгішелері: Эспрессо, кофе, американо, капучино, латте махито, сүтті кофе

Тек EP5447, EP5444, EP5441 (E суреті)

E1 Бір рет түртілетін сусын белгішелері: Эспрессо, кофе, американо, капучино, латте махито, сүтті кофе

Кіріспе

Philips толығымен автоматты кофе машинасын сатып алғаныңызбен құттықтаймыз! Philips ұсынатын қолдауды толық пайдалану үшін өнімді www.philips.com/registeryourcoffee.com торабында немесе осы буклеттегі QR кодын (сурет 1) сканерлеу арқылы тіркеңіз.

Машинаны алғаш пайдалану алдында бөлек қауіпсіздік буклетін мұқият оқып, болашақта пайдалану мақсатында сақтаңыз.

Жұмысты бастауға және машинаның мүмкіндіктерін барынша пайдалануға көмек ретінде Philips компаниясы бірнеше жолмен қолдау ұсынады. Сіз тапқан терезеден:

- 1 Суретке негізделген пайдалану нұсқаулары және тазалау мен техникалық қызмет көрсету бойынша толығырақ ақпарат қамтылған осы пайдаланушы нұсқаулығы.
- 2 Машинаны қауіпсіз жолмен пайдалану жолы нұсқаулары бар бөлек қауіпсіздік буклеті.
- 3 Онлайн қолдау (жиі қойылатын сұрақтар, фильмдер, т.б.) алу үшін, осы буклет мұқабасындағы QR кодын сканерлеңіз немесе www.philips.com/coffee-care сайтына кіріңіз. Сонымен қатар, Параметрлер  белгішесін түрту және «Қолдау» параметрін таңдау арқылы QR кодын таба аласыз.

i Бұл машина кофемен сыналған. Мұқият тазаланғанымен, біраз кофе қалдықтары қалуы мүмкін. Дегенмен, машинаның мүлде жаңа екендігіне кепілдік береміз.

Машина дәмі өте жақсы кофе жасауға пайдаланылатын ұнтақталған кофе мөлшерін автоматты түрде реттейді. Машинаны жеке реттеуді аяқтау үшін, 5 кофеңі бірден қайнату керексіз.

Алғаш пайдалану алдында LatteGo (сүт ыдысы) немесе классикалық сүт көпірткіш шайылғанына көз жеткізіңіз.

Бірінші рет пайдалану алдында

Өзіңізге ыңғайлы тілді таңдап, экрандағы нұсқауларды орындаңыз.

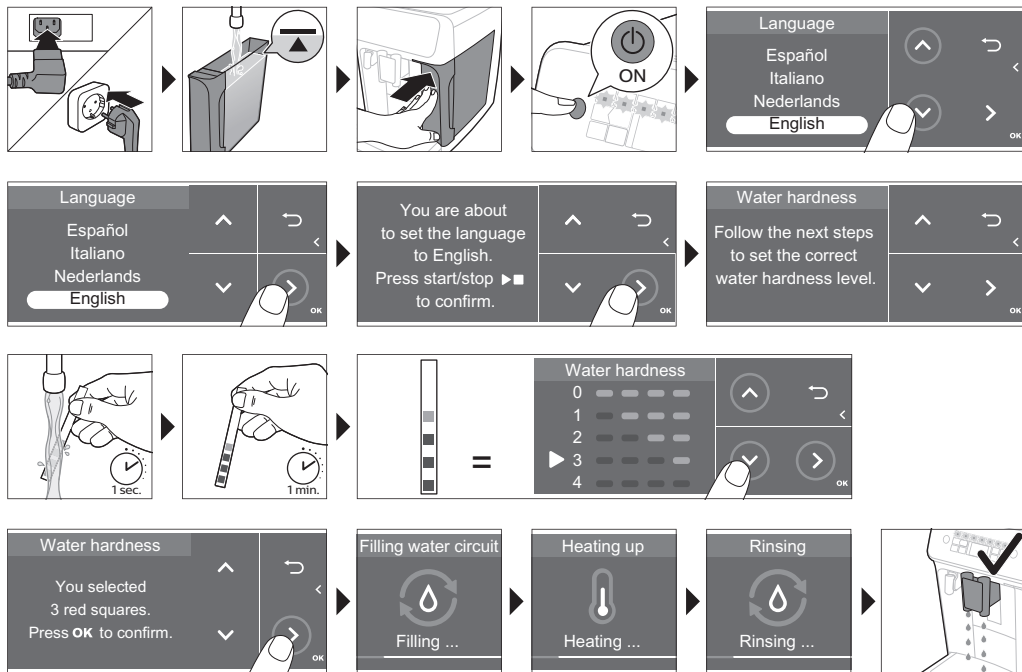

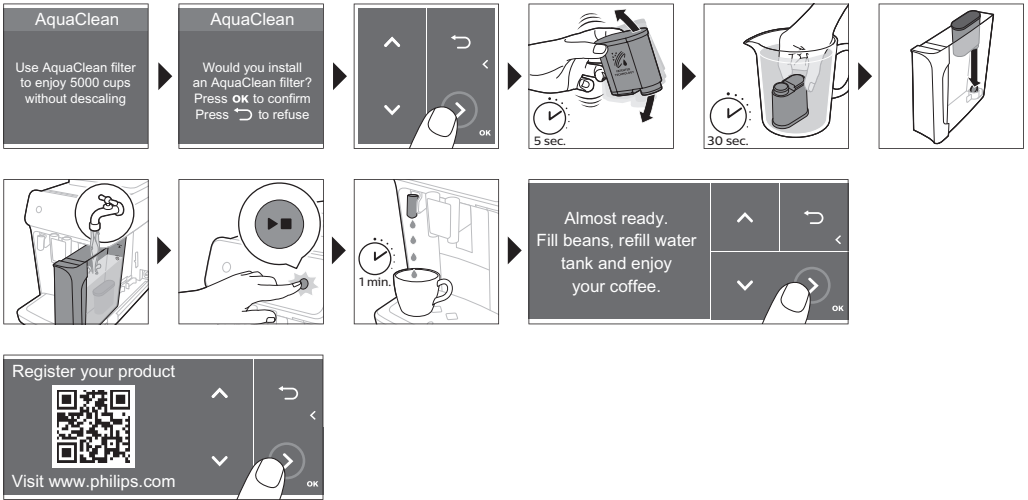

LatteGo ыдысын жинақтау (тек кейбір түрлері)



Классикалық сүт көпірткішті жинақтау (тек кейбір түрлері)

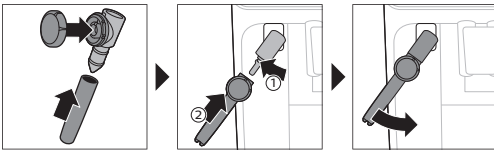

Сусындар қайнату

Жалпы қадамдар

- 1 Су ыдысын ағын сумен толтырып, дән ыдысын дәндермен толтырыңыз.
- 2 Шағын ашаны машинаның артындағы ұяшыққа қосыңыз. Тоқ шанышқысын қабырғадағы розеткаға қосыңыз.
- 3 Құрылғыны қосу үшін қосу/өшіру түймесін басыңыз.
 - Машина қыза бастап, автоматы шаю циклін орындайды.
 - Сусын белгішелеріндегі барлық шамдар үздіксіз жанса, машина пайдалануға дайын болады.
- 4 Кофе тамызу шүмегі астына шыны қойыңыз. Кофе тамызу шүмегінің биіктігін пайдаланылатын (сурет 2) шынаяқ не шыны өлшеміне реттеу үшін, оны жоғары немесе төмен сырғытыңыз.

Дәндерден тұратын кофені қайнату

- 1 Кофені қайнату үшін, өзіңіз таңдаған (сурет 3) сусын белгішесін түртіңіз немесе «Қосымша сусындар» белгішесін (сурет 4) (тек белгілі бір түрлер) түртіңіз.
 - Сусынды жеке дәміңізге (сурет 5) реттей аласыз. Кофе қоюлығын реттеу үшін жоғары және төмен көрсеткілерін (сурет 6) пайдаланыңыз. Егер қосымша параметрлерді (сурет 7) реттеу керек болса, ОК белгішесін түртіңіз.
- 2 Таңдалған сусынды қайнатуды бастау үшін бастау/тоқтату ►■ түймесін кез келген уақытта басыңыз.
- 3 Машина тоқтағанша кофе тамызуды тоқтату үшін, іске қосу/тоқтату ►■ түймесін қайта басыңыз.

i 2 кофені бір уақытта қайнату үшін, сусын белгішесін екі рет түртіңіз немесе арнайы жолақты айналдыру арқылы 2x белгішесін таңдаңыз.

! Карамельденген немесе тәтті кофе дәндерін пайдаланыңыз.

Сүт негізіндегі сусындарды LatteGo сүт ыдысымен қайнату

! LatteGo құралында сүт ыдысы, жақтау және сақтау қақпағы бар. Кему жағдайын болдырмас үшін, сүт ыдысын толтыру алдында сүт ыдысы мен жақтау дұрыс жинақталғанын тексеріңіз.

- 1 LatteGo құралын жинақтау үшін, алдымен сүт ыдысы үстін жақтау (сурет 8) үстіндегі ілгек астына салыңыз. Одан кейін сүт ыдысының астыңғы бөлігін қатты басыңыз. Ол орнына (сурет 9) түскен кезде сырт еткен дыбыс естіледі.

Ескертпе: Сүт ыдысы мен жақтауды жалғау алдында олар таза екендігін тексеріңіз.

- 2 LatteGo ыдысын шамалы еңкейтіп, ыстық су шүмегіне (сурет 10) салыңыз. Одан кейін орнына (сурет 11) түскенше қатты басыңыз.
- 3 LatteGo құралын сүтке (сурет 12) толтырыңыз. Сүт ыдысына ең жоғары көрсеткішінен асырып су құюға болмайды.

i Егер сүт мөлшері жекелендірілсе, сүт ыдысын LatteGo ыдысында сол сусынға көрсетілген сүт мөлшерінен асыра немесе кеміте толтыра аласыз.

***** Оңтайлы нәтижелер үшін, үнемі тікелей тоңазытқыштан келетін сүтті пайдаланыңыз.

- 4 Шынаяқты тамшы науасына қойыңыз.
- 5 Өзіңіз таңдаған сүт негізіндегі сусын белгішесін түртіңіз немесе басқа сусынды таңдау үшін «Қосымша сусындар» белгішесін (тек белгілі бір түрлер) түртіңіз.
 - Енді сусынды теңшеліміңізге сәйкес реттей аласыз.
- 6 Іске қосу/тоқтату ►■ түймесін басыңыз.
 - Капучино, сүтті кофе немесе латте махито қайнату керек болса, машина сүтті тамызып, одан кейін кофені тамызады. Латте кофесін немесе сүтті кофені қайнатқан кезде, машина кофені, одан кейін сүтті тамызады.
 - Машина алдын ала орнатылған мөлшерді тамызу алдында сүт тамызуды тоқтату үшін, іске қосу/тоқтату ►■ түймесін басыңыз.
- 7 Машина тоқтағанша сусынды (сүт және кофе) толығымен тамызуды тоқтату үшін, іске қосу/тоқтату ►■ түймесін басып тұрыңыз.

Классикалық сүт көпірткішпен сүтті көпірту немесе жылыту

***** Үздік көбік сапасына қол жеткізу үшін, үнемі тікелей тоңазытқыштан келетін сүтті пайдаланыңыз.

- 1 Машинадағы қара силикон сапты сол жаққа еңкейтіп, сүт көпірткішті соған (сурет 13) сырғытыңыз.

- 2 Сүт құмырасын капучино үшін шамамен 100 мл сүтпен және латте макиато үшін шамамен 150 мл сүтпен толтырыңыз.
- 3 Сүт көпірткішті сүтке шамамен 1 см салыңыз.
- 4 Бу белгішесін (сурет 14) түртіңіз.
- 5 Сүтті көпірту керек болса, классикалық сүт көпірткіштегі тұтқаны сүтті көпірту белгішесіне (сурет 15) бұраңыз. Сүтті жылыту керек болса, классикалық сүт көпірткіштегі тұтқаны сүтті кофе белгішесіне (сурет 16) бұраңыз.
- 6 Классикалық сүт көпірткіш тұтқасындағы белгіше қара көрсеткімен тураланғанын тексеріңіз.
- 7 Іске қосу (сурет 17) үшін іске қосу/тоқтату түймесін ►■ басыңыз.
 - Машина қыза бастап, бу сүтке күшпен өтіп, сүт көбіктенеді немесе жылиды.
- 8 Сүт құмырасындағы сүт талап етілетін көбік көлеміне немесе жылуға жетсе, сүтті көпіртуді/жылытуды тоқтату үшін іске қосу/тоқтату ►■ түймесін басыңыз.

i Сүтті 90 секундтан ұзақ булауға болмайды. 90 секундтан кейін булау автоматты түрде тоқтайды.

i Сүт көбігінің үздік сапасына қол жеткізу үшін сүтті көпірту барысында сүт құмырасын жылжытуға болмайды.

Қосымша ұрыс (ExtraShot) (тек белгілі бір түрлері)

Машинаңыз кофемен сүтті сусындарға ристреттоның қосымша ұрысын қосу мүмкіндігін ұсынады (мысалы, күштірек кофе қажет болса).

- 1 Шүмек астына шыны қойыңыз
- 2 Сусынды таңдау үшін бір рет түртілетін сусындар белгішесін түртіңіз немесе сусынды таңдау үшін «Қосымша сусындар» белгішесін (тек белгілі бір түрлер) түртіңіз.
- 3 Күшті ең жоғары деңгейге орнату үшін жоғары көрсеткіні пайдаланып, ExtraShot функциясын (сурет 18) таңдаңыз.
- 4 Басқа параметрлерді дербестендіру керек болса, ОК белгішесін түртіңіз. Одан кейін сусынды қайнатуды бастау үшін іске қосу/тоқтату ►■ белгішесін басыңыз.
- 5 Машина тоқтағанша тамызуды тоқтату үшін, іске қосу/тоқтату ►■ белгішесін қайта басыңыз.

i ExtraShot функциясы таңдалса, бір уақытта тек бір кофе қайната аласыз.

Алдын ала ұнтақталған кофені қайнату

Мысалы, басқа кофе түрлері немесе кофеинсіз кофе қажет болса, дәндер орнына алдын ала ұнтақталған кофені таңдай аласыз.

- 1 Алдын ала ұнтақталған кофе бөлімі қақпағын ашып, оған (сурет 19) алдын ала ұнтақталған кофенің бір деңгейлі өлшеу қасығын салыңыз. Одан кейін қақпақты жабыңыз.
- 2 Бір рет түртілетін сусын белгішелерінің бірін түртіңіз немесе басқа сусынды таңдау үшін «Қосымша сусындар» белгішесін (тек белгілі бір түрлер) түртіңіз.
- 3 Алдын ала ұнтақталған кофе функциясын таңдаңыз. Бұны 2 жолмен істеуге болады:
 - күшті ең төменгі деңгейге орнату үшін төмен көрсеткіні пайдаланып, алдын ала ұнтақтау функциясын таңдаңыз.
 - Параметрлер  белгішесін басып, алдын ала ұнтақтау функциясын таңдау үшін төмен көрсеткіні пайдаланыңыз.
- 4 Машина тоқтағанша кофе тамызуды тоқтату үшін, іске қосу/тоқтату ►■ түймесін қайта басыңыз.

i Алдын ала ұнтақталған кофе функциясын таңдаған кезде:
- ол автоматты түрде сақталады.

- бір уақытта тек бір кофені қайната аласыз.
- басқа иіс күшін таңдау мүмкін емес.

Ыстық су ағызу

- 1 Тіркелген жағдайда LatteGo ыдысын немесе сүт көпірткішті алыңыз.
- 2 Ыстық су шүмегі астына шыны қойыңыз.
- 3 Ыстық суды таңдау үшін «Ыстық су» белгішесін (тек белгілі бір түрлер) түртіңіз немесе «Қосымша сусындар» белгішесін (тек белгілі бір түрлер) (сурет 4) түртіңіз.
- 4 Ыстық су мөлшерін және/немесе температураны теңшеліміңізге реттеу үшін жоғары және төмен көрсеткілерін пайдаланыңыз.
- 5 Іске қосу/тоқтату ►■ түймесін басыңыз.
 - Ыстық су шүмегінен (сурет 20) ыстық су ағады.
- 6 Машина тоқтағанша ыстық су тамызуды тоқтату үшін, іске қосу/тоқтату ►■ түймесін қайта басыңыз.

Сусындарды жекелендіру

Машина сусын параметрлерін жеке теңшеліміңізге сәйкес реттеуге және реттелмелі сусынды жеке профильге сақтауға мүмкіндік береді. Әр түрлі профильдерде әр түрлі түстер бар.

Сусынды таңдағаннан кейін бір рет түртілетін сусын белгішелерінің бірін түрту немесе «Қосымша сусындар» белгішесін (тек белгілі бір түрлер) түрту арқылы мына әрекеттерді орындай аласыз:

- 1 жоғары және төмен белгішелері (сурет 21) арқылы иіс күшін реттеу. 5 күш бар, ең төмені ең әлсізі болады, ал ең жоғарғысы ең күштісі болады.
- 2 жоғары және төмен белгішелері арқылы кофе мөлшерін (сурет 22) және/немесе сүт мөлшерін (тек белгілі бір түрлер) реттеу. Параметрлердің әрқайсысының 5 мөлшері бар.

i Машина қайнатып болған соң, сіз таңдаған параметрлер профиліңізде автоматты түрде сақталады.

Профильді таңдау

Профильді таңдап, «Менің кофе таңдауым» профильдері (My Coffee Choice Profiles) арқылы рецептті сақтаңыз.

- 1 Түсті профильдердің бірін таңдау үшін профильдер  белгішесін қайта түртіңіз. Барлық профильдерде басқа түс бар.
- 2 Бір рет түртілетін сусын белгішелерінің бірін түрту немесе «Қосымша сусындар» белгішесін (тек белгілі бір түрлер) түрту арқылы сусынды таңдаңыз.
- 3 Сусын параметрлерін таңдаулы дәміңізге реттеңіз.
- 4 Сіз таңдаған сусынды қайнату үшін іске қосу/тоқтату ►■ түймесін басыңыз
 - Енді жаңа параметрлер сіз таңдаған түсті профильде сақталған.

i Сіз машинаның зауыттық параметрлерін үнемі қалпына келтіре аласыз.

Қонақ профилі

Машинаңыз қонақ профилімен жабдықталған. Қонақ профилі таңдалса, профиль белгішесі өшеді. Осы профильді таңдасаңыз, параметрлерді жеке теңшеліміңізге дербестендіре аласыз, бірақ сіз қайнататын рецепттер сақталмайды.

Құрылғы параметрлерін реттеу

Судың қаттылығын таңдау

 Машина өнімділігін оңтайландыру және қызметін ұзарту үшін, су кермектігі параметрін ауданыңыздағы су кермектігі деңгейіне реттеу ұсынылады. Сонымен қатар, бұл машина қағын жиі түсіру қажеттілігін болдырмайды. Су кермектігінің әдепкі параметрі - 4: қатты су.

Ауданыңыздағы су кермектігін анықтау үшін, қорапта берілген су кермектігін сынау жолағын пайдаланыңыз:

- 1 Су кермектігін сынау жолағын ағын суға батырыңыз немесе ағын суда 1 секунд (сурет 23) ұстап тұрыңыз.
- 2 1 минут күтіңіз. Сынақ жолағындағы қызыл түске өзгерген квадраттар саны су кермектігін (сурет 24) көрсетеді.

Машинаны дұрыс су кермектігіне орнатыңыз:

- 1 Параметрлер  белгішесін түртіп, «Су кермектігі» параметрін таңдау үшін жоғары және төмен көрсеткілерін пайдаланыңыз. Одан кейін растау үшін ОК белгішесін басыңыз.
- 2 Су кермектігі деңгейін таңдау үшін жоғары және төмен белгішелерін пайдаланыңыз. Дисплейден таңдалған қызыл шаршылар саны сынақ жолағындағы (сурет 25) қызыл квадраттар санымен бірдей болуы керек.
- 3 Дұрыс су кермектігі орнатылса, растау үшін ОК белгішесін түртіңіз.

Тартқыш параметрлерін реттеу

Ден ыдысындағы ұнтақтау параметрі тұтқасымен кофе күшін өзгерте аласыз. Ұнтақтау параметрі қаншалықты төмен болса, кофе дәндері соншалықты ұнтақталады және кофе күштірек болады. Таңдауға болатын 12 түрлі ұнтақтау параметрі болады.

Машина кофе дәндерінің ең жақсы дәмді орнатуы керек. Сол себепті, 100-150 стакан қайнатпайынша тартқыш параметрлерін реттеу ұсынылады (шамамен 1 айлық пайдалану).

 Құрылғыда кофе дәндерін ұнтақтау кезінде ұнтақтау параметрлерін ғана реттеуге болады. Дәмінің толық айырмашылығын көрмей тұрып 2–3 сусын қайнату керек.

 Тартқышты зақымдамау үшін ұнтақтау параметрі тұтқасын әр ретте бір ойықтан көбірекке бұрмаңыз.

- 1 Кофе тамызу шүмегі астына шыны қойыңыз.
- 2 Кофе дәндері ыдысының қақпағын ашыңыз.
- 3 Эспрессо белгішесін түртіп, іске қосу/тоқтату  түймесін басыңыз.
- 4 Тартқышта ұнтақтауды бастаған кезде ұнтақтау параметрі тұтқасын төмен басып, оны сол немесе оң жаққа бұраңыз. (сурет 26)

Басқа машина параметрлерін реттеу



Параметрлер  белгішесін түрту арқылы мына машина параметрлерін реттей аласыз:

- Су кермектігі: ауданыңыздағы су кермектігіне сәйкес 5 деңгейдің арасынан таңдай аласыз;
- Күту уақыты: 15, 30, 60 немесе 180 мин таңдай аласыз
- Экран жарықтығы: төмен, орташа және жоғары параметрін таңдай аласыз.
- Тіл
- Дыбыс: машинаның дыбыстық сигналын белсендіруге немесе өшіруге болады

- Температура: кофеңіз үшін 3 қайнату температурасының бірін таңдай аласыз
- Алдыңғы жарықтандыру (тек белгілі бір түрле): «үнемі қосулы», «қайнату барысында» немесе «үнемі өшірулі» параметрін таңдай аласыз.
- Өлшем бірлігі: мл немесе унция арасынан таңдай аласыз.

Зауыттық параметрлерге қалпына келтіру

Машина зауыттық параметрлерді кез келген уақытта қалпына келтіру мүмкіндігін ұсынады.

- 1 Параметрлер  белгішесін түртіңіз.
- 2 «Зауыттық параметрлерді» таңдау үшін жоғары және төмен белгішелерін пайдаланыңыз. ОК белгішесін түрту арқылы растаңыз.
- 3 Параметрлерді қалпына келтіру керектігін растау үшін іске қосу/тоқтату  түймесін басыңыз.
 - Енді параметрлер қалпына келтіріледі.

i Өдепкі бойынша мына зауыттық параметрлерді қалпына келтіруге болады: су кермектігі, күту уақыты, дисплей жарықтығы, дыбыс, температура, алдыңғы жарықтандыру, профильдер.

Қайнату құралын алу және салу

Қайнату құралын алу, салу және тазалау жолының толық бейне нұсқаулары үшін www.philips.com/coffee-care торабына өтіңіз.

Қайнату құралын машинадан шығарып алу

- 1 Құрылғыны өшіріңіз.
- 2 Су ыдысын алып, қызмет көрсету есігін (сурет 27) ашыңыз.
- 3 PUSH (Басу) сабын (сурет 28) басып, қайнату құралы тұтқасын тартып, құрылғыдан (сурет 29) алыңыз.

Қайнату құралын қайта салу

A Қайнату құралын құрылғыға қайта сырғыту алдында, дұрыс күйде екендігін тексеріңіз.

- 1 Қайнату құралы дұрыс орында екендігін тексеріңіз. Қайнату құралының бүйіріндегі сары цилиндріндегі көрсеткі қара көрсеткімен және N (сурет 30) белгісімен тураланған.
 - Егер олар тураланбаса, иінтірек қайнату құралы (сурет 31) негізімен байланысқанша басыңыз.
- 2 Қайнату құралын бағыттағыштар (сурет 32) бойымен орнына сырт (сурет 33) етіп түскенше машинаға сырғытыңыз. PUSH (Басу) түймесін баспаңыз.
- 3 Қызмет көрсету есігін жауып, су ыдысын кері салыңыз.

Тазалау және техникалық қызмет көрсету

Жүйелі тазалау және техникалық қызмет көрсету машинаны жақсы күйде сақтайды және жақсы дәмді кофе мен тұрақты кофе ағынын ұзақ уақыт қамтамасыз етеді.

Машинаның барлық алынбалы бөлшектерін тазалау уақыты мен әдісі туралық толық сипаттаманы төмендегі кестеден қараңыз. Толық ақпарат пен нұсқауларды www.philips.com/coffee-care торабынан таба аласыз. Ыдыс жуғышта тазалауға болатын бөлшектер шолуын В суретінен қараңыз.

Алынбалы бөлшектер	Тазалау уақыты	Тазалау әдісі
Қайнату құралы	Апта сайын	Қайнату құралын машинадан шығарып алыңыз. Оны ағын сумен шайыңыз.
	Ай сайын	Philips кофе майын кетіргіш таблеткасымен қайнату құралын тазалаңыз.
Классикалық сүт көпірткіш	Қолданған сайын	Алдымен, машинаға тіркеулі тұрған сүт көпірткішті «Сүтті жылдам тазалау» бағдарламасы арқылы тазалаңыз. Одан кейін машинадан сүт көпірткішті алып, оны бөлшектеңіз. Барлық бөлшектерді ағын суда немесе ыдыс жуғышта тазалаңыз.
Алдын ала ұнтақталған кофе бөлімі	Алдын ала ұнтақталған кофе бөлімін бітелген-бітелмегенін апта сайын тексеріңіз.	Машинаны ажыратып, қайнату құралын алыңыз. Алдын ала ұнтақталған кофе бөлімі қақпағын ашып, оған қасық сабын салыңыз. Бітеген ұнтақталған кофе төмен (сурет 34) түскенше тұтқаны жоғары және төмен жылжытыңыз. Толық бейне нұсқаулары үшін www.philips.com/coffee-care торабына кіріңіз.
Тартылған кофе ыдысы	Кофе ұнтақтарының ыдысын машина ұсынған кезде босатыңыз. Оны апта сайын тазалаңыз.	Машина қосылған кезде кофе ұнтақтары ыдысын шығарып алыңыз. Оны ағын суда шамалы жуу сұйықтығымен шайыңыз немесе ыдыс жуғышта тазалаңыз. Кофе ұнтақтары ыдысының (A15 суреті) алдыңғы тақтасын ыдыс жуғышта жууға болмайды.
Тамшы науасы	Тамшы науасын күн сайын немесе қызыл «тамшы науасы толық» индикаторы тамшы науасы (сурет 35) арқылы жыпылықтаған сайын босатыңыз. Тамшы науасын апта сайын тазалаңыз.	Тамшы науасын (сурет 36) алып, оны ағын суда шамалы жуу сұйықтығымен шайыңыз. Тамшы науасын ыдыс жуғышта да тазалауға болады. Кофе ұнтақтары ыдысының (A15 суреті) алдыңғы тақтасын ыдыс жуғышта жууға болмайды.
LatteGo	Қолданған сайын	Алдымен, машинаға тіркеулі тұрған LatteGo құралын «Сүтті жылдам тазалау» бағдарламасы арқылы тазалаңыз. Одан кейін оны машинадан алып, ағын сумен шайыңыз немесе ыдыс жуғышта тазалаңыз.
Қайнату құралын майлау	2 ай сайын	Майлау кестесін қарап, қайнату құралын Philips майымен майлаңыз.
Су ыдысы	Апта сайын	Су ыдысын ағып тұрған сумен шайыңыз
Машинаның алды	Апта сайын	Қырмайтын шүберекпен тазалау

Қайнату құралын тазалау

Қайнату құралын жүйелі тазалау кофе қалдықтарының ішкі тізбектерге бітелуін болдырмайды. Қайнату құралын алу, салу және тазалау жолының бейне нұсқаулары үшін www.philips.com/coffee-care торабына өтіңіз.

Қайнату құралын ағын су астында тазалау

- 1 Қайнату құралын алыңыз.
- 2 Қайнату құралын сумен дұрыстап шайыңыз. Қайнату құралының үстіңгі сүзгісін (сурет 37) мұқият тазалаңыз.
- 3 Қайнату құралын кері салу алдында ауада кептіріңіз. Талшықтардың қайнату құралында жиналуын болдырмау үшін қайнату құралын шүберекпен сүртпеңіз.

Кофе майын кетіргіш үстелдерімен қайнату құралын тазалау

Тек Philips кофе майын кетіргіш таблеткаларын пайдаланыңыз.

- 1 Тазалау  белгішесін түртіп, «Қайнату құралын тазалау» параметрін таңдау үшін жоғары және төмен көрсеткілерін пайдаланыңыз.
- 2 Растау үшін ОК белгішесін түртіп, экрандағы нұсқауларды орындаңыз.

Қайнату құралын майлау

Машина өнімділігін жақсарту үшін, жылжымалы бөлшектердің еркін қозғалысын қамтамасыз ету үшін қайнату құралын 2 ай сайын майлау ұсынылады.

- 1 Қайнату құралының (сурет 38) поршеніне (сүр бөлшекке) майды жұқалап жағыңыз.
- 2 Қайнату құралының (сурет 39) төменгі жағындағы білікке (сүр бөлшекке) майды жұқалап жағыңыз.
- 3 Екі жағындағы (сурет 40) бағыттауыштарға майды жұқалап жағыңыз.

LatteGo құралын (сүт ыдысы) (тек белгілі бір түрлер) тазалау

LatteGo құралын жылдам тазалау

- 1 LatteGo құралы машинаға (сурет 10) дұрыс тіркелгенін тексеріңіз.
- 2 Шүмек астына шыны қойыңыз.
- 3 Тазалау  белгішесін түртіп, «Сүтті жылдам тазалау» бағдарламасын таңдау үшін жоғары және төмен көрсеткілерін пайдаланыңыз.
- 4 Растау үшін ОК белгішесін түртіп, сүт жүйесінде қалған сүтті кетіру үшін экрандағы нұсқауларды орындаңыз.
 - Сүт жүйесі арқылы ыстық судың кішкентай тамшылары ағады.
- 5 LatteGo құралын тоңазытқышқа қалған сүтпен сақтаңыз.

LatteGo құралын дұрыстап тазалау

- 1 LatteGo құралын машинадан (сурет 41) алыңыз.
- 2 Қалған сүтті төгіп тастаңыз.
- 3 Босату түймесін басып, сүт ыдысын LatteGo (сурет 42) жақтауынан алыңыз.
- 4 Барлық бөлшектерді ыдыс жуғышта немесе ағын суда жылы сумен және шамалы жуу сұйықтығымен тазалаңыз.

Классикалық сүт шайқағыш (кейбір түрлерінде ғана) тазалау

Классикалық сүт көпірткішті жылдам тазалау

- 1 Классикалық сүт көпірткіш машинаға (сурет 13) дұрыс тіркелгенін тексеріңіз.
- 2 Шүмек астына шыны қойыңыз.
- 3 Тазалау  белгішесін түртіп, «Сүтті жылдам тазалау» бағдарламасын таңдау үшін жоғары және төмен көрсеткілерін пайдаланыңыз.
- 4 Растау үшін ОК белгішесін түртіп, сүт көпірткіште қалған сүтті кетіру үшін экрандағы нұсқауларды орындаңыз.
 - Сүт жүйесі арқылы ыстық судың кішкентай тамшылары ағады.

5 Сүт көпірткішті дымқыл шүберекпен тазалаңыз.

Классикалық сүт көпірткішті күн сайын тазалау

- 1 Сүт көпірткішті суытып қойыңыз.
- 2 Сүт көпірткішті солға еңкейтіп, металл және силикон бөлшекті (сурет 43) алыңыз.
- 3 Үш бөлшекті (сурет 44) бөлшектеп, оларды таза сумен шайыңыз немесе ыдыс жуғышта тазалаңыз.
- 4 Үш сүт көпірткіш бөлшегін қайта жинақтап, сүт көпірткішті машинаға қайта тіркеңіз.

AquaClean су сүзгісі

Машинаңызда AquaClean қосулы. Кофе дәмін сақтау үшін, AquaClean су сүзгісін су ыдысына сала аласыз. Сонымен қатар, ол құрылғыда жиналған шөгіндіні кетіру арқылы қақ түсіру қажеттілігін қысқартады. AquaClean су сүзгісін жергілікті бөлшек сауда орнынан, өкілетті қызмет көрсету орталықтарынан немесе онлайн www.philips.com/parts-and-accessories торабынан сатып ала аласыз.

AquaClean сүзгісінің күй көрсеткіші

AquaClean сүзгісі белсенді болса, AquaClean сүзгісінің күйі экранда үнемі пайыз ретінде көрінеді.

- AquaClean сүзгісінің күйі 10% немесе одан аз болса, машинаны қосқан сайын экранда хабар 2 секунд көрсетіледі. Бұл хабар жаңа сүзгіні сатып алуға кеңес береді.
- Сүзгі күйі 0% болса, машинаны қосқан сайын машина AquaClean сүзгісін ауыстыруды сұрайды.

AquaClean су сүзгісін белсендіру (5 мин)

i Машина сүзгінің су ыдысына салынғанын автоматты түрде анықтай алмайды. Сол себепті, «Тазалау» мәзіріне орнатылған әрбір жаңа AquaClean су сүзгісін белсендіруіңіз керек.

Машина сүзгіні белсендіру хабарын көрсетуді тоқтатқан соң, AquaClean су сүзгісін әлі де белсендіруге болады, бірақ ол үшін машина қағын түсіру қажет болады.

i AquaClean су сүзгісін пайдалануды бастау алдында машина толығымен шөгіндісіз болуы керек.

AquaClean су сүзгісін белсендіру алдында оны төменде сипатталған суға малу арқылы дайындау керек. Бұл әрекет орындалмаса, машина су орнына ауа тартып, көп шу жасауы мүмкін және машинаның кофе қайнатуын болдырмауы мүмкін.

- 1 «Тазалау»  белгішесін түртіп, «AquaClean» параметрін таңдау үшін жоғары және төмен көрсеткілерін пайдаланыңыз.
- 2 Растау үшін ОК белгішесін түртіңіз.
- 3 Белсендіру экраны пайда болса, ОК белгішесін қайта түртіңіз. Экрандағы нұсқауларды орындаңыз.
- 4 Сүзгіні шамамен 5 секунд (сурет 45) шайқаңыз.
- 5 Сүзгіні суық сулы құмыраға жоғарыдан төмен қаратып батырып, оны (сурет 46) шайқаңыз/басыңыз.
- 6 Сүзгіні тікелей су ыдысындағы сүзгі байланысына салыңыз. Оны ең төменгі ықтимал нүктеге (сурет 47) басыңыз.
- 7 Су ыдысын таза сумен толтырып, оны машинаға қайта салыңыз.
- 8 Тіркелген жағдайда LatteGo құралын алыңыз (тек белгілі бір түрлер).
- 9 Ыстық су шүмегі/сүт көпірткіш астына таба қойыңыз.
- 10 Белсендіру процесін бастау үшін іске қосу/тоқтату ► түймесін басыңыз.
- 11 Ыстық су шүмегінен/сүт көпірткіштен 1 минут бойы ыстық су ағады.
- 12 Енді сүзгі сәтті белсендірілді.

AquaClean су сүзгісін ауыстыру (5 мин)

Сүзгіден 95 литр су аққаннан кейін сүзгі жұмысы тоқтайды. AquaClean күйінің индикаторы 0%-ға түсіп, сүзгіні ауыстыру керектігін ескертеді. Дисплейде AquaClean күйінің индикаторы көрсетілсе, машина қағын түсірмей сүзгіні ауыстыра аласыз. AquaClean су сүзгісі уақтылы ауыстырылмаса, шамалы уақыттан кейін AquaClean индикаторы өшеді. Сүзгіні ауыстыру керек болса, алдымен машина қағын түсіру керек.

AquaClean күйінің индикаторы 0%-ға түссе немесе машина AquaClean сүзгісін ауыстыру керектігін ескертсе:



- 1 ескі AquaClean су сүзгісін алыңыз.
- 2 жаңа сүзгіні орнатып, оны «AquaClean су сүзгісін белсендіру (5 мин)» тарауында сипатталғандай белсендіріңіз.

i Тіпті, машина ауыстыру қажеттілігін көрсетпесе, AquaClean су сүзгісін кемінде 3 ай сайын ауыстырыңыз.

Қақ түсіру процедурасы (30 мин)

Тек Philips қақ кетіргішін пайдаланыңыз. Ешбір жағдайда күкірт қышқылы, тұз қышқылы, сульфамин немесе сірке қышқылы (сірке суы) негізіндегі қақ кетіргішті пайдаланбаңыз, себебі бұл машинадағы су тізбегіне зақым келтіруі мүмкін және шөгіндіні дұрыс ерітпейді. Philips қақ кетіргішін пайдаланбау кепілдікке нұқсан келтіреді. Құрылғы қағын кетірмеу кепілдіктің күшін жояды. Philips қақ түсіру ерітіндісін www.philips.com/coffee-care веб-сайтында онлайн дүкенде сатып алуға болады.

Машина қағын кетіру керек болса, дисплейде хабар пайда болады.

- 1 Пайдаланушы интерфейсіндегі тазалау  белгішесін түртіп, мәзірден «Қақ кетіру» параметрін таңдаңыз.
- 2 Экрандағы нұсқауларды орындаңыз.
- 3 Тіркелген жағдайда LatteGo ыдысын немесе сүт көпірткішті алыңыз.
- 4 Тамшы науасын және кофе ұнтақтары ыдысын алып, оларды босатып, орнына кері салыңыз.
- 5 Су ыдысын алып, босатыңыз. Одан кейін AquaClean су сүзгісін алыңыз.
- 6 Philips қақ кетіргішінің толық бөтелкесін су ыдысына құйып, Қақтан тазалау көрсеткішіне (сурет 48) дейін сумен толтырыңыз. Одан кейін оны машинаға салыңыз.
- 7 Үлкен ыдысты (1,5 л) кофе тамызу шүмегі және су шүмегі астына қойыңыз.
- 8 Қақ кетіру процедурасын бастау үшін іске қосу/тоқтату  түймесін басыңыз. Қақтан тазалау процедурасы шамамен 30 минутқа созылады және қақтан тазалау циклі мен шаю циклінен тұрады.
- 9 Машина суды тамызуын тоқтатқанын күтіңіз. Дисплейде хабар пайда болса, су ыдысын қайта толтырыңыз. Машина су тамызуды тоқтатқан кезде қақ түсіру процедурасы аяқталады.
- 10 Жаңа AquaClean су сүзгісін су ыдысына орнатып белсендіріңіз.
 - Қақ түсіру процедурасы аяқталса, машина жаңа AquaClean сүзгісін орнату керектігін еске салады.

i Кеңес: AquaClean сүзгісін қолдану қақ түсіру қажеттілігін қысқартады!

Қақ түсіру процедурасына кедергі жасалғанда орындалатын әрекет

Басқару тақтасынан қосу/өшіру түймесін басумен қақтан тазалау процедурасынан шығуға болады. Егер қақтан тазалау процедурасы толығымен аяқталғанша үзілсе, келесі әрекетті орындаңыз:

- 1 Су ыдысын толығымен босатып шайыңыз.

- 2 Су ыдысына Қақтан тазалау деңгейі көрсеткішіне дейін таза су толтырып, машинаны қосыңыз. Машина қызуда әрі автоматты шаю бағдарламасын орындап жатыр.
- 3 Сусындарды қайнату алдында қолмен шаю циклін орындаңыз. Қолмен шаю циклін орындау үшін, алдымен ыстық су функциясын қайта таңдау арқылы ыстық су ыдысының жартысын тамызып, ұнтақталған кофе қоспай алдын ала ұнтақталған кофеңіз 2 шынысын қайнатыңыз.

i Егер қақ түсіру процедурасы аяқталмаса, машина басқа қақ түсіру процедурасын барынша тез талап етеді.

Қосалқы құрылғыларға тапсырыс беру

Машинаны тазалау және қағын түсіру үшін тек Philips техникалық қызмет өнімдерін пайдаланыңыз. Осы өнімдерді жергілікті бөлшек сауда орнынан, өкілетті қызмет көрсету орталықтарынан немесе онлайн www.philips.com/parts-and-accessories торабынан сатып ала аласыз. Қосалқы бөлшектердің толық тізімін онлайн табу үшін, машинаның үлгі нөмірін енгізіңіз. Қызмет есігі ішінен үлгі нөмірін таба аласыз.

Техникалық қызмет өнімдері және түр нөмірлері:

- Қақ түсіру ерітіндісі CA6700
- AquaClean су сүзгісі CA6903
- Қайнату құралының майы HD5061
- Кофе майын кетіргіш таблеткалар CA6704

i Brita сүзгілері бұл машинаға үйлесімді емес.

Ақаулықтарды жою

Бұл тарауда машинада жиі кездесетін мәселелер аталып өтеді. Қолдау көрсету бейнелері мен жиі қойылатын сұрақтардың толық тізімі www.philips.com/coffee-care веб-сайтында қолжетімді. Егер мәселені шешу мүмкін болмаса, еліңіздегі тұтынушыға қолдау көрсету орталығына хабарласыңыз. Байланыс мәліметтерін кепілдік парақшасынан көріңіз.

Ескерту белгішелері

Ескерту белгішесі

Шешім



Дисплейде «су ыдысы бос» белгішесі пайда болады.

- Су ыдысы босауға жақын. Су ыдысын тұщы сумен максималды деңгей көрсеткішіне дейін толтырыңыз.
- Су ыдысы орнында емес. Су ыдысын кері салыңыз.



Дисплейде «дән қосыңыз» белгішесі пайда болады.

- Дән ыдысын кофе дәндерімен толтырыңыз.



Дисплейде «кофе ұнтағының ыдысын босату» белгішесі пайда болады.

- Тартылған кофе ыдысы толы. Машина қосылған кезде кофе ұнтақтары ыдысын алып босатыңыз. Оны орнына салу алдында 5 секунд күтіңіз.

Ескерту
белгішесі

Шешім



Дисплейде «қайнату құралын салу» белгішесі пайда болады.

- Қайнату құралы орнында емес немесе дұрыс салынбаған. Қайнату құралын алып, орнына құлыпталғанын тексеріңіз. Қадамдық нұсқауларды «Қайнату құралын алу және салу» тарауынан қараңыз.

Қате кодтары

Төменгі жақтан шешуге болатын мәселелерді көрсететін қате кодтары тізімін таба аласыз. Бейне нұсқаулар www.philips.com/coffee-care торабында қолжетімді. Егер басқа қате коды пайда болса, Philips тұтынушыға қолдау көрсету орталығына хабарласыңыз. Байланыс мәліметтерін келілдік парақшасынан қараңыз.

Қате коды	Мәселе	Мүмкін шешімі
01	Кофені шұңғымасы бітелген.	Машинаны өшіріп, розеткадан ажыратыңыз. Қайнату құралын алыңыз. Одан кейін алдын ала ұнтақталған кофе бөлімі қақпағын ашып, қасық сабын салыңыз. Бітеген ұнтақталған кофе төмен түскенше тұтқаны жоғары және төмен жылжытыңыз. Толық бейне нұсқауларды алу үшін www.philips.com/coffee-care торабына кіріңіз.
03	Қайнату құралы ластанған немесе жақсы майланбаған.	Құрылғыны өшіріңіз. Қайнату құралын таза сумен шайып, ауада кептіріп, оны майлаңыз. «Қайнату құралын тазалау» тарауын қараңыз немесе толық бейне нұсқауларды алу үшін www.philips.com/coffee-care торабына кіріңіз. Одан кейін машинаны қайта қосыңыз.
04	Қайнату құралы дұрыс орналастырылмаған.	Құрылғыны өшіріңіз. Қайнату құралын алып қайта салыңыз. Қайнату құралын салу алдында дұрыс күйде екендігін тексеріңіз. «Қайнату құралын қолдану» тарауын қараңыз немесе келесі торапқа кіріңіз: www.philips.com/coffee-care торабына кіріңіз. Одан кейін машинаны қайта қосыңыз.
05	Су тізбегінде ауа бар.	Өшіріп қайта қосумен машинаны қайта іске қосыңыз. Егер бұл істесе, 2-3 ыстық шынаяғын ағызыңыз. Егер машина қағын ұзақ уақыт кетірмесеңіз, оны қақтан тазалаңыз.
	AquaClean сүзгісі орнату алдында дұрыс дайындалмаған немесе бітелген.	AquaClean сүзгісін алып, кофені қайта қайнатып қараңыз. Егер осы істесе, AquaClean сүзгісін кері салу алдында дұрыс дайындаңыз. AquaClean сүзгісін су ыдысына кері салыңыз. Егер бұл әлі де істемесе, сүзгі бітелуі мүмкін және ауыстыру керек.
11	Машинаны бөлме температурасына реттеу керек	Машинаның көлік/сыртқы температураны бөлме температурасына дейін реттеуіне шамалы уақыт беріңіз. Машинаны 30 минутқа өшіріп, оны қайта қосыңыз. Бұл жұмыс істемесе, еліңіздегі тұтынушыларды қолдау орталығына хабарласыңыз. Байланыс мәліметтерін келілдік парақшасынан қараңыз.
14	Машина қызып жатыр.	Машинаны өшіріп, 30 минуттан кейін қайта қосыңыз.

Ақаулықтарды жою кестесі

Бұл тарауда машинада жиі кездесетін мәселелер аталып өтеді. Қолдау көрсету бейнелері мен жиі қойылатын сұрақтардың толық тізімі www.philips.com/coffee-care веб-сайтында қолжетімді. Егер мәселені шешу мүмкін болмаса, еліңіздегі тұтынушыға қолдау көрсету орталығына хабарласыңыз. Байланыс мәліметтерін кепілдік парақшасынан қараңыз.

Мәселе	Себеп	Шешім
Менің жаңа кофе машинамының ішінде кофе қалдықтары бар.	Бұл машина кофемен сыналған.	Мұқият тазаланғанымен, біраз кофе қалдықтары қалуы мүмкін. Дегенмен, машина мүлде жаңа.
Тамшы науасы жылдам толады/тамшы науасында үнемі шамалы су болады.	Бұл қалыпты жағдай. Машинада ішкі тізбекті және қайнату құралын шаюға су пайдаланылады. Ішкі жүйе арқылы тікелей тамшы науасына су ағады.	Тамшы науасын күн сайын немесе қызыл «тамшы науасы толық» индикаторы тамшы науасының қақпағы арқылы жыпылықтаған сайын босатыңыз. Кеңес: шыққан шайылған суды жинау үшін тамызу шүмегіне шыныны қойыңыз.
«Кофе ұнтақтары ыдысын босату» белгішесі қосулы қалады.	Кофе ұнтақтары ыдысын машина өшірулі кезде босаттыңыз немесе оны жылдам орнына салдыңыз.	Машина қосылған кезде кофе ұнтақтары ыдысын босатыңыз. Кофе ұнтақтары ыдысын алып, кемінде 5 сек күтіп, оны қайта салыңыз.
Кофе ұнтақтары ыдысы толмаса да, машина маған ыдысты босатуды ұсынады.	Машина кофе ұнтақтары ыдысын босатқаннан кейін есептегішті қайта орнатпайды.	Кофе ұнтақтары ыдысын кері салған кезде шамамен 5 секунд күтіңіз. Осы орайда, кофе ұнтақтарын есептегіш нөлге орнатылады және кофе пакеттерінің саны дұрыс есептеледі.
		Машина қосылған кезде кофе ұнтақтары ыдысын босатыңыз. Егер машинаны өшіру кезінде кофе ұнтақтары ыдысын босатсаңыз, кофе ұнтақтарын есептегіш қайта орнатылмайды.
Кофе ұнтақтары ыдысы артық толған және дисплейде «кофе ұнтақтары ыдысын босату» белгішесі пайда болмаған.	Тамшы науасын ұнтақтар ыдысын босатусыз шығардыңыз.	Тамшы науасын алу кезінде кофе ұнтақтары ыдысын, тіпті, аз ғана кофе пакеті болса да босатыңыз. Бұның арқасында кофе пакеттерін есептегіш нөлге орнатылады және кофе пакеттерінің саны дұрыс есептеледі.
Қайнату құралын алу мүмкін емес.	Қайнату құралы дұрыс орында емес.	Машинаны келесі жолмен қайта орнатыңыз: қызмет көрсету есігін жауып, су ыдысын кері салыңыз. Машинаны өшіріп, қайта қосып, «сусындар» белгішелеріндегі шамдардың қосылуын күтіңіз. Қайнату құралын қайта алып қараңыз. Қадамдық нұсқауларды «Қайнату құралын алу және салу» тарауынан қараңыз.

Мәселе	Себеп	Шешім
Қайнату құралын салу мүмкін емес.	Қайнату құралы дұрыс орында емес.	Машинаны келесі жолмен қайта орнатыңыз: қызмет көрсету есігін жауып, су ыдысын кері салыңыз. Қайнату құралын шығарып алыңыз. Машинаны өшіріп, розеткадан ажыратыңыз. 30 сек күтіп, машинаны кері салып, қосып, «сусындар» белгішелеріндегі шамдардың қосылуын күтіңіз. Одан кейін қайнату құралын дұрыс күйге қойып, машинаға қайта салыңыз. Қадамдық нұсқауларды «Қайнату құралын алу және салу» тарауынан қараңыз.
Кофе сұйық.	Қайнату құралы ластанған немесе майлануы керек.	Қайнату құралын алып, оны ағын суда шайып, кептіруге қалдырыңыз. Одан кейін жылжымалы бөлшектерін майлаңыз.
	Машинада жеке реттеу процедурасы орындалуда. Машинаны алғаш рет пайдаланғанда, кофе дәндерінің басқа түріне ауыстырғанда немесе ұзақ уақыт пайдаланылмағанда осы процедура автоматты түрде басталады.	Машинаға жеке реттеу процедурасын аяқтауға рұқсат ету үшін, 5 кофе шынысын бірден қайнатыңыз.
	Тартқыш тым үлкен параметрге орнатылған.	Тартқышты дәл (төменірек) параметріне орнатыңыз. Әдемі толығымен өзгергенше 2-3 сусын қайнатыңыз.
Кофе жетерліктей ыстық емес.	Температура тым төмен деңгейге орнатылған.	Температураны максималды параметрге орнатыңыз. Температураны реттеу үшін «Параметрлер» белгішесін  басыңыз.
	Суық шыны сусын температурасын төмендетеді.	Ыстық сумен шаю арқылы шынаяқтарды алдын ала қыздырыңыз.
	Сүт қосу сусын температурасын төмендетеді.	Ыстық немесе суық сүт қосқаныңызға қарамастан, сүт қосу кофе температурасын төмендетеді. Ыстық сумен шаю арқылы шынаяқтарды алдын ала қыздырыңыз.
Кофе шықпайды немесе кофе баяу шығады.	AquaClean су сүзгісі орнатуға дұрыс дайындалмады.	AquaClean сүзгісін алып, шамалы ыстық су ағызыңыз. Бұл жұмыс істесе, AquaClean сүзгісі дұрыс орнатылмаған. AquaClean сүзгісін қайта орнатып, белсендіріп, «AquaClean су сүзгісі» тарауындағы барлық қадамдарды орындаңыз.

Мәселе	Себеп	Шешім
		Ұзақ уақыт пайдаланылмаса, AquaClean су сүзгісін қайта пайдалануға дайындап, 2-3 шыны ыстық су ағызыңыз.
	AquaClean су сүзгісі бітелген.	AquaClean су сүзгісін 3 ай сайын ауыстырыңыз. 3 айдан ескі сүзгі бітелуі мүмкін.
	Тартқыш тым кішкентай параметрге орнатылған.	Тартқышты үлкен (жоғары) параметрге орнатыңыз. Бұл кофе дәміне теріс әсер ететінін ескеріңіз.
	Қайнату құралы ластанған.	Қайнату құралын алып, оны ағын сумен жуыңыз.
	Кофе тамызу шүмегі ластанған.	Кофе тамызу шүмегін және саңылауларын құбыр тазалау құралымен немесе инемен тазалаңыз.
	Алдын ала ұнтақталған кофе бөлімі бітелген	Машинаны өшіріп, қайнату құралын алыңыз. Алдын ала ұнтақталған кофе бөлімі қақпағын ашып, оған қасық сабын салыңыз. Бітеген ұнтақталған кофе төмен (сурет 34) түскенше тұтқаны жоғары және төмен жылжытыңыз.
	Машина тізбегін қақ бітеп тастаған.	Машина қағын Philips қақ кетіргішімен тазалаңыз. Машина сізден сұраған кезде үнемі қағын кетіріңіз.
Сүт көбіктелмейді.	LatteGo ыдысы бар машиналар: LatteGo құралы дұрыс жинақталмаған.	LatteGo жақтауына сүт ыдысы (сырт етіп) дұрыс жинақталғанын тексеріңіз.
	LatteGo ыдысы бар машиналар: LatteGo сүт ыдысы және/немесе жақтауы ластанған.	LatteGo ыдысын бөлшектеп, екі бөлшекті ағын суда шайыңыз немесе ыдыс жуғышта тазалаңыз.
	Классикалық сүт көпірткіші бар машиналар: сүт көпірткіш дұрыс жинақталмаған.	Классикалық сүт көпірткіш дұрыс жинақталмағанын тексеріңіз.
	Пайдаланылатын сүт түрі көпіртуге арналмаған.	Әр түрлі сүт түрлері көбіктің әр түрлі мөлшерлеріне және әр түрлі сүт сапаларына әкеледі. Жақсы сүт көбігі нәтижесін беретін келесі сүт түрлері сыналды: жартылай майы алынған немесе толығымен майлы сиыр сүті және лактозасыз сүт.
Сүт LatteGo сүт ыдысының төменгі жағынан ағады.	Жақтау мен сүт ыдысы дұрыс жинақталмаған.	Алдымен сүт ыдысы үстін жақтау үстіндегі ілгек астына салыңыз. Одан кейін сүт ыдысының астыңғы бөлігін қатты басыңыз. Ол орнына түскен кезде сырт еткен дыбыс естіледі.

Мәселе	Себеп	Шешім
	LatteGo сүт ыдысы және/немесе жақтауы ластанған.	LatteGo ыдысын бөлшектеп, екі бөлшекті ағын суда шайыңыз немесе ыдыс жуғышта тазалаңыз.
Машина ағып жатқан сияқты.	Машинада ішкі тізбекті және қайнату құралын шаюға су пайдаланылады. Бұл су ішкі жүйе арқылы тікелей тамшы науасына ағады. Бұл қалыпты жағдай.	Тамшы науасын күн сайын немесе «тамшы науасы толық» индикаторы тамшы науасының қақпағы арқылы жыпылықтаған сайын босатыңыз. Кеңес: Шайылған суды жинау үшін тамызу шүмегіне шыныны қойып, тамшы науасындағы су мөлшерін азайтыңыз.
	Тамшы науасы тым толық әрі тасуда, бұл машинаның кему жағдайына ұқсайды.	Тамшы науасын күн сайын немесе «тамшы науасы толық» индикаторы тамшы науасының қақпағы арқылы жыпылықтаған сайын босатыңыз.
	Су ыдысы толығымен салынып, су ыдысынан шамалы су ағып, машинадан ауа шығарылады.	Су ыдысы дұрыс орында екендігін тексеріңіз: оны алып, барынша алыс баса отырып қайта салыңыз.
	Қайнату құралы ластанған/бітелген.	Қайнату құралын шайыңыз.
	Машина көлденең бетке орналастырылмаған.	Тамшы науасы толмай, «тамшы науасы толық» индикаторы дұрыс жұмыс істейтіндей етіп машинаны көлденең бетке орналастырыңыз.
AquaClean су сүзгісін белсендіру мүмкін емес және машина қақ түсіруді сұрайды.	Экранда AquaClean еске салғышы көрсетілгеннен кейін сүзгі орнатылмайды немесе ауыстырылмайды. Бұл машинаның толығымен шөгіндісіз еместігін білдіреді.	Алдымен, машина қағын түсіріп, одан кейін AquaClean су сүзгісін орнатыңыз.
Жаңа сүзгі бекітілмейді.	Philips AquaClean су сүзгісінен басқа сүзгіні орнатуға әрекет жасалуда.	Тек Philips AquaClean су сүзгісі машинаға сәйкес келеді.
	AquaClean су сүзгісіндегі резеңке сақина орнында емес.	AquaClean су сүзгісіне резеңке сақинаны кері салыңыз.
Машинадан қатты шу шығуда.	Пайдалану барысында машинаның кейбір шу шығаруы қалыпты жағдай болып есептеледі.	Егер машинадан әр түрлі шу шыға бастаса, қайнату құралын тазалап, оны майлаңыз.
	AquaClean су сүзгісі дұрыс дайындалмаған және ауа енді машинаға тартылады.	AquaClean су сүзгісін су ыдысынан алып, кері салу алдында қолданысқа дұрыстап дайындаңыз. Қадамдық нұсқауларды «AquaClean су сүзгісі» тарауынан қараңыз.

Мәселе	Себеп	Шешім
	Су ыдысы толығымен салынып, машинадан ауа шығарылады.	Су ыдысы дұрыс орында екендігін тексеріңіз: оны алып, барынша алыс баса отырып қайта салыңыз.

Техникалық ерекшеліктер

Өндіруші өнімнің техникалық сипаттамаларын жетілдіру құқығын сақтайды. Барлық алдын ала орнатылған мөлшерлер шамалас болады.

Сипаттама	Мән
Өлшемі (е x б x д)	246 x 377 x 434 мм
Салмағы	7-7.5 кг
Қуат сымы ұзындығы	1200 мм.
Су ыдысы	1,8 литр
Кофе дәндерінің ыдысының сыйымдылығы	275 г
Тартылған кофе ыдысының сыйымдылығы	12 пакет
LatteGo (сүт ыдысы) сыйымдылығы	250 мл
Реттелмелі шүмек биіктігі	88 -145 мм
Номинал кернеу - Қуат номиналы - Қуат көзі	Қызмет есігінің ішіндегі деректер белгісін қараңыз (A11 суреті)

Толығымен автоматты эспрессо Құрылғысы

Өндіруші: "Филипс Консьюмер Лайфстайл Б.В.", Туссендиепен 4, 9206 АД, Драхтен, Нидерланды
Ресей және Кедендік Одақ территориясына импорттаушы: "ФИЛИПС" ЖШҚ, Ресей Федерациясы,
123022 Мәскеу қаласы, Сергей Макеев көшесі, 13-үй, тел. +7 495 961-1111

EP4341, EP4343, EP4346, EP4349, EP5441, EP5444, EP5447: 230 В; 50 Гц; 1500 Вт немесе 220-240 В;
50 Гц; 1500 Вт

I- класс

Тұрмыстық қажеттіліктерге арналған

Румынияда жасалған

Сақтау шарттары, пайдалану

Температура	0 °C - +50 °C
Салыстырмалы ылғалдылық	20 % - 95 %
Атмосфералық қысым	85 - 109 kPa



Пластик емес бума материалдарында қағаз немесе картон бар.



Пластик бума материалдарында LDPE бар, басқаша көрсетілмеген жағдайда.

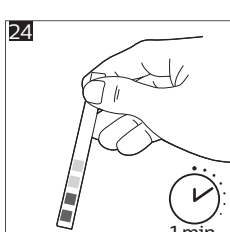
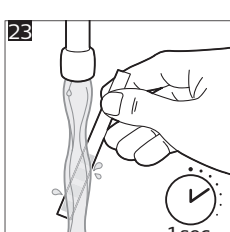
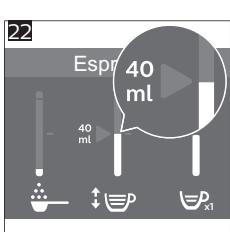
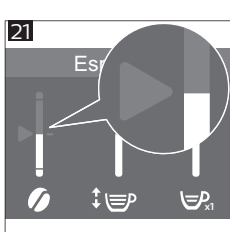
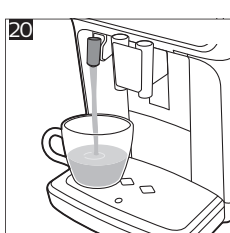
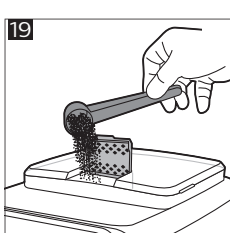
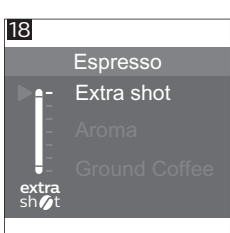
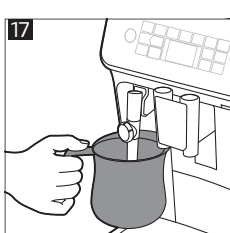
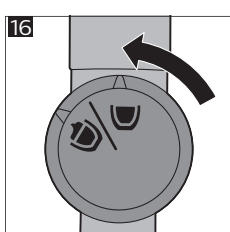
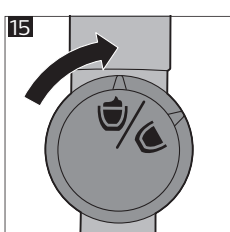
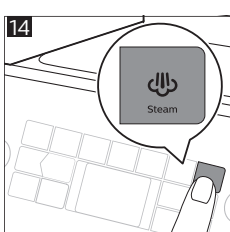
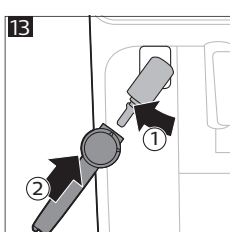
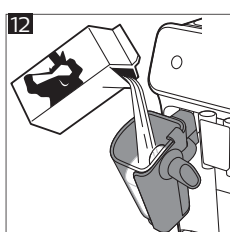
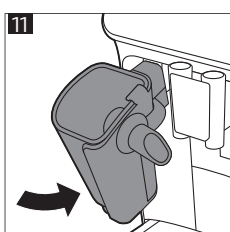
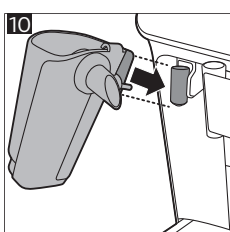
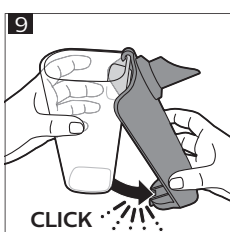
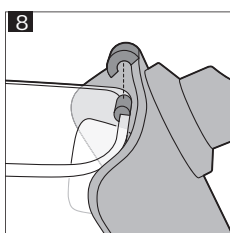
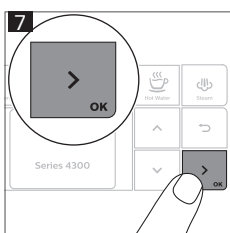
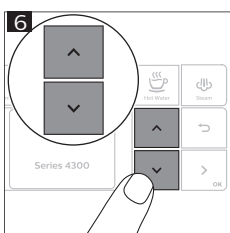
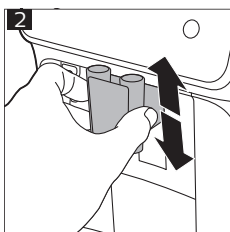

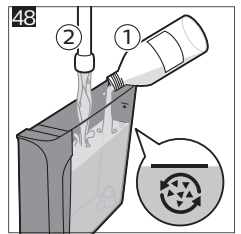
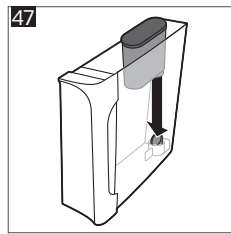
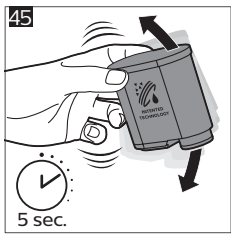
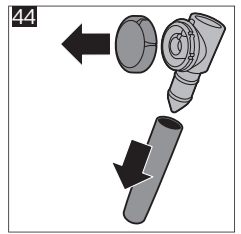
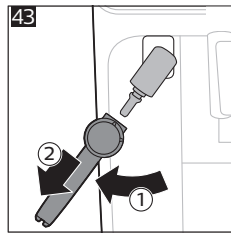
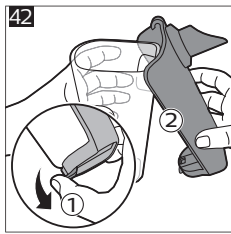
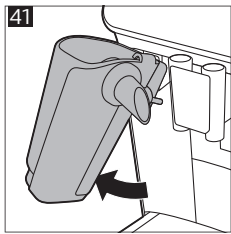
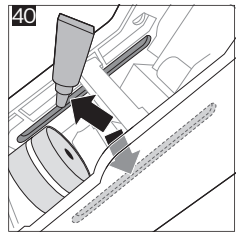
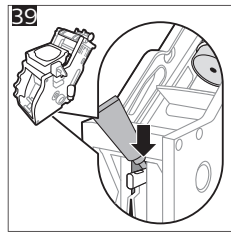
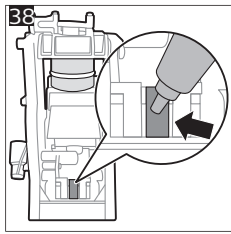
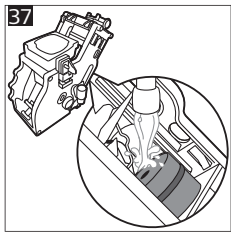
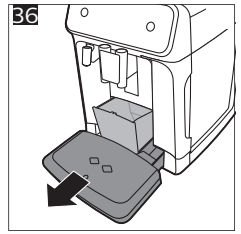
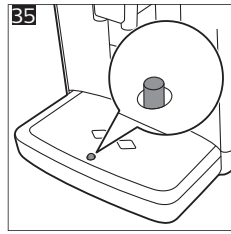
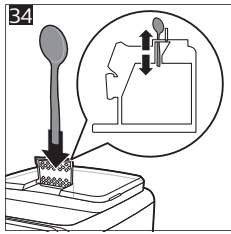
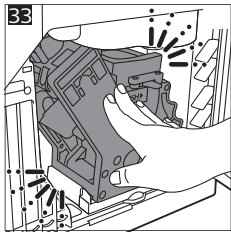
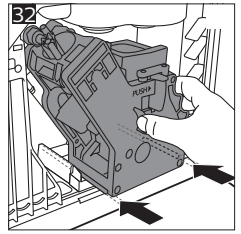
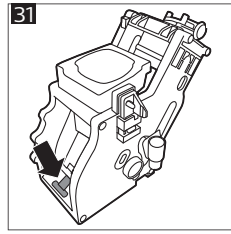
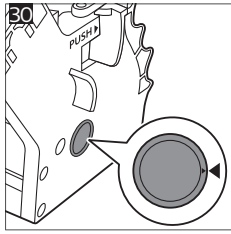
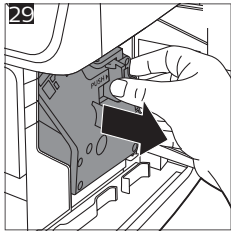
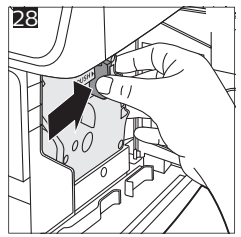
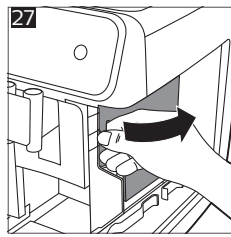
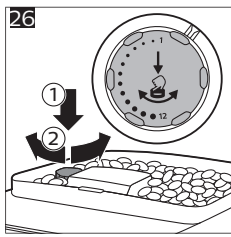
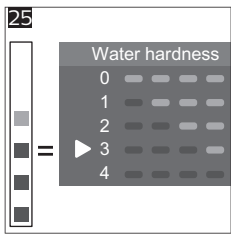





www.philips.com/coffee-care



421945014001



>75% recycled paper

EAC

PHILIPS



Čeština	2
Eesti	9
Hrvatski	15
Latviešu	22
Lietuviškai	29
Magyar	35
Polski	42
Română	49
Slovenščina	56
Slovensky	62
Srpski	69
Ελληνικά	73
Български	79
Русский	87
Українська	92
Қазақша	96

Důležité bezpečnostní informace

Tento přístroj je vybaven bezpečnostními prvky. Přesto pečlivě prostudujte a dodržujte bezpečnostní pokyny a přístroj používejte pouze v souladu s těmito pokyny, aby nedošlo k náhodnému poranění či škodě následkem nesprávného použití přístroje. Tuto příručku si uschovejte pro budoucí potřebu.

Varování

Obecné informace

- Než přístroj připojíte k síti, zkontrolujte, zda napětí uvedené na přístroji souhlasí s napětím v místní elektrické síti.
- Přístroj připojujte do řádně uzemněných zásuvek.
- Nenechávejte napájecí kabel viset přes hranu stolu nebo pracovní plochy ani se dotýkat horkých povrchů.
- Abyste snížili riziko úrazu elektrickým proudem, nikdy neponořujte přístroj, elektrickou zástrčku ani síťový kabel do vody ani do jiné kapaliny.
- Vyvarujte se polítky konektoru napájecího kabelu.
- Aby nevzniklo nebezpečí popálení, dbejte, abyste se nedostali do dosahu proudů horké vody tryskajících z přístroje.
- Nedotýkejte se horkých předmětů. Používejte rukojeti a knoflíky.
- Vypněte přístroj pomocí hlavního vypínače na zadní straně (je-li součástí přístroje) a vytáhněte síťovou zástrčku ze zásuvky:
 - pokud dojde k závadě.
 - pokud nebudete přístroj delší dobu používat.
 - před čištěním přístroje.
- Tahejte za zástrčku, nikoli za napájecí kabel.
- Nedotýkejte se síťové zástrčky mokřýma rukama.
- Pokud byste zjistili závadu na zástrčce, napájecím kabelu nebo na přístroji, dále jej nepoužívejte.
- Pokud je poškozen napájecí kabel, musí jeho výměnu provést společnost Philips, autorizovaný servis společnosti Philips nebo obdobně kvalifikovaní pracovníci, aby se předešlo možnému nebezpečí.
- Neprovádějte žádné úpravy přístroje ani jeho napájecího kabelu.

- Opravy vždy svěřte servisnímu středisku autorizovaného společností Philips, vyhnete se tak nebezpečí.
- Přístroj by neměly používat děti mladší 8 let věku.
- Děti od 8 let věku a osoby s omezenými fyzickými, smyslovými nebo duševními schopnostmi nebo nedostatkem zkušeností a znalostí mohou tento přístroj používat v případě, že jsou pod dohledem nebo byly poučeny o bezpečném používání přístroje a že chápou rizika, která mohou hrozit.
- Děti starší 8 let nesmí provádět čištění a uživatelskou údržbu, pokud jsou bez dozoru.
- Přístroj i jeho příslušenství a kabel udržujte mimo dosah dětí mladších 8 let.
- Dohlédněte na to, aby si s přístrojem nehrály děti.
- Do mlýnku na kávu nikdy nestrkejte prsty ani jakékoli předměty.
- Budte opatrní při výdeji horké vody a když přístroj vyplachuje systém. Před začátkem dávkování může z dávkovací hubice krátce vytrysknout horká voda. Vyčkejte na dokončení dávkovacího cyklu a až potom můžete začít přístroj používat nebo umístit nádržku LatteGo.

Upozornění

Obecné informace

- Tento přístroj je určen výhradně do běžné domácnosti. Není určen k použití v prostředí, jako jsou kuchyně pro zaměstnance v rámci obchodů, kanceláří, farem či jiných pracovišť.
- Přístroj vždy umístěte na rovnou stabilní podložku. Udržujte jej ve vzpřímené poloze, a to i při přemísťování.
- Nepokládejte přístroj na plotýnku ani přímo vedle horké trouby, topení nebo podobného zdroje tepla.
- Násypku na kávová zrna plňte výhradně praženou kávou. Pokud byste do násypky na kávová zrna vsypali mletou kávu, instantní kávu, nepražená kávová zrna nebo jakoukoli jinou hmotu, mohl by se přístroj poškodit.

- Nopoužívejte karamelizovaná nebo jinak ochucená kávová zrna.
- Před vložením nebo vyjmutím jakékoli součásti nechte přístroj vychladnout. Topné plochy mohou po použití zůstat zahřáté.
- Nikdy neplňte nádržku na vodu teplou, horkou ani perlivou vodou, protože může dojít k poškození nádržky i přístroje.
- K čištění přístroje nikdy nepoužívejte kovové žínky, abrazivní čisticí prostředky ani agresivní čisticí prostředky, jako je například benzín nebo aceton. Použijte pouze měkký hadřík navlhčený ve vodě.
- Pravidelně z přístroje odstraňujte vodní kámen. Přístroj signalizuje, kdy je třeba odstranit vodní kámen. Pokud tak neučiníte, přístroj může přestat správně fungovat. V takovém případě jeho oprava není kryta zárukou.
- Nevystavujte přístroj teplotám pod 0 °C. Zbylá voda v zahřívacím systému může zmrznout a přístroj poškodit.
- Pokud přístroj nebudete delší dobu používat, neponechávejte v nádržce vodu. Voda se může kontaminovat. Při každém použití přístroje vždy použijte čerstvou vodu.
- Nikdy nepoužívejte příslušenství nebo díly od jiných výrobců nebo takové, které nebyly doporučeny společností Philips. Pokud použijete takové díly či příslušenství, pozbývá záruka platnosti.
- Pravidelné čištění a údržba prodlužuje životnost vašeho přístroje a zajišťuje optimální kvalitu a chuť vaší kávy.
- Přístroj je nepřetržitě vystaven vlhku, kávě a vodnímu kameni. Proto je velmi důležité přístroj pravidelně čistit a udržovat podle pokynů v této uživatelské příručce a na webových stránkách. Nebudete-li přístroj čistit a udržovat, přístroj může přestat fungovat. V takovém případě jeho oprava není kryta zárukou.
- Spařovací jednotku nečistěte v myčce nádobí ani k jejímu čištění nepoužívejte prostředek na nádobí či čistič. Mohlo by to poškodit spařovací jednotku a nepříznivě ovlivnit chuť kávy.
- Spařovací jednotku nesaňte hadříkem, aby se uvnitř spařovací jednotku nezachytávala vlákna.
- Roztok vypuštěný během procesu odstranění vodního kamene nikdy nepijte.

- Do přihrádky na mletou kávu patří pouze mletá káva. Jiné látky a objekty by mohly přístroj velmi poškodit. V takovém případě jeho oprava není kryta zárukou.
- Pokud je přístroj používán, neumistujte ho do skříňky.

Přístroje s klasickým napěňovačem mléka

Varování

- Aby nevzniklo nebezpečí popálení, mějte na paměti, že před začátkem dávkování může z dávkovací hubice krátce vytrysknout horká voda.
- Klasického napěňovače mléka se nikdy nedotýkejte holýma rukama, protože může být během používání velmi horký. Používejte pouze odpovídající ochranné madlo.

Upozornění

- Po napěnění mléka rychle vyčistěte klasický napěňovač mléka vypuštěním malého množství horké vody do nádoby. Poté sejměte vnější část klasického napěňovače mléka a opláchněte ji vlažnou vodou.

Přístroje s nádržkou LatteGo

Varování

- Aby nevzniklo nebezpečí popálení, buďte si vědomi toho, že před dávkováním může krátce vytrysknout mléko a pára.
- Vyčkejte na dokončení dávkovacího cyklu a až potom vyjměte nádržku LatteGo.

Upozornění

- Před volbou kávového nápoje s mlékem se ujistěte, že nádržka LatteGo je instalována podle pokynů uvedených v uživatelské příručce.

- **Nepoužívejte** nádržku LatteGo, pokud nejsou všechny její součásti správně sestaveny podle pokynů uvedených v uživatelské příručce, nebo jsou-li poškozeny.
- Do nádržky LatteGo nepatří jiné tekutiny než voda či mléko.
- Nádržku LatteGo vždy vyjměte, když z přístroje odstraňujete vodní kámen a při dávkování horké vody.
- Všechny části nádržky LatteGo lze mýt v myčce.

Vodní filtr AquaClean

Před použitím vodního filtru AquaClean si pečlivě přečtěte tyto důležité informace a uschovejte je pro budoucí použití.

Varování

- Vodní filtr AquaClean je určen k použití pouze s kohoutkovou vodou upravenou pro využití pro obyvatelstvo (která je nepřetržitě pod kontrolou a jejíž pití je podle předpisů bezpečné) nebo s vodou ze soukromých zdrojů, jejíž pití bylo schváleno jako bezpečné. Pokud příslušné orgány vydají pokyn, že je nutné obecní vodu převařovat, je nutné převařovat i filtrovanou vodu. Pokud již pokyn převařovat vodu není v platnosti, je nutné celý kávovar vyčistit a vložit novou patronu.
- Pravidelně čistěte nádržku na vodu.
- Při používání určitými skupinami osob (např. u osob s oslabeným imunitním systémem a u malých dětí) se obecně doporučuje plnit nádržku na vodu minerální vodou nebo převařenou kohoutkovou vodu. Platí to i v případě, že je nainstalován vodní filtr AquaClean.
- Z hygienických důvodů se pro materiál vodního filtru AquaClean využívá speciální ošetření stříbrem. Ve filtrované vodě se může nacházet malé množství stříbra, které je neškodné lidskému zdraví. Toto ošetření je v souladu s doporučeními Světové zdravotnické organizace (WHO) pro pitnou vodu.

- Pokud trpíte onemocněním ledvin, docházíte jako pacient na dialýzu, případně držíte dietu s omezením sodíku, mějte na paměti, že během procesu filtrace se může obsah sodíku mírně zvýšit. Než začnete filtrovanou vodu používat, doporučujeme poradit se s lékařem.
- Když z kávovaru odstraňujete vodní kámen, vždy vodní filtr AquaClean z nádržky na vodu vyjměte. Poté celou nádržku na vodu důkladně vyčistěte a vodní filtr AquaClean vraťte na místo.
- Společnost Philips nepřijímá žádnou odpovědnost ani závazek, pokud nedodržíte výše uvedená doporučení týkající se používání a výměny vodního filtru AquaClean.

Upozornění

- Náhradní vodní filtry AquaClean skladujte na chladném a suchém místě v původním, uzavřeném obalu.
- Protože voda je potravinou, musí se voda v nádržce na vodu spotřebovat do 1 až 2 dnů.
- Pokud jste kávovar delší dobu nepoužívali (např. během dovolené nebo po dobu 3 měsíců od uvedení do provozu), případně pokud je požadován nový filtr, proveďte postup popsany níže v kapitole příručky „Aktivace vodního filtru AquaClean (5 min)“.

Elektromagnetická pole (EMP)

Tento přístroj odpovídá všem platným normám a předpisům týkajícím se elektromagnetických polí.

Recyklace



- Tento symbol znamená, že výrobek nelze likvidovat s běžným komunálním odpadem (2012/19/EU).
- Dodržujte předpisy vaší země týkající se sběru tříděného odpadu elektrických a elektronických výrobků. Správnou likvidací pomůžete zabránit negativním dopadům na životní prostředí a lidské zdraví.

Záruka a podpora

Více informací nebo podporu naleznete na adrese www.philips.com/coffee-care nebo na samostatném záručním listu.

Tähtis ohutusteave

See masin on varustatud ohutusfunktsioonidega. Sellele vaatamata lugege ja järgige hoolikalt ohutusjuhiseid ja kasutage masinat ainult nii nagu nendes juhistes kirjeldatud, et vältida juhuslikke vigastusi või kahjustusi masina ebaõige kasutamise tõttu. Hoidke see ohutusbrošüür tuleviku tarbeks alles.

Hoiatus

Üldteave

- Enne seadme sisselülitamist kontrollige, kas masinale märgitud pinge vastab vooluvõrgu pingele.
- Ühendage masin maandatud seinakontakti.
- Ärge laske toitejuhtmel rippuda üle laua või tööpinna serva ega kokku puutuda kuumade pindadega.
- Elektrilöögiohu vältimiseks ärge kunagi kastke masinat, toitejuhet ega toitejuhtme pistikut vette või muusse vedelikku.
- Ärge kunagi valage vedelikke toitejuhtme ühenduse lähedal.
- Põletusohu vältimiseks hoidke kehaosad eemal masinast väljuvatest kuumadest veepritsmetest.
- Ärge puudutage kuumi pindu. Kasutage käepidemeid ja nuppe.
- Lülitage masin selle tagaküljel asuvast pealülitist (kui olemas) välja ja eemaldage pistik seinakontaktist:
 - kui tekib tõrge.
 - kui te ei kavatse seadet pikema aja jooksul kasutada.
 - enne masina puhastamist.
- Tõmmake alati pistikust, mitte toitejuhtmest.
- Ärge puudutage toitepistikut märgade kätega.
- Ärge kasutage masinat, kui selle pistik, toitejuhe või masin ise on kahjustatud.
- Kui toitejuhe on kahjustunud, tuleb see ohu vältimiseks lasta asendada Philipsil, Philipsi volitatud hoolduskeskuses või samaväärse kvalifikatsiooniga isikul.
- Ärge tehke muudatusi masinale ega selle toitejuhtmele.
- Selleks, et vältida ohtu, laske remonditöid teostada vaid Philipsi poolt volitatud hoolduskeskustel.

- Masin ei ole mõeldud kasutamiseks lastele, kes on vähem kui 8 aastat vanad.
- Seda masinat võivad kasutada lapsed alates 8. eluaastast ning füüsiliste puuete ja vaimuhäiretega isikud või isikud, kellel puuduvad kogemused ja teadmised, kui neid valvatakse või neile on antud juhendid masina ohutu kasutamise kohta ja kui nad mõistavad sellega seotud ohte.
- Ärge laske lastel seadet puhastada ja hooldada, kui nad ei ole vähemalt 8 aastat vanad ja nad on järelevalveta.
- Hoidke masinat, selle tarvikuid ja toitejuhet alla 8-aastastele lastele kättesaamatus kohas.
- Lapsi tuleks jälgida, et nad ei mängiks masinaga.
- Ärge kunagi pange sõrmi ega muid esemeid kohviveskisse.
- Olge ettevaatlik, kui väljutate masinast kuuma vett ja kui masin loputab süsteemi. Valmistamis- või puhastustsükli alguses võib kuumaveetilast eralduda auru ja pritsida kuuma vett. Enne kui hakkate masinat kasutama või paigaldate LatteGo, tuleb oodata kuni valmistamis- või puhastustsükkel on lõppenud.

Ettevaatust

Üldteave

- Masin on mõeldud kasutamiseks ainult tavalises kodumajapidamises. See ei ole mõeldud kasutamiseks poodide personali köökides, kontorites, talude puhkeruumides ega teistes töökeskkondades.
- Alati asetage masin tasasele ja kindlale pinnale. Hoidke seda püstises asendis, ka transpordi ajal.
- Ärge asetage masinat keedualale ega kuuma ahju, küttekeha või sarnase soojusallika lähedusse.
- Oamahutisse pange vaid röstitud kohviube. Jahvatatud kohvi, lahustuva kohvi, toorete kohviubade või muude ainete oamahutisse panemine võib masinat kahjustada.
- Ärge kasutage karamelliseeritud või maitsestatud kohviube.

- Enne osade paigaldamist või eemaldamist laske masinal jahtuda. Küttepinnad võivad kasutamisejärgselt säilitada jääksoojust.
- Ärge kunagi täitke veepaaki sooja, kuuma või gaseeritud veega, kuna see võib kahjustada veepaaki ja masinat.
- Äge kunagi kasutage masina puhastamiseks küürimiskäsnu, abrasiivseid puhastusvahendeid ega sööbivaid vedelikke, nagu bensiini või atsetooni. Kasutage lihtsalt veega niisutatud pehmet lappi.
- Eemaldage seadmest katlakivi regulaarselt. Seade annab märku, millal tuleb katlakivi eemaldada. Kui jätate selle tegemata, ei tööta seade enam õigesti. Sellel juhul ei hõlma garantii rikete parandamist.
- Ärge hoiundage masinat temperatuuril alla 0 °C / 32 °F. Küttesüsteemi jäänud vesi võib külmuda ja masinat kahjustada.
- Ärge jätke vett veepaaki, kui te ei kavatse masinat pikema aja jooksul kasutada. Vesi võib saastuda. Iga kord kui kasutate masinat, kasutage värsket vett.
- Ärge kunagi kasutage selliseid teiste tootjate tarvikuid või osi, mida Philips ei ole eriliselt soovitanud. Selliste tarvikute või varuosade kasutamisel kaotab teie garantii kehtivuse.
- Regulaarne puhastamine ja hooldamine pikendab teie masina tööiga ja tagab kohvi parima kvaliteedi ning maitse.
- Masin puutub pidevalt kokku niiskuse, kohvi ja katlakiviga. Seetõttu on väga oluline masinat regulaarselt puhastada ja hooldada, nagu kasutusjuhendis kirjeldatud ja veebisaidil näidatud. Kui te puhastus- ja hooldusprotseduure eirate, võib masin lakata töötamast. Sellisel juhul remont garantii alla ei kuulu.
- Ärge peske kohvimoodulit nõudepesumasinas ega kasutage selle puhastamiseks pesemisvahendit või muid puhastusaineid. See võib põhjustada kohvimooduli rikkeid ja mõjuda halvasti kohvi maitsele.
- Ärge kuivatage kohvimoodulit lapiga, et vältida kiudude kogunemist kohvimooduli sisse.

- Ärge kunagi jooge katlakivieemaldamise protseduuri ajal masinast väljutatud vedelikku.
- Pange eeljahvatatud kohvi lahtrisse ainult eeljahvatatud kohvi. Teised ained või esemed võivad masinat tõsiselt kahjustada. Sellel juhul ei hõlma garantii rikete parandamist.
- Masin ei tohi kasutamise ajal olla kapis.

Klassikalise piimavahustajaga masinad

Hoiatus!

- Põletusohu vältimiseks pidage meeles, et enne valmistamis- või puhastustsüklit võib kuumaveetilast eralduda auru ja pritsida kuuma vett.
- Ärge katsuge klassikalist piimavahustajat paljaste kätega, sest see võib olla väga kuum. Kasutage ainult piimavahusti kaitsvat käepidet.

Ettevaatust

- Pärast piima vahustamist puhastage kiiresti klassikaline piimavahustaja, väljutades anumasse väikse koguse kuuma vett. Seejärel eemaldage klassikalise piimavahustaja välimine osa ning peske see leige veega.

LatteGo'ga varustatud seadmed

Hoiatus!

- Põletusohu vältimiseks pidage meeles, et väljutamisele võivad eelneda kuuma piima ja auru pritsmed.
- Enne LatteGo eemaldamist oodake, kuni väljutamistsükkel on lõppenud.

Ettevaatust!

- Enne piimapõhise kohvijoogi valimist kontrollige, et LatteGo on paigaldatud kasutusjuhendis toodud juhiste kohaselt.

- LatteGod **ei tohi** kasutada, kui kõik komponendid ei ole kasutusjuhendi juhiste kohaselt õigesti kokku pandud või kui need on kahjustunud.
- Ärge valage LatteGosse muid vedelikke peale piima ja vee.
- Enne masinast katlakivi eemaldamist ja kuuma vee väljutamist tuleb LatteGo alati eemaldada.
- Kõik LatteGo osad on nõudepesumasinas pestavad.

AquaClean-veefilter

Enne AquaClean-veefiltri kasutamist lugege see oluline teave hoolikalt läbi ja hoidke edaspidiseks alles.

Hoiatus!

- AquaClean-veefilter on loodud kasutamiseks vaid omavalitsuse veepuhastussüsteemi läbinud kraaniveega (mida kontrollitakse pidevalt ja mis on vastavalt õigusnormidele joomiskõlblik) ja joomiskõlblikuks tunnistatud eraveevõrgu veega. Kui ametiasutuste juhiste kohaselt on omavalitsuse vett tarvis keeta, tuleb filtreeritud vett samuti keeta. Kui vee keetmist enam ei nõuta, peab puhastama terve kohvimasina ning masinasse sisestama uue kasseti.
- Puhastage veepaaki regulaarselt.
- Mõne inimese korral (nt nõrgestatud immuunsüsteemiga inimesed ja imikud) on üldiselt soovitatav täita veepaak mineraalvee või läbikõhustatud kraaniveega, isegi kui paigaldatud on AquaCleani veefilter.
- Hügieenilistel kaalutlustel läbib AquaClean-veefiltri materjal eritöötlemise hõbedaga. Väike kogus hõbedat, mis on tervisele kahjutu, võib sattuda filtreeritud vette. See on kooskõlas Maailma Terviseorganisatsiooni (WHO) soovitustega joogiveele.
- Kui teil on neeruhaigus, olete dialüüsipatsient ja/või järgite naatriumivaest dieeti, pange tähele, et filtreerimise käigus võib naatriumi sisaldus veidi suurenedada. Soovitame enne filtreeritud vee kasutamist konsulteerida oma arstiga.

- Kui puhastate kohvimasinat katlakivist, eemaldage AquaClean-veefilter alati veepaagist. Seejärel puhastage põhjalikult veepaak ning vahetage AquaClean-veefilter.
- Philips ei võta endale vähimatki vastutust, kui eespool toodud soovitusi AquaClean-veefiltri kasutamiseks ja vahetamiseks eiratakse.

Ettevaatust!

- Hoidke AquaClean-veefiltrit jahedas kuivas kohas ning kinnises originaalpakendis.
- Kuna vesi on toiduaine, tuleb veepaagis olev vesi ära kasutada ühe-kahe ööpäeva jooksul.
- Teostage kasutusjuhendi jaotises „AquaClean-veefiltri aktiveerimine (5 min)” kirjeldatud toiming, kui te pole kohvimasinat pikemat aega kasutanud (nt puhkuse ajal), kui filtri paigaldamisest on möödunud rohkem kui kolm kuud või kui tuleb paigaldada uus filter.

Elektromagnetväljad (EMF)

See masin vastab kõikidele elektromagnetiliste väljadega kokkupuudet käsitlevatele kohaldatavatele standarditele ja õigusnormidele.

Ringlussevõtt



- See sümbol tähendab, et seda toodet ei tohi visata tavaliste olmejäätmete hulka (2012/19/EL).
- Järgige oma riigi elektriliste ja elektrooniliste toodete lahuskogumist reguleerivaid eeskirju. Õigel viisil kasutusest kõrvaldamine aitab ära hoida kahjulikke tagajärgi keskkonnale ja inimese tervisele.

Garantii ja tootetugi

Kui vajate teavet või abi, külastage Philipsi veebilehte www.philips.com/coffee-care või lugege läbi kaasasolev eraldi garantiileht.

Važne sigurnosne informacije

Ovaj aparat opremljen je sigurnosnim značajkama. Ipak, pažljivo pročitajte i slijedite sigurnosne upute i koristite aparat samo kako je opisano u ovim uputama, da biste izbjegli slučajnu ozljedu ili štetu zbog nepravilne uporabe aparata. Sačuvajte ovu sigurnosnu knjižicu za buduću uporabu.

Upozorenje

Općenito

- Prije priključivanja uređaja provjerite odgovara li mrežni napon naznačen na aparatu naponu lokalne mreže.
- Aparat priključujte u uzemljenu zidnu utičnicu.
- Kabel za napajanje ne smije visjeti preko ruba stola ili radne površine te ne smije dodirivati vruće površine.
- Kako biste izbjegli opasnost od strujnog udara, aparat, utikač napajanja ili kabel za napajanje nikada ne uranjajte u vodu ili bilo koju drugu tekućinu.
- Nemojte izlijevati tekućine po priključku kabela za napajanje.
- Kako biste izbjegli opasnost od opekлина, dijelove tijela držite podalje od mlazova vruće vode koje aparat proizvodi.
- Ne dodirujte vruće površine. Koristite ručke i gumbe.
- Glavnim prekidačem na stražnjoj strani aparata (ako je dio opreme) isključite aparat i izvadite utikač napajanja iz zidne utičnice:
 - ako dođe do kvara;
 - ako se neko vrijeme ne namjeravate koristiti uređajem;
 - prije čišćenja aparata.
- Povlačite utikač, a ne kabel za napajanje.
- Nemojte dodirivati utikač napajanja vlažnim rukama.
- Aparat nemojte koristiti ako su utikač ili kabel za napajanje, ili sam aparat oštećeni
- Ako se kabel napajanje ošteti, zamijenu mora izvršiti tvrtka Philips, ovlaštenu Philips servisni centar ili neka druga kvalificirana osoba kako bi se izbjegle potencijalno opasne situacije.

- Nemojte raditi nikakve preinake na aparatu ili kabelu za njegovo napajanje.
- Kako biste izbjegli opasnost, popravke vršite samo u servisnim centrima koji su ovlašteni od strane tvrtke Philips.
- Aparat ne smiju koristiti djeca mlađa od 8 godina.
- Ovaj aparat mogu koristiti djeca od 8 ili više godina te osobe sa smanjenim fizičkim, osjetilnim ili mentalnim sposobnostima, ili nedostatkom iskustva i znanja, ako su pod nadzorom ili su dobile upute o sigurnom korištenju aparata i ako razumiju moguće opasnosti.
- Čišćenje i korisničko održavanje smiju obavljati djeca starija od 8 godina, ako su pod nadzorom.
- Aparat, njegovu dodatnu opremu i kabel držite izvan dosega djece mlađe od 8 godina.
- Malu djecu potrebno je nadzirati kako se ne bi igrala aparatom.
- U mlinac za kavu nikad ne stavljajte prste ili druge predmete.
- Budite pažljivi kada ispuštate toplu vodu i kada uređaj ispire sustav. Prije ispuštanja, mali mlazovi vruće vode mogu izlaziti izvan žlijeba za istjecanje vruće vode. Prije nego što počnete upotrebljavati uređaj ili postavite LatteGo pričekajte dovršetak ciklusa ispuštanja vode.

Oprez

Općenito

- Ovaj aparat namijenjen je samo uobičajenoj kućnoj uporabi. Nije namijenjen uporabi u okruženjima poput kuhinja za osoblje u trgovinama, uredima, na farmama ili u drugim radnim okruženjima.
- Aparat uvijek postavite na ravnu i stabilnu površinu. Držite ga u okomitom položaju, također i tijekom transporta
- Aparat nikad nemojte postavljati na grijaću ploču ili u neposrednu blizinu vruće pećnice, grijalice ili sličnog izvora topline.

- U lijevak za kavu u zrnu stavljajte samo pržena zrna kave. Ako u lijevak za kavu u zrnu stavite mljevenu kavu, instant kavu, neprženu kavu u zrnu ili bilo koji drugi sadržaj, to može izazvati oštećenje aparata.
- Nemojte upotrebljavati karmeliziranu ili aromatiziranu kavu u zrnu.
- Prije umetanja ili uklanjanja bilo kojeg dijela, ostavite aparat da se ohladi. Površine koje se zagrijavaju mogu ostati vruće nakon uporabe.
- Spremnik za vodu nikada nemojte puniti toplom, vrućom ili gaziranom vodom jer biste tako mogli oštetiti spremnik za vodu i aparat.
- Za čišćenje aparata nikada nemojte koristiti spužvice za ribanje, abrazivna sredstva za čišćenje ili agresivne tekućine poput benzina ili acetona. Koristite običnu mekanu krpnu namočenu vodom.
- Redovito čistite uređaj od kamenca. Uređaj pokazuje kada treba provesti postupak uklanjanja kamenca. Ako to ne učinite vaš uređaj može prestati pravilno raditi. U tom slučaju popravak nije obuhvaćen jamstvom.
- Ne postavljajte aparat pri temperaturama nižim od 0°C. Voda zaostala u sustavu grijanja može se zamrznuti i prouzročiti oštećenje.
- Nemojte ostavljati vodu u spremniku za vodu ako aparat ne namjeravate upotrebljavati tijekom duljeg razdoblja. Voda se može onečistiti. Pri svakoj uporabi aparata koristite se svježom vodom.
- Nikad se nemojte koristiti dodatcima ili dijelovima drugih proizvođača ili proizvođača koje tvrtka Philips nije izričito preporučila. Ako se koristite takvim dodacima ili dijelovima, vaše jamstvo neće biti važeće.
- Redovitim čišćenjem i održavanjem produžuje se vijek trajanja aparata te se osigurava optimalna kvaliteta i okus kave.

- Aparat je neprekidno izložen vlazi, kavi i kamencu. Stoga je vrlo važno redovito čistiti i održavati aparat kao što je opisano u korisničkom priručniku i prikazano na mrežnoj stranici. Ako ne vršite te postupke čišćenja i održavanja, vaš aparat nakon određenog razdoblja može prestati raditi. U tom slučaju popravak nije obuhvaćen jamstvom.
- Nemojte prati sklop za kuhanje u stroju za pranje posuda i nemojte se koristiti deterdžentom ili sredstvima za čišćenje. To može izazvati kvar sklopa za kuhanje i negativno se odraziti na okus kave.
- Sklop za kuhanje nemojte brisati krpom kako biste spriječili nakupljanje vlakana u sklopu.
- Nikad nemojte piti otopinu koja istječe tijekom postupka uklanjanja kamenca.
- U odjeljak za unaprijed mljevenu kavu stavljajte samo unaprijed mljevenu kavu. Druge tvari i objekti mogu ozbiljno oštetiti aparat. U tom slučaju popravak nije obuhvaćen jamstvom.
- Aparat se ne smije postavljati u ormarić dok se upotrebljava.

Aparati s klasičnom pjenilicom za mlijeko

Upozorenje

- Kako biste izbjegli opasnost od opekline, prije ispuštanja vode imajte na umu kako mali mlazovi vode mogu izaći iz žlijeba za istjecanje vruće vode.
- Nikad ne dodirujte klasičnu pjenilicu za mlijeko golim rukama jer može biti vrlo vruća. Koristite samo odgovarajuću zaštitnu ručku.

Oprez

- Nakon pjenjenja mlijeka, brzo operite klasičnu pjenilicu za mlijeko ispuštanjem male količine vruće vode u spremnik. Zatim uklonite vanjski dio klasične pjenilice za mlijeko i operite ga mlakom vodom.

Uređaji s opcijom LatteGo

Upozorenje

- Kako biste izbjegli opasnost od opekline, imajte na umu da ispuštanju mogu prethoditi mlazovi mlijeka i vode.
- Prije nego što uklonite LatteGo pričekajte dovršetak ciklusa doziranja.

Oprez

- Prije nego što odaberete napitak od kave na bazi mlijeka provjerite je li LatteGo postavljen u skladu s uputama iz korisničkog priručnika.
- **Nemojte** koristiti LatteGo ako sve komponente nisu pravilno sastavljene u skladu s uputama iz korisničkog priručnika ili ako su oštećene.
- Izuzev vode i mlijeka, nikakve druge tekućine nemojte ulijevati u LatteGo.
- Kada iz uređaja uklanjate kamenac i kada dozirate toplu vodu, uvijek uklonite LatteGo.
- Svi dijelovi proizvoda LatteGo mogu se prati u stroju za pranje posuđa.

Filtar za vodu AquaClean

Pažljivo pročitajte ove važne informacije prije uporabe filtra vode AquaClean i sačuvajte ih za buduću uporabu.

Upozorenje

- Filtar vode AquaClean osmišljen je za uporabu samo s tretiranom vodom iz gradskog vodovoda (koja se stalno kontrolira i sigurna je za piće prema zakonskim uvjetima) i s vodom iz privatnih izvora koja je odobrena kao sigurna za piće. Ako vlasti izdaju uputu da se gradska voda mora prokuhati, filtrirana voda se također mora prokuhati. Kada uputa o prokuhavanju vode više ne bude na snazi, cijeli aparat za kavu se mora očistiti i mora se staviti novi uložak.
- Redovito čistite spremnik za vodu.
- Za određene skupine ljudi (npr. ljude oslabljenog imunosnog sustava i dojenčad) općenito se preporuča punjenje spremnika za vodu mineralnom vodom ili prokuhanom vodom iz slavine, čak i kada je instaliran filtar AquaClean.
- Zbog higijenskih razloga, materijal filtra vode AquaClean podložan je posebnom tretmanu srebrom. Mala količina srebra, koja je bezopasna za zdravlje, može završiti u filtriranoj vodi. Ovo je u skladu s preporukama Svjetske zdravstvene organizacije (WHO)
- Ukoliko bolujete od bolesti bubrega, idete na dijalizu i/ili ste na dijeti s ograničenim natrijem, molimo imajte na umu da se tijekom postupka filtracije, sadržaj natrija može malo povećati. Savjetujemo Vam da prije prve uporabe filtrirane vode konzultirate svog liječnika.
- Kada uklanjate aparat za kavu, filtar vode AquaClean uvijek uklonite iz spremnika za vodu. Zatim detaljno očistite cijeli spremnik za vodu i zamijenite filtar vode AquaClean.
- Philips ne prihvaća bilo kakvu odgovornost ako se ne slijede gore navedene preporuke za uporabu i zamjenu filtra vode AquaClean.

Oprez

- Zamjenski filtar vode AquaClean čuvajte na hladnom i suhom mjestu te u njegovom originalnom, zapečaćenom pakiranju.
- Kako je voda hrana, voda u spremniku vode se mora iskoristiti u roku od 1 do 2 dana.

- Ako uređaj za kavu niste koristili dulje vrijeme (npr. praznici, razdoblje od preko 3 mjeseca od instalacije ili kad je potreban novi filter), provedite postupak opisan u poglavlju „Aktiviranje filtra vode AquaClean (5 min)” korisničkog priručnika.

Elektromagnetska polja (EMF)

Ovaj aparat sukladan je svim primjenjivim standardima i propisima koji se tiču izloženosti elektromagnetskim poljima.

Recikliranje



- Ovaj simbol znači da se proizvod ne smije odlagati zajedno s običnim kućanskim otpadom (2012/19/EU).
- Poštujte državne propise o zasebnom prikupljanju električnog i elektroničkog otpada. Pravilno odlaganje otpada pomaže u sprječavanju negativnih posljedica za okoliš i ljudsko zdravlje.

Jamstvo i podrška

Ako trebate informacije ili podršku, posjetite www.philips.com/coffee-care ili pročitajte zasebni jamstveni letak.

Svarīga informācija par drošību

Šī ierīce ir aprīkota ar drošības funkcijām. Tomēr rūpīgi izlasiet un ievērojiet drošības norādījumus un izmantojiet ierīci tikai tā, kā aprakstīts šajos norādījumos, lai izvairītos no nejaušām traumām vai bojājumiem ierīces neatbilstošas lietošanas rezultātā. Saglabājiet šo drošības brošūru turpmākai atsaucei.

Brīdinājums

Vispārīgi

- Pirms ierīces pievienošanas elektrotīklam pārbaudiet, vai uz tās norādītais spriegums atbilst elektrotīkla spriegumam jūsu mājā.
- Pievienojiet ierīci tikai iezemētai sienas kontaktligzdai
- Neļaujiet elektroapgādes vadam pārkarāties pāri galda vai darba virsmas malai vai pieskarties karstām virsmām.
- Lai izvairītos no strāvas trieciena riska, nekādā gadījumā neiegremdējiet ierīci, kontaktdakšu vai elektroapgādes vadu ūdenī vai kādā citā šķidrumā.
- Nelejiet šķidrumus uz barošanas vada savienotāja.
- Lai neapdedzinātos, raugiet, lai ķermeņa daļas neatrastos vietās, kur no automāta izplūst karsta ūdens šlakatas.
- Nepieskarieties karstām virsmām. Izmantojiet rokturus un pogas.
- Izslēdziet ierīci ar galveno slēdzi tās aizmugurē (ja tāds ir) un atvienojiet kontaktdakšu no sienas kontaktligzdas tālāk norādītajos gadījumos:
 - ja ir darbības traucējumi.
 - ja ilgāku laiku nelietosiet ierīci.
 - pirms ierīces tīrīšanas.
- Velciet aiz kontaktdakšas, nevis aiz elektroapgādes vada.
- Nepieskarieties kontaktdakšai ar mitrām rokām.
- Neizmantojiet ierīci, ja ir bojāta kontaktdakša, barošanas vads vai pati ierīce.
- Ja strāvas vads ir bojāts, briesmu novēršanas nolūkā vada nomaiņu drīkst veikt Philips pārstāvis, Philips pilnvarota tehniskās apkopes centra pārstāvis vai līdzīgi kvalificētas personas.
- Nepārveidojiet ierīci vai tās barošanas vadu.

- Remontu ļaujiet veikt tikai „Philips” apstiprinātam pakalpojumu centram, lai novērstu bīstamību.
- Ieīci nav atļauts izmantot bērniem, kas jaunāki par 8 gadiem.
- Šo ieīci var izmantot bērni no 8 gadu vecuma un personas ar ierobežotām fiziskajām, uztveres vai garīgajām spējām vai bez pieredzes un zināšanām, ja šīm personām tiek nodrošināta uzraudzība vai sniegti norādījumi par ieīces drošu lietošanu un tās saprot iespējamo bīstamību.
- Bērni bez uzraudzības nedrīkst tīrīt ieīci vai veikt tās tehnisko apkopi, vienīgi, ja viņi vecāki par 8 gadiem un tiek uzraudzīti.
- Glabājiet ieīci, tās piederumus un strāvas vadu vietās, kuras nav pieejamas bērniem vecumā līdz 8 gadiem.
- Jāraugās, lai bērni nerotaļājas ar ieīci.
- Nekad nelieciet pirkstus vai kādus priekšmetus kafijas pupiņu smalcinātājā.
- Ievērojiet piesardzību, kad ieslēdzat karstā ūdens padevi un kad ieīce skalo sistēmu. Pirms ieīce sāk liet ūdeni, no karstā ūdens padeves teknes var izšļākties ūdens. Pirms sākat lietot ieīci vai uzstādāt “LatteGo”, uzgaidiet, līdz ūdens padeves cikls ir pabeigts.

levērbai

Vispārīgi

- Ieīce ir paredzēta tikai standarta lietošanai mājstaimniecībā. Tā nav paredzēta lietošanai tādās vietās kā, piemēram, personāla virtuvēs vai veikalos, birojos, staimniecībās vai citās darba vietās.
- Vienmēr novietojiet ieīci uz līdzenas un stabilas virsmas. Glabājiet vertikāla stāvoklī; arī transportēšanas laikā.
- Nenovietojiet ieīci uz sildvirsmas vai tieši blakus karstai krāsnij, sildītājam vai līdzīgiem siltuma avotiem.
- Kafijas pupiņu piltuvē ievietojiet tikai grauzdētas kafijas pupiņas. Ja kafijas pupiņu piltuvē tiek ievietota malta kafija, šķīstošā kafija, negrauzdētas kafijas pupiņas vai citas vielas, ieīci ir iespējams sabojāt.

- Neizmantojiet kafijas pupiņas, kas ir karamelizētas vai ar pievienotu garšu.
- Ļaujiet ierīcei atdzist, pirms ievietojat vai izņemat jebkādas daļas. Sildīšanas virsmas pēc lietošanas var saglabāt atlikušo siltumu.
- Nekad neiepildiet ūdens tvertnē siltu, karstu vai dzirkstošu ūdeni, jo tas var bojāt ūdens tvertni un ierīci.
- Ierīces tīrīšanai nekad nelietojiet tīrīšanas sūkli, abrazīvus tīrīšanas līdzekļus vai kodīgus šķīdumus, piemēram, benzīnu vai acetonu. Izmantojiet mīkstu, ūdenī samitrinātu drānu.
- Regulāri atkalļojiet ierīci. Ierīce norāda, kad nepieciešama atkalļošana. Ja neatkalļo, ierīce pārstāj darboties pareizi. Tādā gadījumā garantija nesedz remontu.
- Neglabājiet kafijas automātu temperatūrā, kas ir zemāka par 0 °C (32 °F). Sildīšanas sistēmā palikušais ūdens varētu sasalt un radīt bojājumus.
- Neatstājiet ūdens tvertnē ūdeni, ja plānojat ilgu laiku neizmantot ierīci. Ūdens var kļūt piesārņots. Katru reizi, izmantojot ierīci, izmantojiet svaigu ūdeni.
- Nekad neizmantojiet citu ražotāju aksesuārus vai detaļas, vai kuras nav īpaši rekomendējis Philips. Ja izmantojat šādus aksesuārus vai detaļas, jūsu garantija vairs nav spēkā.
- Regulāra tīrīšana un kopšana pagarina ierīces darbību un nodrošina optimālu jūsu kafijas kvalitāti un garšu.
- Ierīce pastāvīgi saskaras ar mitrumu, kafiju un katlakmeni. Tāpēc ir svarīgi regulāri tīrīt un kopt ierīci saskaņā ar norādēm lietotāja rokasgrāmatā un tīmekļa vietnē. Ja šīs tīrīšanas un kopšanas darbības netiek veiktas, ierīce varētu pārstāt darboties. Tādā gadījumā garantija nesedz remontu.
- Netīriet gatavošanas vienību trauku mazgājamajā mašīnā un neizmantojiet tīrīšanai mazgājamo šķīdumu vai tīrīšanas līdzekli. Tas var izraisīt gatavošanas vienības darbības traucējumus un negatīvi ietekmēt kafijas garšu.
- Nesusiniet gatavošanas vienību ar drānu, lai novērstu šķiedru uzkrāšanos gatavošanas vienībā.

- Nekad nedzeriet šķīdumu, kas tiek izvadīts atkaļķošanas procesa laikā.
- Iepriekš samaltās kafijas nodalījumā iepildiet tikai iepriekš samaltu kafiju. Citas vielas vai priekšmeti var radīt nopietnus ierīces bojājumus. Tādā gadījumā garantija nesedz remontu.
- Ierīces lietošanas laikā tā nedrīkst būt ievietota noslēgtā plauktā.

Ierīces ar klasisko piena putotāju

Brīdinājums!

- Lai novērstu apdedzināšanās risku, ņemiet vērā, ka, pirms ierīce sāk liet ūdeni, no karstā ūdens padeves teknes var izšļākties ūdens.
- Nekādā gadījumā nepieskarieties ar kailām rokām piena putotājam, jo tas var stipri sakarst. Izmantojiet tikai atbilstošo aizsargrokturi.

Ievērbai

- Pēc piena putošanas ātri notīriet klasisko piena putotāju, izvadot traukā nelielu daudzumu karsta ūdens. Tad noņemiet klasiskā piena putotāja ārējo daļu un nomazgājiet to ar siltu ūdeni.

Ierīces ar „LatteGo”

Brīdinājums!

- Lai novērstu apdedzināšanās risku, ņemiet vērā, ka pirms padeves no sprauslām var izplūst piena šļakatas un tvaiks.
- Uzgaidiet, līdz ūdens padeves cikls ir pabeigts, un tikai tad noņemiet „LatteGo”.

Ievērbai!

- Pirms pagatavojat kafijas dzērienu ar pienu, pārlicinieties, vai „LatteGo” uzstādīšana ir veikta atbilstoši lietotāja rokasgrāmatā sniegtajiem norādījumiem.

- **Nelietojiet** „LatteGo”, ja visu komponentu uzstādīšana nav pareizi veikta atbilstoši lietotāja rokasgrāmatā sniegtajiem norādījumiem vai tie ir bojāti.
- Sistēmā “LatteGo” drīkst liet tikai ūdeni un pienu.
- Veicot kafijas automāta atkaļķošanu un ieslēdzot karstā ūdens padevi, izņemiet „LatteGo”.
- Visas “LatteGo” detaļas var mazgāt trauku mazgājamajā mašīnā.

Ūdens filtrs „AquaClean”

Pirms AquaClean ūdens filtra lietošanas rūpīgi izlasiet šo svarīgo informāciju un saglabājiet to turpmākai uzziņai.

Brīdinājums!

- AquaClean ūdens filtrs ir izstrādāts tikai izmantošanai ar pilsētas krāna ūdeni (kurš tiek pastāvīgi pārbaudīts un ir drošs dzeršanai atbilstoši juridiskajiem noteikumiem) un ūdeni no privātā pievada, kas apstiprināts kā dzeršanai drošs. Ja no pašvaldības iestādēm ir saņemts norādījums, ka pašvaldības nodrošinātajam ūdenim jābūt vāņtam, filtrētais ūdens ir arī jāvāra. Ja norādījums par ūdens vāņšanu vairs nav spēkā, viss kafijas automāts jāiztīra un jāievieto jauna kasetne.
- Regulāri iztīriet ūdens tvertni.
- Noteiktām cilvēku grupām (piem., personām ar novājinātu imūnsistēmu un zīdaiņiem) parasti ieteicams ūdens tvertnes uzpildīšanai izmantot minerālūdeni vai vāņtu krāna ūdeni arī tad, ja ir uzstādīts AquaClean ūdens filtrs.
- Higiēnas apsvērumu dēļ AquaClean ūdens filtra materiāls tiek īpaši apstrādāts ar sudrabu. Neliels daudzums sudraba, kas ir nekaitīgs veselībai, var nokļūt filtrētajā ūdenī. Tas atbilst Pasaules Veselības organizācijas (PVO) ieteikumiem par dzeramo ūdeni.

- Ja jums ir nieru slimība, jūs esat dialīzes pacients un/vai ieturat diētu ar ierobežotu nātrija patēriņu, lūdzu, ņemiet vērā, ka filtrēšanas procesa laikā nātrija saturs ūdenī var būt nedaudz palielināts. Pirms filtrēta ūdens lietošanas uzturā iesakām konsultēties ar ārstu.
- Pirms kafijas automāta atkaļķošanas izņemiet AquaClean ūdens filtru no ūdens tvertnes. Pēc tam rūpīgi iztīriet visu ūdens tvertni un nomainiet AquaClean ūdens filtru.
- Philips neuzņemas atbildību vai saistības, ja netiek ievēroti iepriekš sniegtie ieteikumi par AquaClean ūdens filtra lietošanu un nomaiņu.

Ievērbai!

- Glabājiet rezerves AquaClean ūdens filtru vēsā un sausā vietā tā oriģinālajā, slēgtajā iepakojumā.
- Tā kā ūdens tiek lietots pārtikā, ūdens tvertnē jāizlieto 1–2 dienu laikā.
- Ja ilgstoši neesat lietojis kafijas automātu (piemēram, brīvdienās, vairāk nekā 3 mēnešus kopš uzstādīšanas vai kad ir nepieciešams jauns filtrs), veiciet procedūru, kas aprakstīta lietotāja rokasgrāmatas nodaļā “AquaClean ūdens filtra aktivizēšana (5 min)”.

Elektromagnētiskie lauki (EML)

Šī ierīce atbilst visiem piemērojamajiem standartiem un noteikumiem, kas attiecas uz pakļaušanu elektromagnētisko lauku iedarbībai.

Otrreizējā pārstrāde



- Šis simbols nozīmē, ka produktu nedrīkst likvidēt kopā ar parastajiem sadzīves atkritumiem (2012/19/ES).
- Ievērojiet vietējos noteikumus par elektrisko un elektronisko izstrādājumu savākšanu. Pareiza produktu likvidēšana palīdz novērst kaitīgu iedarbību uz vidi un cilvēku veselību.

Garantija un atbalsts

Ja nepieciešama informācija vai atbalsts, apmeklējiet vietni www.philips.com/coffee-care vai lasiet atsevišķo garantijas bukletu.

Svarbi saugos informacija

Ši mašina aprūpinta saugos funkcijomis. Nežiūrint to, perskaitykite ir atidžiai laikykitės saugos instrukcijų, ir mašiną naudokite tik taip, kaip aprašyta šiose instrukcijose, kad išvengtumėte atsitiktinio sužalojimo ar apgadinimo netinkamai naudodami mašiną. Išsaugokite šį saugos bukletą ateičiai.

Įspėjimas

Bendrasis aprašymas

- Prieš prijungdami prietaisą patikrinkite, ar ant mašinos nurodyta įtampa atitinka vietos elektros tinklo įtampą.
- Mašiną prijunkite prie įžeminto sieninio lizdo.
- Nepalikite maitinimo laido nukarusio nuo stalo ar darbinio stalviršio krašto ir neleiskite, kad jis liestų karštus paviršius.
- Kad išvengtumėte elektros šoko pavojaus, niekada nemerkite mašinos, tinklo kištuko ar maitinimo laido į vandenį ar bet kokią kitą skystį.
- Nepilkite skysčių ant maitinimo laido jungties.
- Kad išvengtumėte nudegimų pavojaus, laikykite kūno dalis toliau nuo mašinos gaminamų karšto vandens čiurkšlių.
- Nelieskite karštų paviršių. Naudokite rankenas ir rankenėles.
- Išjunkite mašiną pagrindiniu jungikliu, esančiu galinėje dalyje (jei yra), ir ištraukite maitinimo kištuką iš sieninio lizdo:
 - jei įvyksta gedimas.
 - jei ilgesnį laiką neketinate naudoti prietaiso:
 - prieš jums valant mašiną.
- Traukite už kištuko, ne už maitinimo laido.
- Nelieskite tinklo kištuko drėgnomis rankomis.
- Nenaudokite mašinos, jei apgadintas jos tinklo kištukas, maitinimo laidas ar apgadinta pati mašina.
- Jei apgadintas maitinimo laidas, jį turi pakeisti „Philips“, „Philips“ įgaliotas priežiūros centras arba panašios kvalifikacijos asmenys, kad būtų išvengta pavojaus.
- Nedarykite jokių mašinos nei jos maitinimo laido pakeitimų.

- Kad būtų išvengta pavojaus, remontą atlikite tik „Philips“ įgaliotame priežiūros centre.
- Mašinos negalima naudoti jaunesniems kaip 8 metų vaikams.
- Šią mašiną gali naudoti 8 metų ir vyresni vaikai bei asmenys, kurių fiziniai, jutimo ir protiniai gebėjimai yra silpnesni, arba neturintieji patirties ir žinių, jei jie prižiūrimi arba jiems pateiktos instrukcijos, kaip saugiai naudotis mašina, ir jei jie supranta, kokie yra susiję pavojai.
- Vaikams negalima valyti ir atlikti priežiūrą, jei jiems nėra 8 metų ir jie nėra prižiūrimi.
- Laikykite mašiną, jos priedus ir jos laidą jaunesniems nei 8 metų vaikams nepasiekiamoje vietoje.
- Prižiūrėkite vaikus, kad jie nežaistų su mašina.
- Niekada nekiškite pirštų ar kitų daiktų į kavos malūnelį.
- Būkite atsargūs išpildami karštą vandenį ir kai mašina skalauja sistemą. Prieš išpilant mažos vandens čiurkšlės gali purkšti iš karšto vandens snapelio. Prieš pradėdami naudoti mašiną arba įdeddami „LatteGo“ palaukite, kol išpylimo ciklas pasibaigs.

Dėmesio!

Bendrasis aprašymas

- Ši mašina skirta tik normaliai naudoti buityje. Ji neskirta naudoti tokioje aplinkoje, kaip virtuvė parduotuvių, biurų, fermų personalui ar kitoje darbo aplinkoje.
- Mašią visada statykite ant plokščio ir stabilaus paviršiaus. Laikykite ją stačią, taip pat ir gabendami.
- Nedėkite mašinos ant kaitlentės ar tiesiai šalia karštos orkaitės, šildytuvo ar panašaus karščio šaltinio.
- Į kavos pupelių bunkerį pilkite tik skrudintų kavos pupelių. Jei į kavos pupelių bunkerį įdedama maltos kavos, tirpios kavos, neskrudintų kavos pupelių ar kitos medžiagos, taip galima apgadinti mašiną.
- Naudokite karamelizuotų arba aromatizuotų kavos pupeles.

- Prieš įdėdami ar išimdami bet kurias dalis leiskite mašinai atvėsti. Kaitinimo paviršiai po naudojimo gali išlikti karšti.
- Niekada nepilkite į vandens baką šilto, karšto ar putojančio vandens, nes taip galima apgadinti vandens baką ir mašiną.
- Niekada nevalykite mašinos šiurkščiomis kempinėmis, abrazyviniais valikliais ar agresyviais skysčiais, pvz., benzinu arba acetonu. Tiesiog naudokite minkštą audeklą, sudrėkintą vandeniu.
- Reguliariai šalinkite mašinos nuoviras. Mašina parodo, kai reikia šalinti nuoviras. Jei to nepadarysite, jūsų mašina tinkamai neveiks. Tokiu atveju remontui garantija netaikoma.
- Nelaikykite mašinos žemesnėje kaip 0 °C / 32 °F temperatūroje. Kaitinimo sistemoje paliktas vanduo gali užšalti ir lemti apgadinimą.
- Nepalikite vandens bake, kai mašinos planuojate nenaudoti ilgą laiką tarpą. Vanduo gali būti užterštas. Kiekvieną kartą naudodami mašiną pripilkite į ją šviežio vandens.
- Nenaudokite kitų gamintojų tiekiamų ar konkrečiai „Philips“ nerekomenduojamų priedų ar dalių. Jei naudosite tokius priedus ar dalis, jūsų garantija nebegalios.
- Reguliariai valant ir prižiūrint pailgėja jūsų mašinos naudojimo laikas ir užtikrinama optimali jūsų kavos kokybė ir skonis.
- Mašiną nuolat veikia drėgmė, kava ir nuoviros. Todėl labai svarbu reguliariai valyti ir prižiūrėti mašiną, kaip aprašyta naudotojo vadove ir parodyta žiniatinklio svetainėje. Jei neatliksite šių valymo ir priežiūros procedūrų, jūsų mašina galiausiai nustos veikti. Tokiu atveju remontui garantija netaikoma.
- Neplaukite virimo grupės indaplovėje ir jai valyti nenaudokite skystų ploviklių ar valymo priemonių. Dėl to virimo grupė gali blogai veikti ir galimas neigiamas poveikis kavos skoniui.
- Nesusausinkite virimo grupės audeklu, kad pluošto nesusikauptų virimo grupės viduje.
- Niekada negerkite per nuovirų šalinimo procesą išpildo tirpalo.

- Iš anksto sumaltą kavą dėkite tik į iš anksto sumaltos kavos talpyklą. Kitos medžiagos ir daiktai gali lemti didelį mašinos apgadinimą. Tokiu atveju remontui garantija netaikoma.
- Naudojant mašinos negalima dėti į spintą.

Mašinos su klasikiniu pieno putų plakikliu

Įspėjimas

- Kad išvengtumėte nudegimų pavojaus žinokite, kad prieš išleidimą galimos mažos vandens čiurkšlės iš karšto vandens snapelio.
- Niekada nelieskite klasikinio pieno putų plakiklio plikomis rankomis, nes jis gali pasidaryti labai karštas. Naudokite tik tinkamą apsauginę rankeną.

Atsargiai!

- Po pieno putų plakimo greitai išvalykite klasikinį pieno putų plakiklį, įpildami į talpyklą nedidelį kiekį karšto vandens. Tada nuimkite išorinę klasikinio pieno putų plakiklio dalį ir plaukite ją drungnu vandeniu.

Mašinos su „LatteGo“

Įspėjimas

- Kad išvengtumėte nudegimų pavojaus žinokite, kad prieš išpylimą galimos pieno ir garų čiurkšlės.
- Prieš išimdami „LatteGo“ palaukite, kol išpylimo ciklas pasibaigs.

Atsargiai!

- Prieš pasirinkdami kavos gėrimą pieno pagrindu įsitikinkite, kad „LatteGo“ įdėtas pagal instrukcijas, pateikiamas naudotojo vadove.
- **Nenaudokite** „LatteGo“, jei ne visi komponentai surinkti tinkamai, pagal instrukcijas, pateikiamas naudotojo vadove, arba jei jie apgadinti.

- Į „LatteGo“ nepilkite jokių skysčių, išskyrus vandenį ir pieną.
- Kai šalinatė nuoviras iš mašinos arba išpilate karštą vandenį, visada išimkite „LatteGo“.
- Visas „LatteGo“ dalis galima plauti indaplovėje.

„AquaClean“ vandens filtras

Prieš pradėdami naudoti „AquaClean“ vandens filtrą atidžiai perskaitykite šią svarbią informaciją ir išsaugokite ją ateičiai.

Įspėjimas

- „AquaClean“ vandens filtras skirtas naudoti tik su apdorotu vandeniu iš komunalinių tinklų vandentiekio čiaupo (kuris yra nuolat kontroliuojamas ir saugus gerti pagal teisinius reikalavimus) ir vandeniu iš privačių šaltinių, patvirtintam kaip saugus gerti. Jei gaunamas pareigūnų nurodymas, kad komunaliniais tinklais tiekiamas vanduo turi būti virinamas, filtruotą vandenį taip pat būtina virinti. Kai nurodymas virinti vandenį nustoja galioti, visą kavos mašiną būtina išvalyti ir įdėti naują kasetę.
- Reguliariai valykite vandens bakelį.
- Tam tikroms žmonių grupėms (pvz., kurių imuninė sistema yra susilpnėjusi ir kūdikiams) bendruoju atveju rekomenduojama pripildyti vandens baką mineralinio vandens arba virinto vandentiekio vandens, net jei „AquaClean“ vandens filtras sumontuotas.
- Higienos sumetimais „AquaClean“ vandens filtro medžiaga yra specialiai apdorota sidabru. Mažas sidabro kiekis, nepavojingas sveikatai, gali būti filtruotame vandenyje. Tai atitinka Pasaulio sveikatos organizacijos (PSO) rekomendacijas geriamam vandeniu.
- Jei sergate inkstų liga, jei jums atliekamos dializės procedūros ir (arba) galite valgyti tik mažai natrio turintį maistą, nepamirškite, kad filtruojant natrio kiekis gali šiek tiek padidėti. Patariame prieš naudojant filtruotą vandenį pasitarti su gydytoju.

- Kai šaliname nuoviras iš kavos mašinos, visada išimkite „AquaClean“ vandens filtrą iš vandens bako. Paskui kruopščiai išvalykite visą vandens baką ir pakeiskite „AquaClean“ vandens filtrą.
- „Philips“ nepriima jokios atsakomybės, jei nesilaikoma minėtų „AquaClean“ vandens filtro naudojimo ir keitimo rekomendacijų.

Atsargiai!

- Atsarginį „AquaClean“ vandens filtrą laikykite vėsioje ir sausoje vietoje originalioje, sandarioje pakuotėje.
- Kadangi vanduo yra maisto produktas, vandens bake esantį vandenį reikia suvartoti per 1–2 dienas.
- Jei kavos mašinos nenaudojote ilgesnį laiką (pvz. per atostogas, ilgiau kaip 3 mėnesius po sumontavimo, ar kai reikia naujo filtro), atlikite skyriuje „AquaClean“ vandens filtro aktyvinimas (5 min.)“ aprašytą procedūrą.

Elektromagnetiniai laukai (EML)

Ši mašina atitinka visus taikomus standartus ir nuostatas dėl elektromagnetinių laukų poveikio.

Perdirbimas



- Šis simbolis reiškia, kad gaminio negalima išmesti kartu su įprastomis buitinėmis atliekomis (2012/19/ES).
- Laikykitės jūsų šalyje galiojančių taisyklių, kuriomis reglamentuojamas atskiras elektros ir elektronikos produktų surinkimas. Tinkamas tokių gaminių utilizavimas padės išvengti neigiamo poveikio aplinkai ir žmonių sveikatai.

Garantija ir pagalba

Jei reikia informacijos ar pagalbos, apsilankykite www.philips.com/coffee-care arba perskaitykite atskirą garantijos lankstinuką.

Fontos biztonságossági tudnivalók

A készülék biztonsági funkciókkal van ellátva. Mindenképpen figyelmesen olvassa el és kövesse a biztonsági utasításokat, és csak az ebben a használati útmutatóban leírtak szerint használja a készüléket a nem rendeltetésszerű használat által okozott véletlen sérülések vagy károk elkerülése érdekében. Őrizze meg a biztonsági füzetet későbbi használat céljából.

Vigyázat!

Általános információk

- A készülék csatlakoztatása előtt ellenőrizze, hogy a gépen feltüntetett feszültségérték megegyezik-e a helyi hálózati feszültséggel.
- Csatlakoztassa a készüléket földelt fali konnektorhoz.
- Ügyeljen arra, hogy a tápkábel ne lógjon le az asztról vagy a munkalapról, illetve hogy ne érjen forró felülethez.
- Az áramütés elkerülése érdekében ne merítse vízbe vagy más folyadékba a gépet, a hálózati dugaszt és a tápkábelt.
- Ne öntsön folyadékot a hálózati kábel csatlakozójára.
- Az égési sérülések elkerülése érdekében tartsa távolságot a gépből kijövő forró vízszugartól.
- Ne érintse meg a forró felületeket. A készülék kezeléséhez használja a fogantyúkat és a gombokat.
- Kapcsolja ki a készüléket a hátulján található főkapcsolóval (ha ez részét képezi a gép felszereltségének), és húzza ki a hálózati csatlakozódugót a fali aljzatból:
 - ha rendellenes működés történik.
 - ha hosszabb ideig nem fogja használni a készüléket.
 - a készülék tisztítása előtt.
- A tápkábelt ne a vezetéknél, hanem a dugónál fogva húzza ki.
- Ne érintse meg nedves kézzel a hálózati csatlakozódugót.
- Ne használja a készüléket, ha a hálózati csatlakozódugó, a tápkábel vagy maga a készülék sérült.
- Ha a tápkábel meghibásodott, a veszélyhelyzet elkerülése érdekében Philips szakszervizben vagy hivatalos szakszervizben ki kell cserélni.

- Ne végezzen módosítást a készüléken vagy a tápkábelén.
- A veszélyek elkerülése érdekében csak a Philips által jóváhagyott szakszervizben végeztessen javítást.
- A készüléket nem használhatják 8 évesnél fiatalabb gyermekek.
- A készüléket 8 éven felüli gyermekek, illetve csökkent fizikai, érzékelési vagy szellemi képességekkel rendelkező, vagy a készülék működtetésében járatlan személyek is használhatják, amennyiben ezt felügyelet mellett teszik, illetve ismerik a készülék biztonságos működtetésének módját és az azzal járó veszélyeket.
- A tisztítást és a felhasználó által is végezhető karbantartást soha ne végezze 8 éven aluli gyermek, és 8 éven felüli gyermek is csak felügyelet mellett végezheti el ezeket.
- A készüléket, a tartozékokat és a vezetéket tartsa távol 8 éven aluli gyermekektől.
- Vigyázzon, hogy gyermekek ne játsszanak a készülékkel.
- Soha ne helyezze az ujjait vagy más tárgyakat a kávédarálóba.
- Legyen óvatos, amikor forró vizet adagol, és amikor a készülék öblíti a rendszert. Az adagolás előtt kis mennyiségű víz távozhat a forró víz kifolyócsövéből. A készülék használata vagy a LatteGo egység behelyezése előtt mindig várja meg az adagolási ciklus végét.

Figyelem!

Általános információk

- A készülék általános otthoni használatra készült. Nem ajánlott üzletek, irodák, gazdaságok és egyéb munkahelyek személyzeti konyhájába.
- A készüléket mindig sima, stabil felületre helyezze. Tartsa mindig állítva, szállítás közben is.
- Ne tegye a készüléket melegítőlapra vagy forró sütő, fűtőttest, illetve hasonló hőforrás közvetlen közelébe.

- A szemeskávé-tartályba csak pörkölt kávészemeket helyezzen. Károsíthatja a készüléket, ha őrölt kávé, instant kávé, pörköletlen kávészemeket vagy bármilyen más anyagot helyeznek a szemeskávétartályba.
- Ne használjon karamellizált vagy ízesített szemes kávé.
- Az alkatrészek behelyezése vagy eltávolítása előtt hagyja a készüléket lehűlni. A melegítőegység felülete a használatot követően is forró maradhat.
- Soha ne töltsse fel a víztartályt meleg, forró vagy szénsavas ásványvízzel, mert az károsíthatja a víztartályt és a készüléket.
- A készülék tisztításához ne használjon dörzsszivacsot, súrolószert vagy maró hatású tisztítószer (pl. benzint vagy acetont). Egyszerűen csak nedves törülköhát használjon e célra.
- Rendszeresen vízkömentesítse a készüléket. A készülék jelzi, ha vízkömentesítésre van szükség. Ha ezt nem végzi el, előfordulhat, hogy a készülék nem fog megfelelően működni. Ebben az esetben a készülék javítását nem fedezi a jótállás.
- Ne tartsa a gépet 0 °C alatti hőmérsékleten. A fűtőrendszerben maradt víz megfagyhat, és károsodást okozhat.
- Ne hagyjon vizet a víztartályban, ha a gépet hosszabb ideig nem fogják használni. Ilyenkor a víz szennyezetté válhat. A készülék minden használata alkalmával friss vizet használjon.
- Ne használjon más gyártótól származó, vagy a Philips által jóvá nem hagyott tartozékot vagy alkatrészt. Ellenkező esetben a garancia érvényét veszti.
- A rendszeres tisztítás és karbantartás meghosszabbítja a készülék élettartamát, és biztosítja a kávé optimális minőségét és ízét.
- A gépet folyamatosan nedvesség, kávé és vízkő éri. Ezért rendkívül fontos, hogy a gépet rendszeresen tisztítsák és karbantartsák a használati útmutatóban, illetve a weboldalon olvasható utasításoknak megfelelően. Ha nem végzi el ezeket a tisztítási és karbantartási műveleteket, a gép idővel működésképtelenné válhat. Ebben az esetben a készülék javítását nem fedezi a jótállás.

- Ne tegye a főzőegységet mosogatógépbe, és ne tisztítsa mosogatószerrel vagy tisztítószerrel. Ez a főzőegység meghibásodását okozhatja, és ronthatja a kávé ízét.
- Ne tisztítsa a főzőegységet ruhával, mert a belsejében összegyűlhetnek a ruhából származó szálak.
- A vízkömentesítés során kiadagolt oldatot tilos meginni.
- Az őrölt kávé tartályába csak őrölt kávéval helyezzen. Más anyagok és tárgyak súlyos károkat okozhatnak a gépben. Ebben az esetben a készülék javítását nem fedezi a jótállás.
- A használatban lévő gépet ne tegye szekrénybe.

Klasszikus tejhabosítóval felszerelt gépek

Figyelmeztetés

- Az égési sérülések elkerülése érdekében mindig tartsa észben, hogy az adagolás előtt kis mennyiségű víz távozhat a forró víz kifolyócsövéből.
- Pusztán kézzel soha ne érjen a klasszikus tejhabosítóhoz, mivel az rendkívül forró lehet. Kizárólag a megfelelő védőszárat használja.

Figyelem!

- A tej felhabosítását követően mindig azonnal tisztítsa meg a klasszikus tejhabosítót, ehhez eresszen ki egy kevés forró vizet egy edénybe. Majd vegye ki a klasszikus tejhabosító külső részét, és mossa el langyos vízzel.

LatteGo egységgel felszerelt készülékek

Figyelmeztetés

- Az égési sérülések elkerülése érdekében mindig tartsa észben, hogy a kávéadagolást tej- és gőzsugarak előzhetik meg.
- A LatteGo egység eltávolításával mindig várja meg az adagolási ciklus végét.

Figyelem!

- Mielőtt tejes kávéitalt választ, győződjön meg arról, hogy a LatteGo egység be van-e helyezve a használati útmutatóban található utasításoknak megfelelően.
- **Ne** használja a LatteGo egységet, ha nincs minden részegység megfelelően összeszerelve a használati útmutatóban található utasításoknak megfelelően, vagy valamelyik részegység sérült.
- Ne töltsön semmilyen más folyadékot a LatteGo egységbe, csak vizet és tejet.
- Mindig vegye ki a LatteGo egységet, amikor vízkömentesíti a készüléket, és amikor forró vizet adagol.
- A LatteGo egység minden része mosogatógépben tisztítható.

AquaClean vízszűrő

Az AquaClean vízszűrő használata előtt figyelmesen olvassa el az alábbi fontos tudnivalókat, és őrizze meg a dokumentumot későbbi használatra.

Figyelmeztetés

- Az AquaClean vízszűrő csak hatóságilag kezelt (folyamatosan ellenőrzött és a törvényi előírásoknak megfelelően biztonságosan fogyasztható) csapvízzel vagy saját készletből származó, bevizsgált, iható vízzel használható. Ha olyan utasítás érkezik a hatóságok felől, hogy a csapvizet fel kell forralni, akkor a szűrt vizet is fel kell forralni. Ha a víz forralására vonatkozó utasítás már nincs érvényben, a teljes kávéfőzőt ki kell tisztítani, és új patront kell behelyezni.
- Rendszeresen tisztítsa a víztartályt.
- Bizonyos emberek (pl. gyenge immunrendszerrel rendelkezők és csecsemők) számára általában ajánlott ásványvízzel vagy forralt csapvízzel feltölteni a víztartályt, még AquaClean vízszűrő megléte esetén is.

- Higiéniai okokból az AquaClean vízszűrő anyagát speciálisan, ezüsttel kezelik. Egy kevés, az egészségre ártalmatlan mennyiségű ezüst bekerülhet a szűrt vízbe. Ez megfelel az Egészségügyi Világszervezet (WHO) ivóvízre vonatkozó ajánlásának.
- Ha vesebetegségben szenved, dialíziskezelésben részesül, és/vagy korlátozott nátriumtartalmú diétát folytat, figyelembe kell vennie, hogy a szűrőfolyamat során a víz nátriumtartalma kissé növekedhet. Javasoljuk, hogy a szűrt víz használata előtt kérje ki orvosa véleményét.
- Ha vízkömentesíti a kávéfőzőt, mindig vegye ki az AquaClean vízszűrőt a víztartályból. Ezután alaposan tisztítsa meg a teljes víztartályt, és cserélje ki az AquaClean vízszűrőt.
- A Philips nem vállal semminemű felelősséget, ha az AquaClean vízszűrő használatára és cseréjére vonatkozó fentebbi javaslatokat nem tartják be.

Figyelem!

- A tartalék AquaClean vízszűrőt tárolja száraz és hűvös helyen, lezárt eredeti csomagolásban.
- Mivel a víz élelmiszer, a víztartályban található vizet 1–2 napon belül fel kell használni.
- Ha hosszabb ideig nem használta a kávéfőzőt (például nyaraláskor, a beszereléstől eltelt 3 hónap után, illetve ha új szűrő szükséges), végezze el „Az AquaClean vízszűrő aktiválása (5 perc)” című szakaszban ismertetett lépéseket.

Elektromágneses mezők (EMF)

Ez a készülék az elektromágneses terekre érvényes összes vonatkozó szabványnak és előírásnak megfelel.

Újrahasznosítás



- Ez a szimbólum azt jelenti, hogy a termék nem kezelhető normál háztartási hulladékként (2012/19/EU).
- Tartsa be az elektromos és elektronikus termékek külön történő hulladékgyűjtésére vonatkozó országos előírásokat. A megfelelő hulladékkezelés segítséget nyújt a környezettel és az emberi egészséggel kapcsolatos negatív következmények megelőzéséhez.

Garancia és terméktámogatás

Ha információra vagy támogatásra van szüksége, látogasson el a www.philips.com/coffee-care weboldalra, vagy olvassa el a különálló jótállási füzetet.

Ważne informacje dotyczące bezpieczeństwa

To urządzenie jest wyposażone w funkcje bezpieczeństwa. Niemniej dokładnie zapoznaj się ze wskazówkami dotyczącymi bezpieczeństwa i przestrzegaj ich. Korzystaj z urządzenia wyłącznie w sposób opisany w niniejszej instrukcji, aby zapobiec przypadkowym obrażeniom ciała lub uszkodzeniom spowodowanym niewłaściwym użytkowaniem. Zachowaj tę broszurę informacyjną na przyszłość.

Ostrzeżenie

Opis ogólny

- Przed podłączeniem urządzenia sprawdź, czy podane na nim napięcie jest zgodne z napięciem w sieci elektrycznej.
- Podłącz urządzenie do uziemionego gniazdka elektrycznego.
- Dopilnuj, aby kabel zasilający nie zwisał z krawędzi stołu lub blatu i aby nie dotykał gorących powierzchni.
- Aby uniknąć ryzyka porażenia prądem, nie zanurzaj urządzenia, wtyczki zasilającej ani przewodu zasilającego w wodzie lub w jakimkolwiek innym płynie.
- Nie wylewaj żadnych płynów na złącze przewodu zasilającego.
- Aby uniknąć oparzeń, zawsze trzymaj części ciała w bezpiecznej odległości od strumieni gorącej wody wyrzucanych przez urządzenie.
- Nie dotykaj gorących powierzchni. Używaj uchwytów i pokręteł.
- Wyłącz urządzenie za pomocą przełącznika znajdującego się z tyłu (jeśli urządzenie go ma) i wyjmij wtyczkę z gniazdka ściennego:
 - jeśli wystąpi awaria,
 - jeśli nie zamierzasz używać urządzenia przez dłuższy czas,
 - przed czyszczeniem urządzenia.
- Ciągnij za wtyczkę, a nie za kabel zasilający.
- Nie dotykaj wtyczki zasilającej mokrymi rękami.
- Nie używaj urządzenia w przypadku uszkodzenia wtyczki, przewodu zasilającego lub samego urządzenia.

- Ze względów bezpieczeństwa wymianę uszkodzonego przewodu sieciowego należy zlecić autoryzowanemu centrum serwisowemu firmy Philips lub odpowiednio wykwalifikowanej osobie.
- Nie wprowadzaj modyfikacji urządzenia ani jego przewodu zasilającego.
- Naprawy zlecaj wyłącznie autoryzowanemu centrum serwisowemu firmy Philips, aby uniknąć niebezpieczeństwa.
- Urządzenie nie powinno być używane przez dzieci do lat 8.
- Urządzenie może być używane przez dzieci w wieku powyżej 8 lat oraz osoby z ograniczonymi funkcjami fizycznymi, sensorycznymi lub umysłowymi, a także nieposiadające wiedzy lub doświadczenia w użytkowaniu tego typu urządzeń pod warunkiem, że będą one nadzorowane lub zostaną poinstruowane, jak korzystać z urządzenia w bezpieczny sposób, o ile są w stanie zrozumieć istniejące zagrożenia.
- Dzieci mogą czyścić i konserwować urządzenie, o ile ukończyły 8 lat i są nadzorowane.
- Przechowuj urządzenie, akcesoria oraz przewód sieciowy poza zasięgiem dzieci poniżej 8 roku życia.
- Nie pozwalaj dzieciom bawić się urządzeniem.
- Nie wkładaj palców ani innych przedmiotów do młynka do kawy.
- Należy zachować ostrożność podczas dozowania gorącej wody oraz w trakcie płukania układu przez ekspres. Przed dozowaniem mogą wypłynąć niewielkie strumyki gorącej wody. Przed przystąpieniem do korzystania z maszyny lub umieszczeniem dzbanka LatteGo należy poczekać, aż zakończy się cykl dozowania.

Uwaga

Opis ogólny

- To urządzenie jest przeznaczone wyłącznie do użytku domowego. Nie jest przeznaczone do użytku w takich miejscach, jak kuchnie w sklepach, biurach, na farmach i w innych miejscach pracy.

- Ustaw urządzenie na płaskiej i stabilnej powierzchni. Dbaj, aby było ustawione w pozycji pionowej, także podczas transportu.
- Nie umieszczaj urządzenia na płycie grzejnej ani obok gorącego piekarnika, grzejnika lub podobnego źródła ciepła.
- Do pojemnika na ziarna wsypuj wyłącznie palone ziarna kawy. Wsypanie do pojemnika na ziarna kawy mielonej lub rozpuszczalnej, ziaren niepalonych bądź innej substancji może spowodować uszkodzenie urządzenia.
- Nie użyj karmelizowanych ani aromatyzowanych ziaren kawy.
- Przed włożeniem lub wyjęciem jakichkolwiek części poczekaj, aż urządzenie ostygnie. Po użyciu urządzenia powierzchnie grzewcze mogą być gorące.
- Nigdy nie napełniaj zbiornika ciepłą, gorącą ani gazowaną wodą, ponieważ może to spowodować uszkodzenie zbiornika na wodę i urządzenia.
- Do czyszczenia urządzenia nie używaj czyścików, środków ściernych ani żrących płynów, takich jak benzyna czy aceton. Używaj miękkiej ściereczki zwilżonej wodą.
- Regularnie odwapniaj urządzenie. Urządzenie sygnalizuje, kiedy należy przeprowadzić odwapnianie. W przeciwnym wypadku przestanie działać prawidłowo. W takiej sytuacji naprawa nie będzie objęta gwarancją.
- Nie przechowuj urządzenia w temperaturze poniżej 0°C. Woda pozostała w systemie grzejnym może zamarznąć i uszkodzić urządzenie.
- Nie pozostawiaj wody w zbiorniku na wodę, jeśli urządzenie nie będzie używane przez długi czas. Woda może ulec zanieczyszczeniu. Przy każdym korzystaniu z urządzenia używaj zawsze świeżej wody.
- Nie korzystaj z akcesoriów ani części innych producentów oraz takich, których nie zaleca w wyraźny sposób firma Philips. Użycie takich akcesoriów lub części spowoduje unieważnienie gwarancji.
- Regularne czyszczenie i konserwacja wydłużają okres eksploatacji urządzenia oraz zapewniają optymalną jakość i smak kawy.

- Urządzenie jest cały czas wystawione na wilgoć, kawę i kamień. W związku z tym konieczne należy regularnie czyścić ekspres i poddawać go konserwacji zgodnie z opisami zamieszczonymi w instrukcji i na stronie internetowej. Jeśli procedury czyszczenia i konserwacji nie będą wykonywane, urządzenie może przestać działać. W takiej sytuacji naprawa nie będzie objęta gwarancją.
- Nie myj jednostki zaparzającej w zmywarce i nie używaj płynu do mycia naczyń ani innych środków czyszczących. Może to spowodować wadliwe działanie jednostki zaparzającej i negatywnie odbić się na smaku kawy.
- Nie osuszaj jednostki zaparzającej szmatką, aby wewnątrz niej nie zbierały się włókienka.
- Nigdy nie pij płynu, który wyleje się z urządzenia podczas procesu odwapniania.
- Do pojemnika na kawę mieloną należy wsypywać wyłącznie kawę mieloną. Inne substancje lub przedmioty mogą spowodować poważne uszkodzenie urządzenia. W takiej sytuacji naprawa nie będzie objęta gwarancją.
- Podczas użytkowania ekspres nie może znajdować się w szafce.

Ekspresy z klasycznym spieniaczem do mleka

Ostrzeżenie

- Aby uniknąć ryzyka oparzenia, pamiętaj, że przed dozowaniem urządzenie może wyrzucić niewielki strumień gorącej wody.
- Nigdy nie dotykaj bezpośrednio klasycznego speniacza do mleka, ponieważ może być bardzo gorący. Używaj wyłącznie odpowiedniego uchwytu zabezpieczającego.

Uwaga

- Po spienieniu mleka wyczyść szybko klasyczny speniacz mleka, dozując niewielką ilość gorącej wody do pojemnika. Następnie wyjmij zewnętrzną część klasycznego speniacza do mleka i umyj ją w letniej wodzie.

Ekspresy z dzbankiem LatteGo

Ostrzeżenie

- Aby uniknąć ryzyka oparzenia, pamiętaj, że przed dozowaniem urządzenie może wyrzucić strumień mleka lub pary.
- Zaczekaj na zakończenie procesu, zanim wyjmiesz dzbanek LatteGo.

Uwaga

- Przed wybraniem napoju kawowego na bazie mleka należy upewnić się, że dzbanek LatteGo zamontowano zgodnie z zaleceniami zawartymi w instrukcji obsługi.
- **Nie korzystaj** z dzbanka LatteGo, jeśli jakiegokolwiek elementy nie zostały poprawnie założone zgodnie z zaleceniami zawartymi w instrukcji obsługi lub gdy są one uszkodzone.
- Do dzbanka LatteGo nie należy wlewać żadnych płynów poza wodą i mlekiem.
- Podczas usuwania kamienia z ekspresu oraz nalewania gorącej wody należy zawsze wyjmować dzbanek LatteGo.
- Wszystkie części dzbanka LatteGo można myć w zmywarce.

Filtr wody AquaClean

Przed rozpoczęciem korzystania z filtra wody AquaClean należy dokładnie zapoznać się z niniejszymi ważnymi informacjami i zachować je na przyszłość.

Ostrzeżenie

- Filtr wody AquaClean jest przeznaczony do użytku wyłącznie z wodą z wodociągów miejskich (która podlega stałej kontroli i zgodnie z przepisami jest bezpieczna do picia) oraz z wodą z prywatnych źródeł, która została zatwierdzona jako bezpieczna do picia. Jeśli władze wydadzą instrukcje, zgodnie z którymi należy przegotowywać wodę z wodociągów miejskich, będzie to również dotyczyło wody przefiltrowanej. Gdy instrukcja dotycząca gotowania wody przestanie obowiązywać, należy wyczyścić cały ekspres i włożyć nowy wkład.
- Należy regularnie czyścić zbiornik wody.
- Niektórym grupom ludzi (np. osobom o osłabionym układzie odpornościowym i dzieciom) na ogół zaleca się napełnienie zbiornika wodą mineralną lub przegotowaną wodą z kranu, nawet jeśli został zainstalowany filtr AquaClean.
- Ze względów higienicznych materiał, z którego wykonany jest filtr wody AquaClean, wzbogacono dodatkiem srebra. Niewielka ilość srebra, nieszkodliwa dla zdrowia, może przedostać się do przefiltrowanej wody. Filtr spełnia zalecenia Światowej Organizacji Zdrowia (WHO) w zakresie wody pitnej.
- Osoby cierpiące na chorobę nerek, poddawane dializom lub będące na diecie niskosodowej powinny pamiętać, że podczas procesu filtracji zawartość sodu może nieznacznie wzrosnąć. Zalecamy skonsultowanie się z lekarzem przed rozpoczęciem korzystania z przefiltrowanej wody.
- Podczas usuwania kamienia z ekspresu do kawy należy zawsze wyjmować filtr wody AquaClean ze zbiornika wody. Następnie dokładnie wyczyścić cały zbiornik wody, po czym ponownie włożyć filtr wody AquaClean.
- Firma Philips nie ponosi żadnej odpowiedzialności w przypadku nieprzestrzegania przez użytkownika powyższych zaleceń w zakresie użytkowania i wymiany filtra wody AquaClean.

Uwaga

- Filtr wody AquaClean należy przechowywać w chłodnym i suchym miejscu – w oryginalnym, szczelnym opakowaniu.
- Woda jest środkiem spożywczym, dlatego wodę w zbiorniku należy zużyć w ciągu maksymalnie dwóch dni.
- Jeśli ekspres do kawy nie był używany przez dłuższy czas (np. podczas wakacji, przez ponad 3 miesiące od instalacji lub gdy potrzebny jest nowy filtr), należy przeprowadzić procedurę opisaną w instrukcji obsługi w rozdziale „Aktywacja filtra wody AquaClean (5 min)”.

Pola elektromagnetyczne (EMF)

To urządzenie spełnia wszystkie normy i jest zgodne ze wszystkimi przepisami dotyczącymi narażenia na działanie pól elektromagnetycznych.

Ochrona środowiska

Symbol przekreślonego kontenera na odpady, oznacza, że produkt podlega selektywnej zbiórce zgodnie z Dyrektywą 2012/19/UE i informuje, że sprzęt po okresie użytkowania, nie może być wyrzucony z innymi odpadami gospodarstwa domowego. Użytkownik ma obowiązek oddać go do podmiotu prowadzącego zbieranie zużytego sprzętu elektrycznego i elektronicznego, tworzącego system zbierania takich odpadów - w tym do odpowiedniego sklepu, lokalnego punktu zbiórki lub jednostki gminnej. Zużyty sprzęt może mieć szkodliwy wpływ na środowisko i zdrowie ludzi z uwagi na potencjalną zawartość niebezpiecznych substancji, mieszanin oraz części składowych. Gospodarstwo domowe spełnia ważną rolę w przyczynianiu się do ponownego użycia i odzysku surowców wtórnych, w tym recyklingu zużytego sprzętu. Na tym etapie kształtuje się postawy, które wpływają na zachowanie wspólnego dobra jakim jest czyste środowisko naturalne.

Gwarancja i pomoc techniczna

Jeśli potrzebujesz informacji lub pomocy, odwiedź stronę www.philips.com/coffee-care lub zapoznaj się z oddzielną ulotką gwarancyjną.

Informații importante privind siguranța

Acest aparat dispune de caracteristici de siguranță. Cu toate acestea, pentru a evita vătămarea corporală accidentală sau deteriorarea cauzată de utilizarea necorespunzătoare a aparatului, citiți și urmați cu atenție instrucțiunile de siguranță și utilizați aparatul doar conform descrierii din aceste instrucțiuni. Păstrați această broșură privind siguranța pentru consultarea ulterioară.

Avertisment

Generalități

- Înainte de a conecta aparatul, verificați dacă tensiunea indicată pe aparat corespunde tensiunii din rețeaua locală.
- Conectați aparatul la o priză de perete dotată cu împământare.
- Evitați situațiile în care cablul de alimentare atârână de pe masă sau de pe blatul de lucru și nu permiteți contactul acestuia cu suprafețe fierbinți.
- Pentru a evita electrocutarea, nu introduceți niciodată aparatul, ștecherul de alimentare sau cablul de alimentare în apă sau în orice alt lichid.
- Nu turnați lichide pe conectorul cablului de alimentare.
- Pentru a evita producerea arsurilor, mențineți părțile corpului la distanță de jeturile de apă fierbinte produse de aparat.
- Nu atingeți suprafețele fierbinți. Utilizați mânerul și butoanele.
- Opriti aparatul de la întrerupătorul general amplasat pe partea din spate (dacă acesta există) și scoateți ștecherul din priză:
 - dacă se constată defecțiuni.
 - dacă intenționați să nu utilizați aparatul o perioadă îndelungată de timp.
 - Înainte de a curăța aparatul.
- Trageți de ștecher și nu de cablul de alimentare.
- Nu atingeți ștecherul cu mâinile ude.
- Nu utilizați aparatul dacă ștecherul, cablul de alimentare sau aparatul propriu-zis rezultă a fi deteriorate

- În cazul în care cablul de alimentare este deteriorat, acesta trebuie înlocuit de Philips, de un centru de service autorizat de Philips sau de personal calificat în domeniu pentru a evita orice pericol.
- Nu modificați și nu interveniți în niciun fel asupra aparatului sau asupra cablului de alimentare.
- Toate reparațiile trebuie să fie efectuate de un centru de asistență autorizat Philips, pentru a evita orice fel de pericol.
- Aparatul nu trebuie să fie utilizat de copii cu vârsta mai mică de 8 ani.
- Acest aparat poate fi utilizat de copii cu vârsta de cel puțin 8 ani și de către persoane cu capacități fizice, psihice sau senzoriale reduse ori cu experiență și/sau competențe insuficiente, cu condiția să fie supravegheate sau instruite cu privire la utilizarea în siguranță a aparatului și să înțeleagă pericolele implicate.
- Curățarea și întreținerea nu trebuie să fie efectuate de către copii, decât dacă aceștia au vârsta mai mare de 8 ani și sunt supravegheați.
- Nu lăsați aparatul, accesoriile și cablul acestuia la îndemâna copiilor cu vârsta sub 8 ani.
- Copiii trebuie să fie supravegheați pentru a vă asigura că aceștia nu se joacă cu aparatul.
- Nu introduceți niciodată degetele sau alte obiecte în râșnița de cafea.
- Aveți grijă atunci când distribuiți apă fierbinte și atunci când aparatul clătește sistemul. Înainte de distribuire, jeturi mici de apă pot ieși din distribuitorul de apă fierbinte. Așteptați până la finalul ciclului de distribuire, înainte de a începe să utilizați aparatul sau să amplasați LatteGo.

Atenție

Generalități

- Acest aparat este conceput numai pentru utilizarea casnică normală. Nu este conceput pentru utilizarea în medii cum ar fi zona bucătăriei pentru personalul din magazine, birouri, ferme și alte medii de lucru.
- Așezați întotdeauna aparatul pe o suprafață orizontală și stabilă. Mențineți-l în poziție verticală, inclusiv în timpul transportului.
- Nu așezați aparatul pe o plită sau direct lângă un cuptor fierbinte, un încălzitor sau o sursă asemănătoare de căldură.
- Introduceți numai boabe de cafea prăjite în compartimentul pentru cafea boabe. Introducerea de cafea măcinată, cafea solubilă, boabe de cafea neprăjite, precum și orice alte substanțe în compartimentul pentru cafea boabe pot cauza deteriorarea aparatului.
- Nu utilizați boabe de cafea caramelizate sau cu arome.
- Lăsați aparatul să se răcească înainte de a introduce sau de a îndepărta orice componentă. Suprafețele de încălzire prezintă căldură reziduală după utilizare.
- Nu umpleți niciodată rezervorul de apă cu apă caldă, fierbinte sau carbogazoasă, deoarece acestea ar putea deteriora rezervorul de apă și aparatul.
- Nu folosiți niciodată bureți de sârmă, agenți de curățare abrazivi sau lichide agresive, cum ar fi benzina sau acetona pentru a curăța aparatul. Este suficientă o cârpă moale, umezită în apă.
- Realizați periodic detartrarea aparatului. Aparatul va indica momentul în care este necesară efectuarea detartrării. Dacă nu se efectuează această operație, aparatul va înceta să mai funcționeze corect. În acest caz, reparația nu este acoperită de garanție.
- Nu țineți aparatul la temperaturi sub 0°C/32°F. Apa rămasă în sistemul de încălzire poate îngheța și poate produce deteriorarea aparatului.

- Nu lăsați apă în rezervor când nu utilizați aparatul o perioadă îndelungată de timp. Apa poate suferi contaminări. Folosiți apă curată de fiecare dată când utilizați aparatul.
- Nu utilizați niciodată accesorii sau componente de la alți producători sau nerecomandate explicit de Philips AVENT. Dacă folosiți asemenea accesorii sau piese, garanția dvs. își va pierde valabilitatea.
- Curățarea și întreținerea în mod regulat prelungesc durata de viață a aparatului și asigură calitate și gust optime pentru cafeaua dvs.
- Aparatul este expus continuu la umezeală, cafea și calcar. De aceea este foarte important să curățați și întrețineți în mod regulat aparatul în modul descris în manualul utilizatorului și prezentat pe site-ul web. Dacă nu efectuați aceste proceduri de curățare și întreținere, aparatul va înceta, la un moment dat, să funcționeze. În acest caz, reparația nu este acoperită de garanție.
- Nu curățați unitatea de infuzare în mașina de spălat vase și nu utilizați lichid de spălare sau agenți de curățare pentru a o curăța. Acest lucru poate cauza defectarea unității de infuzare și poate avea un efect negativ asupra gustului cafelei.
- Nu uscați unitatea de infuzare cu o cârpă, pentru a evita acumularea fibrelor în interiorul acesteia.
- Nu ingerați niciodată soluția distribuită în cursul procesului de detartrare.
- Introduceți numai cafea pre-măcinată în compartimentul pentru cafea pre-măcinată. Alte substanțe și obiecte pot cauza deteriorarea severă a aparatului. În acest caz, reparația nu este acoperită de garanție.
- Este interzisă introducerea aparatului într-un dulap în timpul utilizării.

Aparate cu dispozitiv clasic de spumare a laptelui

Avertisment

- Pentru a evita producerea arsurilor, rețineți faptul că, înainte de distribuire, jeturi mici de apă pot ieși din distribuitorul de apă fierbinte.
- Nu atingeți niciodată dispozitivul clasic de spumare a laptelui cu mâinile goale, deoarece este posibil ca acesta să fie foarte fierbinte. Folosiți doar mânerul de protecție corespunzător.

Atenție

- După spumarea laptelui, curățați rapid dispozitivul clasic de spumare a laptelui prin distribuirea unei cantități reduse de apă fierbinte într-un vas. Apoi îndepărtați componenta externă a dispozitivului clasic de spumare a laptelui și spălați-o cu apă caldă.

Aparate cu LatteGo

Avertisment

- Pentru a evita producerea arsurilor, rețineți faptul că distribuirea poate fi precedată de jeturi de lapte sau abur.
- Așteptați până la finalul ciclului de distribuire înainte de a îndepărta LatteGo.

Atenție

- Verificați dacă LatteGo a fost instalat în conformitate cu instrucțiunile furnizate în manualul de utilizare, înainte de a selecta o băutură pe bază de cafea și lapte.
- **Nu** utilizați LatteGo dacă toate componentele nu au fost asamblate corect în conformitate cu instrucțiunile furnizate în manualul de utilizare sau dacă acestea sunt deteriorate.
- Nu turnați alte lichide în LatteGo, în afară de apă și lapte.
- Îndepărtați întotdeauna LatteGo atunci când detartrați aparatul și atunci când distribuiți apă fierbinte.

- Toate piesele LatteGo pot fi spălate în mașina de spălat vase.

Filtru de apă AquaClean

Citiți cu atenție aceste informații importante înainte de a utiliza filtrul de apă AquaClean și păstrați-le pentru consultare ulterioară.

Avertisment

- Filtrul de apă AquaClean este conceput numai pentru utilizare cu apă de la robinet, tratată în stațiile municipale (care este controlată în permanență și poate fi băută în siguranță în conformitate cu reglementările legale) și cu apă de la furnizori privați, care a fost aprobată ca fiind sigură pentru băut. Dacă primiți instrucțiuni de la autorități pentru a fierbe apa din rețea, apa filtrată trebuie, de asemenea, fiartă. Când instrucțiunea de a fierbe apa nu mai este în vigoare, trebuie curățat întregul aparat de cafea și trebuie introdus un cartuș nou.
- Curățați regulat rezervorul de apă.
- Pentru anumite grupuri de persoane (de exemplu: persoane cu sisteme imunitare slăbite și bebeluși) se recomandă, în general, umplerea rezervorului de apă cu apă minerală sau cu apă fiartă de la robinet, chiar și atunci când filtrul de apă AquaClean este instalat.
- Din motive de igienă, materialul filtrului de apă AquaClean este supus unui tratament special cu argint. O cantitate mică de argint, care este inofensivă pentru sănătate, poate ajunge în apa filtrată. Acest lucru este în conformitate cu recomandările Organizației Mondiale a Sănătății (OMS) pentru apa potabilă.
- Dacă suferiți de afecțiuni ale rinichilor, dacă sunteți un pacient supus la dializă și/sau urmați o dietă fără sodiu, vă rugăm să rețineți că, în timpul procesul de filtrare, conținutul de sodiu poate fi mărit ușor. Vă sfătuim să consultați medicul înainte de a utiliza apa filtrată.

- Atunci când detartrați aparatul de cafea, îndepărtați întotdeauna filtrul de apă AquaClean din rezervorul de apă. Apoi curățați bine întregul rezervor de apă și înlocuiți filtrul de apă AquaClean.
- Philips nu își asumă nicio responsabilitate și nicio răspundere dacă recomandările de mai sus pentru utilizarea și înlocuirea filtrului de apă AquaClean nu sunt respectate.

Atenție

- Depozitați filtrul de apă AquaClean într-un loc uscat și răcoros, în ambalajul original, închis.
- Deoarece apa este un produs alimentar, apa din rezervor trebuie să fie utilizată în 1-2 zile.
- Dacă nu ați utilizat aparatul de cafea pentru o perioadă prelungită (de exemplu: o vacanță, o perioadă mai mare de 3 luni de la instalare) sau atunci când este necesar un filtru nou, efectuați procedura descrisă în „Activarea filtrului de apă AquaClean (5 min.)” din manualul de utilizare.

Câmpuri electromagnetice (EMF)

Acest aparat respectă toate standardele și reglementările aplicabile privind expunerea la câmpuri electromagnetice.

Reciclarea



- Acest simbol înseamnă că produsul nu trebuie aruncat împreună cu gunoiul menajer (2012/19/UE).
- Respectați regulile specifice țării dvs. cu privire la colectarea separată a produselor electrice și electronice. Eliminarea corectă ajută la prevenirea consecințelor negative asupra mediului înconjurător și a sănătății umane.

Garanție și asistență

Dacă aveți nevoie de informații sau de asistență, vă rugăm să vizitați www.philips.com/coffee-care sau consultați certificatul de garanție separat.

Pomembne varnostne informacije

Aparat je opremljen z varnostnimi funkcijami. Vseeno preberite in natančno upoštevajte varnostna navodila in aparat uporabljajte samo v skladu s temi navodili, da preprečite poškodbe ali škodo zaradi nepravilne uporabe. To varnostno knjižico shranite za prihodnjo uporabo.

Opozorilo

Splošno

- Preden aparat priključite na električno omrežje, preverite, ali na aparatu označena napetost ustreza napetosti lokalnega električnega omrežja.
- Aparat priključite v ozemljeno stensko vtičnico.
- Napajalni kabel naj ne visi čez rob mize ali delovne površine in ne sme priti v stik z vročimi površinami.
- Zaradi preprečevanja električnega udara aparata, vtikača ali napajalnega kabla nikoli ne potaplajte v vodo ali katero koli drugo tekočino.
- Na priključek napajalnega kabla ne zlivajte tekočin.
- Zaradi preprečevanja opeklin se izogibajte curkom vroče vode, ki jih ustvari aparat.
- Ne dotikajte se vročih površin. Uporabite ročaje in gumbе.
- V naslednjih primerih z morebitnim stikalom na hrbtni strani izklopite aparat in vtikač napajalnega kabla izvlecite iz vtiča:
 - v primeru okvare;
 - če aparata dalj časa ne boste uporabljali;
 - pred čiščenjem aparata.
- Ne vlecite napajalnega kabla, temveč primite vtikač in ga povlecite.
- Vtikača napajalnega kabla se ne dotikajte z mokrimi rokami.
- Aparata ne uporabljajte, če je poškodovan vtikač napajalnega kabla, napajalni kabel ali sam aparat.
- Če je napajalni kabel poškodovan, ga lahko zamenja samo Philips, Philipsov pooblaščen servis ali ustrezno usposobljeno osebje, da se izognete nevarnosti.

- Aparata in njegovega napajalnega kabla ne spreminjajte na kakršen koli način.
- Popravila naj izvede samo Philipsov pooblaščen servisni center, da se izognete nevarnosti.
- Aparata naj ne uporabljajo otroci, mlajši od 8 let,
- Ta aparat lahko uporabljajo otroci, starejši od 8 let, in osebe z zmanjšanimi fizičnimi ali psihičnimi sposobnostmi ali s pomanjkljivimi izkušnjami in znanjem, če so pod nadzorom ali so prejele navodila za varno uporabo aparata in se zavedajo morebitne nevarnosti.
- Otroci aparata ne smejo čistiti in vzdrževati, razen če so starejši od 8 let in so pod nadzorom.
- Aparat, dodatno opremo zanj in kabel hranite zunaj dosega otrok, mlajših od 8 let.
- Pazite, da se otroci ne bodo igrali z aparatom.
- V kavni mlinček nikoli ne vtikajte prstov ali drugih predmetov.
- Bodite previdni, ko aparat toči vročo vodo in ko izpira sistem. Pred začetkom točenja lahko iz dulca za vročo vodo brizgne nekaj manjših curkov vode. Počakajte, da se konča cikel točenja, preden začnete uporabljati aparat ali namestite sklop LatteGo.

Pozor

Splošno

- Aparat je namenjen izključno običajni uporabi v gospodinjstvu. Namenjen ni uporabi v okoljih, kot so čajne kuhinje v trgovinah, pisarnah, obratih ali v drugih delovnih okoljih.
- Aparat vedno postavite na ravno in stabilno površino. Biti mora v pokončnem položaju, tudi med transportom.
- Aparata ne postavljajte na grelno ploščo ali ob vročo pečico, grelnik ali podoben toplotni vir.
- V posodi za zrna uporabljajte samo pražena kavna zrna. Če vanjo vstavite mleto kavo, kavo instant, surova kavna zrna ali katero koli drugo snov, lahko s tem poškodujete aparat.

- Ne uporabljajte karameliziranih kavnih zrn ali takih z dodanim okusom.
- Pred vstavljanjem ali odstranjevanjem delov naj se aparat ohladi. Grelne površine so lahko vroče tudi po uporabi.
- V zbiralnik za vodo ne nalivajte tople, vroče ali mineralne vode, ker lahko s tem poškodujete zbiralnik za vodo in aparat.
- Aparata ne čistite s čistilnimi gobicami, jedkimi čistili ali agresivnimi tekočinami, kot sta bencin ali aceton. Uporabite mehko krpo, ki jo navlažite z vodo.
- Iz aparata redno odstranjujte vodni kamen. Aparat vas bo opozoril, ko bo iz njega treba odstraniti vodni kamen. Če tega ne storite, aparat ne bo več deloval pravilno. Za morebitna popravila v tem primeru garancija ne velja.
- Aparata ne hranite pri temperaturi pod 0 °C. Preostala voda v grelnem sistemu lahko zamrzne in povzroči poškodbe.
- Če aparata ne boste uporabljali dalj časa, v zbiralniku za vodo ne puščajte vode. Postane lahko namreč onesnažena. Pri vsaki uporabi aparata uporabite svežo vodo.
- Ne uporabljajte nastavkov ali delov drugih proizvajalcev oziroma delov, ki jih Philips izrecno ne priporoča. Če uporabite take nastavke ali dele, je garancija neveljavna.
- Z rednim čiščenjem in vzdrževanjem podaljšate življenjsko dobo aparata ter zagotovite optimalno kakovost in okus kave.
- Aparat je stalno izpostavljen vlagi, kavi in vodnemu kamnu. Zato je pomembno, da ga redno čistite in vzdržujete, kot je opisano v uporabniškem priročniku in prikazano na spletnem mestu. Če teh postopkov čiščenja in vzdrževanja ne izvajate redno, bo aparat sčasoma morda prenehal delovati. Za morebitna popravila v tem primeru garancija ne velja.
- Kuhalnega sklopa ne pomivajte v pomivalnem stroju in ga ne čistite s čistilom za posodo ali čistilnim sredstvom. To lahko povzroči okvaro kuhalnega sklopa in lahko negativno vpliva na okus kave.

- Kuhalnega sklopa ne sušite s krpo, da preprečite nabiranje vlaken v njem.
- Raztopine za odstranjevanje vodnega kamna, iztočene med postopkom odstranjevanja kamna, ne pijte.
- V predel za mleto kavo vstavite samo mleto kavo. Druge snovi in predmeti lahko resno poškodujejo aparat. Za morebitna popravila v tem primeru garancija ne velja.
- Ko aparata ne uporabljate, ne sme biti v omari.

Aparati s klasičnim penilnikom mleka

Opozorilo

- Zaradi preprečevanja opeklin upoštevajte, da lahko pred začetkom točenja iz dulca za vročo vodo brizgne nekaj manjših curkov vode.
- Klasičnega penilnika mleka se nikoli ne dotikajte z golimi rokami, ker se lahko zelo segreje. Uporabite samo ustrezno zaščitno držalo.

Pozor

- Po penjenju mleka klasični penilnik mleka hitro očistite s točenjem majhne količine vroče vode v posodo. Nato odstranite zunanji del klasičnega penilnika mleka in ga umijte pod mlačno tekočo vodo.

Aparati s sklopom LatteGo

Opozorilo

- Zaradi preprečevanja opeklin upoštevajte, da bo aparat pred točenjem morda izpuščal curke mleka in pare.
- Počakajte, da se konča cikel točenja, preden odstranite sklop LatteGo.

Opozorilo

- Pred izbiro kavnega napitka z mlekom se prepričajte, da je sklop LatteGo nameščen v skladu z navodili v uporabniškem priročniku.

- **Ne** uporabljajte sklopa LatteGo, če vsi sestavni deli niso pravilno sestavljeni v skladu z navodili v uporabniškem priročniku ali če so poškodovani.
- V LatteGo ne vlivajte drugih tekočin razen vode in mleka.
- Ko iz aparata odstranjujete vodni kamen in ko točite vročo vodo, vedno odstranite sklop LatteGo.
- Vse dele sklopa LatteGo lahko pomivate v pomivalnem stroju.

Vodni filter AquaClean

Pred uporabo vodnega filtra AquaClean skrbno preberite te pomembne informacije in jih shranite za poznejšo uporabo.

Opozorilo

- Vodni filter AquaClean je namenjen za uporabo s komunalno obdelano vodo iz pipe (ki je pod stalnim nadzorom in je v skladu s pravnimi predpisi neoporečna) in z vodo iz zasebne oskrbe, ki je bila potrjena kot varna za pitje. Če lokalne oblasti izdajo navodilo, da je treba komunalno vodo prekuhavati, je treba prekuhavati tudi filtrirano vodo. Ko to navodilo ne velja več, očistite celotni kavni aparat in vstavite nov vložek.
- Redno čistite zbiralnik za vodo.
- Za določene skupine (npr. osebe z oslabljenim imunskim sistemom in majhne otroke) na splošno priporočamo, da zbiralnik za vodo napolnite z mineralno ali prekuhano vodo iz pipe, tudi če je nameščen vodni filter AquaClean.
- Iz higienskih razlogov material v vodnem filtru AquaClean posebej obdelamo s srebrom. V filtrirano vodo lahko tako pride manjša količina srebra, ki ni škodljiva zdravju. To je skladno s priporočili Svetovne zdravstvene organizacije (WHO) glede pitne vode.
- Če imate ledvično obolenje, hodite na dializo in/ali imate dieto z omejenim vnosom natrija, upoštevajte, da se lahko med filtriranjem vsebnost natrija rahlo poveča. Priporočamo, da se pred uporabo filtrirane vode posvetujete z zdravnikom.

- Ko iz kavnega aparata odstranjujete vodni kamen, iz zbiralnika za vodo zmeraj odstranite vodni filter AquaClean. Nato temeljito očistite celoten zbiralnik za vodo in zamenjajte vodni filter AquaClean.
- Philips ne prevzema nikakršnih obveznosti ali odgovornosti, če ne upoštevate zgoraj navedenih priporočil za uporabo in zamenjavo vodnega filtra AquaClean.

Opozorilo

- Nadomestni vodni filter AquaClean v zaprti originalni embalaži hranite na hladnem in suhem mestu.
- Ker je voda živilo, morate vodo v zbiralniku za vodo porabiti najpozneje v dveh dneh.
- Če kavnega aparata dlje časa niste uporabljali (na primer med dopustom, več kot tri mesece od namestitve ali ko je potrebna zamenjava filtra), uporabite postopek, opisan v poglavju »Aktiviranje vodnega filtra AquaClean (5 min.)« uporabniškega priročnika.

Elektromagnetna polja (EMF)

Ta aparat ustreza vsem veljavnim standardom in predpisom glede izpostavljenosti elektromagnetnim poljem.

Recikliranje



- Ta simbol pomeni, da izdelka ne smete zavreči skupaj z običajnimi gospodinjskimi odpadki (2012/19/EU).
- Upoštevajte državne predpise za ločeno zbiranje električnih in elektronskih izdelkov. S pravilnim odlaganjem boste pomagali preprečiti negativne vplive na okolje in zdravje ljudi.

Garancija in podpora

Če potrebujete pomoč ali podporo, obiščite www.philips.com/coffee-care ali preberite ločen garancijski list.

Dôležité bezpečnostné informácie

Toto zariadenie je vybavené bezpečnostnými funkciami. Bez ohľadu na to si však pozorne prečítajte a dodržiavajte bezpečnostné pokyny a zariadenie používajte len podľa týchto pokynov, aby ste predišli poraneniu alebo poškodeniu z dôvodu nesprávneho použitia zariadenia. Túto bezpečnostnú brožúru uchovajte na neskoršie použitie.

Varovanie

Všeobecné informácie

- Pred pripojením zariadenia do siete skontrolujte, či napätie uvedené na zariadení zodpovedá napätiu v sieti.
- Zariadenie pripojte do uzemnenej zásuvky.
- Nedovoľte, aby sieťový kábel prevísal cez okraj stola alebo pracovnej dosky a zabráňte jeho kontaktu s horúcimi plochami.
- Aby ste predišli nebezpečenstvu zásahu elektrickým prúdom, zariadenie, sieťovú zástrčku ani napájací kábel nikdy neponárajte do vody ani žiadnej inej kvapaliny.
- Na zástrčku napájacieho kábla konektora nelejte kvapaliny.
- Žiadnou časťou tela sa nepribližujte k prúdu horúcej vody vychádzajúcej zo zariadenia, aby ste predišli riziku popálenia.
- Nedotýkajte sa horúcich plôch. Používajte rukoväte a ovládacie prvky.
- Zariadenie vypnite hlavným vypínačom, ktorý sa nachádza v zadnej časti (ak je súčasťou zariadenia), a zástrčku vytiahnite zo sieťovej zásuvky:
 - v prípade poruchy.
 - ak zariadenie nebudete dlhý čas používať.
 - pred čistením zariadenia.
- Ťahajte za zástrčku, nie za napájací kábel.
- Sieťovej zástrčky sa nedotýkajte mokrými rukami.
- Zariadenie nepoužívajte, ak je poškodená sieťová zástrčka, napájací kábel alebo samotné zariadenie.

- Poškodený napájací kábel smie vymeniť len personál spoločnosti Philips, servisné stredisko autorizované spoločnosťou Philips alebo osoba s podobnou kvalifikáciou, aby nedošlo k nebezpečnej situácii.
- Zariadenie ani jeho napájací kábel žiadnym spôsobom neupravujte.
- Opravy smie vykonať len servisné stredisko autorizované spoločnosťou Philips, aby sa predišlo riziku.
- Zariadenie nesmú používať deti mladšie než 8 rokov.
- Toto zariadenie môžu používať deti staršie ako 8 rokov a osoby, ktoré majú obmedzené telesné, zmyslové alebo mentálne schopnosti alebo nemajú dostatok skúseností a znalostí, ak sú pod dozorom alebo im bolo vysvetlené bezpečné používanie tohto zariadenia a ak rozumejú príslušným rizikám.
- Deti staršie ako 8 rokov smú čistiť a vykonávať údržbu tohto zariadenia len pod dozorom.
- Zariadenie, príslušenstvo a kábel uchovávajte mimo dosahu detí mladších ako 8 rokov.
- Deti musia byť pod dozorom, aby sa nehrali so zariadením.
- Do mlynčeka na kávu nikdy nestrkajte prsty ani iné predmety.
- Pri dávkovaní horúcej vody a pri preplachovaní systému zariadenia postupujte opatrne. Pred dávkovaním môže z výpustu na dávkovanie horúcej vody vytiecť malé množstvo vody. Pred použitím zariadenia alebo vložením príslušenstva LatteGo počkajte, kým sa neskončí dávkovací cyklus.

Výstraha

Všeobecné informácie

- Toto zariadenie je určené len na bežné používanie v domácnosti. Nie je určené na používanie v prostrediach, ako sú kuchyne pre zamestnancov v obchodoch, kanceláriách, farmách či inom pracovnom prostredí.

- Zariadenie vždy umiestnite na rovný a stabilný povrch. Aj počas prepravy ho postavte do zvislej polohy.
- Zariadenie nestavajte na ohrevnú platňu alebo priamo k horúcej rúre, kúreniu či podobnému zdroju tepla.
- Do násypky dopĺňajte len praženú zrnkovú kávu. Doplnenie mletej kávy, instantnej kávy, nepražených kávových zŕn alebo iných látok do násypky na kávu môže spôsobiť poškodenie zariadenia.
- Nepoužívajte karamelizované alebo ochutené kávové zrná.
- Pred vkladáním alebo odoberaním akýchkoľvek súčastí nechajte zariadenie vychladnúť. Povrch ohrievacích telies môže mať po použití stále zvyškové teplo.
- Zásobník na vodu nikdy neplňte teplou, horúcou ani perlivou vodou, pretože by to mohlo viesť k poškodeniu zásobníka na vodu a zariadenia.
- Na čistenie zariadenia nikdy nepoužívajte drôtenky, drsné čistiace prostriedky ani agresívne kvapaliny ako benzín alebo acetón. Použitie jednoducho mäkkú handričku navlhčenú vodou.
- V zariadení pravidelne odstraňujte vodný kameň. Zariadenie Vám signalizuje, kedy je odstraňovanie vodného kameňa potrebné. Ak to zanedbáte, zariadenie prestane správne fungovať. V takomto prípade sa na opravu nevzťahuje záruka.
- Zariadenie nevystavuje teplotám pod 0 °C/32 °F. Voda v systéme ohrevu môže zamrznúť a spôsobiť poškodenie.
- V prípade, že zariadenie nebudete dlhodobo používať, nenechávajte vodu v zásobníku. Môže dôjsť k jej kontaminácii. Pri používaní zariadenia vždy používajte čerstvú vodu.
- Nikdy nepoužívajte žiadne príslušenstvo alebo súčastky od iných výrobcov, ani príslušenstvo, ktoré výslovne neodporúča spoločnosť Philips. Ak budete takéto príslušenstvo alebo súčastky používať, vaša záruka bude neplatná.
- Pravidelné čistenie a údržba predlžuje životnosť zariadenia a zabezpečuje optimálnu kvalitu a chuť kávy.

- Zariadenie je neustále vystavené pôsobeniu vlhkosti, kávy a vodného kameňa. Preto je veľmi dôležité vykonávať pravidelné čistenie a údržbu zariadenia podľa popisu v návode na používanie a zobrazenia na webovej stránke. V prípade, že tieto postupy čistenia a údržby nebudete vykonávať, Vaše zariadenie napokon môže prestať fungovať. V takomto prípade sa na opravu nevzťahuje záruka.
- Varnú jednotku nečistite v umývačke riadu a na jej čistenie nepoužívajte tekutý prostriedok na riad ani iný čistiaci prostriedok. Mohlo by to spôsobiť poškodenie varnej jednotky a negatívne ovplyvniť chuť kávy.
- Varnú jednotku nevysúšajte handričkou, aby sa vlákna z nej nenahromadili vnútri varnej jednotky.
- Nikdy nepite roztok vypúšťaný počas procesu odstraňovania vodného kameňa.
- Do priestoru na predmletú kávu pridávajte len predmletú kávu. Ostatné látky a predmety môžu spôsobiť závažné poškodenie zariadenia. V takomto prípade sa na opravu nevzťahuje záruka.
- Pri používaní sa zariadenie nesmie nachádzať v skrinke.

Zariadenia s klasickým peničom mlieka

Varovanie

- Dávajte pozor na vodu, ktorá môže pred dávkovaním v malých množstvách vytekať z výpustu na dávkovanie horúcej vody, aby ste predišli nebezpečenstvu popálenia.
- Nikdy sa nedotýkajte klasického peniča mlieka holými rukami, pretože môže byť veľmi horúci. Používajte len príslušnú ochrannú rukoväť.

Výstraha

- Po spenení mlieka rýchlo vyčistite klasický penič mlieka vypustením malého množstva horúcej vody do nádoby. Potom vyberte vonkajšiu časť klasického peniča mlieka a umyte ju vlažnou vodou.

Zariadenia s príslušenstvom LatteGo

Varovanie

- Dávajte pozor na mlieko a paru, ktoré môžu striekať zo zariadenia pred dávkovaním, aby ste predišli nebezpečenstvu popálenia.
- Príslušenstvo LatteGo nevyberajte, kým sa neskončí dávkovací cyklus.

Výstraha

- Pred výberom mliečneho kávového nápoja sa uistite, že je príslušenstvo LatteGo nasadené podľa pokynov v návode na používanie.
- Príslušenstvo LatteGo **nepoužívajte**, ak všetky súčasti nie sú správne zostavené podľa pokynov v návode na používanie alebo ak sú poškodené.
- Do príslušenstva LatteGo nenalievajte žiadne iné kvapaliny okrem vody a mlieka.
- Pri odstraňovaní vodného kameňa zo zariadenia a pri dávkovaní horúcej vody vyberte príslušenstvo LatteGo zo zariadenia.
- Všetky súčiastky príslušenstva LatteGo možno umývať v umývačke na riad.

Vodný filter AquaClean

Pred použitím vodného filtra AquaClean si pozorne prečítajte tieto dôležité informácie a uschovajte si ich na neskoršie použitie.

Varovanie

- Vodný filter AquaClean je určený iba na používanie s komunálne upravenou vodou z vodovodu (ktorá sa neustále kontroluje a je bezpečná na pitie podľa právnych predpisov) a s vodou zo súkromných zdrojov, ktoré boli schválené ako bezpečné na pitie. Ak dostanete od orgánov pokyn na to, že komunálnu vodu treba prevárať, prevárať bude treba aj filtrovanú vodu. Po skončení účinnosti tohto pokynu o preváraní vody treba celý kávovar vyčistiť a vložiť novú kazetu.
- Pravidelne čistite zásobník na vodu.
- Pre určité skupiny ľudí (napr. ľudí s oslabeným imunitným systémom a deti) sa všeobecne odporúča naplniť zásobník na vodu minerálnou vodou alebo prevarenou vodou z vodovodu, a to aj v prípade, že je nainštalovaný vodný filter AquaClean.
- Z hygienických dôvodov je materiál vodného filtra AquaClean podrobený špeciálnej úprave pomocou striebra. Vo filtrovanej vode sa môže objaviť malé množstvo striebra, ktoré nie je zdraviu škodlivé. Je to v súlade s odporúčaniami Svetovej zdravotníckej organizácie (WHO) týkajúcimi sa pitnej vody.
- Ak trpíte ochorením obličiek, ste pacientom na dialýze alebo ak držíte diétu so zníženým obsahom sodíka, upozorňujeme, že počas filtračného procesu môže dôjsť k miernemu zvýšeniu obsahu sodíka. Pred použitím filtrovanej vody odporúčame konzultáciu s lekárom.
- Počas odstraňovania vodného kameňa z kávovaru vždy vyberajte vodný filter AquaClean zo zásobníka na vodu. Potom celý zásobník na vodu dôkladne vyčistite a vymeňte vodný filter AquaClean.
- Spoločnosť Philips neprijíma žiadnu zodpovednosť v prípade, ak sa nedodržiavajú nasledujúce odporúčania na používanie a výmenu kazety vodného filtra AquaClean.

Výstraha

- Náhradný vodný filter AquaClean skladujte na chladnom a suchom mieste v jeho pôvodnom uzavretom obale.
- Keďže sa voda považuje za potravinu, vodu v zásobníku na vodu treba spotrebovať do 1 až 2 dní.
- Ak ste kávovar dlhšiu dobu nepoužívali (napríklad počas dovolenky, viac ako 3 mesiace od inštalácie alebo ak treba vymeniť filter), postupujte podľa pokynov uvedených v návode na používanie v časti „Aktivácia vodného filtra AquaClean (5 min)“.

Elektromagnetické polia (EMF)

Tento spotrebič vyhovuje všetkým príslušným normám a smerniciam týkajúcim sa vystavenia elektromagnetickým poliam.

Recyklácia



- Tento symbol znamená, že tento výrobok sa nesmie likvidovať s bežným komunálnym odpadom (smernica 2012/19/EÚ).
- Dodržiavajte pravidlá separovaného zberu elektrických a elektronických výrobkov vo svojej krajine. Správna likvidácia pomáha zabrániť negatívnym vplyvom na životné prostredie a ľudské zdravie.

Záruka a podpora

Ak potrebujete informácie alebo podporu, navštívte webovú stránku www.philips.com/coffee-care alebo si preštudujte informácie v priloženom záručnom liste.

Važne bezbednosne informacije

Ovaj aparat je opremljen bezbednosnim funkcijama. Ipak, pročitajte i pažljivo pratite bezbednosna uputstva, te koristite aparat isključivo kako je opisano u ovim uputstvima da biste izbegli slučajnu povredu ili štetu uzrokovanu nepravilnim korišćenjem aparata. Sačuvajte ovu brošuru o bezbednosti za buduće upotrebe.

Upozorenje

Opšte

- Pre nego što priključite uređaj na zidnu utičnicu, proverite da li napon uređaja koji je naznačen na aparatu odgovara lokalnom mrežnom naponu.
- Priključite aparat u uzemljenu zidnu utičnicu.
- Nemojte dozvoliti da kabl za napajanje visi preko ivice stola ili radne površine, kao ni da dodiruje vrele površine.
- Da biste izbegli opasnost od strujnog udara, nikad nemojte da potapate aparat, utikač ili kabl za napajanje u vodu ili bilo koju drugu tečnost.
- Nemojte da sipate tečnosti na priključak kabla za napajanje.
- Da biste izbegli opasnost od opekotina, držite delove tela dalje od mlazova vrele vode koje proizvodi aparat.
- Nemojte da dodirujete vrele površine. Koristite drške i dugmad.
- Isključite aparat pomoću glavnog prekidača koji se nalazi sa njegove zadnje strane (ako postoji) i izvucite utikač iz zidne utičnice:
 - ukoliko dođe do kvara;
 - ako ne planirate da koristite aparat duže vreme.
 - pre čišćenja aparata.
- Povlačite utikač, ne kabl za napajanje.
- Nemojte da dodirujete utikač mokrim rukama.
- Nemojte da koristite aparat ukoliko je oštećen utikač, kabl za napajanje ili sam aparat.
- Ako je kabl za napajanje oštećen, uvek mora da ga zameni kompanija Philips, ovlašćeni Philips servisni centar ili na sličan način kvalifikovane osobe kako bi se izbegao rizik.
- Nemojte da vršite nikakve izmene na aparatu niti na njegovom kablju za napajanje.
- Popravke može da obavlja samo ovlašćeni Philips servisni centar kako bi se izbegle opasne situacije.
- Deca mlađa od 8 godina ne treba da koriste aparat.
- Ovaj aparat mogu da koriste deca starija od 8 godina i osobe sa smanjenim fizičkim, senzornim ili intelektualnim mogućnostima ili nedostatkom iskustva i znanja pod uslovom da su pod nadzorom ili da su dobili uputstva za bezbednu upotrebu aparata i da razumeju moguće opasnosti.
- Čišćenje i korisničko održavanje dopušteno je samo deci starijoj od 8 godina i uz nadzor odraslih.
- Aparat, pribor i kabl držite van domašaja dece mlađe od 8 godina.
- Deca moraju da budu pod nadzorom da se ne bi igrala sa aparatom.
- Nikada ne gurajte prste ili druge predmete u mlin za kafu.
- Budite oprezni prilikom ispuštanja vrele vode i kada aparat ispire sistem. Pre ispuštanja, mali mlazevi vode mogu da izađu iz grlića za ispuštanje vrele vode. Sačekajte da se ciklus ispuštanja završi pre nego što počnete da koristite aparat ili postavite LatteGo.

Oprez

Opšte

- Ovaj aparat je namenjen isključivo za uobičajenu upotrebu u domaćinstvu. On nije predviđen da se koristi u okruženjima kao što su kuhinje za osoblje u prodavnicama, kancelarijama, na farmama i u drugim radnim okruženjima.
- Uvek postavite aparat na ravnu i stabilnu podlogu. Držite ga u uspravnom položaju, čak i tokom transporta.
- Nemojte da stavljate aparat na grejnu ploču ili neposredno pored vrele pećnice, grejača ili sličnog izvora toplote.
- U posudu za kafu u zrnju stavljajte samo pržena zrna kafe. Stavljanje mlevene kafe, instant kafe, sirovih zrna kafe ili drugih supstanci u posudu za kafu u zrnju može oštetiti aparat.
- Nemojte koristiti karamelizovana ili aromatizovana zrna kafe.
- Pustite da se aparat ohladi pre nego što umetnete ili uklonite bilo koje delove. Grejne površine mogu da zadrže zaostalu toplotu nakon upotrebe.
- Nikada nemojte da napunite rezervoar za vodu toplom, vrelom ili gaziranom vodom zato što to može da ošteti rezervoar i aparat.
- Nikada nemojte da koristite sundere za ribanje, abrazivna sredstva za čišćenje niti agresivne tečnosti kao što su benzin ili aceton za čišćenje aparata. Jednostavno koristite meku krpnu natopljen vodom.
- Redovno uklanjajte kamenac iz aparata. Aparat pokazuje kada je potrebno ukloniti kamenac. Ukoliko to ne učinite, aparat će prestati da radi ispravno. U tom slučaju, popravka nije obuhvaćena garancijom.
- Nemojte da držite aparat na temperaturi ispod 0° C/32 °F. Preostala voda u sistemu za grejanje može da se zamrzne i dovede do oštećenja.
- Nemojte da ostavljate vodu u rezervoaru kada ne nameravate da koristite aparat duže vreme. Voda može da se zagadi. Prilikom svake upotrebe aparata koristite svežu vodu.
- Nikada nemojte da koristite dodatke niti delove drugih proizvođača, kao ni one koje kompanija Philips nije izričito preporučila. Ako budete koristili takve dodatke ili delove, vaša garancija će prestati da važi.
- Redovno čišćenje i održavanje produžava vek trajanja aparata i osigurava optimalan kvalitet i ukus vaše kafe.
- Aparat je konstantno izložen vlazi, kafi i kamencu. Zato je veoma važno da aparat redovno čistite i održavate u skladu sa uputstvima u korisničkom priručniku i na web stranici. Ako ne budete obavljali postupke čišćenja i održavanja, aparat može da prestane da radi. U tom slučaju popravka nije obuhvaćena garancijom.
- Nemojte da perete blok za kuvanje u mašini za pranje sudova niti da koristite tečnost za pranje sudova ili druga sredstva za čišćenje da biste ga očistili. Ovo može da izazove kvar na bokalu za kuvanje i negativno utiče na ukus kafe.
- Nemojte da sušite blok za kuvanje krpom kako se vlakna krpe ne bi sakupljala unutar njega.
- Nikad nemojte da pijete rastvor koji se ispusti tokom postupka uklanjanja kamenca.
- U odeljak za prethodno samlevenu kafu stavljajte isključivo prethodno samlevenu kafu. Ostale supstance i predmeti mogu ozbiljno da oštete aparat. U tom slučaju, popravka nije obuhvaćena garancijom.
- Aparat se ne smije stavljati u ormarić tokom upotrebe.

Mašine sa klasičnim dodatkom za pravljenje mlečne pene

Upozorenje

- Da biste izbegli opasnost od opekotina, imajte u vidu da pre ispuštanja, mali mlazevi vode mogu da izadu iz grlića za vrelu vodu.
- Nikad ne dodirujte klasični dodatak za pravljenje mlečne pene golim rukama, jer može da bude veoma vruć. Koristite samo odgovarajuću zaštitnu dršku.

Oprez

- Nakon pravljenja mlečne pene brzo očistite klasični dodatak za pravljenje mlečne pene ispuštanjem manje količine vrelе vode u posudu. Zatim uklonite vanjski deo klasičnog dodatka za pravljenje mlečne pene i operite ga mlakom vodom.

Aparati koji imaju LatteGo

Upozorenje

- Da biste izbegli opasnost od opekotina, imajte u vidu da mali mlazevi vrelе vode mogu da prethode mlazevima mleka i pare.
- Sačekajte da se ciklus ispuštanja završi pre nego što uklonite LatteGo.

Oprez

- Pre nego što izaberete napitak od kafe na bazi mleka, uverite se da ste postavili LatteGo prema uputstvima iz korisničkog priručnika.
- **Nemojte** koristiti LatteGo ukoliko nisu sve komponente pravilno postavljene oprema uputstvima iz korisničkog priručnika ili ukoliko su oštećene.
- Nemojte da točite neku drugu tečnost u LatteGo osim vode i mleka.
- Uvek uklonite LatteGo kada uklanjate kamenac i kada ispuštate vrelu vodu.
- Sve delove posude LatteGo možete da perete u mašini za pranje sudova.

Filter za vodu AquaClean

Pre upotrebe filtera za vodu AquaClean pažljivo pročitajte ove važne informacije i sačuvajte ih za buduću upotrebu.

Upozorenje

- Filter za vodu AquaClean predviđen je samo za upotrebu sa komunalno tretiranom vodom sa česme (koja se stalno kontroliše i bezbedna je za piće u skladu sa zakonskim propisima) i sa vodom iz privatnih izvora koji su potvrđeni kao bezbedni za piće. Ako primite uputstvo od organa vlasti da komunalna voda mora da se prokuva, filtrirana voda takođe mora da se prokuva. Kada uputstvo za prokuvavanje više ne bude na snazi, celi aparat za kafu mora da se očisti i da se stavi nova patrona.
- Redovno čistite rezervoar za vodu.

- Za određene grupe ljudi (npr. osobe sa oslabljenim imunološkim sistemima i bebe) uopšteno se preporučuje punjenje rezervoara za vodu sa mineralnom vodom ili kuhanom vodom iz cevi, čak i kada je instaliran AquaClean filter za vodu.
- Iz higijenskih razloga materijal filtera za vodu AquaClean predmet je posebnog tretiranja srebrom. Mala količina srebra, koja nije štetna po zdravlje, može da dospe u filtriranu vodu. To je u skladu sa preporukama Svetske zdravstvene organizacije (WHO) u vezi sa vodom za piće.
- Ako patite od bolesti bubrega, primete dijalizu i/ili se pridržavate ishrane sa ograničenim unosom natrijuma, treba da imate na umu da tokom procesa filtracije može doći do blagog povećanja sadržaja natrijuma. Preporučujemo da se posavetujete sa svojim lekarom pre upotrebe filtrirane vode.
- Kada uklanjate kamenac iz aparata za kafu, uvek uklonite filter za vodu AquaClean iz rezervoara za vodu. Zatim temeljno očistite celi rezervoar za vodu i zamenite filter za vodu AquaClean.
- Kompanija Philips ne snosi nikakvu odgovornost za korišćenje i zamenu filtera za vodu AquaClean u slučaju nepridržavanja prethodno navedenih preporuka.

Oprez

- Rezervni filter za vodu AquaClean čuvajte na hladnom i suvom mestu u originalnoj, neotvorenoj ambalaži.
- Budući da voda spada u namirnice, voda u rezervoaru za vodu mora da se potroši u roku od 1 do 2 dana.
- Ako niste koristili aparat za kafu duže vreme (npr. tokom praznika, perioda preko 3 meseca od postavljanja ili kada je potreban novi filter), obavite proceduru opisanu u poglavlju „Aktivacija filtera za vodu AquaClean (5 min.)” u korisničkom priručniku.

Elektromagnetna polja (EMF)

Ovaj aparat je usklađen sa svim primenjivim standardima i propisima u vezi sa izlaganjem elektromagnetnim poljima.

Reciklaža



- Ovaj simbol označava da se ovaj proizvod ne sme odlagati zajedno sa običnim kućnim otpadom (2012/19/EU).
- Pridržavajte se propisa vaše zemlje u vezi sa zasebnim prikupljanjem otpadnih električnih i elektronskih proizvoda. Pravilno odlaganje pomaže u sprečavanju negativnih posledica po zdravlje ljudi i životnu sredinu.

Garancija i podrška

Ukoliko su vam potrebne informacije ili podrška, posetite www.philips.com/coffee-care ili pročitajte posebni garantni list.

Σημαντικές πληροφορίες για την ασφάλεια

Αυτή η μηχανή διαθέτει χαρακτηριστικά ασφαλείας. Ωστόσο, διαβάστε και ακολουθήστε προσεκτικά τις οδηγίες ασφαλείας και χρησιμοποιείτε τη μηχανή μόνο όπως περιγράφεται σε αυτές τις οδηγίες, ώστε να αποφύγετε τυχόν τραυματισμούς ή βλάβες που μπορεί να προκληθούν από ακατάλληλη χρήση της μηχανής. Φυλάξτε το φυλλάδιο ασφαλείας για μελλοντική αναφορά.

Προειδοποίηση

Γενικά

- Προτού συνδέσετε τη συσκευή, ελέγξτε αν η τάση που αναγράφεται στη μηχανή αντιστοιχεί στην τάση ρεύματος του τοπικού οικιακού δικτύου.
- Συνδέστε τη μηχανή σε πρίζα με γείωση.
- Μην αφήνετε το καλώδιο ρεύματος να κρέμεται από την άκρη του τραπεζιού ή του πάγκου και μην το αφήνετε να ακουμπά σε καυτές επιφάνειες.
- Για να αποτρέψετε τον κίνδυνο ηλεκτροπληξίας, μην βυθίζετε ποτέ τη μηχανή, το φιλς ή το καλώδιο ρεύματος σε νερό ή οποιοδήποτε άλλο υγρό.
- Μην ρίχνετε υγρά στην υποδοχή του καλωδίου ρεύματος.
- Για να αποτρέψετε τον κίνδυνο εγκαυμάτων, μην πλησιάζετε τα μέλη του σώματός σας στο ζεστό νερό που εκτοξεύεται από τη μηχανή.
- Μην αγγίζετε θερμές επιφάνειες. Χρησιμοποιήστε λαβές και διακόπτες.
- Απενεργοποιήστε τη μηχανή με τον κύριο διακόπτη που βρίσκεται στο πίσω μέρος (αν υπάρχει) και αφαιρέστε το φιλς από την πρίζα:
 - Αν παρουσιαστεί δυσλειτουργία.
 - Αν δεν πρόκειται να χρησιμοποιήσετε τη συσκευή για μεγάλο χρονικό διάστημα.
 - Προτού καθαρίσετε τη μηχανή.
- Τραβήξτε το φιλς και όχι το καλώδιο ρεύματος.
- Μην αγγίζετε το φιλς με βρεγμένα χέρια.
- Μην χρησιμοποιείτε τη μηχανή εάν το φιλς, το καλώδιο ρεύματος ή η ίδια η μηχανή έχουν υποστεί φθορά
- Εάν το καλώδιο ρεύματος υποστεί φθορά, θα πρέπει να αντικατασταθεί από τη Philips, από ένα κέντρο επισκευών εξουσιοδοτημένο από τη Philips ή από εξίσου εξειδικευμένα άτομα, προς αποφυγή κινδύνου.
- Μην πραγματοποιείτε οποιαδήποτε μετατροπή στη μηχανή ή το καλώδιο ρεύματος.
- Να αναθέτετε τις επισκευές μόνο σε κέντρο σέρβις εξουσιοδοτημένο από τη Philips για να αποφεύγετε τον κίνδυνο.

- Η μηχανή δεν πρέπει να χρησιμοποιείται από παιδιά ηλικίας κάτω των 8 ετών.
- Αυτή η μηχανή μπορεί να χρησιμοποιηθεί από παιδιά ηλικίας 8 ετών και άνω, καθώς και από άτομα με περιορισμένες σωματικές, αισθητήριες ή διανοητικές ικανότητες ή χωρίς εμπειρία και γνώση, με την προϋπόθεση ότι τη χρησιμοποιούν υπό επίβλεψη ή έχουν λάβει οδηγίες σχετικά με την ασφαλή χρήση της μηχανής και ότι κατανοούν τους ενδεχόμενους κινδύνους.
- Ο καθαρισμός και η συντήρηση από το χρήστη δεν θα πρέπει να πραγματοποιούνται από παιδιά εκτός κι εάν είναι άνω των 8 ετών και επιβλέπονται.
- Διατηρείτε τη μηχανή, τα εξαρτήματα και το καλώδιό της μακριά από παιδιά ηλικίας κάτω των 8 ετών.
- Τα παιδιά πρέπει να επιβλέπονται, ώστε να διασφαλίζεται ότι δεν παίζουν με τη μηχανή.
- Ποτέ μην τοποθετείτε δάχτυλα ή άλλα αντικείμενα μέσα στο μύλο του καφέ.
- Να είστε προσεκτικοί κατά την εκροή ζεστού νερού και όταν η μηχανή ξεπλένει το σύστημα. Πριν από την εκροή, ενδέχεται να εκτοξευτούν μικρές σταγόνες νερού από το στόμιο εκροής ζεστού νερού. Περιμένετε να ολοκληρωθεί ο κύκλος εκροής πριν να αρχίσετε να χρησιμοποιείτε τη μηχανή ή πριν να τοποθετήσετε το LatteGo.

Προσοχή

Γενικά

- Αυτή η μηχανή προορίζεται αποκλειστικά για φυσιολογική οικιακή χρήση. Δεν προορίζεται για χρήση σε περιβάλλοντα όπως κουζίνες προσωπικού σε καταστήματα, γραφεία, φάρμες ή άλλους χώρους εργασίας.
- Τοποθετείτε πάντα τη μηχανή σε επίπεδη και σταθερή επιφάνεια. Να τη διατηρείτε σε κάθετη θέση, και κατά τη μεταφορά
- Μην τοποθετείτε τη μηχανή σε θερμαινόμενη πλάκα ή απευθείας δίπλα σε ζεστό φούρνο, καλοριφέρ ή παρόμοια πηγή θερμότητας.
- Τοποθετείτε μόνο καβουρδισμένους κόκκους καφέ στη χοάνη κόκκων. Αν τοποθετήσετε αλεσμένο καφέ, στιγμιαίο καφέ, ωμούς κόκκους καφέ ή οποιαδήποτε άλλη ουσία στη χοάνη κόκκων καφέ, μπορεί να προκληθεί βλάβη στη μηχανή.
- Μη χρησιμοποιείτε καραμελωμένους ή αρωματισμένους κόκκους καφέ.

- Αφήστε τη μηχανή να κρυώσει προτού τοποθετήσετε ή αφαιρέσετε τυχόν εξαρτήματα. Οι θερμαινόμενες επιφάνειες μπορεί να συγκρατήσουν υπολειπόμενη θερμότητα μετά τη χρήση.
- Μη γεμίζετε το δοχείο νερού με ζεστό, καυτό ή ανθρακούχο νερό, καθώς έτσι μπορεί να προκληθεί ζημιά στο δοχείο νερού και τη μηχανή.
- Μη χρησιμοποιείτε ποτέ συρμάτινα σφουγγαράκια, στιλβωτικά καθαριστικά ή υγρά όπως πετρέλαιο ή ασετόν για τον καθαρισμό της μηχανής. Απλά χρησιμοποιήστε ένα μαλακό πανάκι που έχετε υγράνει σε νερό.
- Αφαιρείτε τακτικά τα άλατα από τη μηχανή. Η μηχανή υποδεικνύει πότε απαιτείται αφαλάτωση. Αν παραλείψετε αυτήν τη διαδικασία, η μηχανή θα σταματήσει να λειτουργεί σωστά. Σε αυτήν την περίπτωση, η επισκευή δεν καλύπτεται από την εγγύηση.
- Μην φυλάσσετε τη μηχανή σε θερμοκρασίες κάτω των 0°C. Το νερό που απομένει στο σύστημα θέρμανσης μπορεί να παγώσει και να προκληθεί βλάβη.
- Μην αφήνετε νερό στο δοχείο νερού όταν η μηχανή δεν πρόκειται να χρησιμοποιηθεί για μεγάλο χρονικό διάστημα. Το νερό μπορεί να μολυνθεί. Χρησιμοποιείτε φρέσκο νερό κάθε φορά που χρησιμοποιείτε τη μηχανή.
- Μην χρησιμοποιείτε ποτέ αξεσουάρ ή εξαρτήματα από άλλους κατασκευαστές ή που η Philips δεν συνιστά ρητώς. Εάν χρησιμοποιήσετε τέτοια αξεσουάρ ή εξαρτήματα, η εγγύησή σας θα ακυρωθεί.
- Ο τακτικός καθαρισμός και η συντήρηση αυξάνουν τη διάρκεια ζωής της μηχανής σας και προσφέρουν τη βέλτιστη ποιότητα και γεύση του καφέ σας.
- Η μηχανή είναι διαρκώς εκτεθειμένη σε υγρασία, καφέ και άλατα. Επομένως, είναι πολύ σημαντικό να καθαρίζετε και να συντηρείτε τακτικά τη μηχανή, όπως περιγράφεται στο εγχειρίδιο χρήστη και όπως υποδεικνύεται στη διαδικτυακή τοποθεσία. Αν δεν ακολουθήσετε αυτές τις διαδικασίες καθαρισμού και συντήρησης, στο τέλος η μηχανή σας θα σταματήσει να λειτουργεί. Σε αυτήν την περίπτωση, η επισκευή δεν καλύπτεται από την εγγύηση.
- Μην καθαρίζετε την ομάδα παρασκευής στο πλυντήριο πιάτων και μην χρησιμοποιείτε υγρό απορρυπαντικό ή άλλο καθαριστικό για να την καθαρίσετε. Αυτό μπορεί να προκαλέσει δυσλειτουργία της ομάδας παρασκευής και μπορεί να έχει αρνητική επίδραση στη γεύση του καφέ.

- Μην στεγνώνετε την ομάδα παρασκευής με πανί, για να αποφύγετε τη συγκέντρωση ινών μέσα στην ομάδα παρασκευής.
- Ποτέ μην πίνετε το διάλυμα που παράγεται κατά τη διαδικασία αφαλάτωσης.
- Τοποθετείτε μόνο προαλεσμένο καφέ στο διαμέρισμα προαλεσμένου καφέ. Άλλες ουσίες και αντικείμενα μπορεί να προκαλέσουν σοβαρότατη βλάβη στη μηχανή. Σε αυτήν την περίπτωση, η επισκευή δεν καλύπτεται από την εγγύηση.
- Η μηχανή δεν θα πρέπει να τοποθετείται μέσα σε ντουλάπι κατά τη χρήση.

Μηχανές με κλασικό εξάρτημα για αφρόγαλα

Προειδοποίηση

- Για να αποφύγετε τον κίνδυνο εγκαυμάτων, λάβετε υπόψη ότι, πριν από την εκροή, ενδέχεται να εκτοξευτούν μικρές σταγόνες νερού από το στόμιο εκροής ζεστού νερού.
- Μην αγγίζετε ποτέ το κλασικό εξάρτημα για αφρόγαλα με γυμνά χέρια, καθώς η θερμοκρασία του μπορεί να αυξηθεί πάρα πολύ. Χρησιμοποιείτε μόνο την κατάλληλη προστατευτική λαβή.

Προσοχή

- Αφού φτιάξετε αφρόγαλα, καθαρίστε γρήγορα το κλασικό εξάρτημα για αφρόγαλα διανέμοντας μια μικρή ποσότητα ζεστού νερού σε ένα δοχείο. Κατόπιν, αφαιρέστε το εξωτερικό μέρος του κλασικού εξαρτήματος για αφρόγαλα και πλύνετε το με χλιαρό νερό.

Μηχανές με LatteGo

Προειδοποίηση

- Για να αποτρέψετε τον κίνδυνο εγκαυμάτων, λάβετε υπόψη ότι πριν από την εκροή μπορεί να εκτοξευτεί γάλα και ατμός.
- Περιμένετε να ολοκληρωθεί ο κύκλος εκροής προτού αφαιρέσετε το LatteGo.

Προσοχή

- Βεβαιωθείτε ότι το LatteGo είναι τοποθετημένο σύμφωνα με τις οδηγίες που παρέχονται στο εγχειρίδιο χρήσης προτού επιλέξετε ρόφημα καφέ με βάση το γάλα.
- Μην χρησιμοποιείτε το LatteGo, αν δεν είναι σωστά συναρμολογημένα όλα τα εξαρτήματα σύμφωνα με τις οδηγίες που παρέχονται στο εγχειρίδιο χρήσης ή αν έχουν υποστεί ζημιά.

- Μην ρίχνετε στο LatteGo άλλα υγρά εκτός από νερό ή γάλα.
- Αφαιρείτε πάντοτε το LatteGo κατά την αφαίρεση αλάτων από τη μηχανή και κατά την εκροή ζεστού νερού.
- Όλα τα μέρη του LatteGo πλένονται στο πλυντήριο πιάτων.

Φίλτρο νερού AquaClean

Διαβάστε αυτές τις σημαντικές πληροφορίες προσεκτικά πριν χρησιμοποιήσετε το φίλτρο νερού AquaClean και φυλάξτε τις για μελλοντική αναφορά.

Προειδοποίηση

- Το φίλτρο νερού AquaClean είναι σχεδιασμένο για χρήση μόνο με νερό βρύσης (που ελέγχεται διαρκώς και είναι πόσιμο σύμφωνα με τη νομοθεσία) και με νερό από ιδιωτικές προμήθειες που έχει πιστοποιηθεί ότι είναι πόσιμο. Αν δοθεί από τις αρχές οδηγία ότι το νερό από το δημόσιο δίκτυο πρέπει να βράζεται, το φιλτραρισμένο νερό θα πρέπει επίσης να βράζεται. Όταν η οδηγία για το βράσιμο του νερού δεν ισχύει πλέον, τότε ολόκληρη η μηχανή καφέ θα πρέπει να καθαριστεί και να εισαχθεί καινούρια κασέτα.
- Καθαρίζετε τη δεξαμενή νερού τακτικά.
- Για ορισμένες πληθυσμιακές ομάδες (π.χ. άτομα με αποδυναμωμένο ανοσοποιητικό σύστημα και βρέφη), συνιστάται κατά κανόνα να γεμίζετε το δοχείο νερού με μεταλλικό νερό ή βρασμένο νερό βρύσης, ακόμα και όταν έχει εγκατασταθεί το φίλτρο AquaClean.
- Για λόγους υγιεινής, το υλικό του φίλτρου νερού AquaClean υποβάλλεται σε ειδική επεξεργασία με άργυρο. Μια μικρή ποσότητα αργύρου που είναι ακίνδυνη για την υγεία ενδέχεται να καταλήξει στο φιλτραρισμένο νερό. Αυτό γίνεται σε συμφωνία με τις συστάσεις του Παγκοσμίου Οργανισμού Υγείας (ΠΟΥ) αναφορικά με το πόσιμο νερό.
- Αν πάσχετε από νεφρική νόσο, κάνετε αιμοκάθαρση ή/και ακολουθείτε δίαιτα πτωχή σε νάτριο, έχετε υπόψη ότι κατά τη διαδικασία φιλτραρίσματος, το περιεχόμενο σε νάτριο ενδέχεται να αυξηθεί ελαφρώς. Συνιστούμε να απευθυνθείτε στον γιατρό σας πριν χρησιμοποιήσετε το φιλτραρισμένο νερό.
- Όταν αφαιρείτε τα άλατα από τη μηχανή καφέ, αφαιρείτε πάντοτε το φίλτρο νερού AquaClean από το δοχείο νερού. Στη συνέχεια ξεπλύνετε σχολαστικά ολόκληρο το δοχείο νερού και αντικαταστήστε το φίλτρο νερού AquaClean.

- Η Philips δεν αποδέχεται καμία ευθύνη σε περίπτωση που δεν τηρηθούν οι παραπάνω συστάσεις για τη χρήση και την αντικατάσταση του φίλτρου νερού AquaClean.

Προσοχή

- Αποθηκεύετε το ανταλλακτικό φίλτρο νερού AquaClean σε δροσερό και ξηρό μέρος στην αρχική, σφραγισμένη συσκευασία του.
- Επειδή το νερό είναι τρώσιμο, το νερό στο δοχείο νερού θα πρέπει να χρησιμοποιείται μέσα σε 1 με 2 ημέρες.
- Αν δεν έχετε χρησιμοποιήσει τη μηχανή καφέ για μακρό χρονικό διάστημα (π.χ. σε περίπτωση διακοπών, για χρονική περίοδο άνω των 3 μηνών από την εγκατάσταση ή όταν απαιτείται καινούριο φίλτρο), εκτελέστε τη διαδικασία που περιγράφεται στην ενότητα «Ενεργοποίηση του φίλτρου νερού AquaClean (5 λεπτά)» του εγχειριδίου χρήσης.

Ηλεκτρομαγνητικά πεδία (EMF)

Η συγκεκριμένη μηχανή συμμορφώνεται με όλα τα ισχύοντα πρότυπα και τους κανονισμούς σχετικά με την έκθεση σε ηλεκτρομαγνητικά πεδία.

Ανακύκλωση



- Αυτό το σύμβολο υποδεικνύει ότι το παρόν προϊόν δεν πρέπει να απορριφθεί μαζί με τα συνηθισμένα οικιακά σας απορρίμματα (2012/19/EE).
- Ακολουθήστε τους εγχώριους κανονισμούς για την ξεχωριστή συλλογή ηλεκτρικών και ηλεκτρονικών προϊόντων. Η σωστή μέθοδος απόρριψης συμβάλλει στην αποφυγή αρνητικών επιπτώσεων για το περιβάλλον και την ανθρώπινη υγεία.

Εγγύηση και υποστήριξη

Αν χρειαστείτε πληροφορίες ή υποστήριξη, επισκεφτείτε τη διεύθυνση www.philips.com/coffee-care ή διαβάστε το ξεχωριστό φυλλάδιο της εγγύησης.

Важна информация за безопасност

Машината е снабдена със защитни функции. Независимо от това внимателно прочетете и спазвайте инструкциите за безопасност и използвайте машината само по начина, описан в тези инструкции, за да избегнете случайно нараняване или повреди, причинени от неправилната ѝ употреба. Пазете това ръководство за безопасност за справка в бъдеще.

Предупреждение

Обща информация

- Преди да включите машината, проверете дали напрежението, посочено върху адаптера, отговаря на това на местната електрическа мрежа.
- Включете машината в заземен контакт.
- Не оставяйте захранващия кабел да виси през ръба на маса или плот и да докосва горещи повърхности.
- За да избегнете опасността от токов удар, никога не потапяйте машината, захранващия кабел или щепсела във вода или друга течност.
- Не изливайте течности върху съединителя на захранващия кабел.
- За да избегнете опасността от изгаряния, дръжте частите на тялото далече от горещи водни струи, произведени от машината.
- Не докосвайте горещите повърхности. Използвайте дръжките и регулаторите.
- Изключете машината от главния превключвател, разположен от задната страна (ако е наличен), и извадете захранващия щепсел от контакта:
 - ако възникне повреда;
 - ако няма да използвате уреда за дълъг период от време;
 - преди да почистите машината.
- Изключвайте от контакта, като дърпате за захранващия щепсел, а не за захранващия кабел.
- Не докосвайте захранващия щепсел с мокри ръце.

- Не използвайте машината, ако захранващият щепсел, захранващият кабел или самата машина са повредени.
- С оглед предотвратяване на опасност при повреда в захранващия кабел той трябва да бъде сменен от Philips, оторизиран от Philips сервиз или квалифициран техник.
- Не извършвайте модификации по машината или захранващия кабел.
- Давайте машината за ремонт само в оторизиран сервизен център на Philips, за да избегнете опасности.
- Машината не бива да се използва от деца под 8-годишна възраст.
- Тази машина може да се използва от деца, навършили 8 години, и от хора с намалени физически, сетивни или умствени възможности или без опит и познания, ако са под наблюдение или са инструктирани за безопасна употреба на машината и ако разбират евентуалните опасности.
- Почистването и поддръжката от потребителя не може да се извършват от деца, освен ако не са навършили 8 години и са под надзор.
- Пазете машината, принадлежностите и кабела ѝ далече от достъпа на деца под 8-годишна възраст.
- Наглеждайте децата, за да не си играят с машината.
- Никога не пъхайте пръсти или други предмети в кафемелачката.
- Внимавайте, когато пускате гореща вода и когато машината изплаква системата. Преди наливане на напитката от чучура за гореща вода може да излязат малки пръски вода. Изчакайте до края на цикъла на наливане, преди да започнете да използвате машината или да поставите LatteGo.

Внимание

Обща информация

- Тази машина е предназначена само за обикновени битови цели. Тя не е предназначена за използване на места, като кухни за персонала в магазини, офиси, ферми или други работни среди.
- Винаги поставяйте машината върху равна и стабилна повърхност. Дръжте я в изправено положение, включително и при транспортиране.
- Не поставяйте машината върху котлон или непосредствено до гореща готварска печка, отоплителен уред или друг подобен източник на топлина.
- Поставяйте само печено кафе на зърна в съда за зърна. Ако в него се постави мляно кафе, разтворимо кафе, сурово кафе на зърна или други продукти, това може да доведе до повреда на машината.
- Не използвайте карамелизирани или ароматизирани зърна кафе.
- Оставете машината да се охлади, преди да поставяте или изваждате части от нея. Нагревателните повърхности може да задържат остатъчна топлина след употреба.
- Никога не пълнете резервоара за вода с топла, гореща или газирана вода, тъй като това може да доведе до повреда на резервоара за вода и машината.
- Никога не почиствайте машината с абразивни гъби, абразивни почистващи препарати или агресивни течности, като например бензин или ацетон. Използвайте само мека кърпа, напоена с вода.
- Редовно премахвайте накипа от машината. Машината показва кога е необходимо да се премахне накипът. Ако не направите това, машината няма да работи изправно. Ремонтите в такива случаи не се покриват от гаранцията.

- Не дръжте машината на температури под 0 °C/32 °F. Останалата в нагревателя вода може да замръзне и да причини повреди.
- Не оставяйте вода в резервоара, когато няма да използвате машината продължително време. Водата може да се замърси. Наливайте прясна вода всеки път, когато използвате машината.
- Никога не използвайте аксесоари или части от други производители или такива, които не са специално препоръчвани от Philips. При използване на такива аксесоари или части вашата гаранция става невалидна.
- Редовното почистване и премахване на накипа удължава живота на вашата машина и гарантира оптимално качество и вкус на кафето ви.
- Машината се излага непрекъснато на влага, кафе и накип. Поради тази причина е изключително важно редовно да почиствате и поддържате машината, както е описано в потребителското ръководство и показано на уебсайта. Ако не извършвате тези процедури по почистване и поддръжка, машината може в крайна сметка да спре да работи. Ремонтите в такива случаи не се покриват от гаранцията.
- Не почиствайте блока за приготвяне в съдомиялна машина и не използвайте течен препарат за миене или почистващ препарат. Това може да доведе до неизправност на блока за приготвяне и да влоши вкуса на кафето.
- Не подсушавайте блока за приготвяне с кърпа, за да предотвратите събирането на влакна в него.
- Никога не пийте разтвора, който изтича при процеса на премахване на накип.
- Поставете само предварително смляно кафе в отделението за предварително смляно кафе. Други продукти и предмети може да причинят сериозна повреда на машината. Ремонтите в такива случаи не се покриват от гаранцията.

- Машината не трябва да бъде поставяна в шкафче, когато се използва.

Машини с класическа приставка за разпенване на мляко

Предупреждение

- За да избегнете опасността от изгаряния, имайте предвид, че преди наливане е възможно от чучура за гореща вода да излязат малки пръски вода.
- Никога не докосвайте класическата приставка за разпенване на мляко с голи ръце, защото може да бъде много гореща. Използвайте само съответната предпазна дръжка.

Внимание

- След разпенването на млякото бързо почистете класическата приставка за разпенване на мляко, като налеете малко количество гореща вода в съд. След това свалете външната част на класическата приставка за разпенване на мляко и я изплакнете с хладка вода.

Машини с LatteGo

Предупреждение

- За да избегнете опасността от изгаряния, имайте предвид, че преди изтичането може да бъдат изпуснати леки струйки мляко и пара.
- Изчакайте, докато цикълът на изтичането завърши, преди да извадите LatteGo.

Внимание

- Уверете се, че сте поставили LatteGo съгласно инструкциите, предоставени в ръководството за потребителя, преди да изберете кафе напитка с мляко.

- **Не** използвайте LatteGo, ако не всички компоненти са сглобени правилно съгласно инструкциите, предоставени в ръководството за потребителя, или ако са повредени.
- Не използвайте други течности в LatteGo освен вода и мляко.
- Винаги премахвайте LatteGo, когато премахвате накипа от машината, както и когато пускате гореща вода.
- Всички части на LatteGo могат да се почистват в съдомиялна машина.

Воден филтър AquaClean

Преди да използвате филтъра за вода AquaClean, прочетете внимателно тази важна информация и я запазете за бъдещи справки.

Предупреждение

- Филтърът за вода AquaClean е предназначен за използване само с чешмяна вода, обработена от местното водоснабдително дружество (която се контролира постоянно и е безопасна за пиене съгласно законовите разпоредби), и с вода от частни водоизточници, която е одобрена като безопасна за пиене. Ако от властите издадат заповед, че водата от местната водопроводна мрежа трябва да се преварява, филтрираната вода също трябва да се преварява. Когато заповедта за преваряване на водата вече не е в сила, цялата кафемашина трябва да се почисти и да се постави нова касета.
- Почиствайте редовно водния резервоар.
- За някои групи от хора (например хора с отслабена имунна система и бебета) по принцип се препоръчва водният резервоар да се пълни с минерална вода или преварена чешмяна вода дори когато филтърът за вода AquaClean е монтиран.

- От хигиенни съображения материалът на филтъра за вода AquaClean е преминал специална обработка със сребро. Малко количество сребро, което е безопасно за здравето, може да остава във филтрираната вода. Това съответства на препоръките на Световната здравна организация (СЗО) за питейна вода.
- Ако страдате от бъбречно заболяване, подложени сте на диализно лечение и/или спазвате диета с ограничен прием на натрий, моля, имайте предвид, че в процеса на филтриране съдържанието на натрий е възможно леко да се увеличи. Препоръчваме ви да се консултирате с вашия лекар, преди да използвате филтрираната вода.
- Когато премахвате накипа от кафемашината, винаги изваждайте филтъра за вода AquaClean от водния резервоар. След това почистете старателно целия воден резервоар и сменете филтъра за вода AquaClean.
- Philips не поема никаква отговорност или задължение, ако препоръките за използване и смяна на филтъра за вода AquaClean, посочени по-горе, не се спазват.

Внимание

- Съхранявайте резервните филтри за вода AquaClean на хладно и сухо място в оригиналната им запечатана опаковка.
- Тъй като водата е хранителен продукт, водата в резервоара трябва да се използва в рамките на 1 до 2 дни.
- Ако не сте използвали кафемашината си за продължителен период от време (напр. докато сте на почивка, за период над 3 месеца от датата на поставяне или когато е необходим нов филтър), извършете процедурата, описана в „Активиране на филтъра за вода AquaClean (5 мин.)“ в ръководството за потребителя.

Електромагнитни полета (EMF)

Тази машина съответства на нормативната уредба и всички действащи стандарти, свързани с излагането на електромагнитни излъчвания.

Рециклиране



- Този символ означава, че продуктът не може да се изхвърля заедно с обикновените битови отпадъци (2012/19/ЕС).
- Следвайте правилата на вашата държава за разделно събиране на електрически и електронни продукти. Правилното изхвърляне спомага за предотвратяване на негативните последици за околната среда и човешкото здраве.

Гаранция и поддръжка

Ако се нуждаете от информация или поддръжка, посетете www.philips.com/coffee-care или прочетете отделната листовка с гаранция.

Важные сведения о безопасности – Дополнение к эксплуатационной документации

Прибор оснащен функциями безопасности. Тем не менее, во избежание травм и повреждений из-за неправильного использования прибора внимательно прочитайте руководство по безопасности и используйте прибор только в соответствии с инструкциями. Сохраните данную брошюру с правилами безопасности для дальнейшего использования.

Предупреждение

Общие сведения

- Перед подключением убедитесь, что номинальное напряжение, указанное на приборе, соответствует напряжению местной электросети.
- Подключайте кофемашину к заземленной розетке.
- Шнур питания не должен свисать с края стола или рабочей поверхности или контактировать с горячими поверхностями.
- Не погружайте прибор, сетевой шнур или вилку сетевого шнура в воду или другую жидкость. Это может привести к поражению электрическим током.
- Не допускайте попадания жидкости на штекер шнура питания.
- Во избежание ожогов не подставляйте части тела под потоки горячей воды, производимые прибором.
- Не прикасайтесь к горячим поверхностям. Используйте предусмотренные на машине ручки.
- Отключите кнопку питания, расположенную на задней панели устройства (при ее наличии), и извлеките из розетки вилку сетевого шнура в следующих случаях:
 - при возникновении сбоя;
 - если прибор длительное время не будет использоваться;
 - перед очисткой прибора.
- При отключении держитесь за вилку, а не за сетевой шнур.
- Не прикасайтесь к вилке питания мокрыми руками.
- Запрещено пользоваться кофемашиной, если сетевая вилка, шнур питания или сам прибор повреждены.
- В случае повреждения сетевого шнура его необходимо заменить. Чтобы обеспечить безопасную эксплуатацию прибора, заменяйте шнур только в авторизованном сервисном центре Philips или в сервисном центре с персоналом аналогичной квалификации.
- Запрещается вносить какие-либо изменения в конструкцию кофемашины или шнура питания.
- Во избежание рисков ремонт аппарата следует проводить только в сертифицированном сервисном центре Philips.
- К использованию машины не допускаются дети возрастом до 8 лет.
- Дети старше 8 лет и лица с ограниченными интеллектуальными или физическими возможностями, а также лица с недостаточным опытом и знаниями могут пользоваться кофемашиной только под присмотром или после получения инструкций по безопасному использованию кофемашины и при условии понимания потенциальных опасностей.
- Дети старше 8 лет могут осуществлять очистку и уход за прибором только под присмотром взрослых.
- Храните прибор, его принадлежности и шнур в месте, недоступном для детей младше 8 лет.

- Не оставляйте детей без присмотра и не позволяйте им играть с кофемашиной.
- Запрещается подносить к кофемолке пальцы или вставлять в нее посторонние предметы.
- Будьте осторожны, когда осуществляется подача горячей воды и когда кофемашина выполняет промывку системы. Перед подачей небольшие струи воды могут вытекать из носика для подачи горячей воды. Дождитесь завершения цикла подачи, прежде чем начать использование кофемашины или выполнить установку LatteGo.

Внимание!

Общие сведения

- Кофемашина предназначена только для домашнего использования в стандартных условиях. Она не предназначена для использования в качестве кухонного прибора в магазинах, офисах, сельскохозяйственных помещениях или на других рабочих местах.
- Устанавливайте кофемашину на ровную устойчивую поверхность. Прибор должен всегда находиться в вертикальном положении (включая период транспортировки).
- Не ставьте кофемашину на плиту, рядом с духовым шкафом, радиатором или другими источниками тепла.
- В контейнер можно засыпать только обжаренные кофейные зерна. Не загружайте в бункер молотый и растворимый кофе, необжаренные зерна или любые другие продукты, так как это может привести к повреждению прибора.
- Не используйте карамелизированные или ароматизированные кофейные зерна.
- Дайте прибору остыть перед установкой или извлечением каких-либо деталей. Поверхность нагревательного элемента сохраняет остаточное тепло после использования.
- Не заполняйте резервуар для воды теплой, горячей или газированной водой, так как это может привести к повреждению резервуара и кофемашины.
- Запрещается использовать для чистки кофемашины губки с абразивным покрытием, абразивные чистящие средства или растворители типа бензина или ацетона. Достаточно использовать мягкую ткань, смоченную водой.
- Регулярно выполняйте очистку прибора от накипи. Прибор предупреждает о необходимости удаления накипи. Несоблюдение этого требования приведет к сбоям в работе кофемашины. В таком случае гарантия на ремонт не распространяется.
- Не храните прибор при температуре ниже 0 °C. Оставшаяся в системе нагрева вода может замерзнуть и повредить прибор.
- Если прибор не будет использоваться в течение длительного периода времени, то воду из резервуара необходимо слить. Вода может испортиться. Всегда используйте только свежую воду.
- Запрещается пользоваться какими-либо принадлежностями или деталями других производителей, не имеющих специальной рекомендации Philips. При использовании таких принадлежностей или деталей гарантийные обязательства теряют силу.
- Регулярная очистка и обслуживание продлевают срок службы прибора и гарантируют оптимальное качество и вкус кофе.
- Прибор постоянно подвергается воздействию влаги, кофе и накипи. Поэтому его необходимо регулярно чистить и обслуживать в соответствии с инструкциями в руководстве пользователя и на веб-сайте. Если чистка и обслуживание не выполняются, через некоторое время прибор может перестать работать. В таком случае гарантия на ремонт не распространяется.

- Не очищайте варочную группу в посудомоечной машине, а также не используйте для очистки жидкость для мытья посуды или другие чистящие средства. Это может привести к выходу варочной группы из строя и негативно сказаться на вкусовых качествах кофе.
- Не протирайте варочную группу тканью, в противном случае возможно ее засорение волокнами.
- Запрещается пить раствор, который выходит из прибора в процессе очистки от накипи.
- В отделение для предварительно молотого кофе можно загружать только молотый кофе. Другие продукты и предметы могут серьезно повредить прибор. В таком случае гарантия на ремонт не распространяется.
- Не устанавливайте прибор в шкаф, если вы собираетесь его использовать.

Кофемашины с классическим вспенивателем молока

Предупреждение

- Во избежание ожогов не забывайте, что перед подачей из носика для подачи горячей воды могут вытекать небольшие струи горячей воды.
- Не прикасайтесь незащищенными руками к классическому вспенивателю молока, поскольку он может быть очень горячим. Используйте только одобренную защитную ручку.

Внимание!

- После приготовления молочной пенки выполните быструю очистку классического вспенивателя молока путем подачи небольшого количества воды в контейнер. Затем снимите внешнюю часть классического вспенивателя молока и промойте ее теплой водой.

Кофемашины с LatteGo

Предупреждение

- Во избежание ожогов не забывайте, что перед подачей может происходить разбрызгивание молока и выделение пара.
- Извлекать LatteGo можно только после окончания цикла подачи.

Внимание!

- Прежде чем осуществлять выбор напитка на молочной основе, убедитесь, что LatteGo установлен в соответствии с инструкциями, приводящимися в руководстве пользователя.
- **Не** используйте LatteGo, если не все компоненты правильно собраны согласно инструкциям, приведенным в руководстве пользователя, или если они повреждены.
- Не наливайте в LatteGo другие жидкости, помимо воды и молока.
- Всегда извлекайте LatteGo во время очистки кофемашины от накипи и при подаче горячей воды.
- Все части LatteGo можно мыть в посудомоечной машине.

Фильтр для очистки воды AquaClean

Перед началом использования фильтра для воды AquaClean внимательно ознакомьтесь с настоящим руководством и сохраните его для дальнейшего использования в качестве справочного материала.

Предупреждение

- Фильтр для воды AquaClean предназначен для обработки водопроводной воды, находящейся в ведении местных органов самоуправления (качество воды должно постоянно контролироваться; она должна соответствовать нормам, регламентирующим качество питьевой воды), а также воды из частных источников, которая соответствует нормам, регламентирующим качество питьевой воды. Если в соответствии с нормами водопроводную воду из местного источника водоснабжения следует кипятить, фильтрованную воду также следует кипятить. Если требование по кипячению воды более недействительно, необходимо очистить кофемашину и заменить картридж.
- Регулярно очищайте резервуар для воды.
- Некоторым группам людей (например, людям с ослабленной иммунной системой и детям), как правило, рекомендуется заполнить резервуар для воды минеральной или кипяченой водопроводной водой, даже если установлен фильтр для воды AquaClean.
- Из соображений гигиены материал, из которого изготовлен фильтр для воды AquaClean, подвергается обработке с использованием серебра. В фильтрованной воде может оставаться небольшое количество серебра, безопасное для здоровья. Такая норма соответствует рекомендациям Всемирной организации здравоохранения (ВОЗ) по обеспечению качества питьевой воды.
- Если вы страдаете заболеванием почек, являетесь гемодиализным больным и/или придерживаетесь диеты с низким содержанием натрия, примите во внимание, что в процессе фильтрации содержание натрия может немного увеличиваться. Вам рекомендуется проконсультироваться с врачом относительно употребления фильтрованной воды.
- Перед очисткой кофемашины от накипи обязательно извлеките фильтр для воды AquaClean из резервуара. Затем тщательно очистите резервуар для воды и замените фильтр для воды AquaClean.
- Компания Philips не берет на себя ответственность в случае, если указанные выше рекомендации по использованию и замене фильтра для воды AquaClean не выполнялись.

Внимание!

- Храните сменный фильтр для воды AquaClean в сухом, прохладном месте, в оригинальной запечатанной упаковке.
- Так как вода является продуктом питания, необходимо заменять воду в резервуаре каждые 1–2 дня.
- Если кофемашинка не использовалась продолжительное время (например, во время отпуска, в течение 3 месяцев после установки, или когда требуется замена фильтра на новый), следует выполнить процедуру, описанную в разделе «Активация фильтра для воды AquaClean (5 мин.)» данного руководства пользователя.

Электромагнитные поля (ЭМП)

Прибор соответствует всем применимым стандартам и нормам по воздействию электромагнитных полей.

Утилизация



- Этот символ означает, что продукт не может быть утилизирован вместе с бытовыми отходами (2012/19/EC).
- Соблюдайте правила своей страны по разделному сбору электрических и электронных изделий. Правильная утилизация поможет предотвратить негативное воздействие на окружающую среду и здоровье человека.

Гарантия и поддержка

Для получения поддержки или информации посетите веб-сайт www.philips.com/coffee-care или ознакомьтесь с информацией на гарантийном талоне.

Важлива інформація з техніки безпеки

Цю машину обладнано захисними механізмами. Але все одно уважно ознайомтеся з інструкціями з техніки безпеки та використовуйте машину лише згідно з ними, щоб уникнути травмування чи пошкодження внаслідок неправильного використання. Зберігайте цю брошуру з техніки безпеки для подальшого використання.

Обережно

Загальна інформація

- Перш ніж підключати машину до мережі, перевірте, чи збігається напруга, указана на машині, з напругою в мережі.
- Розетка, до якої ви підключаєте машину, повинна мати заземлення.
- Стежте за тим, щоб шнур живлення не звисав зі стола чи робочої поверхні й не торкався гарячих поверхонь.
- Щоб запобігти ураженню електричним струмом, не занурюйте машину, штепсельну вилку або шнур живлення у воду чи інші рідини.
- Уникайте потрапляння рідини на з'єднувач шнура живлення.
- Щоб запобігти опікам, не підставляйте частини тіла під струмені гарячої води з машини.
- Не торкайтеся гарячих поверхонь. Беріть машину лише за ручки.
- Вимикайте машину за допомогою головного вимикача, розташованого на задній частині машини (якщо є), і витягуйте штепсельну вилку з розетки:
 - якщо виникне несправність у роботі машини;
 - якщо не будете користуватися пристроєм тривалий час;
 - перед очищення машини.
- Тягніть за вилку, а не за шнур живлення.
- Не торкайтеся штепсельної вилки вологими руками.
- Не користуйтеся машиною, якщо штепсельну вилку, шнур живлення або сам пристрій пошкоджено.
- Якщо шнур живлення пошкоджено, для уникнення небезпеки його необхідно замінити, звернувшись до компанії Philips, авторизованого сервісного центру Philips або фахівців із належною кваліфікацією.
- Не переробляйте жодним чином машину або шнур живлення.
- Ремонтуйте машину лише в авторизованих сервісних центрах Philips, щоб уникнути небезпеки.
- Ця машина не призначена для використання дітьми до 8 років.
- Цією машиною можуть користуватися діти віком від 8 років і особи з послабленими відчуттями, фізичними або розумовими здібностями чи без належного досвіду та знань за умови, що використання відбувається під наглядом або їм було проведено інструктаж щодо того, як безпечно користуватися машиною, і вони усвідомлюють можливі ризики.
- Не дозволяйте дітям (навіть старшим за 8 років) виконувати очищення та технічне обслуговування без нагляду дорослих.
- Тримайте машину, її приладдя та шнур живлення подалі від дітей віком до 8 років.
- Дорослі мають стежити, щоб діти не бавилися машиною.
- У жодному разі не вставляйте пальці або інші предмети в кавомолку.
- Будьте обережні, коли подаєте гарячу воду та коли машина споліскує систему. Перед подачею з вузла подачі гарячої води можуть з'являтися невеликі бризки. Дочекайтеся кінця циклу подачі, перш ніж використовувати машину або ставити LatteGo.

Увага

Загальна інформація

- Ця машина призначена виключно для звичайного побутового використання. Вона не призначена для використання на службових кухнях у магазинах, офісах, на фермерських господарствах і в інших виробничих умовах.
- Завжди ставте машину на рівну та стійку поверхню. Тримайте її у вертикальному положенні, навіть під час транспортування.
- Не ставте машину на гарячі поверхні, поблизу від гарячих печей, нагрівачів або інших подібних джерел тепла.
- Завжди засипайте в бункер для кавових зерен лише смажені кавові зерна. Якщо покласти в бункер для кавових зерен мелену або розчинну каву, сирі кавові зерна, а також інші речовини, можна пошкодити машину.
- не використовуйте карамелізовані та ароматизовані кавові зерна.
- Перш ніж встановлювати чи виймати будь-які частини, дайте машині охолонути. Нагрівні поверхні можуть залишатися гарячими певний час після використання.
- Не наливайте в резервуар для води теплу, гарячу або газовану воду, оскільки це може пошкодити резервуар і машину.
- Не використовуйте для очищення машини жорсткі губки, абразивні засоби й агресивні рідини, як-от бензин чи ацетон. Достатньо м'якої тканини, зволоженої водою.
- Регулярно чистьте машину від накипу. Машина сама підкаже вам, коли необхідно видалити накип. Якщо пропускати регулярне чищення, машина перестане працювати належним чином. У такому разі ремонт не покривається гарантією.
- Не тримайте машину при температурі нижче 0 °С. Залишки води в системі нагрівання можуть замерзнути й пошкодити машину.
- Не залишайте воду в резервуарі, якщо збираєтеся не використовувати машину впродовж тривалого часу. Вода може зіпсуватися. Щоразу заливайте в машину свіжу воду.
- Не використовуйте приладдя чи деталі інших виробників, за винятком тих, які рекомендує компанія Philips. Використання стороннього приладдя та деталей призводить до втрати гарантії.
- Регулярне очищення та технічне обслуговування подовжує термін служби машини та гарантує найкращу якість і смак кави.
- Машина постійно знає вплив води, кави та накипу. Тому вкрай важливо регулярно очищувати й обслуговувати машину, як зазначено в посібнику користувача та на веб-сайті. Якщо нехтувати цими процедурами, машина може зламатися. У такому разі ремонт не покривається гарантією.
- Не мийте блок заварювання в посудомийній машині та не чистьте його м'якими засобами або засобами для чищення. Це може призвести до несправності блока заварювання та погіршити смак кави.
- Не протирайте блок заварювання ганчіркою, щоб усередину не потрапили волокна.
- Ніколи не пийте розчин, що зливається під час видалення накипу.
- Додавайте лише попередньо змелену каву у відсік для попередньо змеленої кави. Інші речовини та предмети можуть сильно пошкодити машину. У такому разі ремонт не покривається гарантією.
- Якщо машина не використовується, не потрібно ставити її в шафу.

Машини з класичним спінювачем молока

Обережно!

- Щоб запобігти опікам, пам'ятайте, що перед подачею з вузла подачі гарячої води можуть з'являтися невеликі бризки.
- Ніколи не торкайтеся класичного спінювача молока голими руками, оскільки він може сильно нагріватися. Використовуйте лише відповідну захисну ручку.

Увага

- Після спінення молока виконайте швидке очищення класичного спінювача молока, подавши трохи гарячої води в ємність. Потім зніміть зовнішню частину класичного спінювача молока та промийте її теплою водою.

Машини з LatteGo

Обережно!

- Щоб запобігти опікам, пам'ятайте, що перед подачею можливі бризки молока та пари.
- Дочекайтеся кінця циклу подачі, перш ніж виймати LatteGo.

Увага!

- Перш ніж вибирати напій із кави й молока, переконайтеся, що LatteGo встановлено відповідно до вказівок, наведених у посібнику користувача.
- **Не** використовуйте LatteGo, якщо компоненти пошкоджено або зібрано не в порядку, наведеному в посібнику користувача.
- Не наливайте в LatteGo будь-яку рідину, окрім води або молока.
- Завжди виймайте LatteGo, коли видаляєте накип із машини або подаєте гарячу воду.
- Усі частини LatteGo можна мити в посудомийній машині.

Фільтр для води AquaClean

Перш ніж використовувати фільтр для води AquaClean, уважно прочитайте цю важливу інформацію та зберігайте її для подальшого використання.

Обережно!

- Фільтр AquaClean призначений для фільтрування лише очищеної водопровідної води (склад якої постійно контролюється та яку визнано питною відповідно до правових норм), а також води з приватних джерел, яку визнано питною. Якщо місцеві органи влади рекомендують кип'ятити водопровідну воду, фільтровану воду також слід кип'ятити. Після скасування такої вказівки очистьте усю кавомашину й замініть картридж.
- Регулярно чистьте резервуар для води.
- Для певних груп людей (наприклад, для людей з ослабленою імунною системою та немовлят) рекомендуємо заливати в резервуар для води мінеральну воду або кип'ячену воду з-під крана, навіть якщо встановлено фільтр для води AquaClean.

- З міркувань гігієни фільтрувальний матеріал фільтра для води AquaClean спеціально обробляють сріблом. Невелика кількість срібла, яка не є шкідливою для здоров'я, може потрапляти у фільтровану воду. Це відповідає рекомендаціям Всесвітньої організації охорони здоров'я (ВООЗ) щодо питної води.
- Якщо ви страждаєте від хвороби нирок, проходите курси діалізу або дотримуєтеся дієти з обмеженням натрію, зверніть увагу, що фільтрація може призводити до незначного збільшення вмісту натрію. Перед вживанням фільтрованої води рекомендуємо звернутися до лікаря.
- Перш ніж видаляти накип із кавомашини, завжди виймайте фільтр AquaClean із резервуара для води. Після цієї процедури ретельно очистьте весь резервуар і замініть фільтр для води AquaClean.
- Компанія Philips не несе жодної відповідальності в разі недотримання наведених вище рекомендацій щодо використання та заміни фільтрів для води AquaClean.

Увага!

- Зберігайте запасні фільтри для води AquaClean у прохолодному й сухому місці в оригінальній герметичній упаковці.
- Оскільки вода є харчовим продуктом, воду з резервуара необхідно вжити протягом 1–2 днів.
- Якщо ви не використовували кавомашину протягом тривалого часу (наприклад, були у відпустці, минуло 3 місяці після установки або потрібно замінити фільтр), виконайте процедуру, описану в розділі "Активізація фільтра для води AquaClean (5 хв.)" посібника користувача.

Електромагнітні поля (ЕМП)

Ця машина відповідає усім чинним стандартам і законодавчим вимогам щодо впливу електромагнітних полів.

Утилізація



- Цей символ означає, що поточний виріб не підлягає утилізації зі звичайними побутовими відходами (згідно з директивою ЄС 2012/19/EU).
- Дотримуйтеся правил роздільного збору електричних і електронних пристроїв у Вашій країні. Належна утилізація допоможе запобігти негативному впливу на навколишнє середовище та здоров'я людей.

Гарантія та підтримка

Якщо вам необхідна інформація чи підтримка, відвідайте веб-сайт www.philips.com/coffee-care або прочитайте гарантійний талон.

Маңызды қауіпсіздік ақпараты - Қосымша пайдалану құжаттамасын

Құрылғы қауіпсіздік мүмкіндіктерімен жабдықталған. Дегенмен, құрылғыны дұрыс пайдаланбауға байланысты кездейсоқ жарақаттануды немесе зақымды болдырмау үшін қауіпсіздік туралы нұсқауларды мұқият оқып, орындаңыз және құрылғыны тек осы нұсқауларда сипатталғандай пайдаланыңыз. Осы қауіпсіздік кітапшасын болашақта қарау үшін сақтап қойыңыз.

Абайлаңыз

Жалпы ақпарат

- Құралды қоспас бұрын, құрылғыда көрсетілген кернеу жергілікті розетканың кернеуіне сәйкес келетінін тексеріңіз.
- Құрылғыны жерге қосылған розеткаға жалғаңыз.
- Қуат сымы үстел немесе жұмыс орны жиегінен салбырап тұрмауы тиіс және ыстық беттерге тимеуі керек.
- Ток соғу қаупін болдырмау үшін құрылғыны, электр тығынын немесе қуат сымын суға немесе басқа сұйықтыққа ешқашан батырмаңыз.
- Қуат сымы жалғағышына сұйықтықтарды ешқашан құймаңыз.
- Күйік қаупін болдырмау үшін дене бөліктерін құрылғыдан шығатын ыстық су ағынынан алыс ұстаңыз.
- Ыстық беттерді ұстамаңыз. Саптарын және тұтқаларын қолданыңыз.
- Артқы тақтадағы (бар болса) негізгі қосқышпен құрылғыны өшіріп, электр тығынын қабырға розеткасынан алып тастаңыз:
 - Егер ақаулық орын алса.
 - Егер құрал ұзақ уақыт пайдаланылмаса.
 - Құрылғыны тазалау алдында.
- Қуат сымынан емес, тығынынан тартыңыз.
- Электр тығынын ылғалды қолдармен түртпеңіз.
- Электр тығыны, қуат сымы немесе құрылғының өзі зақымданған болса, құрылғыны қолданбаңыз.
- Қуат сымы зақымданған болса, қауіпті жағдай орын алмауы үшін, оны тек Philips, Philips мақұлдаған қызмет орталығы немесе білікті мамандар ауыстыруы керек.
- Құрылымына немесе қуат сымына өзгерістер жасамаңыз.
- Қауіпті болдырмау үшін жөндеу жұмыстары тек Philips ұйымымен өкілеттік берілген қызмет орталығымен орындалуы керек.
- Құрылғыны 8 жастан кіші балалар пайдаланбауы керек.
- Бақылау астында болса немесе құрылғыны қауіпсіз пайдалану туралы нұсқаулар алған болса және байланысты қауіптерді түсінсе, бұл құрылғыны 8 және одан жоғары жастағы балаларға және дене, сезу немесе ақыл-ой қабілеттері кем немесе тәжірибесі мен білімі жоқ адамдарға пайдалануға болады.
- Тазалау мен пайдаланушыға техникалық қызмет көрсету қызметтерін 8 жастан кіші және бақылаусыз балаларға орындауға болмайды.
- Құрылғыны, керек-жарақтарын және оның сымын 8 жасқа толмаған балалардың қолы жетпейтін жерге қойыңыз.
- Балалардың құрылғымен ойнамауын қадағалаған жөн.
- Кофе тартқышқа саусақтар немесе басқа нысандар ешқашан салмаңыз.

- Ыстық суды тамызу және құрылғымен жүйені шаю кезінде абай болыңыз. Тамызу алдында ыстық су шүмегінен аз ғана су шығуы мүмкін. Құрылғыны пайдалануды бастау немесе LatteGo құралын салу алдында тамызу соңын күтіңіз.

Абайлаңыз

Жалпы ақпарат

- Осы құрылғы тек қалыпты тұрмыстық қолданысқа арналған. Ол дүкендердің, кеңселердің, фермалардың немесе басқа жұмыс орталарының қызметкерлердің ас үйлері сияқты орталарда пайдалануға арналмаған.
- Құрылғыны әрқашан тегіс және тұрақты бетке қойыңыз. Оны тасымалдау кезінде де тік күйде ұстаңыз
- Құрылғыны плитқаға, не болмаса ыстық духовканың, жылытқыштың немесе ұқсас жылу көзінің тікелей жанына қоймаңыз.
- Дән ыдысына тек қуырылған кофе дәндерін салыңыз. Ұнтақталған кофені, тез еритін кофені, өңделмеген кофе дәндерін немесе басқа затты кофе дәні ыдысына салу бұл құрылғының зақымына себеп болуы мүмкін.
- Карамельденген немесе тәтті кофе дәндерін пайдаланыңыз.
- Кез келген бөлшектерді салу немесе шығару алдында құрылғыны суытыңыз. Қыздыру беттерінде пайдаланудан кейін қалдық қызу болады.
- Су ыдысын жылы, ыстық немесе көпіршіген сумен ешқашан толтырмаңыз, өйткені бұл су ыдысын және құрылғыны зақымдауы мүмкін.
- Құрылғыны тазалағанда ешқашан қырғыш шүберек пен тазалағыш агенттерді немесе жанармай мен ацетон сияқты агрессивті сұйықтықтарды қолданбаңыз. Сумен суланған жұмсақ матаны пайдаланыңыз.
- Құрылғының қағын жүйелі түрде түсіріңіз. Құрылғы қағын түсіру керектігін көрсетеді. Бұлай істемеу машинаның дурыс жұмыс істеуін тоқтатады. Бұндай жағдайда жөндеу жұмыстары кепілдікпен қамтылмайды.
- Құрылғыны 0°C/32°F көрсеткішінен төмен температураларда сақтамаңыз. Жылыту жүйесінде қалған су қатып, зақым тудыруы мүмкін.
- Құрылғыны ұзақ уақыт пайдаланбайтын болсаңыз, су ыдысында су қалдырмаңыз. Су ластануы мүмкін. Құрылғыны пайдаланған сайын таза су пайдаланыңыз.
- Philips арнайы ұсынбаған жағдайда басқа өндірушілердің бөлшектерін немесе қосымша бөлшектерін қолдануға болмайды. Егер осындай қосымша бөлшектер немесе бөлшектер пайдаланылса, кепілдік жарамсыз болады.
- Жүйелі түрде тазалау және техникалық қызмет көрсету құрылғының қызмет көрсету мерзімін ұзартады және кофенің оңтайлы сапасы мен дәмін қамтамасыз етеді.
- Құрылғыға ылғал, кофе және қақ үздіксіз әсер етеді. Сол себепті, пайдаланушы нұсқаулығында сипатталғандай және веб-торапта көрсетілгендей құрылғыға жүйелі тазалау және техникалық қызмет көрсету керек. Егер осы тазалау және техникалық қызмет көрсету процедуралары орындалмаса, құрылғы жұмысы тоқтауы мүмкін. Бұндай жағдайда жөндеу жұмысы кепілдікпен қамтылмайды.
- Қайнату құралын ыдыс жуу құрылғысында тазаламаңыз және оны тазалау үшін жуу сұйықтығын немесе тазалағыш зат пайдаланбаңыз. Бұл қайнату құралының ақаулығына себеп болып, кофе дәміне кері әсер етуі мүмкін.
- Талшықтардың қайнату құралында жиналуын болдырмау үшін қайнату құралын шүберекпен сүртпеңіз.
- Қақ кетіру процесі барысында тамызылған ерітіндіні ішпеңіз.

- Алдын ала ұнтақталған кофені тек алдын ала ұнтақталған кофе бөліміне салыңыз. Басқа заттар және нысандар құрылғыға үлкен зақым келтіруі мүмкін. Бұндай жағдайда жөндеу жұмыстары кепілдікпен қамтылмайды.
- Құрылғыны пайдаланылатын корпусқа салмау керек.

Классикалық сүт көпірткіші бар құрылғылар

Абайлаңыз

- Күйік қаупін болдырмау үшін, тамызу алдында ыстық су шүмегінен аз ғана су шығуы мүмкін.
- Классикалық сүт көпірткішті ешқашан ашық қолмен түртпеңіз, себебі өте ыстық болуы мүмкін. Тек тиісті қорғаныс тұтқасын пайдаланыңыз.

Абайлаңыз

- Сүтті көпірткеннен кейін ыстық судың кішкентай мөлшерін контейнерге тамызумен классикалық сүт көпірткішті жылдам тазалаңыз. Одан кейін классикалық сүт көпірткіштің сыртқы бөлігін алып, оны ағын сумен жуыңыз.

LatteGo құралы бар құрылғылар

Абайлаңыз

- Күйік қаупін болдырмау үшін тамызғанда сүт ағынынан және будан абай болыңыз.
- LatteGo құралын алу алдында тамызу циклінің аяқталуын күтіңіз.

Абайлаңыз

- LatteGo құралы сүт негізіндегі кофе сусынын таңдау алдында пайдаланушы нұсқаулығында берілген нұсқауларға сәйкес орнатылғанын тексеріңіз.
- Барлық құрамдастар пайдаланушы нұсқаулығында берілген нұсқауларға сәйкес дұрыс жинақталмаса немесе олар зақым келмесе, LatteGo құралын пайдалануға болмайды.
- LatteGo құралына су мен сүттен басқа сұйықтықтарды құюға болмайды.
- Құрылғы қағын кетіру және ыстық су тамызу кезінде LatteGo құралын үнемі алып қойыңыз.
- LatteGo құралының барлық бөлшектерін ыдыс жуғышта жууға болады.

AquaClean су сүзгісі

AquaClean су сүзгісін пайдаланбас бұрын осы маңызды ақпаратты мұқият оқып шығып, оны келешекте қарау үшін сақтап қойыңыз.

Абайлаңыз

- AquaClean су сүзгісі тек коммуналдық тазаланған ағын сумен (құқықтық нормаларға сәйкес әрдайым бақыланатын және ішуге қауіпсіз) және ішуге қауіпсіз деп бекітілген жекеменшік сумен қамтамасыз ету көздерінен алынған сумен пайдалануға арналған. Егер құқықты органдардан коммуналдық су қайнатылуы тиіс деген нұсқау алынса, сүзілген су да қайнатылуы тиіс. Суды қайнату нұсқауы күшін жойғанда бүкіл кофе құрылғысы тазаланып, жаңа картридж салынуы қажет.
- Су ыдысын жиі тазалап тұрыңыз.

- Тіпті AquaClean су сүзгісі орнатылғанымен, кейбір адамдар тобы үшін (мысалы, иммунитет жүйесі әлсіреген адамдар және нәрестелер) су ыдысын минералды сумен немесе қайнаған ағын сумен толтыру ұсынылады.
- Гигиеналық мақсаттарда AquaClean су сүзгісінің материалы күміспен арнайы өңделеді. Денсаулыққа қауіпті болып табылмайтын күмістің аз мөлшері сүзілген су құрамында болуы мүмкін. Бұл Дүниежүзілік денсаулық сақтау ұйымына (ДДҰ) сәйкес ауыз су үшін ұсынылған.
- Егер бүйрегіңіз ауырса, гемодиализдік науқас және/немесе натрий шектелген диета болса, сүзу процесі барысында натрий құрамы сәл артуы мүмкін екенін ескеріңіз. Сүзілген суды пайдаланудың алдында дәрігермен кеңесуді ұсынамыз.
- Кофе құрылғысындағы қақты түсіргенде, AquaClean су сүзгісін үнемі су ыдысынан алып тастаңыз. Содан соң, бүкіл су ыдысын жақсылап тазалап, AquaClean су сүзгісін ауыстырыңыз.
- Егер жоғарыда көрсетілген AquaClean су сүзгісін пайдалану мен ауыстыру жөніндегі ұсыныстар сақталмаса, Philips компаниясы ешбір жағдайға жауапты болмайды.

Абайлаңыз

- Ауыстырылатын AquaClean су сүзгісін салқын және құрғақ жерде, түпнұсқалы жабық орамда сақтаңыз.
- Су азық өнімі болып табылатындықтан, су ыдысындағы су 1–2 күн ішінде пайдаланылуы тиіс.
- Егер кофе құрылғысын ұзақ уақыт пайдаланбаған болсаңыз (мысалы, демалыс, орнатудан кейінгі 3 айлық кезең немесе жаңа сүзгі талап етілген кезде), пайдаланушы нұсқаулығындағы «AquaClean су сүзгісін белсендіру (5 мин)» тарауында сипатталған процедураны орындаңыз.

Электромагниттік өрістер (ЭМӨ)

Бұл құрылғы электромагниттік өрістерге қатысты барлық қолданыстағы стандарттар мен ережелерге сай.

Өңдеу



- Бұл таңба осы өнімді қалыпты тұрмыстық қалдықпен бірге тастауға болмайтынын білдіреді (2012/19/EU).
- Электрондық және электр өнімдерін бөлек жинау бойынша жергілікті ережелерді орындаңыз. Дұрыс тастау қоршаған ортаға және адам денсаулығына кері әсерін тигізбеуге көмектеседі.

Кепілдік және қолдау көрсету

Егер сізге ақпарат немесе қолдау қажет болса, www.philips.com/coffee-care торабына кіріңіз немесе бөлек кепілдік парақшасын оқыңыз.



www.philips.com/coffee-care



421945017711



>75% recycled paper

EAC