



---

ECI341



COFFEE MAKER  
MACCHINA DA CAFFÈ  
MACHINE À CAFÉ  
KAFFEEMASCHINE  
KOFFIEZETAPPARAAT

CAFETERA  
MÁQUINA DE CAFÉ  
ΜΗΧΑΝΗ ΓΙΑ ΚΑΦΕ

KAFFEMASKIN  
KAFFEMASKIN

KAFFEMASKINE  
KAHVINKUITIN

КОФЕМАШИНА

КОФЕ ЖАСАҒЫШ

KÁVÉFŐZŐGÉP

KÁVOVAR

KÁVOVAR

EKSPRES DO KAWY

APARAT ZA KAVU

KAVNI APARAT

КАФЕМАШИНА

APARAT DE PREPARAT CAFEA

KAHVE MAKINESI

ماكينة قهوة

---

**DeLonghi**

**IT**

pag. 6

**EN**

page 13

**FR**

pag.20

**DE**

S. 27

**NL**

pag. 34

**ES**

pág. 42

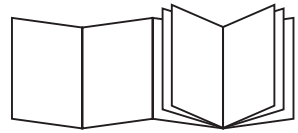
**PT**

pág. 48

**EL**

σελ 56

**NO**

sid.64

**SV**

sid. 71

**DA**

sid. 78

**FI**

siv. 85

**RU**

стр. 92

**KZ**

100-бет

**HU**

old. 109

**CS**

str. 116

**SK**

str.123

**PL**

str.130

**SL**

str.137

**HR**

str.144

**BG**

стр.151

**RO**

pag.159

**TR**

say.166

**AR**

2

## ELECTRICAL REQUIREMENTS (UK ONLY)

Before using this appliance ensure that the voltage indicated on the product corresponds with the main voltage in your home, if you are in any doubt about your supply contact your local electricity company.

The flexible mains lead is supplied connected to a B.S. 1363 fused plug having a fuse of 13 amp capacity.

Should this plug not fit the socket outlets in your home, it should be cut off and replaced with a suitable plug, following the procedure outlined below.

Note: Such a plug cannot be used for any other appliance and should therefore be properly disposed of and not left where children might find it and plug it into a supply socket - with the obvious consequent danger.

N.B. We recommend the use of good quality plugs and wall sockets that can be switched off when the machine is not in use.

**IMPORTANT:** the wires in the mains lead fitted to this appliance are coloured in accordance with the following code:

GREEN AND YELLOW  
BLUE  
BROWN

EARTH  
NEUTRAL  
LIVE

Green and Yellow to Earth

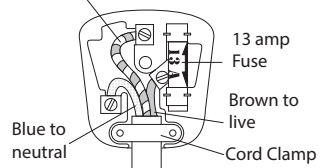

As the colours of the wires in the mains lead of this appliance may not correspond with the coloured markings identifying the terminals in your plug, proceed as follows:

- The wire which is coloured green and yellow must be connected to the terminal in the plug which is marked with the letter E or by the earth symbol  or coloured green or green and yellow.
- The wire which is coloured blue must be connected to the terminal which is marked with the letter N or coloured black.
- The wire which is coloured brown must be connected to the terminal which is marked with the letter L or coloured red.

When wiring the plug, ensure that all strands of wire are securely retained in each terminal. Do not forget to tighten the mains lead clamp on the plug. If your electricity supply point has only two pin socket outlets, or if you are in doubt, consult a qualified electrician.

Should the mains lead ever require replacement, it is essential that this operation be carried out by a qualified electrician and should only be replaced with a flexible cord of the same size.

After replacement of a fuse in the plug, the fuse cover must be refitted. If the fuse cover is lost, the plug must not be used until a replacement cover is obtained. The colour of the correct replacement fuse cover is that of the coloured insert in the base of the fuse recess or elsewhere on the plug. Always state this colour when ordering a replacement fuse cover.

Only 13amp replacement fuses which are approved to B.S. 1362 should be fitted.

This appliance conforms to the Norms EN 55014 regarding the suppression of radio interference.

**Warning - this appliance must be earthed**

**A**

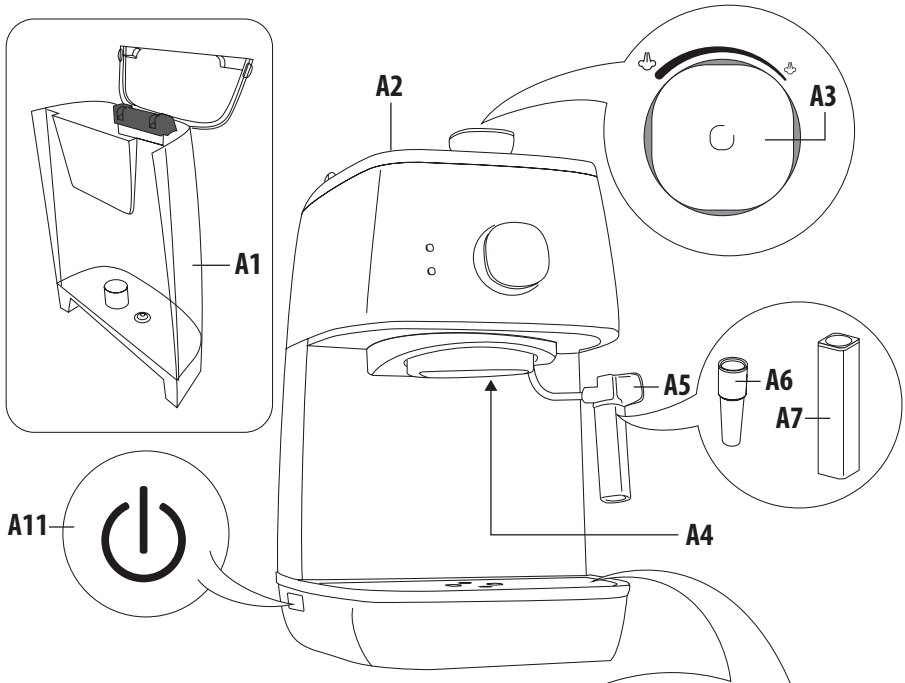

**B**

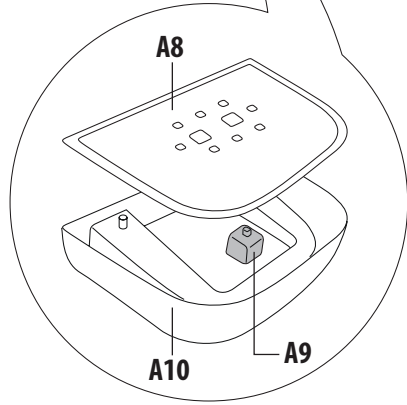
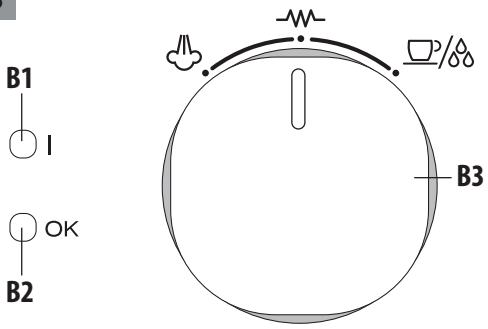

**C**

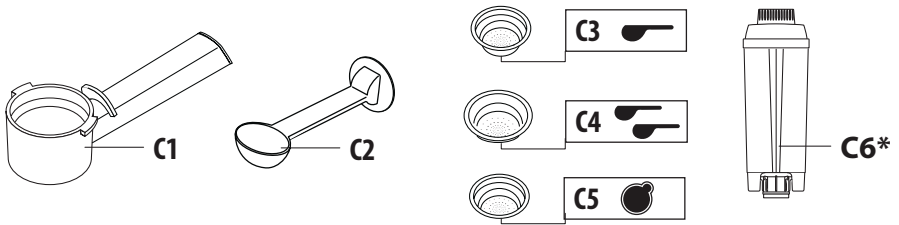

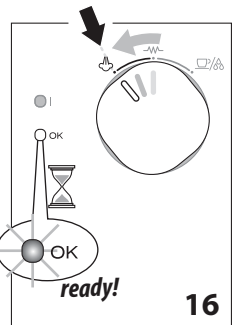
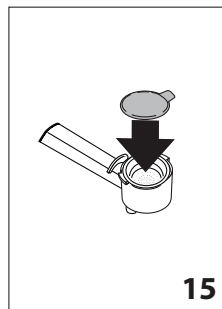
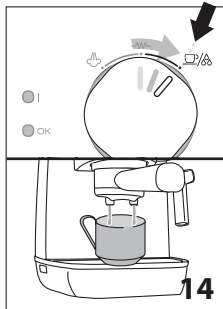
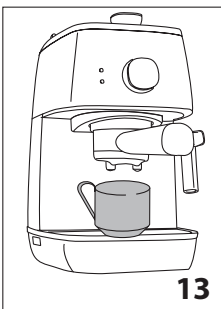
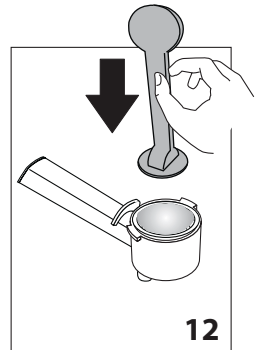
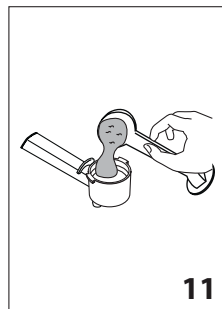
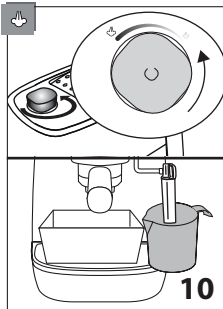
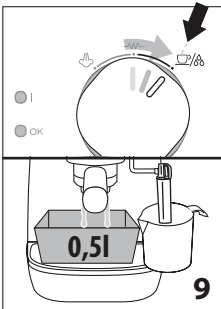
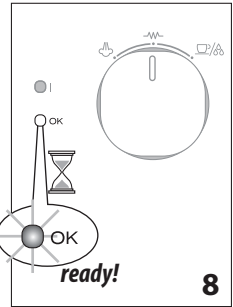
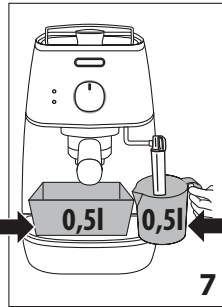
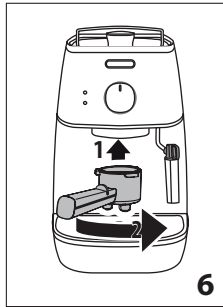
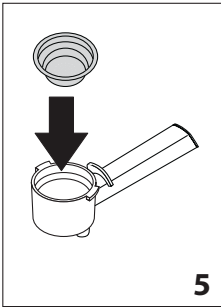
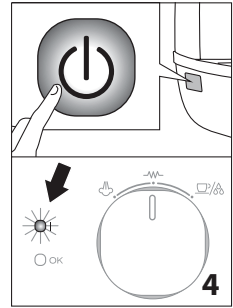
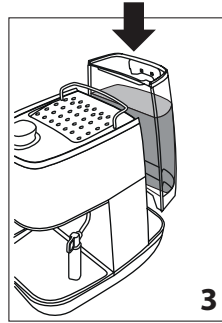
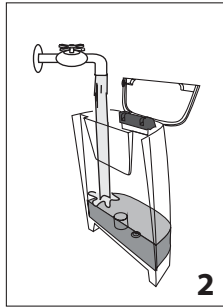
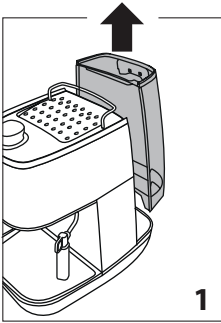

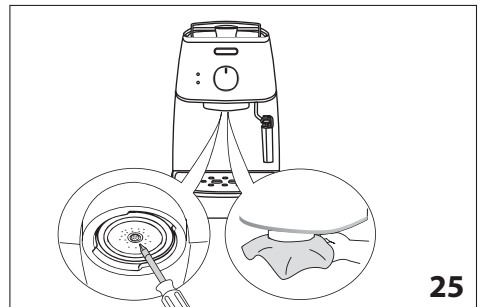
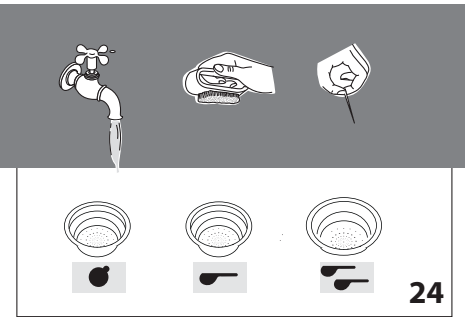
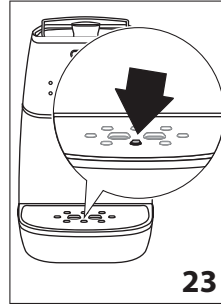
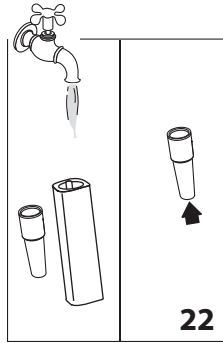
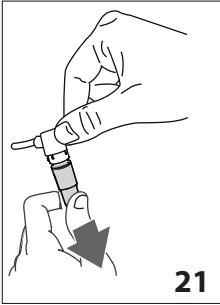
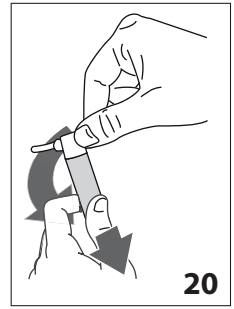
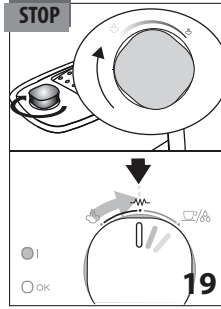
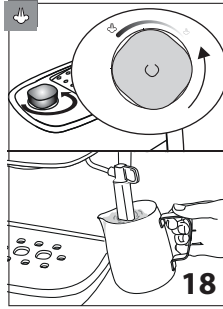
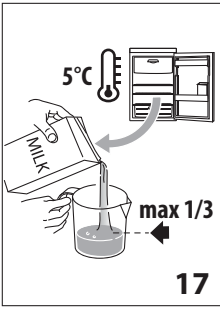

## **ОСНОВНЫЕ ПРАВИЛА БЕЗОПАСНОСТИ**

---

- Прибором не могут пользоваться лица (в том числе и дети) с ограниченными физическими, сенсорными или умственными способностями, а также с отсутствием опыта и навыков. Исключение составляют случаи, когда такие лица находятся под присмотром и были обучены безопасному пользованию прибором лицом, ответственным за их безопасность.
- Дети должны находиться под присмотром, чтобы они не могли играть с прибором.
- Входящие в обязанности пользователя очистка и обслуживание прибора не должны поручаться детям, которые находятся без присмотра.
- Ни в коем случае не погружайте прибор в воду для очистки.
- Этот прибор предназначен исключительно для применения в домашних условиях. Не предусмотрено его применение в помещениях, отведенных для приготовления пищи для персонала магазинов, офисов и других рабочих мест, в агротуристических комплексах, гостиницах, мотелях и других структурах, предназначенных для приема гостей, в пансионатах.
- В случае повреждения вилки или шнура питания обратитесь в службу технической поддержки для их замены во избежание любых опасностей.

### **ТОЛЬКО ДЛЯ ЕВРОПЕЙСКИХ РЫНКОВ:**

- Настоящим прибором могут пользоваться дети в возрасте 8 лет и старше, если они находятся под присмотром или получили инструкции по безопасному пользованию прибором и осознают вытекающие из этого опасности. Входящие в обязанности пользователя действия по очистке и обслуживанию не должны выполняться детьми младше 8 лет и находящимся без присмотра. Держите прибор и шнур питания в местах, недоступных для детей младше 8 лет.
- Прибором могут пользоваться люди с ограниченными физическими, сенсорными или умственными способностями, а также люди без необходимого опыта и навыков при условии, что они находятся под надзором или получили инструкции о безопасном применении прибора и осознают существующие опасности.
- Дети не должны играть с прибором.
- Всегда отсоединяйте электрическое питание, если прибор остается без присмотра, а также перед его сборкой, разборкой или очисткой.



Поверхности, на которых изображен данный символ, нагреваются во время работы прибора (символ имеется только на некоторых моделях).

## ПРЕДУПРЕЖДЕНИЯ ПО БЕЗОПАСНОСТИ



**Опасно!** Несоблюдение данных мер предосторожности может привести к опасному для жизни поражению электрическим током.

Прибор работает от электрического тока, который может стать причиной электрического поражения.

Поэтому придерживайтесь следующих правил безопасности:

- не касайтесь прибора мокрыми руками или ногами;
- не касайтесь штепсельной вилки мокрыми руками;
- убедитесь в наличии постоянного свободного доступа к электрической розетке, потому что только в этом случае можно быстро вытащить вилку при необходимости;
- при необходимости вытащить вилку из розетки беритесь только за саму вилку; ни в коем случае не тяните за шнур, поскольку так можно его повредить;
- для полного отключения прибора выньте вилку из электрической розетки;
- в случае поломки прибора не пытайтесь его чинить самостоятельно.

Выключите прибор, извлеките вилку из розетки и обратитесь в службу технической поддержки.

- Перед выполнением любых действий по очистке выключите прибор, извлеките вилку из электрической розетки и дайте прибору остыть.



**Внимание!** Несоблюдение предписаний может привести к травмам или к повреждению прибора.

Храните упаковочный материал (пластиковые пакеты, пенопласт) в местах, недоступных для детей.



**Опасность ожогов!** Несоблюдение данных мер предосторожности может привести к ожогам или к ожогам.

Поскольку данный прибор вырабатывает горячую воду, во время его работы образуется водяной пар.

Избегайте попадания под брызги воды или под струю горячего пара.

## Применение по назначению

Этот прибор предназначен для приготовления кофе и подогрева напитков.

Любое другое использование считается ненадлежащим, и, следовательно, является опасным. Изготовитель не несет

ответственности за ущерб, полученный в результате использования прибора не по назначению.

## Инструкции по применению

Перед использованием прибора внимательно прочтите настоящую инструкцию. Несоблюдение требований инструкции может привести к травмам и повреждению прибора.

Изготовитель не несет ответственности за ущерб, полученный вследствие несоблюдения требований инструкции по применению.



### Примечание.

Бережно храните данную инструкцию. Она должна сопровождать прибор и в случае передачи его другому владельцу.

## Проверка прибора

После снятия упаковки проверьте целостность прибора и его комплектность. Не используйте прибор при обнаружении явных повреждений. Обратитесь в службу технической поддержки компании De'Longhi.

## ОПИСАНИЕ

### Описание прибора

(стр. 3 - А )

- A1. Бачок для воды
- A2. Подставка для чашек
- A3. Рукоятка подачи пара
- A4. Выпускной канал бойлера
- A5. Блок подачи горячей воды/пара
- A6. Насадка
- A7. Капучинатор
- A8. Подставка для чашек
- A9. Индикатор наполнения лотка для сбора капель
- A10. Поддон для сбора капель
- A11. Кнопка ВКЛ/ВЫКЛ

### Описание панели управления

(стр- 3 - В )



- V1. Индикатор ВКЛ/ВЫКЛ
- V2. Индикатор ОК
- V3. Ручка переключателя

### Описание принадлежностей

(стр.- 3 - С )

- C1. Фильтродержатель
- C2. Дозатор/придавливатель



- С3. Фильтр для 1 чашки (символ  выдавлен на дне фильтра)
- С4. Фильтр для 2 чашек (символ  выдавлен на дне фильтра)
- С5. Фильтр для чалд (символ  выдавлен на дне фильтра)
- С6. Фильтр для смягчения воды (\*не включен в комплект; приобретается в авторизованных сервисных центрах)

## УСТАНОВКА ПРИБОРА



### **Внимание!**

При установке прибора следует придерживаться следующих мер предосторожности:

- Любое попадание воды в прибор может вызвать его повреждение.  
Не устанавливайте прибор поблизости от водопроводных кранов или раковин.
- Возможно повреждение прибора в случае замерзания находящейся в нем воды.  
Не устанавливайте прибор в помещении, где температура может опуститься ниже точки замерзания воды.
- Разместите шнур питания так, чтобы предотвратить его повреждение острыми краями и помешать его контакту с нагретыми поверхностями (напр., с электрическими плитами).
- В процессе работы прибора в окружающую среду выделяется тепло. После размещения прибора на рабочей поверхности убедитесь в наличии минимум 3 см свободного пространства сбоку и сзади прибора, а также свободного пространства не менее 15 см над кофемашиной.

## Подключение прибора



### **Опасно!**

Убедитесь в том, что напряжение в электрической сети соответствует значению, указанному на паспортной табличке в нижней части прибора.

Подключайте прибор только в розетку с исправным заземлением, установленную в соответствии со всеми правилами и рассчитанную на силу тока минимум 10 А. В случае несовместимости розетки и штепсельной вилки прибора обратитесь к квалифицированному персоналу для замены розетки.

## НАПОЛНЕНИЕ БАЧКА ДЛЯ ВОДЫ

1. Извлеките бачок, потянув его вверх (рис.1).
2. Наполните бачок свежей и чистой водой, не превышая отметку MAX (рис. 2). Вставьте бачок обратно (рис. 3),

слегка надавив на него таким образом, чтобы открылся клапан, расположенный на дне бачка.

3. Существует более простой способ наполнения бачка без извлечения. Достаточно налить в него воду из графина.



### **Внимание!**



Не включайте аппарат без воды в бачке или без бачка.



### **Примечание.**

Наличие воды в полости под бачком является нормальным. Поэтому периодически осушайте ее с помощью чистой губки.

## ПЕРВОЕ ВКЛЮЧЕНИЕ ПРИБОРА

1. Включите прибор нажатием выключателя ON/OFF (рис. 4), загорится индикатор питания I.
2. Вставьте в держатель требуемый фильтр для кофе (рис. 5).
3. Вставьте держатель фильтра в машину, не наполняя его молотым кофе (рис. 6).
4. Установите емкость на 0,5 литров под канал бойлера, и еще одну емкость на 0,5 л под капучинатор (рис. 7).
5. Дождитесь включения индикатора OK (рис. 8), сразу поверните переключатель в положение  (рис. 9) и слейте через канал бойлера около половины бачка.
6. Затем поверните рукоятку подачи пара против часовой стрелки и слейте из капучинатора всю воду, оставшуюся в бачке (рис. 10).
7. Установите рукоятку пара в положение - и приведите селектор в поз.  (ожидание).
8. Опорожните обе емкости и установите их под каналом бойлера и капучинатором, затем повторите пункты 5-6-7.

Теперь прибор готов к применению.



## Автоматическое отключение

Если прибор не используется в течение некоторого времени (различного для каждой модели), он автоматически отключается (гаснет индикатор питания).

## Советы для получения более горячего кофе

Для получения кофе эспрессо нужной температуры рекомендуется предварительно нагреть машину следующим образом:



1. Включите кофемашину нажатием кнопки ON/OFF (загорается соответствующий индикатор) (рис. 4) и вставьте держатель фильтра в машину, не заполняя его молотым кофе (рис. 6).

- Установите чашку под держателем фильтра. Используйте ту же чашку, в которой будет приготовлен кофе, чтобы разогреть ее.
- Дождитесь включения индикатора ОК (рис. 8), сразу поверните рукоятку переключателя в положение /☕ (рис. 14), слейте воду до выключения индикатора ОК, затем прекратите подачу, повернув переключатель в поз. .
- Опорожните чашку, дождитесь включения индикатора ОК и повторите ту же процедуру еще раз.  
(При извлечении держателя фильтра возможен небольшой безопасный выброс пара).

## КАК ПРИГОТОВИТЬ ЭСПРЕССО ИЗ МОЛОТОГО КОФЕ

- Вставьте фильтр для молотого кофе в держатель (рис. 5). Используйте фильтр с символом , выдвинутым на дне, если требуется приготовить один кофе, или фильтр с символом , выдвинутым на дне, если требуется приготовить 2 чашки кофе.
- Если хотите приготовить одну чашку кофе, заполните фильтр порцией молотого кофе без горки с помощью дозатора, около 7 гр. (рис. 11). Если же вы хотите приготовить две чашки кофе, заполните фильтр двумя порциями молотого кофе с помощью дозатора, заполненного не доверху (около 6+6 гр). Наполняйте фильтр маленькими дозами во избежание его переполнения.

 **Внимание!** Для обеспечения правильной работы перед наполнением фильтра следует всегда проверять, чтобы в нем не было остатков молотого кофе от предыдущего использования.

- Равномерно распределите молотый кофе и слегка прижмите его с помощью придавливателя (рис. 12). Прессование молотого кофе очень важно для получения хорошего эспresso. При избыточном надавливании кофе будет подаваться медленно, а пенка будет темной. При недостаточном надавливании кофе подается слишком быстро, а пенка образуется в небольших количествах.
- Удалите возможные излишки кофе с краев держателя фильтра и установите его на кофемашину. Плотно поверните рукоятку вправо (рис. 6) во избежание протечек воды.
- Установите чашку или чашки под носиками держателя фильтра (рис. 13). Рекомендуется нагревать чашки перед приготовлением кофе, ополаскивая их в небольшом количестве горячей воды.
- Убедитесь, что индикатор ОК (рис. 8) загорелся (если он не горит, дождитесь его включения), и поверните переключатель в положение /☕ (рис. 13). После получения требуемого количества кофе для прекращения подачи поверните переключатель в пол. .

Рекомендуется подавать кофе не более 45 секунд.

- Чтобы снять держатель фильтра, поверните рукоятку справа налево.



**Опасность ожогов!** Во избежание разбрызгивания никогда не снимайте держатель фильтра при приготовлении кофе.

- Для отключения прибора нажмите кнопку ON/OFF.

## КАК ПРИГОТОВИТЬ ЭСПРЕССО С ИСПОЛЬЗОВАНИЕМ ЧАЛД

- Разогрейте прибор, как указано в разделе "Советы для получения более горячего кофе", установив держатель фильтра. Таким образом можно получить более горячий кофе.



**Примечание.** Используйте чалды, которые отвечают стандарту ESE, он указан на упаковке в виде следующего знака.

**Стандарт ESE** — это система, принятая самыми крупными производителями чалд, и позволяет легко и быстро приготовить эспresso.

- Вставьте фильтр для кофе в чалдах (с символом  внизу) в держатель фильтра.
- Вставьте чалду в фильтр максимально по центру (рис.15). Всегда следуйте инструкциям, приведенным на упаковке чалд, для их правильной установки в фильтр.
- Установите держатель на прибор, провернув его до упора (рис. 6).
- Выполните действия, указанные в пунктах от 5 до 8 предыдущего параграфа.

## КАК ПРИГОТОВИТЬ КАПУЧИНО

- Приготовьте эспresso как указано в предыдущих разделах, используя достаточно большие чашки.
- Поверните переключатель в положение  (рис. 16) и дождитесь включения индикатора ОК.
- Затем налейте в емкость около 100 г молока для каждой порции капучино. Молоко следует брать из холодильника (не горячее!). При выборе размера емкости следует учитывать, что объем молока увеличится в 2-3 раза (рис. 17).





**Примечание.** Рекомендуется использовать частично обезжиренное молоко прохладной температуры.

- Установите емкость с молоком под капучинатором.
- Дождитесь включения индикатора ОК. Включенный индикатор свидетельствует о том, что бойлер достиг идеальной температуры для подачи пара.

- Откройте подачу пара, повернув рукоятку против часовой стрелки на несколько секунд для слива воды, оставшейся в контуре. Закройте подачу пара.
- Погрузите капучинатор в молоко на глубину около 5 мм (рис. 18) и поверните рукоятку подачи пара против часовой стрелки (поворачивая рукоятку влево-вправо можно регулировать подачу пара, который поступает из капучинатора). После этого молоко начнет увеличиваться в объеме и переходить в пенообразное состояние.
- При увеличении объема молока в два раза погрузите капучинатор глубже и продолжайте нагрев. Когда требуемая температура достигнута (идеальное значение 60°C), прервите подачу пара путем поворота рукоятки пара по часовой стрелке и установки переключателя в поз.  (рис. 19).
- Разлейте вспененное молоко в чашки с ранее приготовленным эспрессо. Добавьте сахар по вкусу и, по желанию, посыпьте пену небольшим количеством шоколадной крошки — капучино готов.



#### Примечание.

- Если необходимо приготовить несколько порций капучино, сначала нужно приготовить несколько чашек кофе и только после этого вспенить молоко для всех порций.
- Если необходимо приготовить кофе сразу после вспенивания молока, следует сначала охладить бойлер, в противном случае кофе будет пережженным. Для охлаждения бойлера поместите емкость под краном, поверните переключатель в поз.  и сливайте воду, пока не погаснет индикатор ОК. Приведите переключатель в поз.  и приступите к приготовлению кофе.

Рекомендуется подавать пар в течение не более 60 секунд и вспенивать молоко не более 3 раз подряд.





**Внимание!** С целью поддержания чистоты рекомендуется чистить капучинатор всякий раз после использования.

Выполните следующие действия:

- Выпустите немного пара в течение нескольких секунд (пункты 2, 5 и 6 предыдущего параграфа), повернув рукоятку подачи пара. С помощью этой операции из капучинатора удаляются остатки молока. Выключите прибор, нажав кнопку ON/OFF.
- Одной рукой удерживайте трубку капучинатора, а другой проверните капучинатор по часовой стрелке и снимите его, потянув вниз (рис. 20).
- Снимите резиновую насадку подачи пара с трубки подачи, потянув ее вниз (рис. 21).
- Тщательно промойте капучинатор и сопло подачи пара теплой водой (рис. 22).
- Промойте трубку подачи пара, стараясь не обжечься.

- Установите капучинатор, сдвинув его вверх и провернув против часовой стрелки.

## ПОДАЧА ГОРЯЧЕЙ ВОДЫ

- Включите машину, нажав кнопку ON/OFF (рис. 4). Дождитесь включения индикатора ОК.
- Поместите емкость под капучинатором.
- Когда индикатор ОК загорится, поверните переключатель в поз.  и одновременно поверните рукоятку пара против часовой стрелки: горячая вода выйдет из капучинатора.
- Чтобы прервать подачу горячей воды, поверните рукоятку пара по часовой стрелке и установите переключатель в поз. .

Рекомендуется подавать воду не более 60 секунд.

## ЧИСТКА



**Опасно!** Перед любой операцией по очистке внешних частей прибора выключите его, выньте вилку из розетки и дайте ему остыть.

### Чистка поддона для сбора капель



**Внимание!**

Поддон для сбора капель снабжен индикатором-поплачком (красного цвета) уровня воды (рис. 23). До того, как этот индикатор начнет выступать за подставку для чашек, следует опорожнить поддон и очистить его, в противном случае вода может перелиться и повредить машину, опорную поверхность или окружающую зону.

- Снимите поддон.
- Снимите подставку для чашек, слейте воду и тряпкой очистите поддон. Затем вновь соберите поддон для сбора капель.
- Установите поддон для сбора капель на место.

### Чистка и техобслуживание фильтров

После приготовления 200 чашек кофе и, в любом случае, когда кофе поступает из фильтра каплями или вообще не выходит, очистите держатель и фильтры для молотого кофе следующим образом:

- Снимите фильтр с держателя.
- Сполосните и тщательно вымойте металлический фильтр в горячей воде и очистите его щеткой. Убедитесь, что отверстия металлического фильтра не закупорены, в противном случае очистите их с помощью булавки (см. рис. 24).

Гарантия на прибор перестает действовать, если вышеуказанная очистка не выполняется регулярно.

### Очистка выпускного канала бойлера

После приготовления приблизительно 300 чашек кофе необходимо очистить канал бойлера для приготовления эспрессо следующим образом:

- Убедитесь, что кофемашина остыла, а вилка не вставлена в розетку.
- С помощью отвертки раскрутите винт, что крепит канал бойлера (рис. 25).
- Снимите канал бойлера.
- Очистите бойлер влажной тряпкой (рис. 25).
- Тщательно промойте канал горячей водой и прочистите его щеточкой. Убедитесь, что отверстия не закупорены, в противном случае очистите их с помощью булавки.
- Ополосните канал под проточной водой, продолжая его протирать.
- Установите канал бойлера, обращая внимание на его правильное размещение на прокладке.

Гарантия на прибор перестает действовать, если вышеуказанная очистка не выполняется регулярно.

### Другие виды очистки

1. Для чистки прибора не используйте растворители или абразивные моющие средства. Для этого достаточно мягкой и влажной ткани.
2. Регулярно выполняйте очистку держателя фильтра, фильтров, поддона для сбора капель и бачка для воды.  
Для опорожнения поддона для сбора капель снимите решетку для чашек, вылейте воду и протрите поддон тканью. Затем вновь соберите поддон для сбора капель.  
Очищайте бачок для воды с помощью мягкого ершика, чтобы лучше достать до дна.



**Опасно!** При очистке ни в коем случае не допускайте погружения машины в воду, это электрический прибор.

### УДАЛЕНИЕ НАКИПИ

Рекомендуется выполнять удаление накипи в кофемашине через каждые 200 поданных чашек. Рекомендуется использовать средство для удаления накипи De'Longhi, которое находится в свободной продаже.

Выполните следующие действия:

1. Наполните бачок водным раствором средства для удаления накипи, полученным согласно указаниям, приведенным на упаковке.
2. Нажмите кнопку ON/OFF.

3. Убедитесь, что держатель фильтра не установлен и установите емкость под капучинатором.
4. Дождитесь включения индикатора ОК.
5. Приведите переключатель в поз. ☐/☞ и подайте около 1/4 раствора из бачка. Время от времени открывайте рукоятку пара для выпуска пара. Затем остановите подачу путем поворота переключателя в поз. ☐/☞ и дайте раствору подействовать 5 минут.
6. Повторите пункт 5 еще 3 раза до опорожнения бачка.
7. Для удаления следов средства от накипи тщательно промойте бачок и наполните его свежей водой (без средства от накипи).
8. Приведите переключатель в поз. ☐/☞ и подавайте воду, пока не опорожнится бачок для воды.
9. Повторите пункты 7 и 8.

### ТЕХНИЧЕСКИЕ ДАННЫЕ

Напряжение питания электросети:	220-240 В-50/60 Гц
Потребляемая мощность:	1100 Вт
Размеры LxHxP:	197x322x303 (385) мм
Давление:	15 бар
Емкость бачка для воды:	1 л
Длина шнура питания:	1,40 м
Вес:	4,7 кг



Аппарат отвечает следующим директивам ЕС:

- Директива по низкому напряжению 2006/95/ЕС с последующими модификациями;
- Директива по электромагнитной совместимости 2004/108/ЕС с последующими модификациями;
- Европейский регламент 1275/2008 о применении электрооборудования в режиме ожидания и последующие дополнения;
- Материалы и предметы, предназначенные для контакта с пищевыми продуктами, отвечают распоряжениям Европейского Регламента 1935/2004.

### ТЕХНИЧЕСКИЕ ХАРАКТЕРИСТИКИ

Тип изделия	см. маркировку на корпусе устройства
Модель:	"
Напряжение:	"
Частота:	"
Мощность:	"

Сделано в Китае для:  
De'Longhi Appliances s.r.l.  
via L.Seitz, 47 31100 Treviso Italy  
Де'Лонги Апплайансиз с.р.л.  
Виа Л. Зейц, 47 31100 Тревизо Италия

Импортер и ответственный за претензии потребителей на территории Таможенного Союза:  
 ООО «Делонги»  
 127055 Россия, г. Москва, ул. Суцёвская, д. 27, стр. 3  
 Тел. +7 (495) 781-26-76

Изделие использовать по назначению в соответствии с руководством по эксплуатации. Срок службы изделия составляет 2 года с даты продажи потребителю.

Дату изготовления изделия можно определить по серийному номеру, расположенному на корпусе изделия

(Сер. № ASSCC, где А – последняя цифра года изготовления, SS – производственная неделя, CC – дата печати, рассчитанная автоматически с 1992 г. Пример: Сер. № 30411, год изготовления – 2003, производственная неделя – 4)



### ЕСЛИ ИМЕЮТСЯ НЕПОЛАДКИ...

Проблема	Возможные причины	Устранение
Эспрессо не поступает	Нет воды в бачке	Заполните бачок для воды
	Закупорены выходные отверстия кофе на держателе фильтра	Очистите отверстия носиков на держателе фильтра
	Закупорен нагревательный душ эспрессо	Выполните очистку, как описано в разделе "Чистка"
	Наличие накипи в водяном контуре	Выполните очистку от накипи как указано в разделе "Удаление накипи".
Кофе эспрессо выходит из кромок держателя фильтра, а не из отверстий	Неправильно установлен или загрязнен держатель фильтра	Правильно закрепите держатель фильтра и поверните его с усилием до упора
	Прокладка бойлера потеряла упругость или загрязнена	Замените прокладку бойлера для приготовления эспрессо в центре технической поддержки
	Закупорены отверстия на носиках держателя фильтра	Очистите отверстия носиков на держателе фильтра
Эспрессо холодный	Индикатор ОК не горит в момент нажатия выключателя подачи кофе	Дождитесь включения индикатора ОК.
	Предварительный нагрев не выполнен	Выполните предварительный нагрев, как указано в разделе "Советы для получения более горячего кофе"
	Чашки предварительно не нагреты	Нагрейте чашки горячей водой
	Наличие накипи в водяном контуре	Выполните очистку от накипи как указано в разделе "Удаление накипи".

Сильный шум насоса	Бачок для воды пустой	Заполните бачок
	Неправильно установлен бачок и клапан на дне не открыт	Слегка нажмите на бачок, чтобы открыть клапан на дне
	В месте стыковки бачка имеются пузырьки воздуха	Следуйте инструкциям раздела "Подача горячей воды", пока не начнет поступать вода
Пенка кофе темного цвета (кофе медленно выходит из носика)	Молотый кофе слишком спрессован	Уменьшите прессование кофе
	Избыточное количество молотого кофе	Уменьшите количество молотого кофе
	Засорен канал бойлера эспрессо	Выполните очистку, как описано в разделе "Чистка"
	Фильтр засорен	Выполните очистку, как описано в разделе "Чистка"
	Помол кофе слишком мелкий или кофе слишком влажный	Используйте только молотый кофе для кофемашин эспрессо; убедитесь, что он не влажный
Несоответствующее качество молотого кофе	Замените сорт молотого кофе	
У кофе кислый привкус	Недостаточное ополаскивание после удаления накипи	После удаления накипи сполосните прибор.
Не образуется пенка молока при приготовлении капучино	Недостаточно холодное молоко	Молоко должно иметь прохладную температуру (как в холодильнике)
	Капучинатор загрязнен	Тщательно очистите отверстия капучинатора
	Наличие накипи в водяном контуре	Выполните очистку от накипи как указано в разделе "Удаление накипи".
Прибор отключается	Сработало автоматическое отключение	Нажмите кнопку ON/OFF для повторного включения устройства
Прибор выключается через несколько секунд после включения	Переключатель режимов не находится в поз.  (ожидание)	Установите переключатель режимов в пол.  (ожидание), затем нажмите кнопку ON/OFF.