

142.5*210mm



Instruction manual **ENG**

Руководство по эксплуатации **RUS**

Нұсқаулық **KAZ**



ELECTRIC OVEN

ЭЛЕКТРОПЕЧЬ

ЭЛЕКТР ПЕШІ

HMO-60RC11 / HMO-48C11 / HMO-3811



Thank you for choosing Harper electric oven. Please read carefully given instruction manual before use and keep it for future references. We hope our product meets all your requirements and will serve you well.

CONTENT

1. IMPORTANT SAFEGUARDS
2. INSTALLATION AND PREPARATION FOR OPERATION
3. LIST OF COMPONENTS
4. OVEN USE
5. MAINTENANCE AND CLEANING
6. STORAGE AND TRANSPORTATION
7. WARRANTY AND REPAIR
8. SEARCH AND TROUBLESHOOTING
9. SAFE DISPOSAL
10. TECHNICAL CHARACTERISTICS
11. ACCESSORIES
12. INFORMATION ABOUT CERTIFICATION

IMPORTANT SAFEGUARDS

When using electrical appliances, basic precautions should always be followed, which include the following:

1. Read all instructions before use or cleaning.
2. Close supervision is necessary when any appliance is used near children.
3. Do not immerse cord, plug, or any part of the appliance in water or other liquids.
4. Do not let cord hang over edge of table or counter, or touch hot surfaces.
5. Do not operate appliance with damaged cord or plug or after the appliance malfunctions, or has been damaged in any manner. If the appliance is damaged or broken, do not repair yourself, if the power cord or the plug is broken or damaged, do not repair or change yourself, please send the appliance to qualified service centre for repair or service.
6. When operating the oven, keep at least four inches (ten centimeters) of space on all sides of the oven to allow for adequate air circulation.
7. To disconnect, turn the control to OFF, before removing the plug.
8. Unplug from outlet when not in use and before cleaning. Always hold the plug, but never pull the cord.
9. Allow the appliance to cool before putting on or taking off parts, and before cleaning
10. Extreme caution must be used when moving an appliance containing hot oil or food.
11. Do not cover any part of the oven with metal or cloth, it may cause overheating of the oven.
12. Do not place any item on the oven or cover the oven.
13. Use extreme caution when removing tray or disposing of hot grease or other hot liquids.
14. Never leave the appliance unattended in working.
15. Oversized foods or metal utensils can not put into the appliance as they may create a fire or risk of electric shock.
16. Extreme caution should be exercised when using containers constructed of anything other than qualified metal or qualified ceramics.
17. Do not place any of the following materials in the oven: plastic, paper, or anything similar.
18. Do not use any accessories other than manufacturer recommended accessories in this oven.

HÔME

19. Always wear protective, insulated oven gloves when inserting or removing items from the hot oven.
20. Do not use this appliance for any use other than its intended use.
21. This appliance is for HOUSEHOLD USE only.
22. The glass door is heavy, please hold the handle until the door is completely open, do not let the door fall itself.
23. This appliance is not intended for use by children.
24. This appliance is not intended for use by persons with reduced physical, sensory or mental capabilities, or lack of experience and knowledge, unless they have been given enough supervision or enough instruction concerning use of the appliance by a person responsible for their safety.
25. The temperature on the surface of this appliance is high in or after working, do not touch.
26. This machine is not allowed to work through outside timer or remote control.



CAUTION! HOT SURFACE

- The device and its parts may become very hot during use. Be careful to avoid contact with the heating elements. Do not leave children under 8 years old unattended near the appliance.

INSTALLATION AND PREPARATION FOR OPERATION

- Remove the entire package. If there is a safety film on the stove, tear it off before using it. Carefully check for damage. If any, notify the dealer immediately or send the device to the manufacturer's service center.
- * Place the appliance on a solid, level, horizontal and heat-resistant base with sufficient load-bearing capacity for the oven and for the heaviest intended cookware inside it.
- * Do not install the device in a hot, wet, or very humid environment, or near flammable materials.
- To ensure sufficient ventilation, the distance from the back and side walls of the oven to the wall should be at least 10-20 cm, and the free distance above the top surface should be at least 20-30 cm.
- The outlet must be easily accessible so that the electrical cable can be easily removed from the outlet if necessary.
- The device is not intended for installation in a wall or cabinet.

- Wash all the accessories with warm, soapy water without using aggressive and abrasive detergents. Dry thoroughly.
- To eliminate foreign odors, before the first use, it is recommended to remove all accessories from the electric furnace, turn on the electric furnace in the network, set the temperature control to the maximum value, set the mode switch to the position and set the time control for 15 minutes. After finishing the treatment, disconnect the appliance from the mains and allow the appliance to cool down with the door open.

LIST OF COMPONENTS

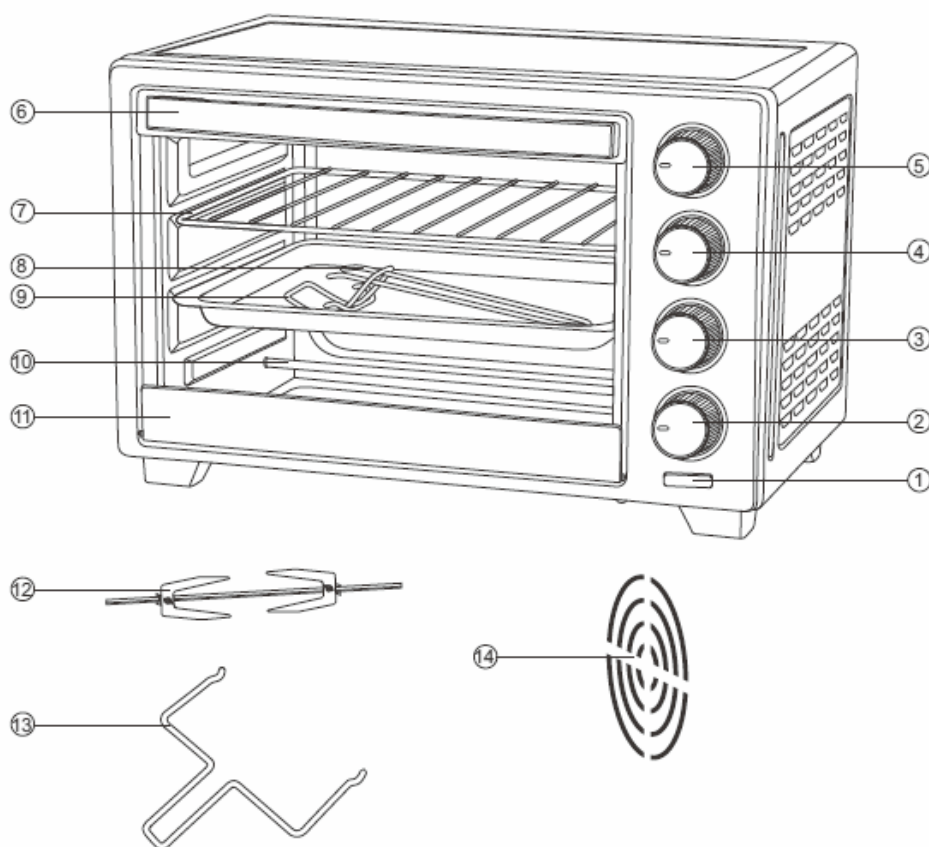

- | | |
|--|--|
| 1. Work indicator | 8. Baking pan |
| 2. Timer | 9. PAN/rack handle |
| 3. Heating elements selector | 10. Heating elements |
| 4. Temperature selector | 11. Bottom door clip |
| 5. Operation mode selector (for HMO-3811 - Backlight switch) | 12. Rotisserie rod (for HMO-60RC11) |
| 6. Door handle | 13. Rotisserie handle (for HMO-60RC11) |
| 7. Baking rack | |

OVEN USE

⚠ ATTENTION!

Please read this manual carefully and follow its instructions before using the appliance.

When the device is initially switched on, smoke may appear due to the burning of the remaining oil used in production.

CONTROL PANEL



CONTROL PANEL

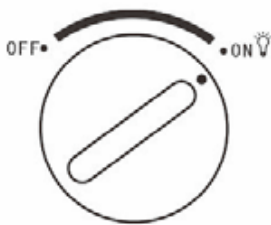
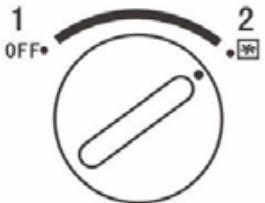
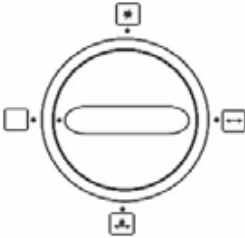

The control panel includes:

* *Switch of operating modes (backlight)*

HMO-3811	HMO-48C11	HMO-60RC11
		
<p>1 – backlight is off 2 – backlight is on</p>	<p>1 – convection is off 2 – convection is on</p>	<p>1 – off 2 – convection mode 3 – rotisserie mode 4 – convection + rotisserie mode</p>



- Temperature controller, it can be used to set the cooking temperature in the range from 100°C to 250°C
- Switch of heating elements, with its help you can select one of the possible operating modes of the electric furnace.

	Heating elements are off
	Upper heating element

	Bottom heating element
	Upper and bottom heating elements

- Time control-you can use it to set the cooking time in the range from 0 to 60 minutes. After the specified period of operation of the electric furnace, a beep will sound. If you need to turn off the heating before the set time, turn the mode switch and the heating elements to the position  and the time control counterclockwise to the 0 mark.
- The operation indicator and internal illumination (except for HMO-3811) light up after the time is set by the time controller and turn off after the set period of operation of the electric furnace.

WORKING PROCEDURE

- Make sure that the internal and external parts of the device are free from packaging and free of contamination.
- Follow the recipe to prepare the ingredients. Depending on the cooking method, place the food on a baking sheet or grill, or skewer it.
- Connect the electric stove to the mains. The glass door must be closed. Use the mode switch to select the desired cooking mode. Turn the time knob clockwise to set the cooking time. Use the temperature controller to set the desired cooking temperature.
- When the oven is warm, open the door, place the pan, grill, or skewer in the electric oven, using heat-protective gloves (not included), the handle for the pan, or the skewer grip, and be careful. If fat, oil or juice from the food can get on the lower heating elements, place the baking tray on the lower guides. Close the door.
- After the set time has elapsed, a beep will sound. The heating and lighting will turn off. Set the mode switch and heating elements to the  position and the temperature controller to the MIN position.
- If the dish is ready before the set time has elapsed, set the mode switch and heating elements to the position , the temperature control to the MIN position, and turn the time control counterclockwise to the 0 mark.
- Disconnect the appliance from the mains and open the door. When the

HÔME

dish is slightly cooled, remove it on a baking sheet, grill or skewer from the electric oven, using heat-protective gloves, a baking tray handle or a skewer grip and using caution.

- After the appliance has completely cooled down, clean it according to the recommendations in the “Cleaning and Maintenance” section.

CLEANING AND MAINTENANCE

The oven must be cleaned regularly and food residues must be removed from it. If the oven is not kept clean, it may cause damage to the surface, which may shorten the life of the device or lead to dangerous situations.



ATTENTION

- Disconnect the power cord from the wall outlet before cleaning.
 - Keep the inside of the oven clean. If splashes from food or spilled liquid stick to the walls of the inner compartment of the oven, wipe them with a damp cloth. If the oven inside is very dirty, you can use a neutral detergent.
 - Never use harsh detergent, gasoline, abrasive powder, or a metal brush to clean any part of the appliance.
 - Wash the accessories with warm soapy water without using aggressive or abrasive detergents. Dry thoroughly.
 - Do not delay cleaning for a long time to avoid the formation of difficult-to-remove food residues. Do not immerse the appliance in water or other liquids. Always make sure that water does not get on the electrical connections.
 - The external surfaces of the oven should be washed with soapy water, then washed with water and wiped with a dry cloth. To avoid damage to the working parts inside the oven, do not allow water to enter the ventilation openings.
 - If water gets on the control panel, wipe it with a soft, dry cloth. Do not use aggressive or abrasive detergents to clean the control panel.
- * Repeat this procedure after each use of the electric oven.

STORAGE AND TRANSPORTATION

- When the appliance is disconnected from the mains, it must be cooled and cleaned.
- Store the appliance in a box in a clean and dry room at an ambient temperature of not more than 40 °C with a relative humidity of not more than 70% and the absence of acidic and other vapors in the environment that negatively affect the materials of electrical appliances.

- Do not pack the appliance if it is not unplugged and has not cooled down.
- Do not wrap the cord around the appliance body.
- There should be no pressure on the cord at the point where the cord is connected to the device, otherwise it will deform or break.
- Keep the appliance out of the reach of children.
- The equipment must be transported in its original packaging in covered vehicles in order to avoid the possibility of direct exposure to precipitation and aggressive environments.

WARRANTY AND REPAIR

This device was manufactured and tested according to the necessary methods. The manufacturer provides a warranty for the normal operation of the device for 12 months from the date of purchase, subject to the conditions specified in the product warranty card and the following points:

- All defects related to material and manufacturing defects are eliminated free of charge during the warranty period. Complaints should be registered immediately after the detection of deficiencies.

* Damage caused by improper handling, maintenance, improper installation or maintenance, with unqualified connection or installation, as well as force majeure or other external influences, is not covered by the warranty.

- We reserve the right, upon receipt of a complaint, to repair or replace defective parts, or to exchange the device. The replaced parts become our property.

- No further claims can be made based on the warranty. The buyer receives the right to a guarantee on condition of presenting a properly filled out warranty card.

- Terms of warranty repairs, addresses of authorized service centers can be found on the company's website www.harper.ru

SEARCH AND TROUBLESHOOTING ATTENTION

- Do not attempt to disassemble or repair the appliance yourself. Repairs should only be carried out by qualified personnel.
- Unskilled repairs pose a direct risk to the user.

Types of malfunctions and ways to eliminate them

Trouble	Reason	Troubleshooting
Work indicator is off, heating elements don't work	The plug is not inserted into the socket	Insert the plug into the wall outlet
	The socket is faulty	Check the voltage in the outlet by inserting another device into it
	The power cord is damaged	It is eliminated only by specialists of service centers or repair shops
Work indicator is on, the heating element does not work	Malfunction of the electrical circuit, a malfunction of the heating element	It is eliminated only by specialists of service centers or repair shops
The dish is not sufficiently thawed, heated, or cooked after the set time has elapsed	The time and/or operating mode are selected incorrectly	Re-set the time and mode, repeat the process

SAFE DISPOSAL



This label indicates that this product should not be disposed of as normal household waste. Please return the used product to the electrical and electronic equipment collection point for recycling. In some countries, including in the EU, has developed a special scheme of collection of waste electrical and electronic equipment. By following the rules for the disposal of this equipment, you will contribute to the preservation of the environment and the health of humanity. Recycling of materials conserves natural resources. Therefore, please do not dispose of the used equipment together with household waste. For more information about recycling equipment, please contact the recycling service or the point of sale where you purchased this product.

TECHNICAL CHARACTERISTICS

Model:	HMO-3811	HMO-48C11	HMO-60RC11
Volume:	38l	48l	60l
Power supply:	220-240V ~ 50 Hz	220-240V ~ 50 Hz	220-240V ~ 50 Hz
Consumption power:	1600W	2000W	2000W
Convection mode:	no	yes	yes
Rotisserie:	no	no	yes
Dimensions (WxHxD):	533x391x350mm	580x408x376mm	615x428x410mm

ACCESSORIES

Electric OVEN

Backing rack

Baking pan

Pan/rack handle

Rotisserie rod (HMO-60RC11)

Rotisserie handle (HMO-60RC11)

Instruction manual

Warranty card

Note.

In accordance with the constant improvement of technical characteristics and design, changes and improvements may be made, so there may be some differences between the operating manual and the product.



The products passed all the assessment procedures established in the technical regulations of the Customs Union and the Eurasian Economic Union.

The product complies with all necessary technical regulations of Eurasian Community. Detailed information about product certification, technical regulations, certificate number and date, validity period, issuing organization you can find on the website <http://harper.ru/certification> or by calling technical support 8-800-600-7107

Life duration of product: 36 months

Warranty period: 12 months

Warranty service is provided on the base of warranty card that goes together with thy product. Warranty card and User manual are inevitable parts of the product. For additional information about the product and authorized service centers you may find at www.harper.ru or by telephone 8-800-600-7107.

Manufacture: Harper International Trading Limited 15F, Radio City, 505 Hennessy Road, Causeway Bay, HongKong

Made in PRC

Importer: LLC «Progress-Plyus», App.11, floor 2, Build.50, k.1, Udaltsova Str., Moscow, Russia, 119607, tel: +74951330210, info@harper.ru





Благодарим Вас за приобретение электропечи HARPER! Перед эксплуатацией внимательно ознакомьтесь с руководством пользователя и сохраните его для обращения в дальнейшем. Мы надеемся, что наш продукт будет соответствовать всем Вашим требованиям и прослужит Вам долгое время.

СОДЕРЖАНИЕ

1. МЕРЫ БЕЗОПАСНОСТИ
2. УСТАНОВКА И ПОДГОТОВКА К РАБОТЕ
3. ОПИСАНИЕ УСТРОЙСТВА
4. ЭКСПЛУАТАЦИЯ
5. ЧИСТКА И УХОД
6. ХРАНЕНИЕ И ТРАНСПОРТИРОВКА
7. ГАРАНТИЯ И РЕМОНТ
8. ПОИСК И УСТРАНЕНИЕ НЕИСПРАВНОСТЕЙ
9. БЕЗОПАСНАЯ УТИЛИЗАЦИЯ
10. ТЕХНИЧЕСКИЕ ХАРАКТЕРИСТИКИ
11. КОМПЛЕКТ ПОСТАВКИ
12. ИНФОРМАЦИЯ О СЕРТИФИКАЦИИ

МЕРЫ БЕЗОПАСНОСТИ

Внимание! Во избежание травм, поражения электрическим током, риска возгорания и ожогов соблюдайте следующие меры предосторожности:

- Перед использованием электропечи внимательно прочитайте всю инструкцию и сохраните ее для справок в дальнейшем. Неправильное обращение может привести к поломке изделия, нанести материальный ущерб и причинить вред здоровью пользователя.
- Перед первоначальным включением проверьте, соответствуют ли технические характеристики, указанные на изделии, параметрам электросети.
- Данное устройство предназначено для использования в домашних и аналогичных целях.
- Устройство не предназначено для промышленного, лабораторного или коммерческого использования.
- **ПРЕДУПРЕЖДЕНИЕ!** Это устройство могут использовать дети старше 8 лет и взрослые люди с ограниченными физическими, сенсорными либо умственными способностями или лица, у которых отсутствуют необходимые знания или опыт, если их действия контролируются или если они проинструктированы относительно безопасного использования прибора и осознают возможные риски. Детям не следует играть с устройством. Очистка и самостоятельное техническое обслуживание не должно выполняться детьми младше 8 лет. Допускается выполнение очистки детьми более старшего возраста под присмотром родителей.
- **ПРЕДУПРЕЖДЕНИЕ!** Детям можно пользоваться печью без контроля взрослых только в том случае, если они получили соответствующие инструкции и в состоянии безопасно пользоваться печью, а также осознают опасность неправильного с ней обращения.
- Этот прибор не предназначен для использования людьми (включая детей) с ограниченными физическими, сенсорными либо умственными способностями или лицами, у которых отсутствуют необходимые знания или опыт, если их действия не контролируются или если они не проинструктированы относительно использования прибора лицом, отвечающим за безопасность.
- Следите, чтобы дети не играли с устройством. Не оставляйте детей без присмотра рядом с прибором.
- Электропечь предназначена для разогревания пищи и напитков.

Сушка или подогрев непищевых предметов может привести к возгоранию или пожару.

- Используйте термостойкую посуду, которая предназначена для использования в духовых шкафах. Запрещается помещать пластиковые и бумажные пакеты и другие подобные упаковки.
- При появлении дыма выключите устройство или отключите его от источника питания и оставьте дверцу печи закрытой, чтобы сдерживать пламя.
- Никогда не оставляйте работающее устройство без присмотра.
- Не оставляйте никаких предметов на поверхности печи во время работы.
- Необходимо регулярно чистить печь, а также удалять из нее остатки пищи.
- Не используйте жесткие абразивные очистители, химически активные вещества и острые металлические скребки для чистки стеклянной дверцы печи, так как это может стать причиной царапин и трещин на стекле.
- Если не поддерживать чистоту печи, может произойти повреждение поверхности, что несет риск сокращения срока службы устройства, а также возникновения опасной ситуации.
- Не храните продукты и другие предметы внутри печи.
- Данное устройство не предназначено для установки в трейлерах, фургонах и подобных транспортных средствах.
- Данное устройство не предназначено для использования на предприятиях общественного питания.
- Чтобы избежать опасных ситуаций, замена поврежденного кабеля питания должна производиться изготовителем, сотрудником сервисной службы или другим квалифицированным специалистом.
- Не допускается очистка электроприбора при помощи струи воды.
- Не допускается использование паровых очистителей.
- Чтобы обеспечить удобный доступ к внутренней камере печи и области управления, печь необходимо установить в правильном положении на подходящей высоте.
- Если при работе печи появляется дым и запах гари, немедленно отсоедините кабель питания и обратитесь в ближайший сервисный центр.
- Печь следует установить таким образом, чтобы имелся свободный доступ к вилке кабеля питания.

- Электропечь нельзя размещать внутри шкафов. Не загораживайте вентиляционные отверстия.



ВНИМАНИЕ! ГОРЯЧАЯ ПОВЕРХНОСТЬ

- Устройство и его детали могут сильно нагреваться при использовании. Будьте осторожны, избегайте контакта с нагревательными элементами. Не оставляйте детей до 8 лет без постоянного присмотра рядом с прибором.

УСТАНОВКА И ПОДГОТОВКА К РАБОТЕ

- Выньте всю упаковку. Если на печке имеется безопасная пленка, оторвите ее перед использованием. Тщательно проверьте на наличие повреждений. Если таковые есть, немедленно уведомите дилера или отправьте прибор в сервисный центр производителя.
- Устанавливайте прибор на прочное, ровное, горизонтальное и жаростойкое основание с достаточной несущей способностью для печи и для самой тяжелой предполагаемой к использованию посуды внутри нее.
- Не устанавливайте устройство в горячей, мокрой или очень влажной среде, или вблизи горючих материалов.
- Для обеспечения достаточной вентиляции расстояние от задней и боковых стенок печи до стены должно составлять не менее 10-20 см, а свободное расстояние над верхней поверхностью должно составлять не менее 20-30 см.
- Розетка должна быть легкодоступна, чтобы при необходимости электрический кабель можно было легко вытащить из розетки.
- Прибор не предназначен для встраивания в стену или шкаф.
- Промойте все аксессуары тёплой мыльной водой без использования агрессивных и абразивных моющих средств. Тщательно просушите.
- Чтобы устранить посторонние запахи, перед первым использованием рекомендуется извлечь из электропечи все аксессуары, включить электропечь в сеть, установить регулятор температуры на максимальное значение, переключатель режимов в положение  и установить регулятор времени на 15 минут. После окончания обработки отключите прибор от сети, дайте прибору остыть с открытой дверцей.

ОПИСАНИЕ УСТРОЙСТВА

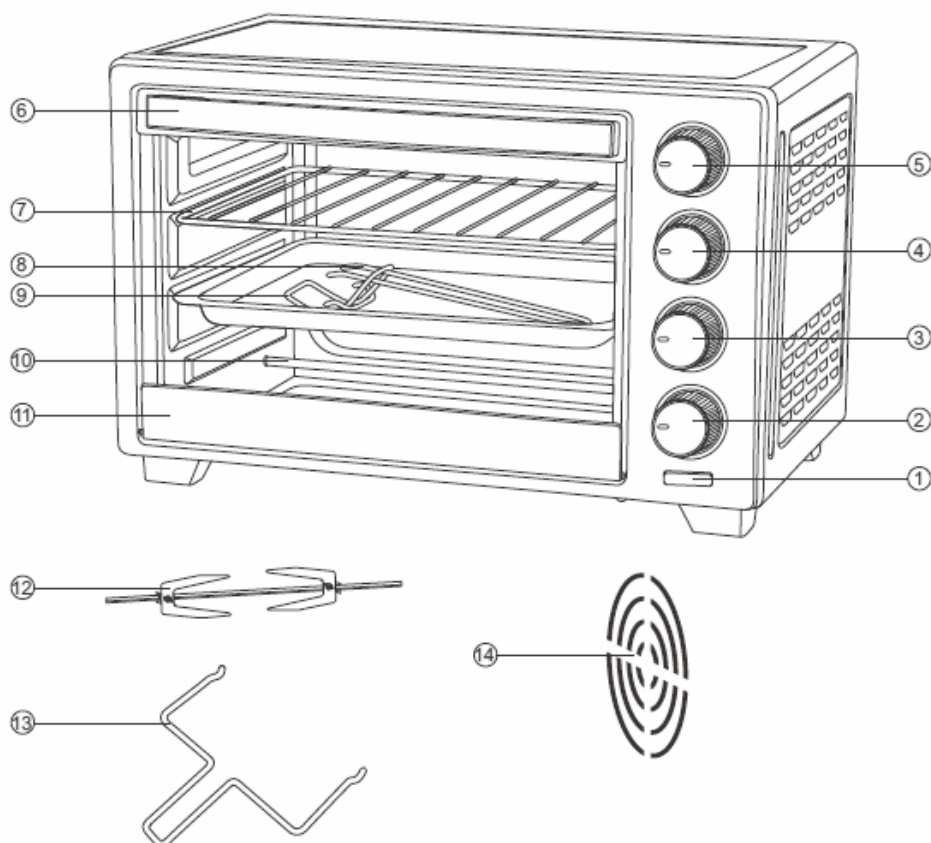

- | | |
|---|---|
| 1) Индикатор работы | 7) Решетка для гриля |
| 2) Таймер | 8) Противень |
| 3) Переключатель нагревательных элементов | 9) Ручка для противня/решетки |
| 4) Регулятор температуры | 10) Нагревательный элемент |
| 5) Переключатель режимов работы (в модели НМО-3811 – выключатель подсветки) | 11) Нижняя планка дверцы |
| 6) Дверная ручка | 12) Вертел (НМО-60RC11) |
| | 13) Ручка для снятия вертела (НМО-60RC11) |

ЭКСПЛУАТАЦИЯ

ВНИМАНИЕ

Перед началом эксплуатации прибора внимательно прочитайте данное руководство и следуйте его указаниям.

При первоначальном включении прибора возможно появление дыма, связанного с обгоранием остатков масла, используемого при производстве.



ПАНЕЛЬ УПРАВЛЕНИЯ

В состав панели управления входят:

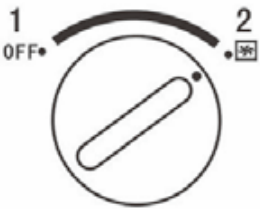
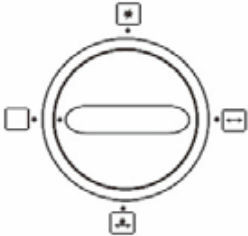
- Переключатель режимов работы (подсветки)

НМО-3811	НМО-48С11	НМО-60RC11
		
1 – освещение выключено 2 – освещение включено	1 – конвекция выключена 2 – конвекция включена	1 – выключено 2 – режим конвекции 3 – режим вертела 4 – режим конвекция + вертел

- Регулятор температуры, с его помощью можно установить температуру приготовления в диапазоне от 100°C до 250°C
- Переключатель нагревательных элементов, с его помощью можно выбрать один из возможных режимов работы электропечи.

	Нагревательные элементы выключены
	Верхний нагревательный элемент
	Нижний нагревательный элемент
	Верхний и нижний нагревательные элементы

- Регулятор времени - с его помощью можно установить время приготовления в диапазоне от 0 до 60мин. По истечении установленного периода работы электропечи прозвучит звуковой сигнал. При необходимости выключения нагрева ранее установленного времени

необходимо повернуть переключатель режимов и нагревательных элементов в положение и регулятор времени против часовой стрелки до отметки 0.

- Индикатор работы и внутренняя подсветка (кроме НМО-3811) загораются после установки времени регулятором времени и отключаются по истечении установленного периода работы электропечи.

ПОРЯДОК РАБОТЫ

- Убедитесь, что внутренние и внешние части прибора освобождены от упаковки и не имеют загрязнений.

- Следуя рецепту приготовления, подготовьте ингредиенты. В зависимости от способа приготовления уложите продукты на противень или решетку, либо насадите на вертел.

- Включите электропечь в сеть. Стеклопанель должна быть закрыта. Переключателем режимов выберите необходимый режим приготовления. Поворачивая регулятор времени по часовой стрелке, установите время приготовления. При помощи регулятора температуры установите необходимую температуру приготовления.

- Когда печь прогреется, откройте дверцу, установите противень, решетку, или вертел в электропечь, используя термозащитные рукавицы (не входят в комплект), ручку для противня либо ухват для вертела и соблюдая осторожность. При возможности попадания жира, масла или сока с продуктов на нижние нагревательные элементы, установите на нижние направляющие противень. Закройте дверцу.

- По истечении установленного времени прозвучит звуковой сигнал. Нагрев и подсветка отключатся. Установите переключатель режимов и нагревательных элементов в положение и регулятор температуры в положение MIN.

- Если блюдо готово до истечения заданного времени, установите переключатель режимов и нагревательных элементов в положение , регулятор температуры в положение MIN и поверните регулятор времени против часовой стрелки до отметки 0.

- Отключите прибор от электросети и откройте дверцу. Когда блюдо немного остынет, извлеките его на противне, решетке или вертеле из электропечи, используя термозащитные рукавицы, ручку для противня либо ухват для вертела и соблюдая осторожность.

- После полного остывания прибора очистите его, следуя рекомендациям раздела «Чистка и уход».

ЧИСТКА И УХОД

Печь необходимо регулярно чистить и убирать из нее остатки продуктов. Если не поддерживать печь в чистоте, это может привести к повреждению поверхности, что может сократить срок службы устройства или повлечь за собой опасные ситуации.



ВНИМАНИЕ

- Перед чисткой отсоедините шнур питания от розетки.
- Содержите в чистоте внутренние поверхности печи. Если брызги от продуктов или пролитой жидкости прилипли к стенкам внутреннего отсека печи, протрите их влажной тканью. Если печь внутри сильно загрязнена, можно использовать нейтральное моющее средство.
- Никогда не используйте жесткое моющее средство, бензин, абразивный порошок или металлическую щетку для чистки любой части прибора.
- Промойте аксессуары тёплой мыльной водой без использования агрессивных и абразивных моющих средств. Тщательно просушите.
- Не откладывайте на длительный срок очистку во избежание образования трудноудаляемых остатков пищи. Не погружайте прибор в воду и другие жидкости. Всегда следите за тем, чтобы вода не попала на электрические соединения.
- Внешние поверхности печи следует мыть мыльной водой, после чего промывать водой и протирать сухой салфеткой. Во избежание повреждения рабочих деталей внутри печи не допускайте попадания воды в вентиляционные отверстия.
- Если вода попала на панель управления, протрите ее мягкой сухой тканью. Не используйте агрессивные или абразивные моющие средства для очистки панели управления.
- Повторяйте данную процедуру после каждого использования электропечи.

ХРАНЕНИЕ И ТРАНСПОРТИРОВКА

- Отключенный от сети прибор необходимо остудить и произвести чистку.
- Хранить электроприбор нужно в коробке в чистом и сухом помещении при температуре окружающего воздуха не выше 40°C с относительной влажностью не выше 70% и отсутствии в окружающей

среде кислотных и других паров, отрицательно влияющих на материалы электроприборов.

- Не упаковывайте прибор, если он не выключен из розетки и не остыл.
- Не наматывайте шнур вокруг корпуса прибора.
- В месте подсоединения шнура к прибору не должно быть никакого давления на шнур, иначе он деформируется или порвется.
- Храните прибор в недоступном для детей месте.
- Транспортировка оборудования должна производиться в заводской упаковке в крытых транспортных средствах, чтобы исключить возможность непосредственного воздействия на них атмосферных осадков и агрессивных сред.

ГАРАНТИЯ И РЕМОНТ

Данный прибор был изготовлен и испытан по необходимым методикам. Производитель предоставляет гарантию на нормальную работу прибора в течение 12 месяцев со дня покупки, при соблюдении условий, указанных в гарантийном талоне изделия и следующих ниже пунктов:

- Все недостатки, связанные с дефектами материала и производства, во время действия гарантийного срока устраняются бесплатно. Рекламации должны регистрироваться непосредственно после обнаружения недостатков.
- На ущерб, вызванный ненадлежащим обращением, обслуживанием, неправильной установкой или содержанием, с неквалифицированным подключением или инсталляцией, а также непреодолимой силой или другими внешними влияниями, гарантийные обязательства не распространяются.
- Мы оставляем за собой право, при получении рекламации, ремонтировать или заменять неисправные детали, либо обменивать прибор. Замененные детали переходят в нашу собственность.
- На основе гарантии невозможны любые дальнейшие претензии. Право на гарантию, покупатель получает при условии предъявления правильно заполненного гарантийного талона.
- Условия гарантийного ремонта, адреса авторизованных сервисных центров можно узнать на сайте компании www.harper.ru

ПОИСК И УСТРАНЕНИЕ НЕИСПРАВНОСТЕЙ



ВНИМАНИЕ

- Не пытайтесь разбирать и ремонтировать прибор самостоятельно. Ремонт должен производиться только квалифицированными специалистами.
- Неквалифицированный ремонт представляет прямую опасность для пользователя.

Виды неисправностей и способы их устранения

Неисправность	Возможная причина	Способы устранения
Индикатор работы не горит, нагревательный элемент не работает	Не вставлена вилка в розетку	Вставьте вилку в розетку
	Неисправна розетка	Проверьте напряжение в розетке, вставив в нее другой прибор
	Поврежден шнур электропитания	Устраняется только специалистами сервисных центров или ремонтных мастерских
Индикатор горит, нагревательный элемент не работает	Неисправность электрической схемы, неисправность нагревательного элемента	Устраняется только специалистами сервисных центров или ремонтных мастерских
Блюдо по истечении установленного времени недостаточно разморозилось, нагрелось или приготавлилось	Неверно выбраны время и/или режим работы	Заново установить время и режим, повторить процесс

БЕЗОПАСНАЯ УТИЛИЗАЦИЯ



Данная маркировка указывает на то, что это изделие не следует утилизировать как обычные бытовые отходы. Пожалуйста, сдайте отработавшее изделие в пункт приема электрического и электронного оборудования для переработки. В некоторых странах, в том числе в странах ЕС, разработаны специальные схемы сбора отработавшего электрического и электронного оборудования. Соблюдая правила утилизации этого оборудования, вы внесете свой вклад в сохранение окружающей среды и здоровья

человечества. Вторичная переработка материалов сохраняет природные ресурсы. Поэтому, пожалуйста, не выбрасывайте отработавшее оборудование вместе с бытовыми отходами. Более подробную информацию о вторичной переработке оборудования вы можете получить в сервисе по переработке отходов или в торговой точке, где вы приобрели данное изделие.

ТЕХНИЧЕСКИЕ ХАРАКТЕРИСТИКИ

Модель:	НМО-3811	НМО-48С11	НМО-60RC11
Объем:	38л	48л	60л
Электропитание:	220-240В ~ 50 Гц	220-240В ~ 50 Гц	220-240В ~ 50 Гц
Потребляемая мощность:	1600Вт	2000Вт	2000Вт
Режим конвекции:	нет	есть	есть
Вертел:	нет	нет	есть
Размеры (ШхВхГ):	533x391x350мм	580x408x376мм	615x428x410мм

КОМПЛЕКТ ПОСТАВКИ

Электропечь

Решетка для гриля

Противень

Ручка для протвinya/решетки

Вертел (НМО-60RC11)

Ручка для снятия вертела (НМО-60RC11)

Инструкция по эксплуатации

Гарантийный талон

Примечание.

В соответствии с постоянным усовершенствованием технических характеристик и дизайна, возможно внесение изменений и улучшений, поэтому между руководством по эксплуатации и товаром могут наблюдаться некоторые различия.



Продукция прошла все установленные в технических регламентах Таможенного союза процедуры оценки маркируется единым знаком обращения продукции на рынке государств-членов ТС.

Информацию о номере сертификата/декларации соответствия и сроке его действия Вы можете получить в месте приобретения продукции HARPER или у импортера.

Дата производства указана на упаковке.

Срок службы изделия – 3 года

Гарантийный срок – 1 год

Гарантийное обслуживание осуществляется согласно прилагаемому гарантийному талону. Гарантийный талон и руководство по эксплуатации являются неотъемлемыми частями данного изделия.

Дополнительную информацию о товаре и данные авторизованного сервисного центра вы можете узнать на сайте www.harper.ru или по телефону технической поддержки 8-800-600-7107

Изготовитель: Harper International Trading Limited 15F, Radio City, 505
Hennessy Road, Causeway Bay, Гонконг

Сделано в КНР

Импортер/организация уполномоченная на принятие претензий: ООО
«Прогресс-Плюс» 119607, г.Москва, ул.Удальцова, д.50, корп.1, тел:
+74951330210





HARPER электр пешін сатып алғаныңыз үшін рахмет! Пайдалану алдында пайдаланушы нұсқаулығымен мұқият танысыңыз және одан әрі жүгіну үшін оны сақтаңыз. Біздің өнім сіздің барлық талаптарыңызға сәйкес келеді және сізге ұзақ уақыт қызмет етеді деп үміттенеміз.

МАЗМҰНЫ

1. ҚАУІПСІЗДІК ШАРАЛАРЫ
2. ОРНАТУ ЖӘНЕ ЖҰМЫСҚА ДАЙЫНДЫҚ
3. ҚҰРЫЛҒЫ СИПАТТАМАСЫ
4. Пайдалану
5. ТАЗАЛАУ ЖӘНЕ КҮТІМ
6. САҚТАУ ЖӘНЕ ТАСЫМАЛДАУ
7. КЕПІЛДІК ЖӘНЕ ЖӨНДЕУ
8. АҚАУЛЫҚТАРДЫ ЖОЮ ЖӘНЕ ЖОЮ
9. ҚАУІПСІЗ ҚАЙТА ӨНДЕУ
10. ТЕХНИКАЛЫҚ СИПАТТАМАЛАРЫ
11. ЖЕТКІЗУ ЖИЫНТЫҒЫ
12. СЕРТИФИКАТТАУ ТУРАЛЫ АҚПАРАТ

ҚАУІПСІЗДІК ШАРАЛАРЫ



Назар аударыңыз! Жарақаттануды, электр тогының соғуын, өрт шығу және күйіп қалу қаупін болдырмас үшін келесі сақтық шараларын сақтаңыз:

- Электр пешін қолданар алдында барлық нұсқаулықты мұқият оқып шығыңыз және оны болашақта анықтама алу үшін сақтаңыз. Дұрыс қолданбау өнімнің бұзылуына, материалдық зиян келтіруге және пайдаланушының денсаулығына зиян келтіруі мүмкін.
- Бастапқы қосудан бұрын өнімде көрсетілген техникалық сипаттамалар электр желісінің параметрлеріне сәйкес келетіндігін тексеріңіз.
- Бұл құрылғы үйде және ұқсас мақсаттарда пайдалануға арналған.
- Құрылғы өнеркәсіптік, зертханалық немесе коммерциялық пайдалануға арналмаған.
- **ЕСКЕРТУ!** Бұл құрылғыны 8 жастан асқан балалар мен физикалық, сенсорлық немесе ақыл-ой қабілеттері шектеулі ересектер немесе қажетті білімі немесе тәжірибесі жоқ адамдар қолдана алады, егер олардың әрекеттері бақыланса немесе құрылғыны қауіпсіз пайдалану туралы нұсқау берілсе және мүмкін қауіптерді түсінсе. Балалар құрылғымен ойнауға болмайды. Тазалау және өздігінен техникалық қызмет көрсетуді 8 жасқа дейінгі балалар жасамауы керек. Үлкен жастағы балалардың ата-аналарының қадағалауымен тазалауды орындауға рұқсат етіледі.
- **ЕСКЕРТУ!** Балалар пешті ересектердің бақылауынсыз қолдана алады, егер олар тиісті нұсқаулар алса және пешті қауіпсіз қолдана алса, сондай-ақ оны дұрыс пайдаланбау қаупін түсінсе.
- Бұл аспап физикалық, сенсорлық немесе ақыл-ой қабілеттері шектеулі адамдардың (балаларды қоса алғанда) немесе қажетті білімі немесе тәжірибесі жоқ адамдардың, егер олардың іс-әрекеттері бақыланбаса немесе қауіпсіздік үшін жауапты адамның аспапты пайдалануына қатысты нұсқау берілмесе, пайдалануына арналмаған.
- Балалар құрылғымен ойнамайтынына көз жеткізіңіз. Балаларды аспаптың жанында қараусыз қалдырмаңыз.
- Электр пеші тамақ пен сусындарды жылытуға арналған. Азық-түлік емес заттарды кептіру немесе жылыту өртке немесе өртке әкелуі мүмкін.
- Пештерде қолдануға арналған ыстыққа төзімді ыдыстарды қолда-

ныңыз. Пластикалық және қағаз пакеттерді және басқа да осындай қаптамаларды орналастыруға тыйым салынады.

- Түтін шыққан кезде құрылғыны өшіріңіз немесе қуат көзінен ажыратыңыз және жалынды ұстап тұру үшін пештің есігін жабық қалдырыңыз.
- Жұмыс істеп тұрған құрылғыны ешқашан қараусыз қалдырмаңыз.
- Жұмыс кезінде пештің бетіне ешқандай заттарды қалдырмаңыз.
- Пешті үнемі тазалап отыру керек, сонымен қатар одан тамақ қалдықтарын алып тастау керек.
- Пештің әйнек есігін тазарту үшін қатты абразивті тазартқыштарды, химиялық бөлсенді заттарды және өткір металл қырғыштарды пайдаланбаңыз, себебі бұл әйнекте сызаттар мен жарықтар тудыруы мүмкін.
- Егер пешті таза ұстамасаңыз, оның бетіне зақым келуі мүмкін, бұл құрылғының қызмет ету мерзімін қысқарту, сондай-ақ қауіпті жағдайдың пайда болу қаупін тудырады.
- Пештің ішінде тамақ пен басқа заттарды сақтамаңыз.
- Бұл құрылғы трейлерлерге, фургондарға және ұқсас көлік құралдарына орнатуға арналмаған.
- Бұл құрылғы қоғамдық тамақтандыру кәсіпорындарында пайдалануға арналмаған.
- Қауіпті жағдайлардың алдын алу үшін зақымдалған қуат кабелін ауыстыруды өндіруші, қызмет көрсету қызметкері немесе басқа білікті маман жүргізуі керек.
- Электр құралын су ағынының көмегімен тазалауға жол берілмейді.
- Бу тазартқыштарды пайдалануға жол берілмейді.
- Пештің ішкі камерасына және басқару аймағына ыңғайлы қол жетімділікті қамтамасыз ету үшін пешті қолайлы биіктікте дұрыс жерде орнату керек.
- Егер пеш жұмыс істеп тұрған кезде түтін және күйік иісі пайда болса, қуат кабелін дереу ажыратып, жақын жердегі қызмет көрсету орталығына хабарласыңыз.
- Пешті қуат кабелінің шанышқысына еркін қол жетімді етіп орнату керек.
- Электр пешін шкафтардың ішіне орналастыруға болмайды. Желдеткіштерді жаппаңыз.



НАЗАР АУДАРЫҢЫЗ! ЫСТЫҚ БЕТІ

• Құрылғы мен оның бөліктері пайдаланылған кезде қатты қызып кетуі мүмкін. Абайлаңыз, қыздыру элементтерімен жанаспаңыз. 8 жасқа дейінгі балаларды аспаптың жанында тұрақты қараусыз қалдырмаңыз.

ОРНАТУ ЖӘНЕ ЖҰМЫСҚА ДАЙЫНДЫҚ

- Барлық қаптаманы алыңыз. Егер пеште қауіпсіз пленка болса, оны қолданар алдында жыртып алыңыз. Зақымдануды мұқият тексеріңіз. Егер бар болса, дереу дилерге хабарлаңыз немесе құрылғыны өндірушінің қызмет көрсету орталығына жіберіңіз.
- Аспапты берік, тегіс, көлденең және ыстыққа төзімді негізге пеш үшін және оның ішінде қолдануға болатын ең ауыр ыдыс үшін жеткілікті көтеру қабілеті бар етіп орнатыңыз.
- Құрылғыны ыстық, дымқыл немесе өте ылғалды ортада немесе жанғыш материалдардың жанында орнатпаңыз.
- Жеткілікті желдетуді қамтамасыз ету үшін пештің артқы және бүйір қабырғаларынан қабырғаға дейінгі қашықтық кемінде 10-20 см, ал жоғарғы бетінен жоғары бос қашықтық кемінде 20-30 см болуы керек.
- Қажет болған жағдайда электр кабелін розеткадан оңай шығарып алу үшін розеткаға оңай қол жеткізу керек.
- Құрылғы қабырғаға немесе шкафқа салынбайды.
- Барлық керек-жарақтарды агрессивті және абразивті жуғыш заттарды қолданбай жылы сабынды сумен шайыңыз. Мұқият кептіріңіз.
- Бөтен иістерді жою үшін, бірінші рет қолданар алдында электр пешінен барлық керек-жарақтарды алып тастау, электр пешін желіге қосу, температура реттегішін максималды мәнге орнату, режимдерді ауыстыру және уақыт реттегішін 15 минутқа орнату ұсынылады. Өңдеу аяқталғаннан кейін құрылғыны желіден ажыратыңыз, құрылғыны ашық есікпен суытыңыз.

ҚҰРЫЛҒЫ СИПАТТАМАСЫ

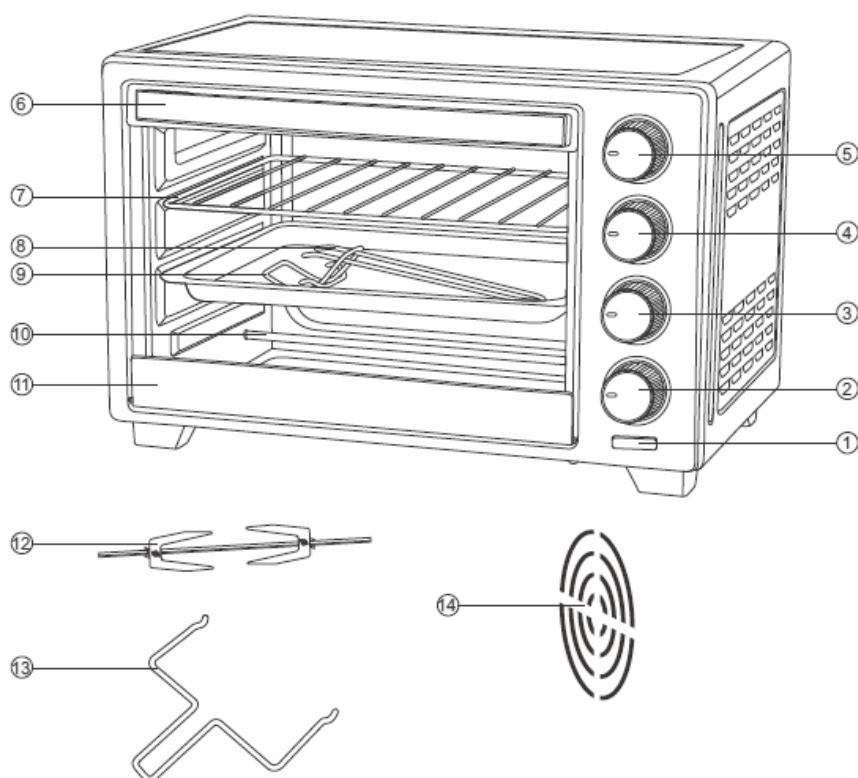

- | | |
|---|--|
| 1) жұмыс индикаторы | 7) грильге арналған тор |
| 2) Таймер | 8) пісіру парағы |
| 3) қыздыру элементтерін ауыстырып қосқыш | 9) пісіру табағына/торына арналған тұтқа |
| 4) температура реттегіші | 10) қыздыру элементі |
| 5) жұмыс режимдерін ауыстырып қосқыш (НМО-3811 моделінде – артқы жарық қосқышы) | 11) есіктің төменгі жолағы |
| 6) есік тұтқасы | 12) түкіргіш (НМО-60RC11) |
| | 13) тұтқаны алып тастау тұтқасы (НМО-60RC11) |

ПАЙДАЛАНУ

НАЗАР



Құрылғыны пайдаланбас бұрын, осы нұсқаулықты мұқият оқып шығыңыз және оның нұсқауларын орындаңыз.

Аспапты алғашқы қосқан кезде өндіріс кезінде пайдаланылатын май қалдықтарының жануына байланысты түтін пайда болуы мүмкін.



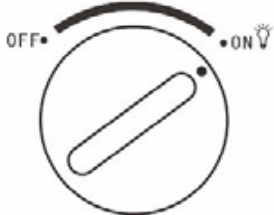

БАСҚАРУ ПАНЕЛІ

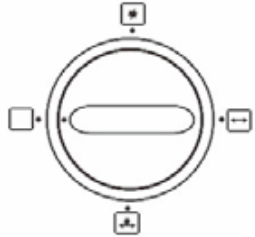
Басқару тақтасының құрамына мыналар кіреді:

* Жұмыс режимдерін ауыстырып қосқыш (жарықтандыру)

НМО-3811	НМО-48С11	НМО-60RC11
		
1 – жарықтандыру өшірулі 2 – жарықтандыру қосулы	1 – конвекция өшірулі 2 – конвекция кіреді	1-өшірулі 2-конвекция режимі 3-түкіргіш режимі 4-конвекция режимі + түкіргіш

- Температура реттегіші, оның көмегімен пісіру температурасын 100°C-тан 250°C-қа дейін орнатуға болады
- Қыздыру элементтерінің қосқышы, оның көмегімен сіз электр пешінің мүмкін режимдерінің бірін таңдай аласыз.

	Қыздыру элементтері өшірулі
	Жоғарғы қыздыру элементі
	Төменгі қыздыру элементі
	Жоғарғы және төменгі қыздыру элементтері

- Уақыт реттегіші-оның көмегімен пісіру уақытын 0-ден 60 минутқа дейін орнатуға болады. Белгіленген уақыттан бұрын қыздыруды

өшіру қажет болған жағдайда режимдер мен қыздыру элементтерінің ауыстырып қосқышын 0 белгісіне дейін сағат тіліне қарсы қалыпқа және уақыт реттегішіне бұру қажет.

- Жұмыс индикаторы мен ішкі жарықтандыру (HMO-3811-ден басқа) уақытты реттеуішпен орнатқаннан кейін жанады және электр пешінің белгіленген жұмыс кезеңі өткеннен кейін өшіріледі.

ЖҰМЫС ТӘРТІБІ

- Құрылғының ішкі және сыртқы бөліктері қаптамадан босатылғанына және кір жоқ екеніне көз жеткізіңіз.

- Пісіру рецептінен кейін ингредиенттерді дайындаңыз. Дайындау әдісіне байланысты өнімдерді пісіру парағына немесе торға салыңыз немесе шелекке салыңыз.

- Электр пешін желіге қосыңыз. Шыны есік жабық болуы керек. Режим қосқышымен қажетті пісіру режимін таңдаңыз. Уақыт реттегішін сағат тілімен бұрап, пісіру уақытын орнатыңыз. Температура реттегішін пайдаланып, қажетті пісіру температурасын орнатыңыз.

- Пеш қызған кезде, есікті ашыңыз, қаңылтыр табаны, торды немесе вертелді электр пешіне орнатыңыз, термиялық қорғайтын қолғаптарды (жинаққа кірмейді), қаңылтыр табаға арналған тұтқаны немесе вертельге арналған тұтқаны қолданыңыз және сақ болыңыз. Егер май, май немесе шырын өнімдерден төменгі қыздыру элементтеріне түссе, төменгі бағыттағыштарға пісіру парағын орнатыңыз. Есікті жабыңыз.

- Белгіленген уақыт өткеннен кейін дыбыстық сигнал шығады. Жылыту және жарықтандыру өшіріледі. Режимдер мен қыздыру элементтерінің қосқышын позицияға және температура реттегішін MIN күйіне орнатыңыз.

- Егер ыдыс белгіленген уақыт аяқталғанға дейін дайын болса, режимдер мен қыздыру элементтерінің қосқышын , температура реттегішін MIN күйіне орнатыңыз және уақыт реттегішін сағат тіліне қарсы 0 белгісіне бұраңыз.

- Құрылғыны электр желісінен ажыратып, есікті ашыңыз. Ыдыс сәл салқындаған кезде, оны пештен, тордан немесе түкіргіштен термиялық қорғаныс қолғаптарын, табаның тұтқасын немесе ұстағышты пайдаланып, абайлап алыңыз.

- Құрылғы толығымен салқындағаннан кейін, оны «тазалау және күту» бөлімінің нұсқауларына сәйкес тазалаңыз.

ТАЗАЛАУ ЖӘНЕ КҮТІМ

Пешті үнемі тазалап, одан қалған өнімдерді алып тастау керек. Егер сіз пешті таза ұстамасаңыз, бұл беттің зақымдалуына әкелуі мүмкін, бұл құрылғының қызмет ету мерзімін қысқартады немесе қауіпті жағдайларға әкелуі мүмкін.



НАЗАР

- Тазалау алдында қуат сымын розеткадан ажыратыңыз.
- Пештің ішкі беттерін таза ұстаңыз. Егер тағамның немесе төгілген сұйықтықтың шашырауы пештің ішкі бөлігінің қабырғаларына жабысып қалса, оларды дымқыл шүберекпен сүртіңіз. Егер ішіндегі пеш қатты ластанған болса, бейтарап жуғыш затты қолдануға болады.
- Құрылғының кез-келген бөлігін тазарту үшін ешқашан қатты жуғыш затты, бензинді, абразивті ұнтақты немесе металл щетканы пайдаланбаңыз.
- Аксессуарларды агрессивті және абразивті жуғыш заттарды қолданбай жылы сабынды сумен шайыңыз. Мұқият кептіріңіз.
- Қиын жойылатын тамақ қалдықтарының пайда болуын болдырмау үшін тазалауды ұзақ уақытқа қалдырмаңыз. Құрылғыны суға және басқа сұйықтықтарға батырмаңыз. Әрқашан су электр қосылыстарына түспейтініне көз жеткізіңіз.
- Пештің сыртқы беттерін сабынды сумен жуып, содан кейін сумен жуып, құрғақ шүберекпен сүрту керек. Пештің ішіндегі жұмыс бөлшектерінің зақымдалуын болдырмау үшін желдеткіш саңылауларға судың түсуіне жол бермеңіз.
- Егер су Басқару тақтасына түссе, оны жұмсақ, құрғақ шүберекпен сүртіңіз. Басқару тақтасын тазарту үшін агрессивті немесе абразивті жуғыш заттарды пайдаланбаңыз.
- Электр пешін әр қолданғаннан кейін осы процедураны қайталаңыз.

САҚТАУ ЖӘНЕ ТАСЫМАЛДАУ

- Желіден ажыратылған құрылғыны салқындату және тазалау қажет.
- Электр құралын қорапта таза және құрғақ бөлмеде қоршаған ауаның температурасы 40°C жоғары емес, салыстырмалы ылғалдылығы 70% жоғары емес және қоршаған ортада Электр аспаптарының материалдарына теріс әсер ететін қышқыл және басқа булар болмаған кезде сақтау қажет.

- Егер ол розеткадан өшірілмесе және салқындамаса, құрылғыны орамаңыз.
- Сымды құрылғы корпусының айналасына орамаңыз.
- Сымды құрылғыға қосу орнында сымға ешқандай қысым болмауы керек, әйтпесе ол деформацияланады немесе жыртылады.
- Құрылғыны балалардың қолы жетпейтін жерде сақтаңыз.
- Жабдықты тасымалдау атмосфералық жауын-шашын мен агрессивті ортаға тікелей әсер ету мүмкіндігін болдырмау үшін жабық көлік құралдарында зауыттық қаптамада жүргізілуі керек.

КЕПІЛДІК ЖӘНЕ ЖӨНДЕУ

Бұл құрылғы қажетті әдістерге сәйкес жасалды және сыналды. Өндіруші бұйымның кепілдік талонында көрсетілген шарттарды және төмендегі тармақтарды сақтай отырып, сатып алынған күннен бастап 12 ай ішінде аспаптың қалыпты жұмыс істеуіне кепілдік береді:

- Кепілдік мерзімі кезінде материалдық және өндірістік ақауларға байланысты барлық кемшіліктер тегін жойылады. Шағымдар кемшіліктер анықталғаннан кейін тікелей тіркелуі керек.
- Дұрыс пайдаланбау, техникалық қызмет көрсету, дұрыс орнатпау немесе техникалық қызмет көрсету, білікті емес қосылу немесе орнату, сондай-ақ еңсерілмейтін күш немесе басқа да сыртқы әсерлерден туындаған залал кепілдік міндеттемелеріне қолданылмайды.
- Біз шағым алған кезде ақаулы бөлшектерді жөндеуге немесе ауыстыруға немесе құрылғыны ауыстыруға құқығымыз бар. Ауыстырылған бөлшектер біздің меншікке өтеді.
- Кепілдік негізінде кез келген әрі қарайғы шағымдар мүмкін емес. Кепілдік құқығын сатып алушы дұрыс толтырылған кепілдік талонын ұсынған жағдайда алады.
- Кепілдікті жөндеу шарттарын, авторландырылған сервистік орталықтардың мекен-жайларын компанияның сайтынан білуге болады www.harper.ru

АҚАУЛЫҚТАРДЫ ЖОЮ ЖӘНЕ ЖОЮ



НАЗАР

- Аспапты өзіңіз бөлшектеуге және жөндеуге тырыспаңыз. Жөндеуді тек білікті мамандар жүргізуі керек.
- Біліксіз жөндеу пайдаланушыға тікелей қауіп төндіреді.

Ақаулықтардың түрлері және оларды жою тәсілдері

Ақаулық	Мүмкін себеп	Жою әдістері
Жұмыс индикаторы жанбайды,	Штепсель розеткаға салынбаған	Штепсельді розеткаға салыңыз
	Ақаулы розетка	Розеткадағы кернеуді оған басқа құрылғыны салу арқылы тексеріңіз
	Электр сымы зақымдалған	Оны тек сервис орталықтарының немесе жөндеу шеберханаларының мамандары жояды
Индикатор жанады, қыздыру элементі жұмыс істемейді	Электр тізбегінің ақаулығы, қыздыру элементінің ақаулығы	Оны тек сервис орталықтарының немесе жөндеу шеберханаларының мамандары жояды
Белгіленген уақыттан кейін тағам жеткілікті түрде ерітілмеген, қызған немесе пісірілген	Дұрыс таңдалмаған уақыт және / немесе жұмыс режимі	Уақыт пен режимді қайта орнатыңыз, процесті қайталаңыз

ҚАУІПСІЗ ҚАЙТА ӨҢДЕУ



Күнделікті таңбалау бұл өнімді қарапайым тұрмыстық қалдықтар ретінде тастауға болмайды. Пайдаланылған өнімді өңдеуге арналған электрлік және электрондық жабдықты қабылдау орнына тапсырыңыз. Кейбір елдерде, соның ішінде ЕО елдерінде пайдаланылған электр және электрондық жабдықтарды жинаудың арнайы схемалары жасалды. Осы жабдықты қайта өңдеу ережелерін сақтай отырып, сіз қоршаған ортаны және адамзат денсаулығын сақтауға үлес қосасыз. Материалдарды қайта өңдеу табиғи ресурстарды сақтайды. Сондықтан, пайдаланылған жабдықты тұрмыстық қалдықтармен бірге тастамаңыз. Жабдықты қайта өңдеу туралы толығырақ ақпаратты Сіз қалдықтарды қайта өңдеу қызметінен немесе осы өнімді сатып алған сауда нүктесінен ала аласыз.

ТЕХНИКАЛЫҚ СИПАТТАМАЛАРЫ

Моделі:	НМО-3811	НМО-48С11	НМО-60RC11
Көлемі:	38л	48л	60л
Электрмен қоректендіру:	220-240В ~ 50 Гц	220-240В ~ 50 Гц	220-240В ~ 50 Гц
Қуатты тұтыну:	1600Вт	2000Вт	2000Вт
Конвекция режимі:	нет	есть	есть
Түкіргіш:	нет	нет	есть
Өлшемдері (ШхВхГ):	533x391x350мм	580x408x376мм	615x428x410мм

ЖЕТКІЗУ ИЫНТЫҒЫ

Электр пеші

Грильге арналған тор

Противень

Тартпа/торға арналған тұтқа

Түкіргіш (НМО-60RC11)

Тұтқаны алып тастау тұтқасы (НМО-60RC11)

Пайдалану жөніндегі Нұсқаулық

Кепілдік талоны

Ескерту.

Техникалық сипаттамалар мен дизайнды үнемі жетілдіруге сәйкес өзгерістер мен жақсартулар енгізілуі мүмкін, сондықтан нұсқаулықпен өнім арасында кейбір айырмашылықтар болуы мүмкін.



Өнім Кеден одағының техникалық регламенттерінде белгіленген барлық бағалау рәсімдерінен өтті.

Өндіріс күні қаптамада көрсетілген

Қызмет мерзімі - 2 жыл

Кепілдік мерзімі - 1 жыл

Кепілдік қызмет көрсету қоса беріліп отырған кепілдік талонына сәйкес жүзеге асырылады.

Кепілдік талоны және пайдалану жөніндегі Нұсқаулық осы өнімнің ажырамас бөлігі болып табылады.

Тауар туралы қосымша ақпаратты және авторизацияланған сервис орталығының деректерін сайттан білуге болады www.harper.ru немесе 8-800-600-7107 техникалық қолдау телефоны бойынша

Өндіруші: Harper International Trading Limited 15f, Radio City, 505 Hennessy Road, Causeway Bay, Гонконг

ҚХР-да жасалған

Импорттаушы / талаптарды қабылдауға Уәкілетті ұйым: «Прогресс-Плюс» ЖШҚ, 119607, Мәскеу, Удальцов көшесі, 50 үй, корп.1, тел: +74951330210, info@harper.ru

