

# RED

## SOLUTION

Мини-печь RO-5701  
Руководство по эксплуатации  
Гарантийный талон



Зарегистрируйте ваш прибор  
и получите дополнительный  
год гарантийного обслуживания



Если вы не получили требуемое качество обслуживания в сервисе, обращайтесь в головной сервисный центр по контактному данным, указанным в условиях гарантийного обслуживания

\* См. раздел «ГАРАНТИЙНЫЕ ОБЯЗАТЕЛЬСТВА»

RUS	..... 6
KAZ	..... 16

## EAC

Производитель: «ФОШАНЬ ШУНЬДЭ ЛОНГТЭК ХАУЗХОЛД ЭЛЕКТРИКАЛ КО., ЛТД» № 3-6, Цзиююэ Индастриал Дистрикт, Лэлиу Таун, Шуньдэ, Фошань сити, Гуангдонг, Китай

Импортер в России: Общество с ограниченной ответственностью «РЭД» Адрес: 127247, город Москва, Дмитровское ш, д. 100 стр. 2, этаж 07 помещ. 47386

© RED Solution. Все права защищены. 2022.

Воспроизведение, передача, распространение, перевод или другая переработка данного документа или любой его части без предварительного письменного разрешения правообладателя запрещены.

# СОДЕРЖАНИЕ

МЕРЫ БЕЗОПАСНОСТИ .....	6
Технические характеристики .....	9
Комплектация .....	9
Устройство прибора.....	10
I. ПЕРЕД НАЧАЛОМ ЭКСПЛУАТАЦИИ .....	10
II. ЭКСПЛУАТАЦИЯ ПРИБОРА .....	10
Регулировка температуры .....	11
Выбор типа нагрева .....	11
Выбор режима работы .....	11
Выбор времени приготовления .....	11
Использование решетки и противня .....	11
Использование вертела .....	12
Первое включение .....	12
Использование прибора .....	12
III. УХОД ЗА ПРИБОРОМ .....	13
Очистка прибора .....	13
Замена лампы подсветки рабочей камеры .....	13
Хранение и транспортировка .....	13
IV. ПЕРЕД ОБРАЩЕНИЕМ В СЕРВИС-ЦЕНТР .....	13
V. ГАРАНТИЙНЫЕ ОБЯЗАТЕЛЬСТВА .....	14
ГАРАНТИЙНЫЙ ТАЛОН .....	25

A1

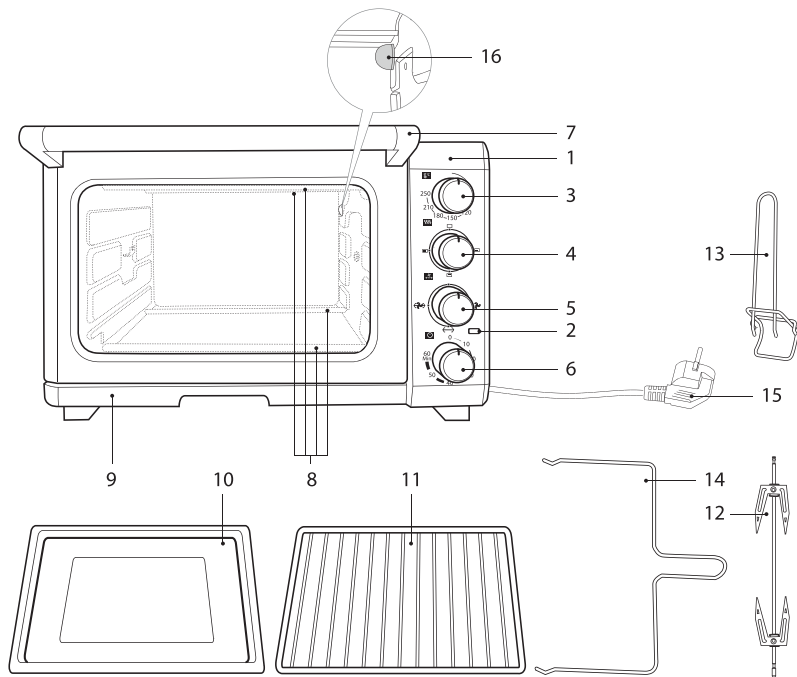

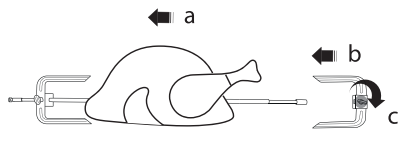
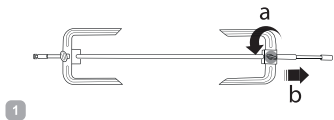

A2

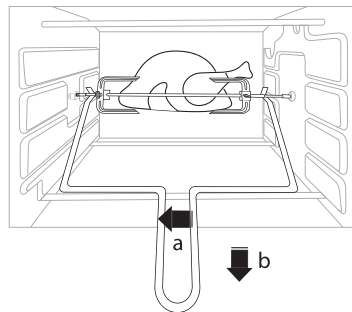
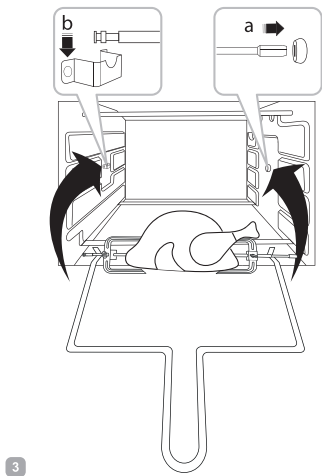

## УВАЖАЕМЫЙ ПОКУПАТЕЛЬ!

Благодарим вас за то, что отдали предпочтение бытовой технике RED Solution.

RED Solution — это качество, надёжность и неизменно внимательное отношение к потребностям клиентов. Надеемся, что вам понравится продукция компании и вы также будете выбирать наши изделия в будущем.

Мини-печь RO-5701 — это современный многофункциональный прибор для приготовления пищи в домашних условиях.

*Хотите узнать больше?*

*Посетите наш сайт [www.redbt.com](http://www.redbt.com)*

Здесь вы найдёте самую актуальную информацию о предлагаемой технике и ожидаемых новинках, сможете получить консультацию онлайн, а также заказать продукцию RED Solution и оригинальные аксессуары к ней в нашем интернет-магазине.

**Служба поддержки пользователей RED Solution в России: 8-800-511-86-19 (звонок по России бесплатный).**



*Прежде чем использовать данное изделие, внимательно прочитайте руководство по эксплуатации и сохраните его в качестве справочника. Правильное использование прибора значительно продлит срок его службы.*

**Меры безопасности и инструкции, содержащиеся в данном руководстве, не охватывают все возможные ситуации, которые могут возникнуть в процессе эксплуатации прибора. При работе с устройством пользователь должен руководствоваться здравым смыслом, быть осторожным и внимательным.**

## МЕРЫ БЕЗОПАСНОСТИ

- Производитель не несет ответственности за повреждения, вызванные несоблюдением техники безопасности и правил эксплуатации изделия.
- Данный электроприбор представляет собой многофункциональное устройство для приготовления пищи в бытовых условиях и может применяться в квартирах, загородных домах или в других подобных условиях непромышленной эксплуатации. Промышленное или любое другое нецелевое использование устройства будет считаться нарушением условий надлежащей эксплуатации изделия.

В этом случае производитель не несет ответственности за возможные последствия.

- Перед подключением устройства к электросети проверьте, совпадает ли ее напряжение с номинальным напряжением питания прибора (см. технические характеристики или заводскую табличку изделия).
- Используйте удлинитель, рассчитанный на потребляемую мощность прибора: несоответствие параметров может привести к короткому замыканию или возгоранию кабеля.
- Подключайте прибор только к розеткам, имеющим заземление, – это обязательное требование электробезопасности. Используя удлинитель, убедитесь, что он также имеет заземление.
- Выключайте прибор из розетки после использования, а также во время его очистки или перемещения. Извлекайте электрошнур сухими руками, удерживая его за штепсель, а не за провод.

STOP

**ВНИМАНИЕ!** При использовании прибор сильно нагревается. Опасайтесь прикосновения к нагревательным элементам внутри прибора. Используйте кухонные прихватки или рукавицы.

- Используйте прибор только по назначению. Использование прибора в целях, отличающихся от указанных в данном руководстве, является нарушением правил эксплуатации.
- Не протягивайте шнур электропитания в дверных проемах или вблизи источников тепла. Следите за тем, чтобы электрошнур не перегибался и не переключался, не соприкасался с острыми предметами, углами и кромками мебели.

STOP

**ПОМНИТЕ:** случайное повреждение кабеля электропитания может привести к неполадкам, которые не соответствуют условиям гарантии, а также к поражению электротоком. При повреждении шнура питания его замену, во избежание опасности, должен производить изготовитель, сервисная служ-

*ба или аналогичный квалифицированный персонал.*

- Не устанавливайте прибор на мягкую и нетермоустойчивую поверхность, не накрывайте его во время работы: это может привести к нарушению работы и поломке устройства.
  - Для обеспечения нормальной вентиляции и отвода тепла оставляйте вокруг работающего прибора свободное пространство не менее 10 см со всех сторон.
  - Прибор не должен оставаться без присмотра, пока он присоединен к сети электропитания.
- STOP** *ЗАПРЕЩАЕТСЯ погружать корпус прибора в воду!*
- Запрещена эксплуатация прибора во влажных помещениях и на открытом воздухе: попадание влаги внутрь корпуса устройства может привести к его серьезным повреждениям.
  - Не допускайте соприкосновения работающего прибора с воспламеняющимися материалами, включая шторы, драпировки, занавески и т. п.

- Перед очисткой прибора убедитесь, что он отключен от электросети и полностью остыл. Строго следуйте инструкциям по очистке прибора.
  - Старайтесь не допускать трещин и царапин. Если вы обнаружите трещины или царапины на поверхности крышки, исключите ее дальнейшее использование.
- STOP** *ВНИМАНИЕ! Доступные части могут сильно нагреваться при использовании прибора. Не допускайте близко детей.*
- Прибор не предназначен для использования лицами (включая детей) с пониженными физическими, психическими или умственными способностями или при отсутствии у них опыта или знаний, если они не находятся под контролем или не проинструктированы об использовании данного прибора лицом, ответственным за их безопасность. Дети должны находиться под присмотром для недопущения игры с прибором.
  - Запрещены самостоятельный ремонт прибора или внесение изменений в его конструкцию. Ремонт



прибора должен производиться исключительно специалистом авторизованного сервис-центра.

- непрофессионально выполненная работа может привести к поломке прибора, травмам и повреждению имущества.



**ВНИМАНИЕ!** *Запрещено использование прибора при любых неисправностях.*



**ОСТОРОЖНО!** *Горячая поверхность!*

### Технические характеристики

Модель.....	RO-5701
Напряжение.....	220–240 В, 50 Гц
Мощность:	
при работе одного нагревательного элемента.....	800 Вт
при работе двух нагревательных элементов.....	1600 Вт
Защита от поражения электротоком.....	класс I
Объем камеры.....	33 л
Выбор нагревательного элемента.....	верхний, нижний, верхний+нижний
Конвекция.....	есть
Таймер.....	есть
Гриль.....	есть
Количество режимов работы.....	3
Максимальное время приготовления.....	60 минут
Регулировка температуры приготовления.....	60–250°C
Тип управления.....	механический
Подсветка рабочей камеры.....	есть
Мощность лампы накаливания.....	15 Вт
Тип лампы накаливания.....	E14, термостойкая 300°C
Сигнал об окончании приготовления.....	есть
Материал корпуса/дверцы.....	сталь/стекло
Материал нагревательного элемента.....	нержавеющая сталь
Длина электрошнура.....	1 м
Вес изделия без упаковки.....	6,52 кг
Габаритные размеры.....	550 × 290 × 323 мм

### Комплектация

Мини-печь.....	1 шт.
Поддон для крошек.....	1 шт.

Вертел.....	1 шт.
Решетка для гриля.....	1 шт.
Противень.....	1 шт.
Ручка для снятия противня/решетки.....	1 шт.
Ручка для снятия вертела.....	1 шт.
Книга рецептов.....	1 шт.
Руководство по эксплуатации.....	1 шт.
Сервисная книжка.....	1 шт.

*Производитель имеет право на внесение изменений в дизайн, комплектацию, а также в технические характеристики изделия в ходе совершенствования своей продукции без дополнительного уведомления об этих изменениях. В технических характеристиках допускается погрешность  $\pm 10\%$ .*

### Устройство прибора (схема А1, стр. 4)

1. Корпус прибора
2. Индикатор включения нагрева POWER
3. Ручка установки температуры TEMP.
4. Ручка выбора нагревателей HEATING
5. Ручка выбора режима приготовления FUNCTION
6. Ручка включения и таймера TIMER
7. Ручка дверцы
8. Нагревательные элементы
9. Поддон для крошек
10. Противень
11. Решетка для гриля
12. Вертел

13. Ручка для снятия противня/решетки
14. Ручка для снятия вертела
15. Электрошнур
16. Лампа подсветки рабочей камеры

## I. ПЕРЕД НАЧАЛОМ ЭКСПЛУАТАЦИИ

Аккуратно достаньте изделие и его комплектующие из коробки. Удалите все упаковочные материалы и рекламные наклейки.



*Обязательно сохраните на месте предупреждающие наклейки, наклейки-указатели (при наличии) и табличку с серийным номером изделия на его корпусе!*

*После транспортировки или хранения при низких температурах необходимо выдержать прибор при комнатной температуре не менее 2 часов перед включением.*

Убедитесь, что прибор выключен (ручка включения и таймера TIMER находится в положении 0).

Полностью размотайте электрошнур. Протрите корпус изделия влажной тканью и дайте ему просохнуть. Установите прибор на твердую ровную сухую горизонтальную термостойкую поверхность.

Выймите противень и решетку в горячей мыльной воде или в посудомоечной машине, тщательно высушите и установите в прибор.

## II. ЭКСПЛУАТАЦИЯ ПРИБОРА





***ВНИМАНИЕ!** Доступные части могут сильно нагреваться при использовании прибора. Не допускайте близко детей.*

## Регулировка температуры

Регулировка температуры в камере прибора осуществляется поворотом ручки TEMP. в пределах от 60 до 250°C.



## Выбор типа нагрева

Положение ручки HEATING определяет, какие нагревательные элементы будут включены:

1. OFF – отключены все нагревательные элементы.
2.  – включен только верхний нагревательный элемент. Режим используется для поджаривания рыбы, стейков, мяса птицы, свиных отбивных и т. д.
3.  – включен только нижний нагревательный элемент. Режим используется для выпечки тортов, пирогов, печенья и т. д.
4.  – включены верхний и нижний нагревательные элементы. Режим используется для поджаривания хлеба, кексов, пиццы и т. д.

## Выбор режима работы

Положение ручки FUNCTION определяет, какой режим работы будет включен:

1. OFF – отключены все режимы работы
2.  – включен режим «Конвекция»
3.  – включен режим «Гриль»
4.  – включен режим «Гриль + конвекция»

## Выбор времени приготовления



Выбор времени приготовления осуществляется поворотом ручки TIMER в пределах от 0 до 60 мин. При повороте ручки

загорятся индикатор включения нагрева POWER, освещение рабочей камеры, включится обратный отсчет времени. По истечении выбранного времени или при принудительном повороте ручки в положение OFF прозвучит звуковой сигнал и нагрев выключится (погаснут индикатор включения нагрева POWER и освещение рабочей камеры).

 Для корректной работы таймера в диапазоне от 0 до 10 мин необходимо сначала установить значение времени более 20 мин, затем вернуть в положение значения от 0 до 10 мин.

## Использование решетки и противня

Решетка и противень используются для размещения на них приготавливаемых продуктов.

- При выборе режима с включенным верхним нагревательным элементом  решетку (противень) с продуктами следует располагать как можно ближе к верхнему нагревательному элементу, не касаясь его.
- При выборе режима с включенным нижним нагревательным элементом  решетку (противень) с продуктами следует располагать как можно ближе к нижнему нагревательному элементу, не касаясь его.
- При выборе режима с включенными нижним и верхним нагревательными элементами  решетку (противень) с продуктами следует располагать в средней части камеры прибора. Всегда устанавливайте противень под решетку для защиты нижнего нагревательного элемента от загрязнений и стекающего жира.





**ВНИМАНИЕ!** Противень и решетка нагреваются во время работы, вынимайте их из рабочей камеры только при по-

мощи специальной ручки, входящей в комплект. Ручка имеет большой зацеп для противня и малый зацеп для решетки.

### Использование вертела

Вертел используется для равномерного обжаривания продуктов. Порядок закрепления продуктов на вертеле и его установка в мини-печь показаны на схеме **A2**, стр. 5.

### Первое включение

1. Установите температуру 250°C с помощью ручки TEMP.
2. Выберите режим нагрева камеры верхним и нижним нагревательными элементами, установив ручку HEATING в положение .
3. Выберите режим «Гриль + Конвекция», установив ручку FUNCTION в положение .
4. Включите прибор поворотом ручки TIMER, установив время 15 мин.
5. Дождитесь завершения работы прибора.
6. Прибор готов к дальнейшей эксплуатации.





На некоторые детали мини-печи нанесено защитное покрытие, поэтому при первом включении может появиться небольшое количество дыма и посторонний запах. Это временное явление, которое совершенно безопасно для работы прибора и быстро исчезнет.

### Использование прибора

1. Поворотом ручки HEATING выберите необходимый тип нагрева.



Для достижения наилучших результатов в режимах нагрева  и  рекомендуется предварительно прогреть прибор в течение 15 минут при температуре 250°C.

2. Поворотом ручки FUNCTION выберите необходимый режим работы.
3. Установите подходящую температуру приготовления поворотом ручки TEMP.
4. Положите в мини-печь подготовленные продукты или установите вертел.
5. Подключите прибор к электросети.
6. Поворачивая ручку TIMER, установите нужное время приготовления. Прибор включится. Во время приготовления вы можете наблюдать за процессом через смотровое окно дверцы прибора.
7. Когда истечет установленное время, прибор подаст звуковой сигнал и прекратит работу (погаснет индикатор включения нагрева POWER).



Если вам нужно прервать процесс приготовления до завершения установленного времени, переведите ручку TIMER в положение 0.

Если продукты не успели приготовиться, вы можете продолжить приготовление, установив дополнительное время поворотом ручки TIMER.

8. По окончании приготовления переведите ручку TIMER в положение 0 и откройте дверцу прибора, чтобы из нее вышел горячий воздух. Отключите прибор от электросети. Когда продукты немного остынут, достаньте их из прибора.

- После остывания очистите поверхности прибора от жира и остатков продуктов.

### III. УХОД ЗА ПРИБОРОМ

Перед очисткой прибора убедитесь, что он отключен от электросети и полностью остыл.

 **ЗАПРЕЩАЕТСЯ** использовать при очистке прибора губки с абразивным покрытием, а также любые химически агрессивные или другие вещества, не рекомендованные для применения с предметами, контактирующими с пищей.

Поддон для крошек очищайте после каждого использования.

#### Очистка прибора

 **Не применяйте паровую чистку рабочей камеры.**

Внешние поверхности корпуса и стенки рабочей камеры протирайте чистой слегка влажной тканью. Удаляйте загрязнения на нагревательных элементах с помощью влажной ткани или салфетки. Поддон, решетку и ручку для снятия противня/решетки мойте в посудомоечной машине или вручную теплой водой с применением мягкого моющего средства.

 **Не используйте жесткие абразивные очистители или жесткие металлические скребки для чистки стекла дверцы микроволновки, так как они могут поцарапать поверхность, которая в результате может разбиться на осколки.**

Не применяйте аэрозоли для очистки стекла.

#### Замена лампы подсветки рабочей камеры

- Отключите прибор от сети электропитания.

- Отвинтите против часовой стрелки крышку лампы подсветки рабочей камеры, снимите крышку.
- Выкрутите лампу накаливания из цоколя и замените на новую.
- Установите крышку лампы подсветки рабочей камеры

 **ВНИМАНИЕ!** Устанавливайте лампы накаливания только соответствующие указанным в технических характеристиках, мощностью не более 25 Вт.

#### Хранение и транспортировка

Перед хранением и повторной эксплуатацией очистите и полностью просушите все части прибора. Храните прибор в сухом вентилируемом месте вдали от нагревательных приборов и попадания прямых солнечных лучей.

При транспортировке и хранении запрещается подвергать прибор механическим воздействиям, которые могут привести к повреждению прибора и/или нарушению целостности упаковки. Необходимо беречь упаковку прибора от попадания воды и других жидкостей.

### IV. ПЕРЕД ОБРАЩЕНИЕМ В СЕРВИС-ЦЕНТР

Неисправность	Возможная причина	Способ устранения
Нагревательные элементы не нагреваются, индикатор нагрева не горит	Прибор не подключен к сети Электророзетка неисправна	Подключите прибор к электросети Подключите прибор к исправной розетке

**i** **ВНИМАНИЕ!** Убедитесь, что прибор выключен, прежде чем проводить замену лампы, чтобы избежать опасности поражения электрическим током.

В случае если неисправность устранить не удалось, обратитесь в авторизованный сервисный центр.

## V. ГАРАНТИЙНЫЕ ОБЯЗАТЕЛЬСТВА



\*Стандартная гарантия 1 год. Дополнительный год гарантии предоставляется после регистрации серийного кода устройства в приложении «Sky. Умный дом и сервисы». Информация об условиях для вашей страны доступна на сайте [www.redbt.company](http://www.redbt.company)

Данная программа даёт гарантийные обязательства на срок 12 месяцев со дня продажи или с даты изготовления изделия (если дату продажи определить невозможно). В течение гарантийного периода изготовитель обязуется устранить путём ремонта, замены деталей или замены всего изделия любые заводские дефекты.

Гарантия вступает в силу только в том случае, если дата покупки подтверждена печатью магазина и подписью продавца на оригинальном гарантийном талоне. Настоящая гарантия признаётся лишь в том случае, если изделие применялось в соответствии с руководством по эксплуатации, не ремонтировалось, не разбиралось и не было повреждено в результате неправильного обращения с ним, а также сохранена полная комплектность изделия. Данная

гарантия не распространяется на естественный износ изделия. Настоящая гарантия не распространяется на изделия, используемые в промышленных и/или коммерческих целях.

Гарантия не распространяется на изделия с повреждениями, вызванными:

- неправильной эксплуатацией, небрежным обращением, неправильным подключением, несоблюдением прилагаемого руководства;
  - механическими, тепловыми и иными повреждениями, возникшими по причине неправильной эксплуатации, небрежного отношения или несчастного случая;
  - несвоевременной чисткой фильтров, пылесборников и других частей и аксессуаров, требующих периодической очистки и замены;
  - попаданием внутрь посторонних предметов, жидкостей, насекомых, грызунов и т. д.;
  - повреждением электрических шнуров;
  - подключением в сеть с напряжением, отличным от указанного в правилах эксплуатации на изделие, или если параметры питающей сети не соответствуют стандартным;
  - неквалифицированным ремонтом и другими вмешательствами, повлёкшими изменения конструкции изделия;
  - изменением или удалением серийного номера, или если серийный номер неразборчиво напечатан.
- Гарантия не распространяется на узлы, механизмы и аксессуары, имеющие срок естественного износа (щётки для пылесосов, металлические чаши мультиварок и формы для выпекания с антипригарным покрытием, сетка-нож для соковыжималок, ножи, мешки-пылесборники, сменные

фильтры, шампуни, жидкости и т. д.), а также на аккумуляторы и батареи питания. В соответствии с руководством по эксплуатации под действие гарантии не подпадают работы по периодическому обслуживанию изделия.

Срок службы изделия и срок действия гарантийных обязательств на него исчисляются со дня продажи или с даты изготовления изделия (в случае, если дату продажи определить невозможно).

Дату изготовления прибора можно найти в серийном номере, расположенном на идентификационной наклейке на корпусе изделия. Серийный номер состоит из 13 знаков. 6-й и 7-й знаки обозначают месяц, 8-й — год выпуска устройства.

0	0	0	0	0	1	1	2	3	3	3	3	3
---	---	---	---	---	---	---	---	---	---	---	---	---

1 — месяц производства (01 — январь, 02 — февраль ... 12 — декабрь)

2 — год производства (1 — 2011 г., 2 — 2012 г. ... 0 — 2020 г.)

3 — серийный номер модели

Установленный производителем срок службы прибора составляет 3 года со дня его приобретения при условии, что эксплуатация изделия производится в соответствии с данным руководством, применимыми техническими стандартами и при соблюдении условий гарантийного обслуживания.



Осы бұйымды пайдаланудың алдында оны пайдалану бойынша нұсқаулықты мұқият оқыңыз және анықтамалық ретінде сақтап қойыңыз. Аспапты дұрыс пайдалансаңыз, оның қызмет ету мерзімі көпке ұзарады.

Бұл нұсқаулықтағы қауіпсіздік шаралары мен нұсқаулар құралды қолдану кезінде туындауы мүмкін барлық жағдайларды қамтымайды. Бұл құрылғымен жұмыс кезінде қолданушы ақылға сүйеніп, абай әрі мұқият болуы тиіс.

## ҚАУІПСІЗДІК ШАРАЛАРЫ

- Қауіпсіздік техникасы талаптары мен бұйымды пайдалану ережелерін ұстанбаудан туындаған зақымдар үшін өндіруші жауапкершілікке тартылмайды.
- Бұл электр аспап тұрмыстық жағдайларда әзірлеуге арналған көпфункционалды құрылғы болып табылады және пәтерлерде, қала сыртындағы үйлерде немесе өнеркәсіптік емес пайдаланудың басқа жағдайларында қолданыла алады. Құрылғыны өнеркәсіптік немесе кез келген мақсатсыз пайдалану бұйымды тиісті түрде пайдалану шарттарын бұзу болып саналады. Бұл жағдайда өндіруші ықтимал салдарлар үшін жауап бермейді.

STOP

- Құрылғыны электр желіге қосудың алдында оның кернеуі аспап қоректенуінің номиналды кернеуіне сәйкес келетінін тексеріңіз (бұйымның техникалық сипаттамасын немесе зауыттық кестешесін қараңыз).
  - Аспаптың тұтынылатын қуатына арналған ұзартқышты пайдаланыңыз – параметрлердің сәйкес келмеуі қысқа тұйықталуға немесе кабельдің тұтануына әкеліп соқтыруы мүмкін.
  - Аспапты тек жерлендірілген розеткаға қосыңыз – бұл тоқ соғуға қарсы қорғаныстың міндетті талабы. Ұзартқышты пайдаланылғанда ол да жерлендірілгеніне көз жеткізіңіз.
  - Аспапты қолданған соң, сонымен қатар оны тазалаған немесе тасымалдаған кезде розеткіден өшіріңіз. Электр бауын сымынан емес, штепселінен ұстап тұрып, құрғақ қолмен шығарыңыз.
- НАЗАР АУДАРЫҢЫЗ!** Пайдалану кезінде аспап қатты қызады. Аспаптың ішіндегі қызыш элементтерге қол тигізуден абай



*болыңыз. Асханалық ұстағыштар немесе қолғаптарды пайдаланыңыз.*

- Аспапты мақсаты бойынша ғана пайдаланыңыз. Аспапты осы нұсқаулықта көрсетілген мақсаттарынан бөгде мақсаттарда пайдалану ережелерін бұзу болып табылады.
- Электр қоректену бауын есіктен немесе жылу көздерінің қасында жүргізбеңіз. Электр бауы бұралмауын және бүгілмеуін, өткір заттарға, жиһаздың бұрыштары мен шеттеріне тимеуін байқаңыз.

STOP

***ЕСТЕ САҚТАҢЫЗ:** электр қоректену кабелін кездейсоқ зақымдасаңыз, кепілдік шарттарына сәйкес келмейтін ақауларға, сонымен қатар электр тоғының соғуына әкеліп соқтыруы мүмкін. Зақымданған электр бауы сервис-орталықта жылдам ауыстыруды талап етеді.*

- Жұмыс істейтін ыдысы бар құралды жұмсақ және жылуды төзімсіз бетке орнатпаңыз, жұмыс кезінде оның бетін жаппаңыз: бұл құрылғының қызып кетуіне және сынуына алып келуі мүмкін.

- Қалыпты желдету мен жылуды бұру үшін жұмыс жасап тұрған аспаптың жанынан, әрбір жағынан 10 см кем емес орын қалдырыңыз.

- Аспап электр қоректендіру көзіне қосылып тұрған кезде қараусыз қалмауы керек.

STOP

***Аспап корпусын суға батыруға немесе су ағынына түсіруге ТЫЙЫМ САЛЫНАДЫ!***

- Аспапты ашық ауада пайдалануға тыйым салынады және ылғалдылығы жоғары орынжайларда. Заттардың түсуі оны қатты зақымдауы мүмкін.
- Аспап тез жанғыш заттардың жанында пайдаланбау керек, мысалы перде.
- Аспапты тазалаудың алдында ол электр желіден ажыратылғанына және толық суығанына көз жеткізіңіз. Аспапты тазалау бойынша нұсқаулықтарды қатаң ұстаныңыз.
- Жарықшақтар мен сызаттарға жол бермеуге тырысыңыз. Егер қақпақтың бетінде жарықшақтар мен сызаттар байқасаңыз, оны бұдан әрі пайдаланбаңыз.

**STOP** **HAZAR AUDAPYҢЫЗ!** Қолжетімді бөліктер аспапты пайдалану кезінде қатты қызуы мүмкін. Балаларды жақын жібермеңіз.

- Бұйым қауіпсіздігі үшін жауап беретін тұлғалардың байқауында болмаған балалардың, тиісті біліктілік пен тәжірибесі жоқ, сонымен қатар физикалық, сенсорлық, ақыл-ой қабілеттері шектелген адамдардың пайдалануына арналмаған. Балаларды қосылып тұрған аспаптың қасында қараусыз қалдырмаңыз.
- Аспапты өздігіңізбен жөндеуге немесе құрылымына өзгеріс енгізуге тыйым салынады. Қызмет көрсету және жөндеу бойынша барлық жұмыстарды авторландырылған сервис-орталық жасауы керек. Біліксіз жасалған жұмыс аспаптың бұзылуына, жарақат пен мүлік зақымдануына әкеліп соқтыруы мүмкін.

**STOP** **HAZAR AUDAPYҢЫЗ!** Аспапты кез келген ақау болғанда пайдалануға тыйым салынады.



**АБАЙ БОЛЫҢЫЗ!** Ыстық бет!

### Техникалық сипаттамалары

Үлгі .....	RO-5701
Қоректену .....	220–240 В, 50 Гц
Қуаты:	
бір қыздыру элементі жұмыс істеген кезде .....	800 Вт
екі қыздыру элементтерінің жұмысы кезінде .....	1600 Вт
Электр тоғымен зақымданудан қорғау .....	дәреже I
Камераның көлемі .....	33 л
Жылыту элементінің таңдау .....	жоғарғы, төменгі, жоғарғы + төменгі
Конвекция .....	бар
Таймер .....	бар
Қақтама .....	бар
Бағдарламаны саны .....	3
Даярлаудың максималды уақыты .....	60 минут
Даярлаудың температураны реттеу .....	60–250°C
Басқару типі .....	механикалық
Жұмыс камерасының жарықтандырғышы .....	бар
Қыздыру шамының қуаты .....	15 Вт
Қыздыру шамының түрі .....	E14, жылуға төзімді 300°C
Өнім дайындық туралы дыбысты сигнал .....	бар
Корпус материалы / есіктер .....	болат/шыны
Жылыту элементінің материалы .....	тот баспайтын болат
Бау ұзындығы .....	1 м
Таза салмағы .....	6,52 кг
Габаритті мөлшерлері .....	550 × 290 × 323 мм

### Жинағы

Шығын пеш .....	1 дана
Қиқымға арналған түпқойма .....	1 дана
Вертел .....	1 дана

Грильде әзірлеу үшін тор.....	1 дана
Қаңылтыр таба.....	1 дана
Қаңылтыр табаны алу тұтқасы/торлар.....	1 дана
Вертельді шешуге арналған тұтқа.....	1 дана
Рецепті кітабы.....	1 дана
Пайдалану жөніндегі нұсқаулық.....	1 дана
Сервисті кітапша.....	1 дана

Өндіруші келесі өзгерістер туралы қосымша хабарландыру-сыз өз өнімдерін жетілдіру барысында дизайнға, жинақталуға, сонымен қатар бұйымның техникалық сипаттамаларына өзгерістер енгізуге құқылы. Техникалық сипаттамаларда  $\pm 10\%$  қателікке жол беріледі.

### Аспаптың құрылымы (A1 сурет, 4 бет)

1. Құралдың түрқы
2. POWER жылыту қосу индикаторы
3. TEMP. температура белгілеуді тұтқа
4. HEATING қыздырғыштарын таңдауға арналған тұтқа
5. FUNCTION дайындау режимін таңдауға арналған тұтқа
6. TIMER таймері мен қосу тұтқасы
7. Есік тұтқасы
8. Қыздырғыш элемент
9. Қиқымға арналған түпқойма
10. Қаңылтыр таба
11. Грильде әзірлеу үшін тор
12. Вертел
13. Қаңылтыр табаны алу тұтқасы/торлар
14. Вертельді шешуге арналған тұтқа

15. Электр сымы
16. Ішкі жарықтандыру шамы

## I. ПАЙДАЛАНА БАСТАУ АЛДЫНДА

Бұйым мен оның құрамдастарын қораптан абайлап шығарыңыз. Барлық орау материалдары мен жарнамалық жапсырмаларды алып тастаңыз.



*Корпустағы ескертетін жапсырма, жапсырма-көрсеткіш (бар болса) және бұйымның сериялық нөмірі бар кестешені орнында міндетті түрде сақтаңыз!*

*Тасымалдау немесе төмен температураларда сақтаған соң аспапты қосар алдында кем дегенде 2 сағатқа бөлме температурасында ұстау керек.*

Аспап қосылып тұрғанына көз жеткізіңіз (TIMER таймер мен қосу тұтқасы 0 қалпында тұрғанына көз жеткізіңіз). Электр сымын толығымен тарқатыңыз. Құралдың корпусын ылғалды матамен сүртіңіз де құрғатыңыз. Қатты тегіс жылуға төзімсіз құрғақ көлденең бетке аспап орнатыңыз. Қаңылтыр таба мен торды ыдыс жуу машинасында және сабын қосылған суда жуыңыз, жақсылап кептіріңіз және аспапқа орнатыңыз.

## II. ҚҰРАЛДЫ ПАЙДАЛАНУ





*НАЗАР АУДАРЫҢЫЗ! Аспапты пайдалану кезінде қолжетімді бөліктер қатты қызуы мүмкін. Балаларды жақын жібермеңіз.*

### Температураны реттеу

Аспаптың камерасында температураны реттеу TEMP тұтқасын 60-тан 250°C шегінде ауыстырумен жүзеге асырылады.



### Жылыту типін таңдау

HEATING тұтқасының қалпы қандай жылыту элементтерінің қосылатындығын анықтайды

1. OFF – барлық жылыту элементтері сөндірілген.
2.  – тек үстіңгі жылыту элементі ғана қосылған. Бұл режим балықты, стейк, құстың еті, шошқа етін және т.б. қуыруға пайдаланылады.
3.  – тек төменгі жылыту элементі ғана қосылған. Бұл режим торттар, бәліштер, печенье және т. б. пісіру үшін пайдаланылады.
4.  – үстіңгі және астыңғы жылыту элементтері қосылған. Бұл режим нанды, кекстерді, пиццаларды және т.б. қуыруға пайдаланылады.

### Жұмыс режимін таңдау

FUNCTION тұтқасының қалпы жұмыстың қандай режимі қосылатындығын анықтайды:

1. OFF – жұмыстың барлық режимдері сөндірілген
2.  – «Конвекция» режимі қосулы
3.  – («Қақтама») «Гриль» режимі қосулы
4.  – («Конвекция + қақтама») «Гриль + конвекция» режимі қосулы

### Дайындау уақытын таңдау



Дайындау уақытын таңдау TIMER тұтқасын 0-ден 60 минут аралығында бұрумен жүзеге асырылады. Тұтқаны бұру кезінде POWER жылытуды жағу индикаторы жанады, жұмыс камерасы жарықтанады, уақыттың кері есебі жүреді. Таңдалған уақыт

өткенде немесе тұтқаны күшпен OFF қалпына бұрған кезде дыбыстық сигнал ойнайды және жылыту тоқтайды (POWER жылытуды жағу индикаторы сөнеді және жұмыс камерасының жарығы да сөнеді).

- i** Таймердің 0-ден 10 минутқа дейін диапазонда дұрыс жұмыс жасауы үшін ең алдымен уақыт мәнін 20 минуттан артық емес қю керек, артынан 0-ден 10 минутқа дейінгі қалыпқа оралу керек.

### Қаңылтыр таба мен торларды пайдалану

Торлар мен қаңылтыр табалар оған дайындалатын өнімдерді салу үшін пайдаланылады.

-  – жоғарғы жылыту элементінің қосылуымен режимді таңдау кезінде өнімдер салынған торды (қаңылтыр табаны) тигізбей үстіңгі жылыту элементіне немқұрлым жақын орналастыру керек.
-  – төменгі жылыту элементінің қосылуымен режимді таңдау кезінде өнімдер салынған торды (қаңылтыр табаны) тигізбей төменгі жылыту элементіне немқұрлым жақын орналастыру керек.
-  – жоғарғы және төменгі жылыту элементінің қосылуымен режимді таңдау кезінде өнімдер салынған торды (қаңылтыр табаны) аспап камерасының ортасына орналастыру керек. Қаңылтыр табаны ағатын май мен ластанудан төменгі жылыту элементін қорғау үшін әрдайым тордың астына орнатыңыз.





**HAZAR AУДАРЫҢЫЗ!** Қаңылтыр таба мен тор жұмыс кезінде қызиды, оларды жинақтың ішіне кіретін арнайы тұтқамен жұмыс камерасынан алып шығыңыз. Тұтқа қаңылтыр табаға

арналған үлкен ұстағышқа және торға арналған кішкентай ұстағышқа ие.

### Вертелді пайдалану

Вертелге тағамдарды бекіту тәртібі және оны құралға орнату тәртібі **A2** сұлбада көрсетілген (5 бет).

### Бірінші қосу

1. TEMP тұтқасы арқылы температураны 250°C орнатыңыз.
2. HEATING тұтқасын  қалпына орнату арқылы жоғарғы және төменгі жылыту элементтерімен жылыту режимін таңдаңыз.
3. FUNCTION тұтқасын  қалпына келтіре отырып, «Гриль + Конвекция» режимін таңдаңыз.
4. TIMER тұтқасын бұрумен 15 мин. уақыт орната отырып, аспапты қосыңыз.
5. Аспаптың жұмысын тоқтатуын күтіңіз.
6. Аспап одан әрі пайдалануға дайын.





Бірінші қосу кезінде техникалық жағындылардың жануынан жеңіл түтіннің немесе айрықша иістің пайда болу мүмкіндігі бар. Бұл зауыттық ақау болып табылмайды. Иіс бірнеше қосулардан кейін кетеді.

### Аспапты пайдалану

1. HEATING тұтқасын бұру арқылы жылтудың қажетті типін таңдау керек.



 мен  жылыту режимдерінде ең жақсы деген нәтижелерге қолжеткізу үшін аспапты 250 °C температурада алдын ала 15 минут жылыту керек.

2. FUNCTION тұтқасын бұру арқылы жұмыстың керекті режимін таңдаңыз.
3. TEMP тұтқасын бұру арқылы дайындаудың қажетті температурасын таңдаңыз.
4. Духовка шкафына дайындалған өнімдерді салыңыз немесе вертелді орнатыңыз.
5. Аспапты электр желісіне қосыңыз.
6. TIMER тұтқасын бұра отырып, дайындаудың керекті уақытын орнатыңыз. Аспапты қосыңыз. Дайындау кезінде сіз аспаптың бақылау терезесі арқылы процессті қадағалай аласыз.
7. Орнатылған уақыт өткен кезде аспап дыбыстық белгі береді және жұмысын тоқтатады (POWER жылытуды қосу индикаторы сөнеді).



Егер орнатылған уақыттан бұрын сізге дайындау процесін тоқтату керек болса, TIMER тұтқасын 0 қалпына бұрыңыз.

Егер тағам дайындалып үлгермесе, TIMER тұтқасын бұру арқылы қосымша уақыт орнатумен дайындауды жалғастыра аласыз.

8. Дайындап болған соң, TIMER тұтқасын 0 қалпына бұрыңыз және ыстық ауаны шығару үшін аспаптың есігін ашыңыз. Аспапты электр желісінен ажыратыңыз. Азық-түліктер аздап салқындаған соң, оларды аспаптан алып шығыңыз.
9. Суығаннан кейін аспаптың бетін май мен басқа да тағамдардың қалдығынан тазалаңыз.

## III. АСПАПТЫ КҮТУ

Құралды тазалауға кіріспес бұрын, оның электржелісінен ажыратылғанына және суығанына көз жеткізіңіз. Құралдың тұрқын ылғалды жұмсақ шүберекпен сүртіңіз.

 Құрал айыр және электр қуатының сымын судың ағысы астына қоюға немесе суға салуға ТЫЙЫМ САЛЫНАДЫ.

Құралды тазалау кезінде қатты шүберектер немесе губкалар қажақты пасталарды қолдануға ТЫЙЫМ САЛЫНАДЫ.

Сондай-ақ тамақпен байланысатын заттар үшін қолдануға ұсынылмайтын химиялық агрессивті немесе кез келген басқа заттарды қолдануға болмайды.

Қиқымға арналған түпқоймасын әр қолданған сайын тазартыңыз.

### Аспапты тазалау

 Жұмыс камерасын бумен тазалауды қолданбаңыз.

Жұмыс камерасының қабырғасы мен корпустың сыртқы қабатын таза аздап ылғалды шүберекпен сүртіңіз.

Ылғалды шүберек немесе майлықтың көмегімен жылыту элементтеріндегі ластануды кетіріңіз. Түбін, торды және қаңылтыр таба/ торға арналған тұтқаны ыдыс жуатын машинада немесе жұмсақ жуғыш заттарды пайдаланумен жылы суда қолмен жуыңыз.

 Құралдың есік шынысын тазалау үшін қатты абразивті тазалағыштары немесе қатты металл қырғыштарды пайдаланбаңыз, себебі олар шыныны ақыр соңында сындыратындай, оның қабатын қырып тастауы мүмкін.

Шыныны тазалау үшін аэрозольдерді пайдаланбаңыз.

### Ішкі жарықтандыру шамдарын ауыстыру

1. Аспапты электр қорегі желісінен ажыратыңыз.

2. Ішкі жарықтандыру шамының қақпағын сағат тіліне қарсы бұраңыз және оны алыңыз.
3. Қыздыру шамын цокольден бұрап, жаңа шамға ауыстырыңыз.
4. Шамының қақпағын орнатыңыз.

 **HAZAP АУДАРЫҢЫЗ!** Қыздыру шамдарын тек техникалық сипаттамаларда көрсетілген, қуаты 25 Вт-тан аспайтын шамдарға сәйкес орнатыңыз.

### Сақтау және тасымалдау

Сақтау және қайта пайдаланудың алдында құралдың барлық бөліктерін тазалап, түгел құрғатыңыз. Құралды құрғақ желденетін жерде жылыту аспаптарынан алыс және тікелей күн сәулелерден алыс сақтаңыз.

Тасымалдау және сақтау кезінде құралдың зақымдануына және/немесе ораманың бүтіндігіне әкелуі мүмкін құралды механикалық әсерлерге ұшарытуға тыйым салынады.

Құралдың орамасын су мен басқа да сұйықтықтардан сақтау қажет.

## IV. СЕРВИС-ОРТАЛЫҚҚА ЖОЛЫҒАР АЛДЫНДА

Ақаулық	Мүмкін болатын себептері	Жою әдістері
Жылыту элементтері қызымайды, жылыту индикаторы жанбайды	Құрал электр желісіне қосылмаған	Құралды электр желісіне қосыңыз
	Электрлік розетка жұмыс істемейді	Құралды жұмыс істеп тұрған розеткаға қосыңыз

**i** **НАЗАР АУДАРЫҢЫЗ!** *Электр тоғы соғудан сақтану үшін, шамды ауыстырмастан бұрын, аспаптың қосылып тұрғандығына көз жеткізіңіз.*

*Егер қателікті дұрыстай алмасаңыз, авторизацияланған сервистік орталыққа жүгініңіз.*

## V. КЕПІЛДІКТІ МІНДЕТТЕМЕЛЕР



\* Стандартты кепілдік 1 жыл. Қосымша кепілдік қызмет көрсету жылы «Sky. Умный дом и сервись» қосымшасында «Акции» бөлімінде. Сіздің еліңіз үшін шарттар туралы ақпарат сайтта қолжетімді [www.redbt.company](http://www.redbt.company)

Осы бұйымға сатып алынған сәттен 12 ай мерзіміне кепілдік беріледі. Өндіруші кепілдік кезеңі ішінде жөндеу, бөлшектерді ауыстыру немесе бүкіл бұйымды ауыстыру жолымен кез келген зауыттық ақауларды жоюға міндеттенеді. Кепілдік тек сатып алу күні түпнұсқалық кепілдік талонында дүкен мөрімен және сатушы қолымен расталған жағдайда ғана күшіне енеді. Осы кепілдік тек бұйым пайдалану бойынша нұсқаулыққа сәйкес қолданылған, жөнделмеген, бұзылмаған және онымен дұрыс жұмыс істемеу нәтижесінде зақымданбаған, сонымен қатар бұйымның толық жинағы сақталған жағдайда танылады. Осы кепілдік бұйымның табиғи тозуына және шығын материалдарына таралмайды (сүзгілер және т. б.). Бұйымның қызмет мерзімі мен кепілдік міндеттемелердің жарамдылық мерзімі өндірілген кезден бастап немесе бұйым

жасалған кезден бастап есептеледі (егер сатылған күнін анықтау мүмкін болмаса). Аспаптың өндірілген кезі бұйым корпусындағы сәйкестендіру жапсырмасында орналасқан сериялық нөмірден табуға болады. Сериялық нөмір 13 белгіден тұрады. 6-ші және 7-шы белгілер айды, 8-ші – құрылғы шыққан жылды білдіреді.

0	0	0	0	0	1	1	2	3	3	3	3	3
---	---	---	---	---	---	---	---	---	---	---	---	---

1 – өндірілген айы (01 – қаңтар, 02 – ақпан ... 12 – желтоқсан)

2 – өндірілген жылы (1 – 2011 ж., 2 – 2012 ж. ... 0 – 2020 ж.)

3 – үлгінің сериялық нөмірі

Өндірушінің белгілеген құралдың қызмет ету мерзімі бұйымды пайдалану қолданылатын техникалық стандарттар және осы KAZ нұсқаулыққа сәйкес жүзеге асырылу шарттарында сатып алынған күннен бастап 3 жылды құрайды.

*Орам, пайдаланушы нұсқаулығы, сондай-ақ құралдың өзін қалдықтарды қайта өңдеу бойынша жергілікті бағдарламаға сәйкес утилизациялау керек. Мұндай бұйымдарды қарапайым тұрмыстық қоқыспен бірге лақтырмаңыз.*

## КЕПІЛДІК ҚЫЗМЕТ КӨРСЕТУДІҢ ШАРТТАРЫ

Осы бағдарлама тауар сатылған күннен 12 ай ішінде кепілдік міндеттемелерді қамтиды немесе өндірілген кезден есептеледі (егер сату күнін анықтау мүмкін болмаса). Аспаптың өндірілген кезі бұйым корпусындағы сәйкестендіру жапсырмасында орналасқан сериялық нөмірден табуға болады. Сериялық нөмір 13 белгіден тұрады. 6-ші және 7-шы

белгілер айды, 8-ші – құрылғы шыққан жылды білдіреді. Тек клиент кепілдік қызмет көрсету шарттарын ұстанғанда ғана мерзімдер қолданылады. Осы кепілдік өнеркәсіптік және/немесе коммерциялық мақсатта пайдаланылатын бұйымдарға таралмайды. Сату кезінде сатушы кепілдік талонын дұрыс толтыруын, аппараттың сериалық нөмірін, сату мерзімін көрсетуін, мөр басуын, сонымен қатар қол қоюын қадағалаңыз. Өнімді, жиынтықтылығын, технакалық жағдайын тексеріңіз, кепілдік шарттарымен танысып, қол қойыңыз.

Кепілдік талонында көрсетілген деректерге өзгеріс енгізуге, өшіруге немесе қайтадан жазуға болмайды.

**Кепілдік келесіден туындаған зақымдары бар бұйымдарға таралмайды:**

- дұрыс пайдаланбау, ұқыпсыз қолдану, дұрыс қоспау, ілеспе нұсқаулықты ұстанбау;
- дұрыс пайдаланбау, ұқыпсыз қолдану немесе жазатайым оқиға себебінен туындаған механикалық, жылулық және басқа зақымдардан;
- тазалап және ауыстырып тұруды талап ететін сүзгілерді, шаң жинағыштарды және басқа бөліктер мен аксессуарларды уақытында тазаламаудан;
- ішіне бөгде зат, сұйықтық, жәндіктер, кеміргіштер және т.б. түсуінен;
- электр бауы зақымдануынан;
- осы бұйымды пайдалану ережелерінде көрсетілгенінен басқа кернеумен немесе қоректендіретін желінің стандартты параметрлеріне сәйкес келмейтін желіге қосудан;

- бұйым құрылымы өзгерістерін туындатқан біліксіз жөндеуден және басқа араласудан;
- тойтарылмас күш әсерінен (өрт, тасқын, найзағай және басқа);
- бұйымның ыстыққа төзімді емес бөліктеріне жоғары сыртқы температураның әсерінен;
- сериалық нөмірі өзгертілген, жойылған немесе анық басылмаған.
- Кепілдік нақты тозу мерзімі бар тораптар, механизмдер мен аксессуарларға (шаң сорғыш щеткалары, мультипісіргіштердің металл табақтары мен күйікке қарсы жабындылары бар пісіруге арналған қалыптар, шырын сыққыштардың торпышақтары, пышақтар, қаптаршаң жинағыштар, ауыстырылатын сүзгілер, сусабындар, сұйықтықтар және т.б.), сонымен қатар аккумуляторлық қоректену көздеріне және қоректену батареяларына таралмайды. Пайдалану бойынша нұсқаулыққа сәйкес кепілдіктің әрекетіне аспапқа кезеңді қызмет көрсету бойынша жұмыстар жатпайды.



**Заполняется фирмой-продавцом** / Сатушы фирма толтырады

Гарантийный талон № / № кепілдік талон



Дата продажи / Сатылған күні

Серийный номер / Сериялық нөмір

Фирма-продавец / Сатушы фирма

Подпись продавца / Сатушының қолы

Печать фирмы-продавца / Сатушы фирманың мөрі

Изделие надлежащего качества, укомплектовано, технически исправно, претензий не имею. С условиями гарантии озна-  
комлен.

Бұйымның сапасы жарамды, жинақталған, техникалық жөн, шағымым жоқ, Кепілдік шарттарымен таныстым.

Подпись покупателя / Сатып  
алушының қолы

## УСЛОВИЯ ГАРАНТИЙНОГО ОБСЛУЖИВАНИЯ

При продаже проследите, чтобы продавец правильно заполнил гарантийный талон, указал серийный номер изделия, дату продажи, поставил свою подпись и печать. Проверьте комплектность и техническое состояние изделия, ознакомьтесь с условиями гарантии и поставьте свою подпись. Не допускается вносить изменения, стирать или переписывать данные, указанные в гарантийном талоне.

Информацию о наличии сервисных центров в вашем регионе можно уточнить на сайте [www.redbt.com.ru](http://www.redbt.com.ru). Служба поддержки пользователей в России: тел. 8 (800) 511-86-19 (звонок по России бесплатный).

Адрес организации, уполномоченной на принятие претензий от покупателей и производящей ремонт и техническое обслуживание изделия (ООО «РЭД»): 127247, г. Москва, Дмитровское ш., д. 100, стр. 2, этаж 7, пом. 47386.

Если вы недовольны качеством сервисного обслуживания (установленные требованиями Закона о защите прав потребителей сроки на устранение неисправностей по гарантии превышены, отсутствуют запасные части, некачественно выполнен ремонт и т. д.), обращайтесь в головной сервис-центр по телефону 8 (800) 511-86-19 или заполните форму на официальном сайте [www.redbt.com.ru](http://www.redbt.com.ru). Благодаря обратной связи мы исправим возникающие недочёты, чтобы сервис был качественным, своевременным и удобным. Спасибо за вашу помощь.



Упаковку, руководство пользователя, а также сам прибор необходимо утилизировать в соответствии с местной программой по переработке отходов. После окончания срока службы не выбрасывайте прибор вместе с бытовыми отходами. Передайте его в специализированный пункт для дальнейшей утилизации. Проявите заботу об окружающей среде. Отходы, образующиеся при утилизации изделий, подлежат обязательному сбору с последующей утилизацией в установленном порядке и в соответствии с действующими требованиями и нормами отраслевой нормативной документации, в том числе в соответствии с СанПиН 2.1.7.1322-03 «Гигиенические требования к размещению и обезвреживанию отходов производства и потребления».

[www.redbt.com](http://www.redbt.com)

Made in China

RO-5701-RED-UM-2