

RED

SOLUTION

Чайник электрический
SkyKettle RK-G210S

Руководство по эксплуатации



Если вы не получили требуемое качество обслуживания в сервисе, обращайтесь в головной сервисный центр по контактным данным, указанным в условиях гарантийного обслуживания

RUS

6

KAZ

17

EAC

Изготовитель: СТЕНТ ИНДАСТРИАЛ ГРОУП ЛИМИТЕД, Рm 728,
7 фло, Ливен хаус, №61-63 Кинг Ип стрит, Кван тонг, Каулн,
Гонконг

Импортер в России: Общество с ограниченной
ответственностью «РЭД» Адрес: 127247, город Москва,
Дмитровское ш, д. 100 стр. 2, этаж 07 помещ. 47386

© RED Solution. Все права защищены. 2022.

Воспроизведение, передача, распространение, перевод или
другая переработка данного документа или любой его части
без предварительного письменного разрешения
правообладателя запрещены.

СОДЕРЖАНИЕ

СОДЕРЖАНИЕ

МЕРЫ БЕЗОПАСНОСТИ	6
Технические характеристики	9
Комплектация	9
Устройство прибора	9
I. ПЕРЕД НАЧАЛОМ ИСПОЛЬЗОВАНИЯ	9
II. ЭКСПЛУАТАЦИЯ ПРИБОРА	10
Дистанционное управление прибором через приложение "Sky. Умный дом и сервисы" . . .	10
Кипячение воды	10
Нагрев без кипячения	11
Поддержание температуры	11
Отключение звуковых сигналов	11
Системы безопасности	11
III. УХОД ЗА ПРИБОРОМ	11
Хранение и транспортировка	12
IV. ПЕРЕД ОБРАЩЕНИЕМ В СЕРВИС-ЦЕНТР	12
V. ГАРАНТИЙНЫЕ ОБЯЗАТЕЛЬСТВА.	13
УСЛОВИЯ ГАРАНТИЙНОГО ОБСЛУЖИВАНИЯ	14
Гарантийный талон	27

A1

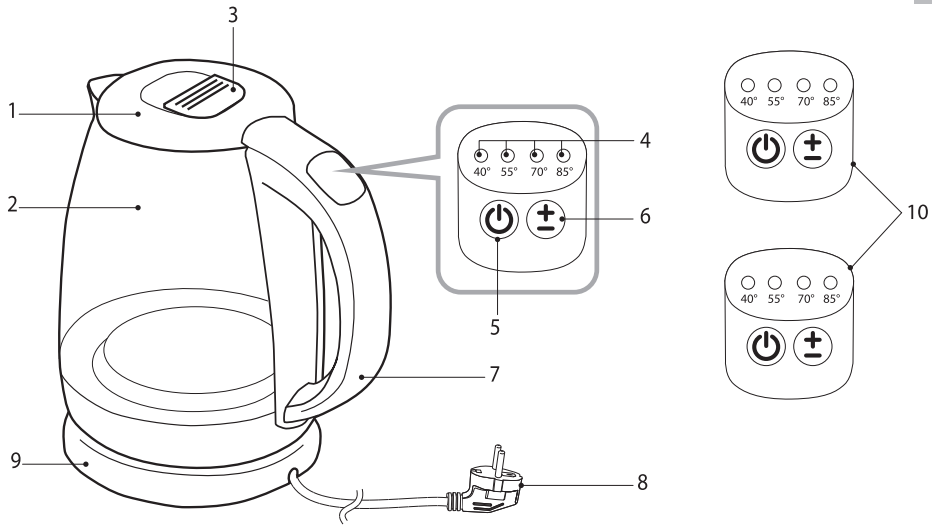

A2

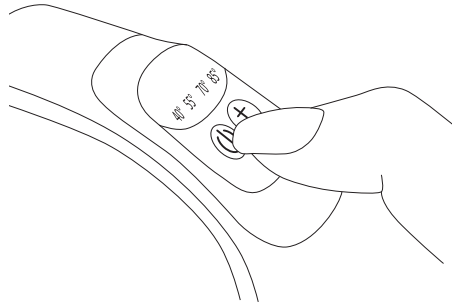
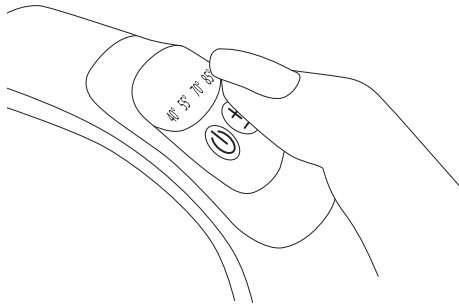

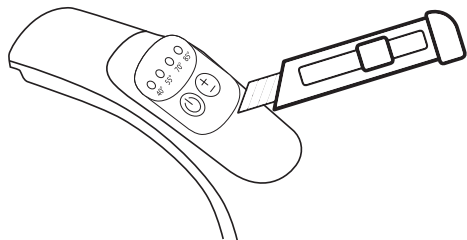

1

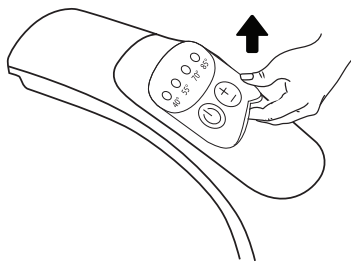

A3

2

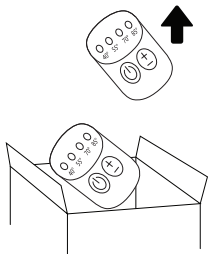

3

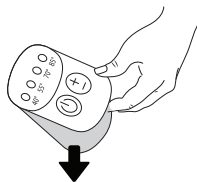

4

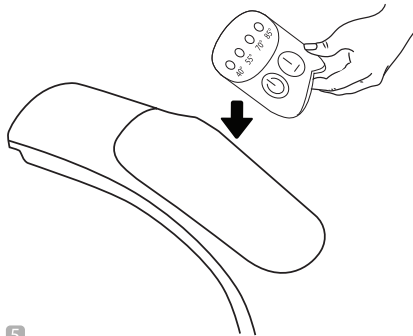

5

УВАЖАЕМЫЙ ПОКУПАТЕЛЬ!

Благодарим вас за то, что отдали предпочтение бытовой технике RED Solution.

RED Solution — это качество, надёжность и неизменно внимательное отношение к потребностям клиентов. Надеемся, что вам понравится продукция компании и вы также будете выбирать наши изделия в будущем.

Чайник электрический RED SkyKettle RK-G210S — современный прибор для нагрева и кипячения воды.

Хотите узнать больше?

Посетите наш сайт www.redbt.company.

Здесь вы найдёте самую актуальную информацию о предлагаемой технике и ожидаемых новинках, сможете получить консультацию онлайн, а также заказать продукцию RED Solution и оригинальные аксессуары к ней в нашем интернет-магазине.

**Служба поддержки пользователей RED Solution в России:
8-800-511-86-19 (звонок по России бесплатный).**



Прежде чем использовать данное изделие, внимательно прочитайте руководство по эксплуатации и сохраните его в качестве справочника. Правильное использование прибора значительно продлит срок его службы.

Меры безопасности и инструкции, содержащиеся в данном руководстве, не охватывают все возможные ситуации, которые могут возникнуть в процессе эксплуатации прибора. При работе с устройством пользователь должен руководствоваться здравым смыслом, быть осторожным и внимательным.

МЕРЫ БЕЗОПАСНОСТИ

- Производитель не несет ответственности за повреждения, вызванные несоблюдением техники безопасности и правил эксплуатации изделия.
- Данный электроприбор предназначен для использования в бытовых условиях и может применяться в квартирах, загородных домах или в других подобных условиях непромышленной эксплуатации. Промышленное или любое другое нецелевое использование устройства будет считаться нарушением условий надлежащей эксплуатации изделия. В этом случае производитель не несет ответственности за возможные последствия.

- Перед подключением устройства к электросети проверьте, совпадает ли ее напряжение с номинальным напряжением питания прибора (см. технические характеристики или заводскую табличку изделия).
- Используйте удлинитель, рассчитанный на потребляемую мощность прибора: несоответствие параметров может привести к короткому замыканию или возгоранию кабеля.
- Подключайте прибор только к розеткам, имеющим заземление, – это обязательное требование электробезопасности. Используя удлинитель, убедитесь, что он также имеет заземление.
- Выключайте прибор из розетки после использования, а также во время его очистки или перемещения. Извлекайте электрошнур сухими руками, удерживая его за штепсель, а не за провод.

STOP

***ВНИМАНИЕ!** Во время работы прибор нагревается! Будьте осторожны! Не касайтесь руками корпуса прибора во время его*

работы. Во избежание ожога горячим паром не наклоняйтесь над устройством при открывании крышки.

- Используйте прибор только по назначению. Использование прибора в целях, отличающихся от указанных в данном руководстве, является нарушением правил эксплуатации.
- Разрешается использовать чайник только с подставкой, входящей в комплект прибора.
- Не протягивайте шнур электропитания в дверных проемах или вблизи источников тепла. Следите за тем, чтобы электрошнур не перекручивался и не перегибался, не соприкасался с острыми предметами, углами и кромками мебели.

STOP

***ПОМНИТЕ:** случайное повреждение кабеля электропитания может привести к неполадкам, которые не соответствуют условиям гарантии, а также к поражению электротоком. При повреждении шнура питания его замену, во избежание опасно-*

сти, должен производить изготовитель, сервисная служба или аналогичный квалифицированный персонал.

- Не устанавливайте прибор на мягкую и нетермоустойчивую поверхность, не накрывайте его во время работы: это может привести к нарушению работы и поломке устройства.
- Запрещена эксплуатация прибора на открытом воздухе: попадание влаги или посторонних предметов внутрь корпуса устройства может привести к его серьезным повреждениям.
- Используйте прибор на высоте не более 2000 м.
- Перед очисткой прибора убедитесь, что он отключен от электросети и полностью остыл. Строго следуйте инструкциям по очистке прибора.

STOP

ЗАПРЕЩАЕТСЯ погружать корпус и подставку прибора в воду!

- Не допускайте проливания жидкости на подставку и разъем.

- Прибор не предназначен для использования лицами (включая детей) с пониженными физическими, психическими или умственными способностями или при отсутствии у них опыта или знаний, если они не находятся под контролем или не проинструктированы об использовании данного прибора лицом, ответственным за их безопасность. Дети должны находиться под присмотром для недопущения игры с прибором.
- Запрещены самостоятельный ремонт прибора или внесение изменений в его конструкцию. Ремонт прибора должен производиться исключительно специалистом авторизованного сервис-центра. непрофессионально выполненная работа может привести к поломке прибора, травмам и повреждению имущества.

STOP

ВНИМАНИЕ! Запрещается эксплуатация прибора при любых неисправностях.



Технические характеристики

Модель.....	SkyKettle RK-G210S
Мощность	1850–2200 Вт
Напряжение	220–240 В~, 50 Гц
Защита от поражения электротоком	класс I
Объем.....	1,7 л
Материал корпуса	термостойкое стекло
Автоотключение:	
• при закипании	
• при отсутствии воды	
• при снятии с подставки	
Тип управления	электронный, дистанционный (Sky. Умный дом и сервисы)
Протокол передачи данных	Bluetooth v4.0
Поддержка на операционных системах	iOS, Android
Контактная группа.....	Strix®
Выбор температуры нагрева воды	40, 55, 70, 85, 100 °С
Поддержание температуры.....	есть
Индикация.....	светодиодная, звуковая
Нагревательный элемент.	скрытый
Вращение на подставке	360°
Отсек для хранения электрошнура.....	есть
Габаритные размеры (Ш × В × Г)	158 × 224 × 218 мм
Вес нетто	1 кг
Длина электрошнура.....	0,7 м
Комплектация	
Чайник.....	1 шт.
Подставка для чайника	1 шт.
Запасная аппликация панели управления.....	2 шт.
Руководство по эксплуатации/Гарантийный талон	1 шт

Руководство по эксплуатации / Гарантийный талон.....1 шт.

Производитель имеет право на внесение изменений в дизайн, комплектацию, а также в технические характеристики изделия в ходе совершенствования своей продукции без дополнительного уведомления об этих изменениях. В технических характеристиках допускается погрешность ±10%.

Устройство прибора (схема А1, стр. 3)

1. Крышка чайника
2. Корпус прибора с градуированной шкалой уровня воды
3. Кнопка открывания крышки
4. Индикаторы температуры нагрева
5. Кнопка  – включение/выключение прибора
6. Кнопка  – выбор температуры нагрева
7. Ручка
8. Шнур электропитания
9. Подставка с углублением для хранения электрошнура
10. Запасная аппликация панели управления

I. ПЕРЕД НАЧАЛОМ ИСПОЛЬЗОВАНИЯ

Аккуратно достаньте изделие и его комплектующие из коробки. Удалите все упаковочные материалы и рекламные наклейки.



Обязательно сохраните на месте предупреждающие наклейки, наклейки-указатели (при наличии) и табличку с серийным номером изделия на его корпусе!

После транспортировки или хранения при низких температурах необходимо выдержать прибор при комнатной температуре не менее 2 часов перед включением.

Протрите корпус изделия влажной тканью и дайте ему просохнуть. Убедитесь, что в контактной группе чайника и на его подставке не осталось влаги.



Для удаления возможных посторонних запахов и дезинфекции прибора при первом использовании рекомендуем несколько раз вскипятить и слить воду.

II. ЭКСПЛУАТАЦИЯ ПРИБОРА

Установите чайник с подставкой на твердую ровную сухую горизонтальную поверхность. При установке следите за тем, чтобы выходящий при кипении пар не попадал на обои, декоративные покрытия, электронные приборы и другие предметы, которые могут пострадать от повышенной влажности и температуры.

Размотайте электрошнур на нужную длину. Лишнюю часть уложите в углубление внизу подставки. При необходимости используйте удлинитель подходящей мощности (не менее 2,5 кВт).

Дистанционное управление прибором через приложение SKY. Умный дом и сервисы

Приложение SKY позволяет вам управлять прибором дистанционно в ближней зоне с помощью смартфона или планшета.

1. Загрузите приложение SKY из магазина приложений App Store или Google Play (в зависимости от операционной системы используемого устройства) на свой смартфон или планшет.



Минимальную поддерживаемую версию операционной системы уточняйте на официальном сайте компании www.redbt.company или в описании к приложению в магазинах App Store и Google Play.

2. Запустите приложение SKY, создайте аккаунт и следуйте появляющимся на экране подсказкам.
3. В режиме ожидания нажмите и удерживайте несколько секунд кнопку , прибор подаст три коротких звуковых сигнала. В процессе подключения будут поочередно загораться индикаторы значений температуры. После установки соединения прибор подаст три коротких звуковых сигнала.



Если в течение 30 секунд соединение не будет установлено, прибор подаст два коротких звуковых сигнала и перейдет в режим ожидания.

4. Для отключения возможности дистанционного управления нажмите и удерживайте кнопку  до длинного звукового сигнала. При разрыве соединения индикаторы значения температуры мигнут.



Для обеспечения стабильной связи мобильное устройство должно находиться не более чем в 15 метрах от прибора.

Управлять техникой из любой точки мира через интернет вы можете при помощи приложения Gateway, которое доступно по ссылке <https://skydom.company/gateway>, или отсканировав

QR-код:код:



Приложение Gateway станет мостом между приборами серии Sky у вас дома и вашим мобильным устройством.

Удалённое управление приборами через приложение Gateway

1. Настройте дистанционное управление прибором через основное управляющее приложение, руководствуясь разделом «Дистанционное управление прибором через приложение «Sky. Умный дом и сервисы»».
2. Скачайте и установите приложение Gateway на смартфон или планшет, который вы собираетесь оставить дома в качестве гейтвэя, по ссылке, указанной выше. На вашем мобильном устройстве должна быть установлена операционная система Android, минимальные требования для которой указаны на официальном сайте компании www.redbt.com или в описании к приложению в магазине Google Play. Убедитесь, что устройство подключено к интернету (3G, LTE, Wi-Fi и т. д.), Bluetooth включен, доступ к геолокации предоставлен.
3. Войдите в приложение Gateway под тем же аккаунтом, которым вы пользуетесь при работе с основным управляющим приложением (Sky. Умный дом и сервисы).
4. В приложении Gateway проведите пальцем по экрану сверху вниз для перезагрузки сервиса сканирования, приборы из вашего аккаунта появятся в списке доступных приборов.



ВНИМАНИЕ: Для обеспечения стабильного соединения ваш домашний смартфон или планшет с приложением Gateway должен находиться не более чем в 15 метрах от используемых бытовых приборов.

STOP

Не устанавливайте приложение Gateway вместе с приложением «Sky. Умный дом и сервисы» на одно мобильное устройство. Это может привести к сбоям в работе приложений.



Приложение Gateway работает только с основным управляющим приложением «Sky. Умный дом и сервисы».

К приложению Gateway для удалённого управления могут подключаться несколько мобильных устройств, то есть одним и тем же прибором могут управлять несколько пользователей. При этом прибор будет выполнять последнюю полученную команду (одномоментно приложение может работать только с одним аккаунтом). В связи с этим также невозможно управление прибором через оба приложения одновременно (нельзя управлять прибором из ближней и дальней зоны одновременно).

Кипячение воды

1. Снимите чайник с подставки. Нажмите кнопку открывания крышки.
 2. Налейте в чайник воду. Уровень воды должен находиться между отметками MIN и MAX на градуированной шкале на корпусе прибора. Если наполнить чайник водой выше отметки MAX, то при закипании возможно разбрызгивание кипятка. Если воды слишком мало, прибор может отключиться преждевременно.
- STOP** **ВНИМАНИЕ!** Прибор предназначен только для нагревания и кипячения воды.
3. Плотно закройте крышку чайника и установите его на подставку. Прибор будет работать только в том случае, если он установлен правильно.
 4. Подключите прибор к электросети. Мигнут индикаторы температуры нагрева, прибор перейдет в режим ожидания.

- Нажмите кнопку . Прибор подаст звуковой сигнал, загорится подсветка колбы, начнется процесс кипячения.



i В процессе нагрева подсветка колбы будет изменять цвет.

- По окончании нагрева воды прибор подаст три коротких звуковых сигнала, подсветка колбы погаснет, прибор перейдет в режим ожидания (индикация отсутствует).
- Для прерывания процесса нагрева нажмите кнопку  или снимите чайник с подставки.

STOP Нажимайте на кнопки панели управления только подушечками пальцев, как показано на рисунке **A2** (стр. 4). Нажатие ногтями может привести к повреждению кнопок!

i Порядок замены аппликации панели управления см. на схеме **A3** (стр. 5).

Нагрев без кипячения

- Чтобы нагреть воду без кипячения до 40, 55, 70 или 85°C, в режиме ожидания выберите необходимую температуру с помощью кнопки  (рядом с выбранным значением будет загораться индикатор), нажмите кнопку .



i Если температура воды в чайнике выше установленной, после нажатия кнопки  прибор подаст три коротких звуковых сигнала и перейдет в режим поддержания выбранной температуры.

- По окончании нагрева воды прибор подаст три коротких звуковых сигнала, прибор перейдет в режим поддержания температуры (горит индикатор значения поддерживаемой температуры).

- Для прерывания процесса поддержания температуры нажмите кнопку  или снимите чайник с подставки.

Поддержание температуры

Данный режим позволяет поддерживать заранее выбранную температуру воды (40, 55, 70, 85°C) в течение 12 часов. Если температура опускается ниже выбранного значения, автоматически включается нагревательный элемент. Повторного кипячения при этом не происходит. По окончании работы прибор переходит в режим ожидания.

Для включения режима поддержания температуры в процессе кипячения выберите необходимую температуру с помощью кнопки  (рядом с выбранным значением будет загораться индикатор). Для отключения режима в процессе кипячения нажимайте кнопку , пока индикация температуры не погаснет.

Отключение звуковых сигналов

Для отключения и повторного включения звуковых сигналов в режиме ожидания нажмите и удерживайте несколько секунд кнопку .

i При повторном включении звуковых сигналов прибор подаст короткий звуковой сигнал.

Системы безопасности

- Чайник оснащен системой автоматического отключения после закипания воды или при снятии с подставки.
- При отсутствии воды в чайнике или недостаточном ее количестве сработает автоматическая защита от перегрева и отключит питание чайника. Подождите, пока прибор остынет, после этого он будет готов к работе.

III. УХОД ЗА ПРИБОРОМ

Перед очисткой отключите прибор от электросети и дайте ему полностью остыть. Корпус чайника и подставку очищайте влажной мягкой тканью и вытирайте насухо во избежание появления подтеков.

STOP ЗАПРЕЩАЕТСЯ погружать чайник, подставку, шнур электропитания и штепсель в воду или помещать их под струю воды!
ЗАПРЕЩАЕТСЯ использование при очистке прибора грубых салфеток или губок, абразивных паст. Также недопустимо использование любых химически агрессивных или других веществ, не рекомендованных для применения с предметами, контактирующими с пищей.

В процессе эксплуатации, в зависимости от состава используемой воды, на нагревательном элементе и внутренних стенках прибора возможно образование налета и накипи. Для их удаления используйте специальные неабразивные вещества для очистки и удаления накипи с кухонной техники, следуя указаниям производителя на упаковке чистящего средства.

STOP **ВНИМАНИЕ!** Перед повторным использованием чайника убедитесь, что электрические контакты совершенно сухие!

Хранение и транспортировка

Храните прибор в сухом вентилируемом месте вдали от нагревательных приборов и попадания прямых солнечных лучей. При транспортировке и хранении запрещается подвергать прибор механическим воздействиям, которые могут привести к повреждению прибора и/или нарушению целостности упаковки. Необходимо беречь упаковку прибора от попадания воды и других жидкостей.

IV. ПЕРЕДОБРАЩЕНИЕМ В СЕРВИС-ЦЕНТР

Неисправность	Возможная причина	Способ устранения
Прибор не включается	Отсутствует электропитание	Убедитесь, что прибор подключен к исправной розетке.
На панели управления мигают индикаторы 40° и 85°. Чайник не включается	Прибор переохладился. Датчик температуры неисправен	Поместите прибор в теплое помещение на 2 часа
Прибор преждевременно отключается	Образовалась накипь на нагревательном элементе	Очистите нагревательный элемент от накипи, следуя указаниям раздела «Уход за прибором»
Чайник выключается через несколько секунд	В чайнике мало воды, сработала защита от перегрева	Отключите прибор от электросети и дайте ему остыть. При дальнейшей эксплуатации наполняйте чайник водой выше отметки MIN
Во время работы появился запах пластика	Прибор новый, запах исходит от защитного покрытия	Запах исчезнет после нескольких включений
Попытка синхронизации не удалась	Отключена функция Bluetooth на мобильном устройстве	Включите функцию Bluetooth на мобильном устройстве
	Приложение "Sky. Умный дом и сервисы" на мобильном устройстве неактивно	Откройте приложение "Sky. Умный дом и сервисы" на мобильном устройстве
Попытка синхронизации не удалась	Синхронизируемые устройства находятся слишком далеко	Убедитесь, что устройства находятся в пределах 15 метров друг от друга
Отсутствует подсветка	Необходимо выполнить сброс настроек	Нажмите и удерживайте кнопку  , пока не прозвучит второй звуковой сигнал

Неисправность	Возможная причина	Способ устранения
Чайник не кипит или время кипения слишком долгое	Время кипения настроено некорректно	Отрегулируйте время кипения в мобильном приложении "Sky. Умный дом и сервисы"

i В случае если неисправность устранить не удалось, обратитесь в авторизованный сервисный центр.

V. ГАРАНТИЙНЫЕ ОБЯЗАТЕЛЬСТВА

На данное изделие предоставляется гарантия сроком на 12 месяцев с момента его приобретения или с даты изготовления изделия (если дату продажи определить невозможно). В течение гарантийного периода изготовитель обязуется устранить путём ремонта, замены деталей или замены всего изделия любые заводские дефекты.

Гарантия вступает в силу только в том случае, если дата покупки подтверждена печатью магазина и подписью продавца на оригинальном гарантийном талоне. Настоящая гарантия признаётся лишь в том случае, если изделие применялось в соответствии с руководством по эксплуатации, не ремонтировалось, не разбиралось и не было повреждено в результате неправильного обращения с ним, а также сохранена полная комплектность изделия. Данная гарантия не распространяется на естественный износ изделия. Настоящая гарантия не распространяется на изделия, используемые в промышленных и/или коммерческих целях.

Гарантия не распространяется на изделия с повреждениями, вызванными:

- неправильной эксплуатацией, небрежным обращением, неправильным подключением, несоблюдением прилагаемого руководства;
 - механическими, тепловыми и иными повреждениями, возникшими по причине неправильной эксплуатации, небрежного отношения или несчастного случая;
 - несвоевременной очисткой фильтров, пылесборников и других частей и аксессуаров, требующих периодической очистки и замены;
 - попаданием внутрь посторонних предметов, жидкостей, насекомых, грызунов и т. д.;
 - повреждением электрических шнуров;
 - подключением в сеть с напряжением, отличным от указанного в правилах эксплуатации на изделие, или если параметры питающей сети не соответствуют стандартным;
 - неквалифицированным ремонтом и другими вмешательствами, повлёкшими изменения конструкции изделия;
 - изменением или удалением серийного номера, или если серийный номер неразборчиво напечатан.
- Гарантия не распространяется на узлы, механизмы и аксессуары, имеющие срок естественного износа (щётки для пылесосов, металлические чаши мультиварок и формы для выпекания с антипригарным покрытием, сетка-нож для соковыжималок, ножи, мешки-пылесборники, сменные фильтры, шампуни, жидкости и т. д.), а также на аккумуляторы и батареи питания. В соответствии с руководством по эксплуатации под действие гарантии не подпадают работы по периодическому обслуживанию изделия.

0	0	0	0	0	1	1	2	3	3	3	3	3
---	---	---	---	---	---	---	---	---	---	---	---	---

- 1 – месяц производства (01 – январь, 02 – февраль ... 12 – декабрь)
2 – год производства (1 – 2021 г., 2 – 2022 г. ... 0 – 2030 г.)
3 – серийный номер модели

Срок службы изделия и срок действия гарантийных обязательств на него исчисляются со дня продажи или с даты изготовления изделия (в случае, если дату продажи определить невозможно).

Дату изготовления прибора можно найти в серийном номере, расположенном на идентификационной наклейке на корпусе изделия. Серийный номер состоит из 13 знаков. 6-й и 7-й знаки обозначают месяц, 8-й – год выпуска устройства.

Установленный производителем срок службы прибора составляет 3 года со дня его приобретения при условии, что эксплуатация изделия производится в соответствии с данным руководством, применимыми техническими стандартами и при соблюдении условий гарантийного обслуживания.



Упаковку, руководство пользователя, а также сам прибор необходимо утилизировать в соответствии с местной программой по переработке отходов. После окончания срока службы не выбрасывайте прибор вместе с бытовыми отходами. Передайте его в специализированный пункт для дальнейшей утилизации. Проявите заботу об окружающей среде. Отходы, образующиеся при утилизации изделий, подлежат обязательному сбору с последующей утилизацией в установленном порядке и в соответствии с действующими требованиями и нормами отраслевой нормативной документации, в том числе в соответствии с СанПиН 2.1.7.1322-03 «Гигиенические требования к размещению и обезвреживанию отходов производства и потребления».



Пайдаланар алдында пайдалану бойынша нұсқаулықты мұқият оқып шығыңыз да, оны анықтамалық ретінде сақтап қойыңыз. Аспапты дұрыс пайдалану оның қызметінің мерзімін ұзартады.

Бұл нұсқаулықтағы қауіпсіздік шаралары мен нұсқаулар құралды қолдану кезінде туындауы мүмкін барлық жағдайларды қамтымайды. Бұл құрылғымен жұмыс кезінде қолданушы ақылға сүйеніп, абай әрі мұқият болуы тиіс.

САҚТАНУ ШАРАЛАРЫ

- Осы бұйымды пайдаланбас бұрын пайдалану бойынша нұсқаулықты мұқият оқып шығыңыз да, оны анықтамалық ретінде сақтап қойыңыз. Аспапты дұрыс пайдалану оның қызметінің мерзімін ұзартады.
- Өндіруші қауіпсіздік техникасының талаптарын және бұйымды пайдалану ережелерін сақтамаудан туындаған зақымдар үшін жауап бермейді. Бұл электр аспап тұрмыстық жағдайларда қолданарналған құрылғы болып табылады және пәтерлерде, қала сыртындағы үйлерде немесе өнеркәсіптік емес пайдаланудың басқа жағдайларында қолданыла алады. Құрылғыны өнеркәсіптік немесе

кез келген басқа мақсатсыз пайдалану бұйымды дұрыс пайдалану шарттарын бұзу болып табылады. Бұл жағдайда өндіруші ықтимал салдарлар үшін жауап бермейді.

- Құрылғыны электр желісіне қосар алдында оның кернеуі аспаптың номиналды кернеуіне сәйкес келетінін тексеріңіз (бұйымның техникалық сипаттамалары немесе зауыттық кестесін қараңыз).
- Аспаптың тұтынатын қуатына есептелген ұзартқыш қолданыңыз: параметрлердің сәйкессіздігі қысқа тұйықталуға немесе кабельдің жануына әкеліп соқтыруы мүмкін.
- Аспапты тек жерлендірілетін розеткілерге ғана қосыңыз, – бұл электр қауіпсіздігінің міндетті талабы. Ұзартқышты қолдана отырып, оның жерлендірілетініне көз жеткізіңіз.
- Аспапты қолданған соң, сонымен қатар оны тазалаған немесе тасымалдаған кезде розеткіден өшіріңіз. Электр бауын сымынан емес, штепселінен ұстап тұрып, құрғақ қолмен шығарыңыз.

STOP *НАЗАР АУДАРЫҢЫЗ! Жұмыс кезінде аспап қызады! Абай болыңыз! Аспап корпусына жұмыс істеп тұрғанда қол тигізбеңіз. Ыстық бұдан күйіп қалмау үшін қақпақты ашқанда құрылғы үстіне еңкеймеңіз.*

- Аспапты тек мақсатына қарай қолданыңыз. Аспапты осы нұсқаулықта көрсетілгендерден ерекшеленетін мақсаттарда пайдалану пайдалану ережелерін бұзу болып табылады.
- Аспап жинағына кіретін тіреуішті шәйнекті ғана қолдануға рұқсат етіледі.
- Электр қоректендіру бауын есік қуыстарында немесе жылу көздерінің жанында тартпаңыз. Электр бауының бұралмағанын және иілмегенін, үшкір заттарға, бұрыштар мен жиізға тимегенін қадағалаңыз.

STOP *ЖАДЫҢЫЗДА БОЛСЫН: электр қоректендіру кабелі зақымдалуы кепілдік шарттарына сәйкес келмейтін ақауларға, сонымен қатар электр тоғына ұрынуға әкеліп соқтыруы мүмкін. Зақымдалған*

электр кабелі сервис-орталықта жедел ауыстыруды талап етеді.

- Азық салынған табақты жұмсақ және ыстыққа төзбейтін бетке орнатпаңыз, оны жұмыс кезінде жаппаңыз, бұл құрылғының жұмысының бұзылуына және сынуына әкеліп соқтыруы мүмкін.
- Аспапты ашық ауада пайдалануға тыйым салынады: құрылғы корпусының ішіне су немесе бөгде заттардың түсуі оны қатты зақымдауы мүмкін.
- Құрылғыңыз тек теңіз деңгейінен 2000 м-ден төмен арналған.
- Аспапты тазалар алдында оның электр желісінен өшіріліп, толық суығанына көз жеткізіңіз. Аспапты тазалау бойынша нұсқауларды қатаң ұстаныңыз.

STOP *Аспап тіреуіш және корпусын суға батыруға ТЫЙЫМ САЛЫНАДЫ!*

- Шәйнекке арналған тұғыр және қосқышқа сұйықтық төгіп алмаңыз.

- Бұл аспап физикалық, жүйке немесе психикалық ауытқулары бар немесе тәжірибесі мен білімі жетіспейтін адамдардың (оның ішінде балалардың) қолдануына арналмаған, мұндай тұлғалар қадағаланып, олардың қауіпсіздігі үшін жауап беретін тұлға осы аспапты қолдануға қатысты нұсқау жасалған жағдайлардан басқа. Балалардың аспаппен, оның жинақтаушыларымен, сонымен қатар зауыттық орамымен ойнауына жол бермеу мақсатында қадағалап отыру қажет. Құрылғыны тазалау және қызмет көрсетуді балалар ересектердің қарауынсыз жасамауы тиіс.
- Аспапты өздігіңізбен жөндеуге немесе құрылымына өзгеріс енгізуге тыйым салынады. Қызмет көрсету және жөндеу бойынша барлық жұмыстарды авторландырылған сервис-орталық жасауы керек. Біліксіз жасалған жұмыс аспаптың бұзылуына, жарақат пен мүлік зақымдануына әкеліп соқтыруы мүмкін.

STOP

НАЗАР АУДАРЫҢЫЗ! Аспапты кез келген ақауларда пайдалануға тыйым салынады.



Техникалық сипаттамалары

Үлгі	SkyKettle RK-G210S
Қуаты.....	1850–2200 Вт
Кернеуі	220–240 В~, 50 Гц
Электр тоғымен зақымданудан қорғау.....	I дәреже
Көлемі.....	1,7 л
Корпус материалы.....	термотұрақты шыны
Автоматты сөндіру:	
• қайнаған кезде	
• тіреуіштен алған кезде	
• су жеткіліксіз болған кезде	
Басқару типі.....	электрондық, қашықтықты (Sky. Умный дом и сервисы)
Деректерді беру хаттамасы.....	Bluetooth v4.0
Операциялық жүйелерінде қолдау.....	iOS, Android
Байланыс тобы	Strix®
Суды жылыту температурасын таңдау.....	40, 55, 70, 85, 100 °C
Қызуды ұстап тұрады.....	бар
Жұмыс индикациясы	светодиодтік, дыбысты
Қыздыру элементінің түрі	жасырын
Тіреуіште айналу.....	360°
Электр бау сақтауға арналған ұяшық.....	бар
Габаритті өлшемдері	
(ені × биіктігі × ұзындығы)	158 × 224 × 218 мм
Таза салмағы	1 кг
Электр бау ұзындығы	0,7 м
Жинақ	
Электр шәйнек.....	1 дана
Шәйнекке арналған тұғыр.....	1 дана
Қосымша басқару тақтасының қосымшасы.....	2 дана
Пайдалану бойынша нұсқаулық/Кепілдік талоны.....	1 дана

Пайдалану бойынша нұсқаулық / Кепілдік талоны.....1 дана

Өндіруші осындай өзгерістер туралы қосымша хабарламастан өз өнімін жетілдіру барысында оның дизайны, жинағы, сонымен қатар бұйымның техникалық сипаттамаларына өзгеріс енгізуге құқылы. Техникалық сипаттамаларда $\pm 10\%$ қателікке жол беріледі.

Үлгі құрылымы (A1 сурет, 3 бет)

1. Қақпақ
2. Су деңгейі шкаласы бар корпус
3. Қақпақты ашатын түймешік
4. Су температурасын тәртіптемесі индикаторы
5.  батырмасы – шәйнекті қосу/өшіру
6.  батырмасы – су температурасын тәртіптемесі таңдау, басқару панелін құрсаулау
7. Тұтқа
8. Электр қоректендіру бауы
9. Электр бауды сақтауға арналған ұяшықты тіреуіш
10. Қосымша басқару тақтасының қосымшасы

I. АЛҒАШҚЫ ҚОСАР АЛДЫНДА

Бұйым мен оның құрамдастарын қораптан абайлап шығарыңыз. Барлық орау материалдары мен жарнамалық жапсырмаларды алып тастаңыз.



Корпусағы ескертетін жапсырма, жапсырма-көрсеткіш (бар болса) және бұйымның сериялық нөмірі бар кестешені орнында міндетті түрде сақтаңыз!

Тасымалдау немесе төмен температураларда сақтаған соң аспапты қосаралдында кем дегенде 2 сағатқа бөлме температурасында ұстау керек.

Құралдың тұрқын ылғалды шүберекпен сүртіңіз. Алмалы-салмалы бөлшектерін жылы сумен жуып, электр желісіне қосар алдында құралдың барлық элементтерін мұқият кептіріңіз.



Құралды өндіру және сақтау, сондай-ақ дезинфекциялау кезінде пайда болған шаң мен мүмкін болатын бөгде заттардан жою үшін өлшемді шәкілдің максималды белгісіне дейін шәйнекке су құйыңыз, оны кейін қайнатыңыз.

II. АСПАПТЫ ПАЙДАЛАНУ

Тұғырлы шәйнекті қатты тегіс құрғақ көлденең бетке орнатыңыз. Орнату барысында қайнағанда шығатын будың тұсқағаздар, декоративті жабындылар, электрондық аспаптар мен жоғары ылғалдылық пен температурдан зардап шегуі мүмкін басқа да заттарға тимегенін қадағалаңыз.



Электр сымын қажетті ұзындығы бойынша жазыңыз. Артық бөлігін түпқойма астындағы қуысқа орналастырыңыз. Қажеттілікке қарай керекті қуаты бар ұзартқышты қолданыңыз (2,5 кВт кем емес).

SKY. Умный дом и сервисы қосымшасы арқылы құрылғыны қашықтан басқару

SKY қосымшасы смартфон немесе планшет арқылы құрылғыны қашықтан жақын жерде бақылауға мүмкіндік береді.

1. Өзіңіздің смартфон немесе планшетіңізге SKY қосымшасын App Store немесе Google Play қосымша магазиндері-

зиндерінен жүктеуге болады (пайдаланылатын құрылғының операциялық жүйесіне байланысты).

- i** Минималды қолдалатын операциялық жүйені компанияның www.redbt.com ресми сайтында немесе App Store және Google Play дүкендеріндегі қосымшаның сипаттамасынан анықтаңыз.
- 2. SKY қосымшасын іске қосыңыз, аккаунтты жасаңыз және және экрандағы көмекші сөздерді орындап отырыңыз.
- 3. Күту режимінде  түймесін басып, бірнеше секунд ұстап тұрыңыз, аспап үш қысқа дыбыстық сигнал беріп. Жалғау барысында температура шамаларының индикаторлары кезек-кезекпен жанады. Аспап үш қысқа дыбыстық сигнал беріп, күту режиміне ауысады
- i** Егер 30 секунд бойы қосылыс орнатылмаған болса, *аспап екі қысқа дыбыстық сигнал беріп, күту режиміне ауысады.*
- 4. Құралдың қашықтықтан басқару мүмкіндіктерін ажырату үшін дыбыс шыққанға дейін  батырмасын басыңыз және ұстап тұрыңыз. Қосылыс үзілген кезде температура шамалары жыпылықтайды.
- i** Тұрақты байланысты қамтамасыз ету үшін ұялы құрылғы құралдан 15 метрден астам емес жерде болуы керек

<https://skydom.com/gateway> мекенжайында қолжетімді Gateway қолданбасы немесе QR кодын сканерлеу арқылы Интернет арқылы әлемнің кез келген жерінен жабдықты басқаруға болады:



Gateway қолданбасы үйдегі Sky сериялары мен мобильді құрылғы арасындағы көпір болады.

Gateway қолданбасы арқылы құрылғыларды қашықтан басқару

1. «Аспап арқылы құрылғыны қашықтан басқару» бөлімін орындай отырып, негізгі басқару қолданбасы арқылы құрылғыны қашықтан басқару құралын орнатыңыз. Ақылды үй және қызметтер»
2. Жоғарыдағы сілтемеден шлюз ретінде үйде қалдырғыңыз келетін смартфонға немесе планшетке Gateway қолданбасын жүктеп алып, орнатыңыз. Сіздің мобильді құрылғыңызда Android операциялық жүйесі орнатылған болуы керек, оған қойылатын минималды талаптар компанияның www.redbt.com ресми сайтында немесе Google Play дүкеніндегі қолданбаның сипаттамасында көрсетілген. Құрылғының Интернетке (3G, LTE, Wi-Fi, т.б.) қосылғанын, Bluetooth қосулы екенін және геолокация қосылғанын тексеріңіз.
3. Gateway қолданбасына негізгі басқару қолданбасымен (Sky. Умный дом и сервисы).
4. Шлюз қолданбасында сканерлеу қызметін қайта іске қосу үшін экранның жоғарғы жағынан төмен сырғытыңыз, тіркелгіңіздегі құрылғылар қолжетімді құрылғылар тізімінде пайда болады.

HAZAP АУДАРЫҢЫЗ:



Тұрақты қосылымды қамтамасыз ету үшін Gateway қолданбасы бар үй смартфонға немесе планшеті сіз пайдаланып жатқан тұрмыстық құрылғылардан 15 метрден аспауы керек.



Gateway қолданбасын «Sky. Умный дом и сервисы» бағдарламасымен бірге орнатпаңыз. Ақылды үй және



қызметтер» бір мобильді құрылғыда. Бұл қолданбалардың бұзылуына әкелуі мүмкін.
Gateway қолданбасы тек «Sky. Умный дом и сервисы».

Gateway қашықтан басқару қолданбасына бірнеше мобильді құрылғылар қосыла алады, яғни бірнеше пайдаланушы бір құралды басқара алады. Бұл жағдайда құрылғы соңғы қабылданған пәрменді орындайды (қосымша бір уақытта тек бір тіркелгімен жұмыс істей алады). Осыған байланысты құрылғыны екі қолданба арқылы бір уақытта басқару мүмкін емес (бір уақытта құрылғыны жақын және алыс аймақтардан басқара алмайсыз).

Суды қайнату

1. Тұғырдан шәйнекті алып тастаңыз. Ашылу батырмасын басыңыз.
2. Шәйнекке су құйыңыз. Шәйнектегі судың деңгейі қапталдағы MIN және MAX белгісінің арасында болуы керек. Егер шәйнекті MAX белгісінен жоғары толтырсаңыз, қайнаған кезде қайнаған су шашырауы мүмкін. Егер сутым аз болса, аспап алдын ала өшіп қалуы мүмкін.



НАЗАР АУДАРЫҢЫЗ! Аспап тек су қайнатуға арналған.

3. Шәйнектің қақпағын жабыңыз және шәйнекті орнына қойыңыз. Құрал егер дұрыс орнатылса жұмыс істейтін болады.
4. Құралды электр желісіне қосыңыз. Қызу температурасының индикаторлары жыпылықтайды. Құралды күту режиміне өтеді.

5. қосу/ажырату батырмасын басыңыз су қайнату үшін. Колбаның жарығы жағылып, суды ысыту үрдісі басталады.
 6. Қызу барысында шыны түтік жарығының түсі өзгереді.
 7. Судың қыздырылуы аяқталғаннан кейін аспап үш қысқа дыбыстық сигнал беріп, шыны түтік жарығы сөнеді, аспап күту режиміне ауысады (индикация жоқ).
 7. Суды қыздыру үдерісін тоқтату үшін батырмасын басыңыз немесе шәйнекті түпқоймадан алып тастаңыз.
- A2** (4 бет) суретінде көрсетілгендей, басқару панелінің түймелерін тек саусақтардың жастықшаларын ғана басыңыз. Тырнақтарды басу түймелердің зақымдануына әкелуі мүмкін!
- Қосымша басқару тақтасының қосымшасы ауыстыру тәртібін **A3** схемасынан қар (5 бет).



Қайнатусыз суды ысыту

1. Суды қайнатусыз 40, 55, 70 немесе 85°C дейін қыздыру үшін, күту режимінде батырмасы көмегімен қажетті температураны таңдаңыз (таңдалған шама жанында индикатор жанады).
2. Егер шәйнектегі су температурасы белгіленген шамадан жоғары болса, батырмасын басқаннан кейін аспап үш қысқа дыбыстық сигнал беріп, таңдалған температураны ұстап тұру режиміне ауысады.
2. Судың қыздырылуы аяқталғаннан кейін аспап үш қысқа дыбыстық сигнал беріп, аспап температураны ұстап тұру режиміне ауысады (ұсталынып тұратын температура шамасының индикаторы жанады).

3. Температураны ұстап тұру үрдісін тоқтату үшін  батырмасын басыңыз немесе шәйнекті түпқоймадан шешіңіз.

Берілген су температурасын сақтау режимі

Бұл режим суды ысытқаннан кейін және алдын ала қойылған су температурасын (40, 55, 70 немесе 85°C) автоматты түрде 12 сағат ұстап тұрады. Егер температура таңдалғаннан төмен түссе, онда автоматты түрде жылыту элементі қосылады. Қайта қайнату болмайды. Құрылғы күту режиміне өтеді жұмыстың соңында.

Температураны ұстап тұру режимін қосу үшін қайнату үрдісінде  батырмасы көмегімен қажетті температураны таңдаңыз (таңдалған шама жанында индикатор жанады). Режимді сөндіру үшін қайнату үрдісінде, температура индикациясы сөнбегенше  батырмасын басыңыз.

Дыбыс белгілерін ажырату

Дыбыстық сигналдарды күту режимінде сөндіру және қайта қосу үшін  батырмасын басып, бірнеше секунд ұстап тұрыңыз.

-  Дыбыстық сигналдар қайта қосылған кезде аспап қысқа дыбыстық сигнал береді.

Қауіпсіздік жүйесі

- Шәйнек су қайнағаннан кейін немесе түпқоймадан алу кезінде автоматты ажыратылу жүйесімен жабдықталған.
- Шәйнектің ішінде су жоқ кезде немесе жеткіліксіз болған кезде қатты қызып кетуден автоматты қорғаныс істеп кетеді. Оны суығанша күтіңіз. Одан кейін құрал жұмысқа дайын болады.

III. АСПАПТЫ КҮТУ

Тазалар алдында шәйнекті электр желісінен ажыратып, суытыңыз. Шәйнек пен тұғырды ара-тұра дымқыл жұмсақ мамен тазартып отырыңыз.

-  *Шәйнек, тұғыр, электр бау немесе штепсельді суға батырмаңыз: электр түйіспелер суға тимеуі тиіс!*

Аспапты тазалау барысында қатты сулықтар немесе сіңіргіштер абразивті паста ларды қолдануға ТЫЙЫМ САЛЫНАДЫ. Сондай-ақ кез келген химиялық агрессивті немесе асқа жанасатын заттармен бірге қолдануға кеңес берілмеген басқа да заттарды қолдануға болмайды.

Пайдалану барысында, қолданылатын судың құрамына байланысты аспаптың ішкі қабырғаларында, қыздыру элементінде қақ тұруы мүмкін. Оларды кетіру үшін ас үй техникасына арналған тазалау және қақ кетіруге арналған арнайы қырмайтын заттарды қолданыңыз. Тазалау құралының орамындағы нұсқаларды ұстаныңыз.

-  **НАЗАР АУДАРЫҢЫЗ!** Шәйнекті қайта пайдаланар алдында электр түйіспелердің құрғақтығына көз жеткізіңіз!

Сақтау және тасымалдау

Құралды құрғақ желденетін жерде жылыту аспаптарынан алыс және тікелей күн сәулелерден алыс сақтаңыз.

Тасымалдау және сақтау кезінде құралдың зақымдануына және/немесе ораманың бүтіндігіне әкелуі мүмкін құралды механикалық әсерлерге ұшыратуға тыйым салынады.

Құралдың орамасын су мен басқа да сұйықтықтардан сақтау қажет.

IV. СЕРВИС-ОРТАЛЫҚҚА ЖОЛЫҒАР АЛДЫНДА

Ақау	Ықтимал себеп	Жою тәсілі
Шәйнек қосылмайды	Электр қоректендіру жоқ	Шәйнекті жұмыс істейтін электр розеткіге қосыңыз
Басқару панелінде 40° және 85° индикаторлары жыпылықтайды. Шәйнек іске қосылмайды	Аспап аса суып кеткен. Температура датчигі ақаулы	Аспапты жылы үй-жайға 2 сағатқа орналастырыңыз
Шәйнек алдын ала өшеді	Қыздыру элементінде қақ тұрды	Қыздыру элементін қақтан тазартыңыз («Аспапты күту» тарауын қараңыз)
Жұмыс кезінде бөгде иіс пайда болады	Аспап жаңа, иіс қорғаныс жабындысынан шығады	Аспапты мұқият тазалаңыз. Иіс бірнеше қоспалардан соң кетеді
Шәйнек бірнеше секундтан соң өшеді	Шәйнекте су жоқ. Қызып кетуден қорғаныс қосылып кеткен	Аспапты электр желісінен ажыратып, оны толық суытыңыз. Шәйнекті ары қарай пайдалану үшін шәйнекті жоғары белгіге MIN жеткізе толтырыңыз
Синхронизация лау әрекеті сәтсіз болды	Ұялы құрылғыда Bluetooth функциясы ажыратылған	Ұялы телефонда Bluetooth функциясын қосыңыз
	Ұялы құрылғыдағы "Sky. Умный дом и сервисы" қосымшасы белсенді емес	Ұялы құрылғыдағы "Sky. Умный дом и сервисы" қосымшасы ашыңыз
	Синхронизацияланатын құралдар тым алыс	Құрылғылар бір бірінен 15 метр шегінде екендігіне көз жеткізіңіз

Ақау	Ықтимал себеп	Жою тәсілі
Жарық жоқ	Орындау қажет тастауға параметрлерін	Екінші дыбыс сигналы естілгенге дейін  түймесін басып, ұстап тұрыңыз
Шәйнек қайнатпайды немесе қайнау уақыты тым ұзақ	Қайнау уақыты дұрыс емес	"Sky. Умный дом и сервисы" мобильді қолданбасында қайнау уақытын реттеңіз

i Егер қателікті дұрыстай алмасаңыз, авторизацияланған сервистік орталыққа жүгініңіз.

V. КЕПІЛДІК МІНДЕТТЕМЕЛЕР

Кепілдік талоны қолдану нұсқаулығының соңында орналасқан!

Осы бұйымға сатып алынған сәттен 12 ай мерзіміне кепілдік беріледі. Өндіруші кепілдік кезеңі ішінде жөндеу, бөлшектерді ауыстыру немесе бүкіл бұйымды ауыстыру жолымен кез келген зауыттық ақауларды жоюға міндеттенеді. Кепілдік тек сатып алу күні түпнұсқалық кепілдік талонында дүкен мөрмен және сатушы қолымен расталған жағдайда ғана күшіне енеді. Осы кепілдік тек бұйым пайдалану бойынша нұсқаулыққа сәйкес қолданылған, жөнделмеген, бұзылмаған және онымен дұрыс жұмыс істемеу нәтижесінде зақымданбаған, сонымен қатар бұйымның толық жинағы сақталған жағдайда танылады. Осы кепілдік бұйымның табиғи тозуына және шығын материалдарына таралмайды (сүзгілер және т. б.). Бұйымның қызмет мерзімі мен кепілдік міндеттемелердің жарамдылық мерзімі өндірілген кезден бастап немесе бұйым жасалған кезден бастап есептеледі (егер сатылған күнін анықтау мүмкін болмаса). Аспаптың

өндірілген кезі бұйым корпусындағы сәйкестендіру жапсырмасында орналасқан сериялық нөмірден табуға болады. Сериялық нөмір 13 белгіден тұрады. 6-ші және 7-шы белгілер айды, 8-ші – құрылғы шыққан жылды білдіреді.

0	0	0	0	0	1	1	2	3	3	3	3	3
---	---	---	---	---	---	---	---	---	---	---	---	---

1 – өндірілген айы (01 – қаңтар, 02 – ақпан ... 12 – желтоқсан)
 2 – өндірілген жылы (1 – 2021 ж., 2 – 2022 ж. ... 0 – 2030 ж.)
 3 – үлгінің сериялық нөмірі

Өндірушінің белгілеген құралдың қызмет ету мерзімі бұйымды пайдалану қолданылатын техникалық стандарттар және осы нұсқаулыққа сәйкес жүзеге асырылу шарттарында сатып алынған күннен бастап 3 жылды құрайды.

КЕПІЛДІК ҚЫЗМЕТ КӨРСЕТУДІҢ ШАРТТАРЫ

Осы бағдарлама тауар сатылған күннен 12 ай ішінде кепілдік міндеттемелерді қамтиды немесе өндірілген кезден есептеледі (егер сату күнін анықтау мүмкін болмаса). Аспаптың өндірілген кезі бұйым корпусындағы сәйкестендіру жапсырмасында орналасқан сериялық нөмірден табуға болады. Сериялық нөмір 13 белгіден тұрады. 6-ші және 7-шы белгілер айды, 8-ші – құрылғы шыққан жылды білдіреді. Тек клиент кепілдік қызмет көрсету шарттарын ұстанғанда ғана мерзімдер қолданылады. Осы кепілдік өнеркәсіптік және/немесе коммерциялық мақсатта пайдаланылатын бұйымдарға таралмайды.

Сату кезінде сатушы кепілдік талонын дұрыс толтыруын, аппараттың сериялық нөмерін, сату мерзімін көрсетуін, мөр басуын, сонымен қатар қол қоюын қадағалаңыз. Өнімді, жиынтықтылығын, технакалық жағдайын тексеріңіз, кепілдік шарттарымен танысып, қол қойыңыз.

Кепілдік талонында көрсетілген деректерге өзгеріс енгізуге, өшіруге немесе қайтадан жазуға болмайды. Кепілдік келесіден туындаған зақымдары бар бұйымдарға таралмайды:

- дұрыс пайдаланбау, ұқыпсыз қолдану, дұрыс қоспау, ілеспе нұсқаулықты ұстанбау;
- дұрыс пайдаланбау, ұқыпсыз қолдану немесе жазатайым оқиға себебінен туындаған механикалық, жылулық және басқа зақымдардан;
- тазалап және ауыстырып тұруды талап ететін сүзгілерді, шаң жинағыштарды және басқа бөліктер мен аксессуарларды уақытында тазаламаудан;
- ішіне бөгде зат, сұйықтық, жәндіктер, кеміргіштер және т.б. түсуінен;
- электр бауы зақымдануынан;
- осы бұйымды пайдалану ережелерінде көрсетілгенінен басқа кернеумен немесе қоректендіретін желінің стандартты параметрлеріне сәйкес келмейтін желіге қосудан;
- бұйым құрылымы өзгерістерін туындатқан біліксіз жөндеуден және басқа араласудан;
- тойтарылмас күш әсерінен (өрт, тасқын, найзағай және басқа);
- бұйымның ыстыққа төзімді емес бөліктеріне жоғары сыртқы температураның әсерінен;
- сериялық нөмірі өзгертілген, жойылған немесе анық басылмаған.

Кепілдік нақты тозу мерзімі бар тораптар, механизмдер мен аксессуарларға (шаң сорғыш щеткалары, мультипісіргіштердің металл табақтары мен күйікке қарсы жабындылары бар пісіруге арналған қалыптар, шырын сыққыштардың торпышақтары, пышақтар, қаптаршаң жинағыштар, ауыстырылатын сүзгілер, сусабындар, сұйықтықтар және т.б.), сонымен қатар аккумуляторлық қоректену көздеріне және қоректену батареяларына таралмайды. Пайдалану бойынша нұсқаулыққа сәйкес кепілдіктің әрекетіне аспаққа кезеңді қызмет көрсету бойынша жұмыстар жатпайды.

Сіздің аймақта сервистік орталықтардың бары туралы ақпаратты сондай-ақ www.redbt.company сайтынан нақтылауға болады. Қазақстан Республикасында пайдаланушы қолдау қызметі: тел. +7 777 747 40 44 (Қазақстан Республика бойынша телефон соғу тегін).



Орам, пайдаланушы нұсқаулығы, сондай-ақ құралдың өзін қалдықтарды қайта өңдеу бойынша жергілікті бағдарламаға сәйкес утилизациялау керек. Мұндай бұйымдарды қарапайым тұрмыстық қоқыспен бірге лақтырмаңыз.

УСЛОВИЯ ГАРАНТИЙНОГО ОБСЛУЖИВАНИЯ

При продаже проследите, чтобы продавец правильно заполнил гарантийный талон, указал серийный номер изделия, дату продажи, поставил свою подпись и печать. Проверьте комплектность и техническое состояние изделия, ознакомьтесь с условиями гарантии и поставьте свою подпись. Не допускается вносить изменения, стирать или переписывать данные, указанные в гарантийном талоне.

Информацию о наличии сервисных центров в вашем регионе можно уточнить на сайте www.redbt.company. Служба поддержки пользователей в России: тел. 8 (800) 511-86-19 (звонок по России бесплатный).

Адрес организации, уполномоченной на принятие претензий от покупателей и производящей ремонт и техническое обслуживание изделия (ООО «РЭД»): 127247, Москва, Дмитровское ш., д. 100, стр. 2, этаж 7, пом. 47386.

Если вы недовольны качеством сервисного обслуживания (установленные требованиями Закона о защите прав потребителей сроки на устранение неисправностей по гарантии превышены, отсутствуют запасные части, некачественно выполнен ремонт и т. д.), обращайтесь в головной сервис-центр по телефону 8 (800) 511-86-19 или заполните форму на официальном сайте www.redbt.company. Благодаря обратной связи мы исправим возникающие недочёты, чтобы сервис был качественным, своевременным и удобным. Спасибо за вашу помощь.

Гарантийный талон

Заполняется фирмой-продавцом / Сатушы фирма толтырады

Дата продажи / Сатылған күні

Серийный номер / Сериялық нөмір

Фирма-продавец / Сатушы фирма

Подпись продавца / Сатушының қолы

Печать фирмы-продавца / Сатушы фирманың мері

Изделие надлежащего качества, укомплектовано, технически исправно, претензий не имею. С условиями гарантии озна-
комлен.

Бұйымның сапасы жарамды, жинақталған, техникалық жөн, шағымым жоқ. Кепілдік шарттарымен таныстым.

Подпись покупателя / Сатып
алушының қолы

www.redbt.com

Made in China

RK-G210S-RED-UM-2