

# GALATEC

ИНСТРУКЦИЯ ПО ЭКСПЛУАТАЦИИ

## Термопот

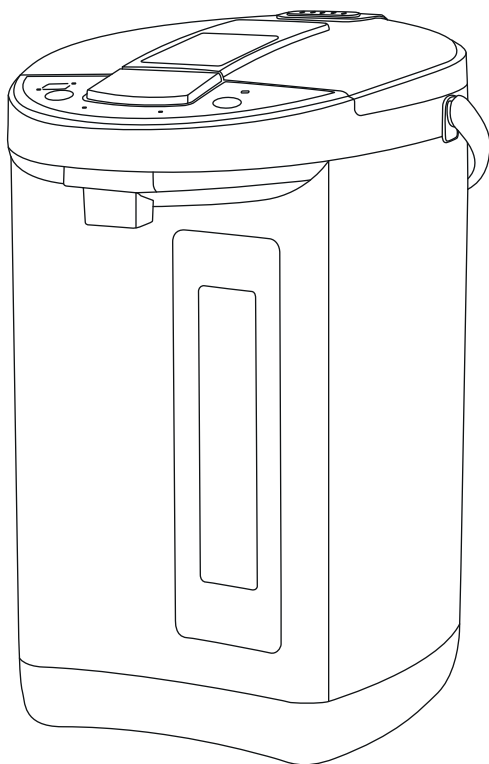

20 ЛЕТ  
ДЛЯ ВАС ...

Модель: **TP-500**



## **УВАЖАЕМЫЙ ПОКУПАТЕЛЬ**

Поздравляем Вас с покупкой термопота Galatec!

Во избежание недоразумений, убедительно просим Вас внимательно изучить данное Руководство по эксплуатации до того, как начнете эксплуатировать изделие. Позаботьтесь о сохранности настоящего Руководства в течение всего периода эксплуатации и передайте его вместе с прибором, если он перейдет к другому владельцу.

Изготовитель не несет ответственности за какие-либо повреждения или неисправности, вызванные ошибками при установке изделия или несоблюдением правил по установке и эксплуатации, перечисленных в данном Руководстве.

Изображения, приведенные здесь, предоставлены для справки, фактический внешний вид изделия может отличаться.

# КОМПЛЕКТАЦИЯ

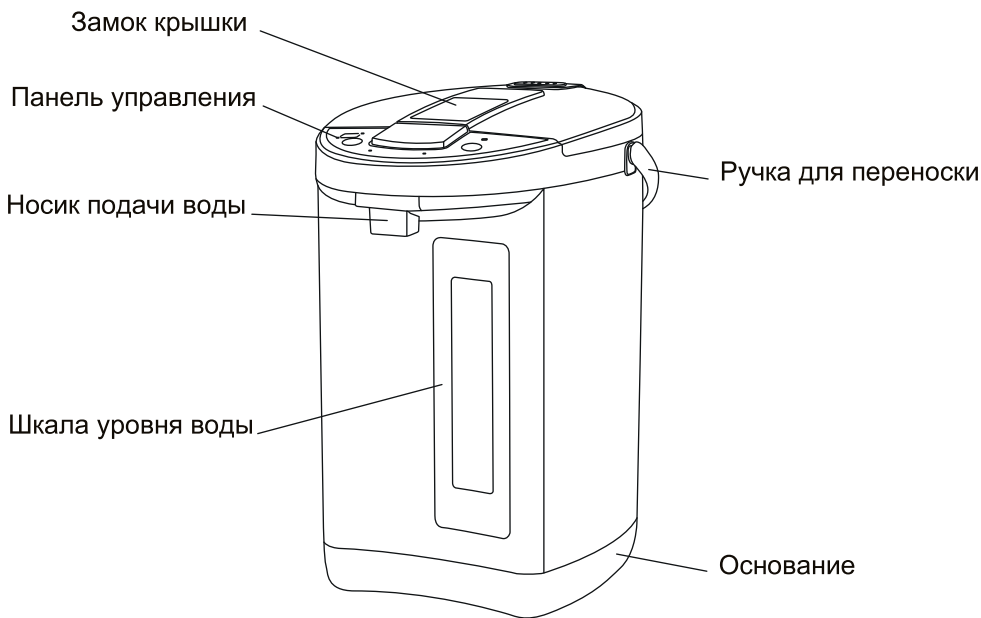

## Как открыть верхнюю крышку

Нажмите кнопку рычага открывания крышки на верхней крышке

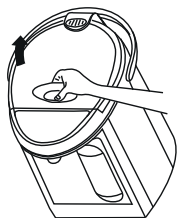

## Как снять верхнюю крышку с корпуса

Нажмите на шарнир крышки, затем откройте крышку и потяните вверх

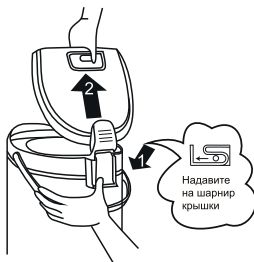

## Как прикрепить верхнюю крышку к корпусу

Нажмите на шарнир крышки, совмещая вращающийся стержень верхней крышки с шарниром, затем отпустите шарнир крышки, и верхняя крышка защелкнется на месте

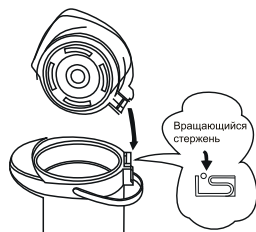

Набор воды автоматическим диспенсером

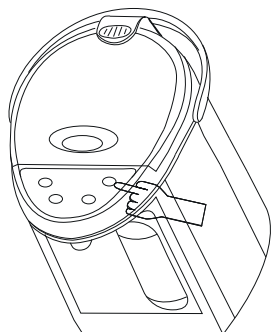

Рычаг подачи воды в чашку

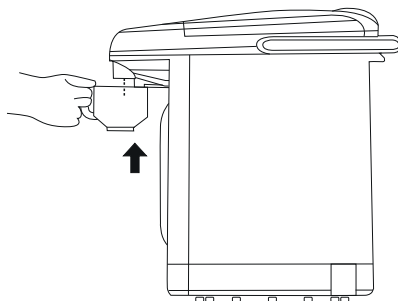

## ПАНЕЛЬ УПРАВЛЕНИЯ

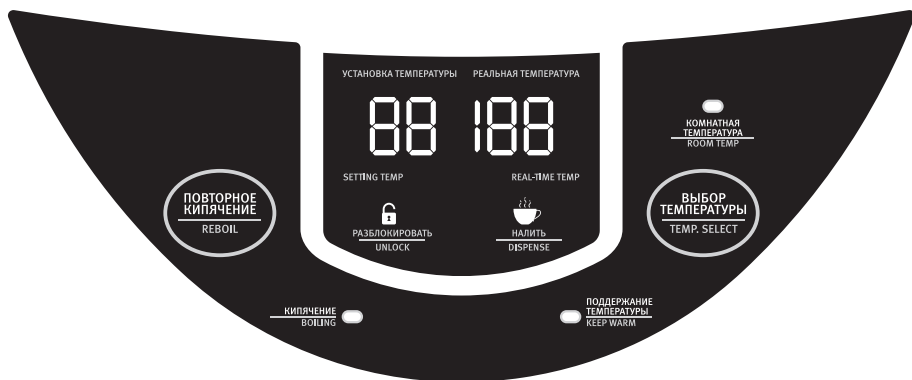

### Кнопка «Налить»:

По окончании кипячения воды нажмите кнопку «Разблокировать», а затем кнопку «Налить», чтобы набрать воду в емкость.

### Кнопка «Повторное кипячение»:

Индикатор «Кипячение» горит по умолчанию. Нажмите кнопку «Повторное кипячение» в режиме «Поддержание температуры», чтобы активировать режим кипячения. После кипячения температура воды в режиме «Поддержания температуры» поднимется до 98°C.

### Кнопка «Разблокировать»:

По соображениям безопасности устройство автоматически блокирует панель управления от случайного наливания воды во время кипячения и после каждого

каждого использования.

### **Кнопка «Выбор температуры»:**

Нажмите эту кнопку для выбора желаемой температуры, которая будет поддерживаться после кипячения воды. Диапазон температур от 45С° до 95С°, есть также режим «Комнатная температура» (без нагрева). Шаг переключения температуры — 10С°.

## **МЕРЫ БЕЗОПАСНОСТИ**

Внимательно прочитайте данную инструкцию перед эксплуатацией прибора во избежание поломок при использовании.

Перед первоначальным включением проверьте, соответствуют ли технические характеристики, указанные на изделии параметрам электросети.

Неправильное обращение может привести к поломке изделия, нанести материальный ущерб и причинить вред здоровью пользователя.

Использовать только в бытовых целях. Прибор не предназначен для промышленного применения.

Если устройство не используется, всегда отключайте его от электросети.

Не погружайте прибор и шнур питания в воду или другие жидкости. Если это случилось, немедленно отключите устройство от электросети и, прежде чем пользоваться им дальше, проверьте работоспособность и безопасность прибора у квалифицированных специалистов.

При повреждении шнура питания его замену, во избежание опасности, должен производить изготовитель или уполномоченный им сервисный центр, или аналогичный квалифицированный персонал.

Следите за тем, чтобы шнур питания не касался острых кромок и горячих поверхностей.

При отключении прибора от электросети, беритесь за вилку, а не тяните за шнур.

Устройство должно устойчиво стоять на сухой ровной поверхности. Не ставьте прибор на горячие поверхности, а также вблизи источников тепла (например, электрических плит), занавесок и под навесными полками.

Никогда не оставляйте включенный прибор без присмотра.

Прибор не предназначен для использования лицами (включая детей) с пониженными физическими, чувственными или умственными способностями или при отсутствии у них опыта или знаний, если они не находятся под контролем или не проинструктированы об использовании прибора лицом, ответственным за их безопасность.

Дети должны находиться под контролем для недопущения игры с прибором.

### ***ВНИМАНИЕ: Не открывайте крышку, пока вода кипит.***

Перед включением убедитесь, что крышка плотно закрыта, иначе не сработает система автоматического отключения при закипании и вода может выплеснуться.

Устройство предназначено только для нагрева воды. Запрещается использование в других целях — это может привести к поломке изделия.

Если изделие некоторое время находилось при температуре ниже 0°C, перед включением его следует выдержать в комнатных условиях не менее 2 часов.

Производитель оставляет за собой право без дополнительного уведомления вносить незначительные изменения в конструкцию изделия, кардинально не влияющие на его безопасность, работоспособность и функциональность.

## ПОДГОТОВКА К РАБОТЕ

Распакуйте изделие.

Откройте крышку, потянув клавишу на себя.

Залейте в поттер воду, не превышая отметку максимального уровня воды.

Вскипятите и слейте воду. Повторите эту процедуру. Поттер готов к использованию.

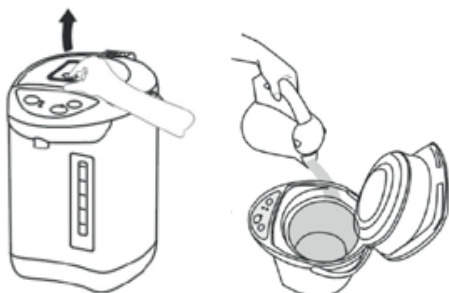

### Осторожно!

Во избежание выкипания воды, следите за тем, чтобы вода не опускалась ниже отметки «Refill»

## ВКЛЮЧЕНИЕ

Вставьте штекер сетевого шнура в разъем на корпусе поттера, а вилку - в сетевую розетку.

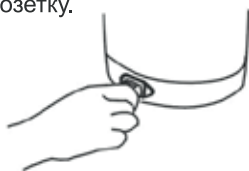

### Осторожно!

Убедитесь, что рабочее напряжение прибора соответствует напряжению сети.

## РЕЖИМ ПОДДЕРЖАНИЯ ТЕМПЕРАТУРЫ

• Кипячение начнется автоматически при включении питания и в случае наличия холодной воды внутри. При этом индикатор кипячения на панели управления будет гореть красным цветом.

- После завершения процесса кипячения термопот автоматически переключится в выбранный режим поддержания температуры (по умолчанию 85°C); режим поддержания температуры можно регулировать при помощи нажатия на кнопку выбора режима, при этом будет производиться последовательное переключение 95°C ->85°C -> 65°C -> 55°C -> 45°C ->95°C.

- При снижении температуры воды ниже выбранного режима поддержания температуры термопот будет автоматически подогревать ее до заданного значения.

## НАЛИВ ВОДЫ

Разлить воду из поттера можно двумя способами:

(1) при нажатии кнопки налива воды

(2) при нажатии чашкой на кнопку под носиком налива

Во избежание выкипания регулярно доливайте воду, чтобы ее уровень в приборе был не ниже отметки «REFILL»



### Осторожно!

Не открывайте крышку поттера во время нагрева воды.

Нажмите на кнопку разблокировки для того, чтобы разблокировать функцию налива воды. Панель управления будет заблокирована автоматически спустя 10 секунд при отсутствии какого-либо активного взаимодействия с панелью управления.

**Внимание!** В случае длительного перерыва в использовании функции налива воды электрическая помпа может работать некорректно; чтобы исправить это нужно всего лишь открыть и закрыть крышку термопота.

- Если в процессе кипячения нажать на кнопку «повторное кипячение», кипячение прекратится, а термопот перейдет в режим работы «Термос» (без подогрева). При этом вода в нем будет постепенно остывать до комнатной температуры естественным путем, подогрев будет выключен.

- Если при работе в режиме поддержания температуры нажать на кнопку «повторное кипячение» дважды, термопот переключится в режим «Термос» (без подогрева)

- Чтобы выйти из режима «Термос» (без подогрева) нажмите на кнопку «повторное кипячение» еще раз



# ОЧИСТКА И УХОД

Перед очисткой всегда отключайте устройство от электросети и давайте ему полностью остыть.

Слейте всю воду через горловину, открыв крышку.

Ни в коем случае не мойте поттер проточной водой. Протрите корпус влажной тканью, а затем вытрите насухо. Не применяйте абразивные чистящие средства, металлические мочалки и щётки, а также органические растворители.

Регулярно очищайте изделие от накипи специальными средствами, которые можно приобрести в торговой сети. Применяя чистящие средства, следуйте указаниям на их упаковке.

## ХРАНЕНИЕ

Перед хранением убедитесь, что прибор отключен от электросети и полностью остыл.

Выполните все требования раздела ОЧИСТКА И УХОД.

Храните прибор в сухом прохладном месте.

## УДАЛЕНИЕ НАКИПИ

1. Для удаления накипи наполните поттер до максимального уровня водой с разведенным в ней столовым уксусом или лимонной кислотой в пропорции 2:1 до максимальной отметки.

2. Доведите жидкость до кипения и оставьте ее на час. Слейте и протрите сухой тканью.

3. Если после этого накипь не исчезла, проделайте данную процедуру несколько раз до полного удаления.

## ТЕХНИЧЕСКИЕ ХАРАКТЕРИСТИКИ

Модель	Мощность	Объем	Напряжение
ТР-500	1200-1430 Вт	5,0 л	220-240 В, 50/60 Гц

# НЕИСПРАВНОСТИ И СПОСОБЫ УСТРАНЕНИЯ

Неисправность	Причины	Способ устранения
Нет питания	А. Сетевой шнур не вставлен в розетку. В. Сетевой шнур перегорел.	А. Проверьте электропитание. В. Заменить.
Нет подачи воды	А. Не плотно закрыта крышка В. Плохо затянут болт крышки.	А. Установите поттер правильно. В. Затяните болт
Нет подачи воды при нажатии на кнопку налива воды	А. Микро-выключатель не работает. В. Электронасос не работает. С. Забит канал подачи воды	Заменить
Индикатор нагрева включен, но вода не нагревается.	Нагревательный элемент перегорел или не закреплен.	Заменить или закрепить
Индикатор нагрева отключен и индикатор режима температуры отключен.	Неисправность резистора/лампы	Заменить
После нажатия кнопки RE-BOLLING, вода не нагревается.	А. Микро-выключатель не работает В. Неисправный контакт. С. Неисправность панели управления.	А. Заменить В. Проверьте контакт. С. Обратиться в сервисный центр
Не поддерживается температура.	Неисправность системы температурного контроля.	Обратиться в сервисный центр
Поттер включен, но не переходит в режим кипячения	Если температура воды внутри выше 80°C, то поттер не переходит в режим кипячения	Добавить холодной воды.
Утечка воды	А. Вода вытекает изнутри. В. Повреждение уплотнительных резинок.	Замена
Не переходит в режим поддержания температуры, продолжает кипятить воду	Панель управления залита водой или неисправна	Отключить от электропитания и не использовать до полного высыхания

Производитель оставляет за собой право изменять характеристики приборов без предварительного уведомления

Данное изделие соответствует всем требуемым европейским и российским стандартам безопасности и гигиены.

## Надлежащая утилизация данного изделия:



Данная маркировка означает, что данное изделие нельзя утилизировать с другими бытовыми отходами, чтобы не допустить возможного ущерба окружающей среде или вреда здоровью. Чтобы утилизировать использованное устройство, следует воспользоваться услугами специалистов.



Товар сертифицирован в соответствии с требованиями соответствующих технических регламентов Таможенного Союза.

Срок службы изделия составляет 3 года.



[www.galatec.hk](http://www.galatec.hk)

### Изготовитель / Филиал изготовителя:

Zhongshan Freepour Electrical Appliances Co., Ltd.

Чжуншань Фрипур Электрикал Эпплайансис Ко., Лтд

Адрес: No.86, Yufeng Road, Anle Village, Dongfeng Town, Zhongshan City, Guangdong Province, China

№ 86, Юйфэн Роуд, деревня Анлэ, уезд Дунфэн, город Чжуншань, провинция Гуандун, Китай

### Импортер / Уполномоченный представитель изготовителя, принимающий претензии:

ИП Трегубов Вячеслав Юрьевич

Адрес: Российская Федерация, 692651, Приморский край, Михайловский район, село Михайловка, квартал 3, дом 2, квартира 37,

Телефон: 8-800-333-33-66

