

BARBER Compact OSMO

BARBER Compact OSMO M

Руководство по эксплуатации / Пайдалану жөніндегі нұсқаулық

Благодарим Вас

за выбор БАРЬЕР Compact OSMO

Теперь Вы будете получать чистую, вкусную и полезную воду
на протяжении многих лет.

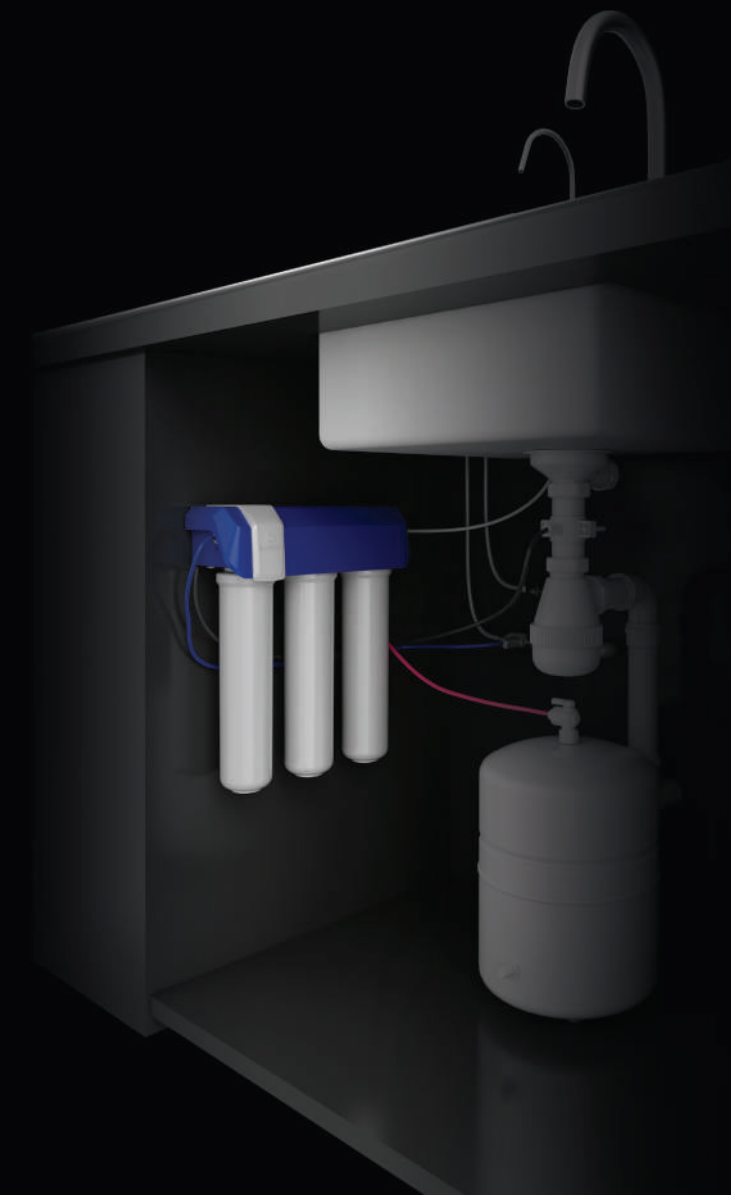

RUS

Водоочиститель предназначен для доочистки питьевой водопроводной воды из систем централизованного водоснабжения.

ВНИМАНИЕ! При установке водоочистителя вне систем централизованного водоснабжения (загородные дома, коттеджи) рекомендуется предварительно сделать анализ исходной воды. При несоответствии результатов анализа указанным параметрам необходимо связаться по телефону горячей линии со специалистами «БАРЬЕР Профессиональные решения» либо оставить заявку через интернет для консультации и подбора дополнительной системы водоподготовки.

KAZ

Су тазартқыш орталықтандырылған сумен жабықтау жүйелерінен алынған ауыз құбыр суын қосымша тазалауға арналған.

НАЗАР АУДАРЫҢЫЗ! Су тазартқышты орталықтандырылған су жүйесінен тыс орнатқан кезде (саяжай үйлері, коттедждер) алдымен бастапқы суға талдау жасау ұсынылады. Талдау нәтижелері көрсетілген параметрлерге сәйкес келмеген жағдайда жедел желі телефоны арқылы «БАРЬЕР Кәсіби шешімдер» мамандарымен байланысу не кеңес беру және су дайындаудың қосымша жүйесін таңдау үшін интернет арқылы өтінім қалдыру қажет.



Один рычаг для воды, которая очищена осмосом.

Осмоспен тазартылған судың бір тұтқасы.

RUS	KAZ	
Производительность *, л./сутки	Өнімділік, л./тәулік	≤ 380
Минерализация	Минералдау	—
Кран для чистой воды однорычажный шт.	Таза су шүмегі бір тұтқалы дана.	1

* Обратноосмотическая мембрана осуществляет очистку воды под высоким давлением через поры, диаметр которых в десять миллионов раз меньше миллиметра. Как известно, любой материал при нагревании расширяется, а при охлаждении сжимается. Учитывая сверхмалый размер пор, производительность мембраны очень сильно зависит от температуры исходной воды. Указанная в технических характеристиках производительность соответствует температуре воды +25 °С. При увеличении/снижении температуры воды на каждые +5 °С производительность мембраны увеличивается/снижается на 20%.



RUS	KAZ	
Производительность *, л./сутки	Өнімділік, л./тәулік	≤ 380
Минерализация кальцием, магнием и кремнием	Кальций, магний және кремниймен минералдау	+
Кран для чистой воды двухрычажный шт.	Таза су шүмегі екі тұтқалы дана.	1



Один рычаг для воды, которая очищена осмосом.

Второй рычаг для обогащенной минералами воды.

Осмоспен тазартылған суға арналған бірінші иінтірек.

Минералдармен байытылған суға арналған екінші иінтірек.

* Кері осмотық мембрана диаметрі миллиметрден он миллион есе аз тесіктер арқылы жоғары қысыммен суды тазартады. Белгілі болғандай, кез келген материал қызған кезде кеңейіп, салқындаған кезде қысылады. Тесіктердің аса кішкентай мөлшерін ескере отырып, мембрана өнімділігі бастапқы судың температурасына өте тәуелді. Техникалық сипаттамаларда көрсетілген өнімділік судың +25°C температурасына сәйкес келеді. Судың температурасы әр +5°C көтерілгенде/төмендегенде мембрана өнімділігі 20%-ға көтеріледі/төмендейді.

1 ступень / 1 кезең



ПОЛИКАРБОН 2-В-1

Осуществляет одновременную механическую и сорбционную очистку. Защищает от хлора и нерастворимых частиц.

РЕСУРС: 5 000 литров.

Рекомендуемая частота замены – 1 раз в 6 месяцев.

1-ДЕ 2 ПОЛИКАРБОН

Бір мезгілде механикалық және сорбциялық тазалауды жүзеге асырады. Хлор мен ерімейтін бөлшектерден қорғайды.

РЕСУРС: 5 000 литр.

Ұсынылатын ауыстыру жиілігі – 6 айда 1 рет.

2 ступень / 2 кезең



RO 100

Обратноосмотическая мембрана пропускает только молекулы воды, задерживая всевозможные примеси.

РЕСУРС: 5 000 литров.

Рекомендуемая частота замены – 1 раз в 18 месяцев.

RO 100

Кері осмосты мембрана әртүрлі қоспаларды ұстай тұрып, тек су молекулаларын өткізеді.

РЕСУРС: 5000 литр.

Ұсынылатын ауыстыру жиілігі – 18 айда 1 рет.

3 ступень / 3 кезең



ПОСТФИЛЬТР

Дополнительная очистка и кондиционирование воды. Устраняет неприятные запахи и привкусы.

РЕСУРС: 5 000 литров.

Рекомендуемая частота замены – 1 раз в 6 месяцев.

КЕЙІНГІ СҮЗГІ

Суды қосымша тазалау және кондициялау. Жағымсыз иістер мен дәмдерді жояды.

РЕСУРС: 5 000 литр.

Ұсынылатын ауыстыру жиілігі – 6 айда 1 рет.

RUS

KAZ

1 ступень / 1 кезең



2 ступень / 2 кезең



3 ступень / 3 кезең



RUS

ПОЛИКАРБОН 2-B-1

Осуществляет одновременную механическую и сорбционную очистку. Защищает от хлора и нерастворимых частиц.

РЕСУРС: 5 000 литров.

Рекомендуемая частота замены – 1 раз в 6 месяцев.

RO 100

Обратноосмотическая мембрана пропускает только молекулы воды, задерживая всевозможные примеси.

РЕСУРС: 5 000 литров.

Рекомендуемая частота замены – 1 раз в 18 месяцев.

КАРБОМИНЕРАЛ

Обогатщает воду полезными минералами – магнием и кремнием. Возвращает воду к физиологически полноценному состоянию после очистки (обессоливанием) обратным осмосом. **РЕСУРС:** 1000 литров. Рекомендуемая замена – 1 раз в 6 месяцев.

KAZ

1-ДЕ 2 ПОЛИКАРБОН

Бір мезгілде механикалық және сорбциялық тазалауды жүзеге асырады. Хлор мен ерімейтін бөлшектерден қорғайды.

РЕСУРС: 5 000 литр.

Ұсынылатын ауыстыру жиілігі – 6 айда 1 рет.

RO 100

Кері осмосы мембрана әртүрлі қоспаларды ұстай тұрып, тек су молекулаларын өткізеді.

РЕСУРС: 5000 литр.

Ұсынылатын ауыстыру жиілігі – 18 айда 1 рет.

КАРБОМИНЕРАЛДЫ

Ол суды пайдалы минералдармен – магний мен кремниймен байытады. Кері осмоспен (тұзсыздандыру арқылы) тазалағаннан кейін суды физиологиялық тұрғыдан толық күйге қайтарады. **РЕСУРС:** 1000 литр. Ұсынылатын ауыстыру жиілігі – 6 айда 1 рет.

*Для сохранения минерализации на достаточном уровне рекомендуется менять фэл «Карбоминерал» каждые 2-2,5 месяца. При этом без минерализующих свойств фэл продолжает работу, но не более 12 месяцев.

*Минералдануды жеткілікті деңгейде сақтау үшін «Карбоминералды» фэлді әр 2-2,5 ай сайын ауыстырып отыру ұсынылады. Сонымен қатар, минералдану қасиеттері болмаса, фэл жұмысын жалғастырады, бірақ 12 айдан аспайды.

Технические характеристики / Техникалық сипаттамалары



7 атм

RUS Максимально допустимое давление на входе.

KAZ Кірістігі рұқсат етілген ең жоғары қысым.



3-5 л/мин.*

Расход из крана чистой воды.

Шүмектегі таза судың шығыны.



5 000 л**

Максимальный ресурс комплекта ФЭЛ.

ФЭЛ жиынтығының максималды ресурсы.



12 / 8 л

RUS Общий / полезный объем накопительной емкости.

KAZ Сақтау сыйымдылығының жалпы / пайдалы көлемі.

324x384x111



Габаритные размеры.

Габариттік өлшемдері.



5,1
кг

БАРЬЕР
Compact 100



5,4
кг

БАРЬЕР
Compact 100 M

Вес нетто БАРЬЕР Compact.

БАРЬЕР Compact таза салмағы.

* При полностью заполненной емкости.

** Ресурс может отличаться от указанного в зависимости от степени загрязнения воды.

Мембрана / Мембрана



RUS

Основной элемент водоочистителя, обратноосмотическая мембрана очищает воду от примесей на молекулярном уровне, пропуская ее под давлением через мельчайшие поры. Стабильная и эффективная очистка в бытовых условиях от таких трудноудаляемых примесей, как нитраты, нитриты, фтор и соли жесткости, возможна только при использовании обратноосмотической мембраны.

KAZ

Су тазартқыштың негізгі элементі, кері осмостық мембранасуды ұсақ тесіктер арқылы қысыммен өткізіп, молекулалық деңгейде қоспалардан тазалайды. Нитраттар, нитриттер, фтор және кермектік тұздары сияқты қиын жойылатын қоспалардан тұрмыстық жағдайда тұрақты және тиімді тазалау тек кері осмосты мембрананы пайдаланған кезде ғана мүмкін болады.

Комплектующие / Компоненттер

RUS		KAZ		
1	Блок фильтра	1 шт.	Сүзгі блогы	1 дана
2	Комплект картриджей	1 шт.	Картриджер жиынтығы	1 дана
3	Кран	1 шт.	Кран	1 дана
4	Трубка 1/4" красная	1 шт. 2 шт.*	1/4" қызыл түтік	1 дана 2 дана*
6	Трубка 1/4" синяя	1 шт.	1/4" көк түтік	1 дана
7	Трубка 1/4" черная	1 шт.	1/4" қара түтік	1 дана
8	Накопительная емкость	1 шт.	Жинақтаушы ыдысы	1 дана
9	Вентиль-адаптер	1 шт.	Бейімдегіш шұрасы	1 дана
10	Хомут дренажный	1 шт.	Дренажды қамыт	1 дана
11	Кран накопительной емкости	1 шт.	Жинақтаушы ыдысының шүмегі	1 дана
12	Фитинг тройник 1/4" с трубкой 40 мм	1 шт.	1/4" үштік фитингі 40 мм түтікпен	1 дана
13	Вильчатый пластиковый ключ	1 шт.	Айырлы пластикалық кілт	1 дана
14	Руководство по эксплуатации	1 шт.	Пайдалану жөніндегі нұсқаулық	1 дана

* Входит в комплектацию БАРЬЕР Compact OSMO M с двухвентильным краном.

* Қос шұралы шүмекпен БАРЬЕР Compact OSMO M жиынтықтамасына кіреді.

В комплектацию водоочистителя входит все необходимое для быстрой установки и начала работы.
 У комплектацию водаачышчальніка ўваходзіць усё неабходнае для хуткага ўсталявання і пачатку працы.
 Тез орнату және жұмысты бастау үшін су тазартқыштың жиынтықтамасында қажет нәрсенің барлығы бар.

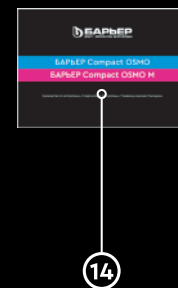
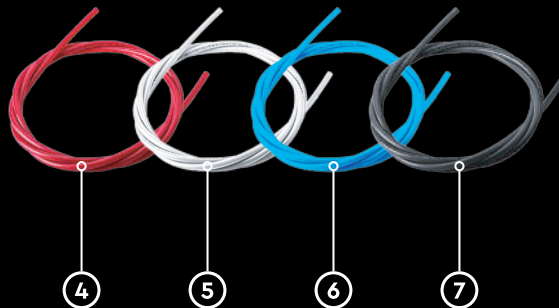

RUS



- A Накладка
- B Прокладка резиновая
- C Шайба пластмассовая
- D Шайба стопорная
- E Гайка
- F Фитинг

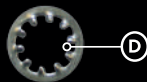
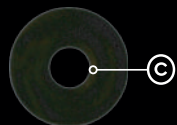
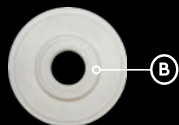

KAZ

- Қаптама
- Резеңке тығыздағыш
- Пластикалық шайба
- Бөгеткіш шайба
- Сомын
- Фитинг

RUS



- G Накладка
- H Прокладка резиновая
- J Прокладка резиновая нижняя
- K Шайба стальная
- L Гайка
- M Фитинг

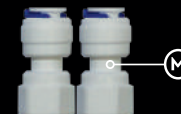

KAZ

- Қаптама
- Резеңке тығыздағыш
- Төменгі резеңке тығыздағышы
- Болат шайба
- Сомын
- Фитинг

Схема подключения / Қосылу схемасы

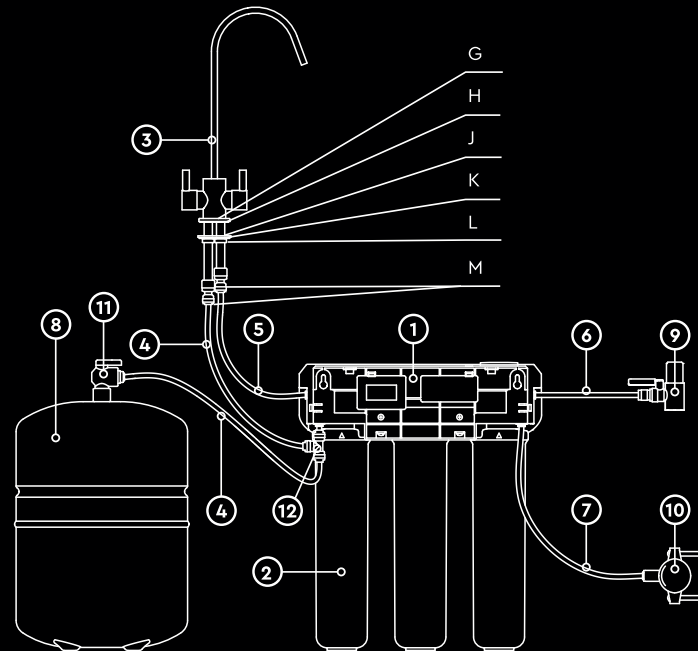
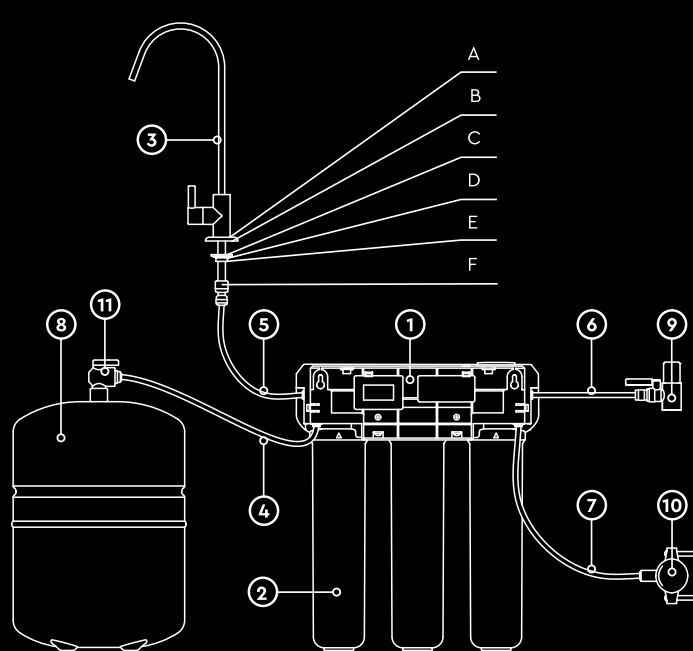

БАРБЕР Compact OSMO

БАРБЕР Compact OSMO M

Установка фильтра / Сүзгіні орнату

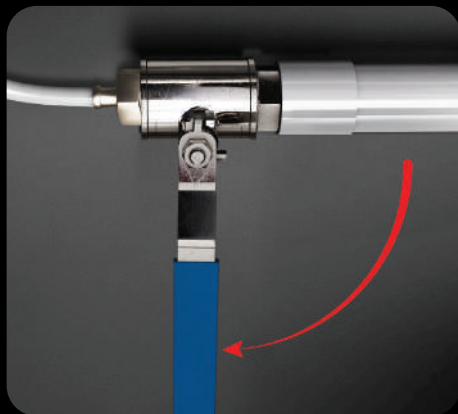

RUS Перекройте воду.

Откройте кран.

Выберите место для установки крана.

KAZ Суды жабыңыз.

Шүмекті ашыңыз.

Шүмекті орнатуға арналған жерді табыңыз.



Просверлите отверстие под кран для чистой воды при помощи сверла, диаметром 12 мм.

Диаметрі 12 мм бұрғының көмегімен таза су шүмегіне арналған саңылау бұрғылаңыз.



Наденьте на кран накладку и резиновую прокладку.

Қаптаманы және резеңке тығыздағышты шүмекке кигізіңіз.



Установите кран в отверстие.

Шүмекті саңылауға орнатыңыз.

RUS

KAZ



RUS

Наденьте на кран пластмассовую шайбу, стопорную шайбу и гайку.



Закрепите кран на мойке при помощи ключа на 14 мм.



Убедитесь в наличии кольца-прокладки внутри фитинга и закрепите его на кране. Не рекомендуется использовать ключ.

KAZ

Шүмекке пластикалық шайбаны, бөгеткіш шайбаны және сомынды кигізіңіз.

Шүмекті шұңғылшаға 14 мм кілтпен бекітіңіз.

Фитингтің ішінде тығыздағыш сақинаның бар екеніне көз жеткізіңіз және оны шүмекке бекітіңіз. Кілтті пайдалану ұсынылмайды.

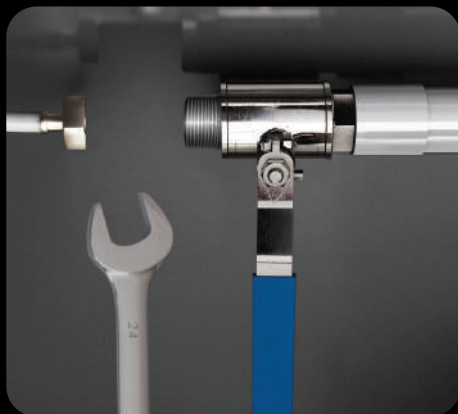

Пользуясь рожковым ключом на 24 мм отсоедините шланг холодной воды от крана.

24 мм мүйізше кілтін пайдаланып, суық су құбыршегін шүмектен ажыратыңыз.

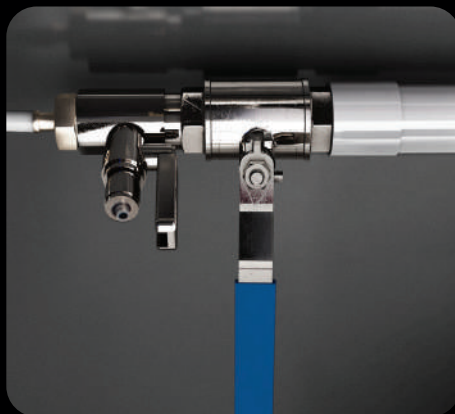

Установите переходник-адаптер для врезки в водопровод.

Су құбырына ойып орнату үшін бейімдегіш жалғастырғышты орнатыңыз.



Открутите от крана гайку для трубки. Наденьте гайку на синюю трубку. С усилием натяните трубку на шаровый вентиль и закрутите гайку.

RUS

Түтікке арналған сомынды шүмектен бұрап алыңыз. Сомынды көк түтікке кигізіңіз. Түтікті шарлы шұраға күшпен тартып кигізіңіз және сомынды бұраңыз.

KAZ

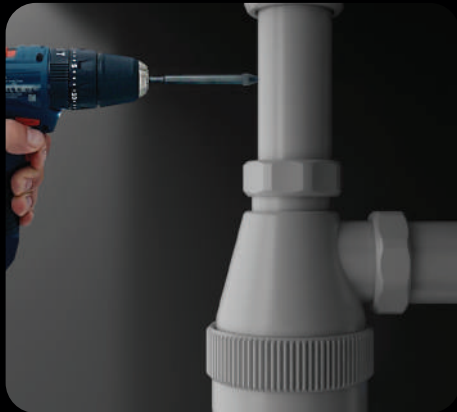

RUS

Используя сверло диаметром 8 мм, просверлите отверстие для врезки в канализацию

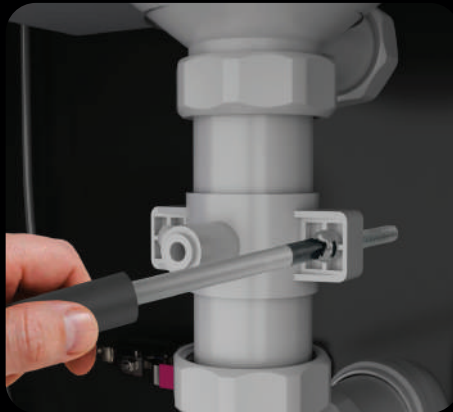

Установите дренажный хомут так, чтобы отверстие в сливной трубе совпало с отверстием хомута. Установите вторую скобу параллельно первой.

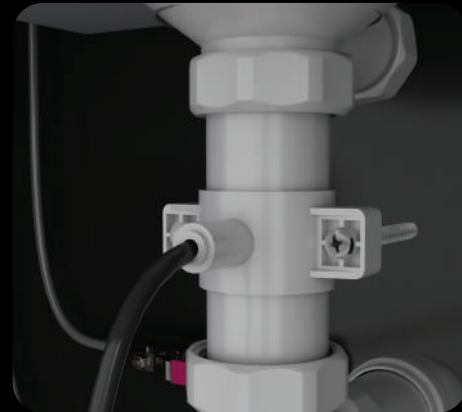

Подключите черную трубку к дренажному хомуту.

KAZ

Диаметрі 8 мм бұрғыны пайдаланып, көрізге ойып орнату үшін саңылау бұрғылаңыз.

Дренажды қамытты су төгетін құбырдағы саңылау қамыттың саңылауына сәйкес келетіндей етіп орнатыңыз. Екінші қапсырманы біріншісіне параллель орнатыңыз.

Қара түтікті дренаждық қамытқа қосыңыз.



При помощи ленты фум для герметизации стыков, установите кран на накопительную емкость.

Жапсарларды тығыздау үшін фум таспасын пайдаланып, шүмекті жинақтаушы сыйымдылығына орнатыңыз.

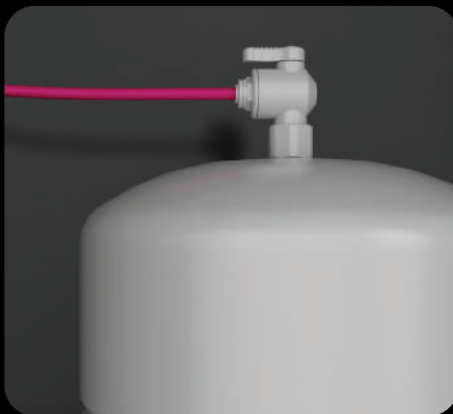

Подключите красную трубку к крану накопительной емкости.

Қызыл түтікті жинақтаушы ыдысының шүмегіне қосыңыз.



Выберите место для фильтра на расстоянии не более 1 метра до точки подключения воды и на высоте более 32 см от пола.

Сүзгі үшін суды қосу нүктесіне дейін 1 метрден аспайтын қашықтықта және еденнен 32 см асатын биіктікте орын таңдаңыз.

RUS

KAZ



RUS

Наклейте шаблон в выбранном для фильтра месте и вкрутите саморезы.



Повесьте на саморезы блок фильтра.



Вкрутите фильтроэлементы.

KAZ

Үлгіні сүзгі үшін таңдалған жерге жабыстырыңыз және бұраншегелерді бұрап салыңыз.

Бұран шегелерге сүзгі блогын іліп қойыңыз.

Сүзгі элементтерін бұрап салыңыз.



Подключите синюю трубку к блоку.

Көк түтікті блокқа қосыңыз.



Подключите черную трубку к блоку.

Қара түтікті блокқа қосыңыз.



Подключите красную трубку к блоку.

Қызыл түтікті блокқа қосыңыз.

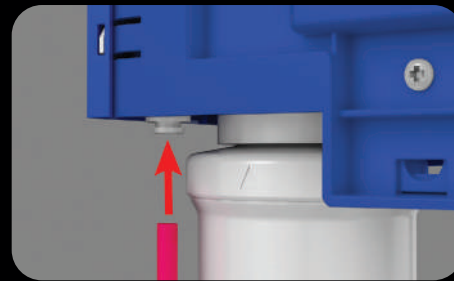

RUS

KAZ

Замена фильтроэлементов / Сүзгі элементтерін ауыстыру

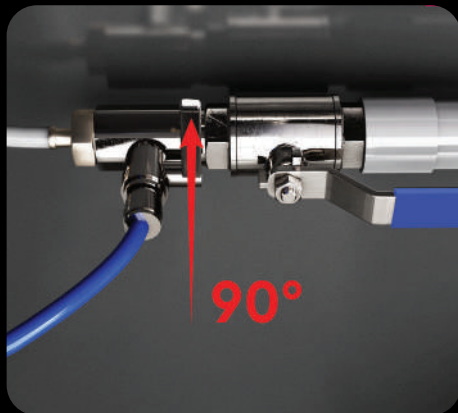

RUS Поверните ручку шарового вентиля.

KAZ Шарлы шұраның тұтқасын бұраңыз.

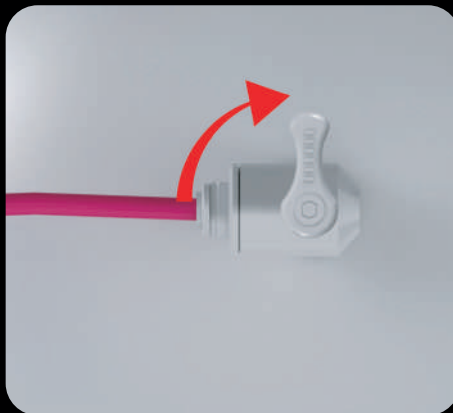

Перекройте поступление воды в накопительную емкость.

Судың жинақтаушы ыдысына келуін тоқтатыңыз.



Откройте кран чистой воды, подождите, пока стечет вода. Закройте кран.

Таза су шүмегін ашыңыз, судың ағып кетуін күтіңіз. Шүмекті жабыңыз.



Поверните колбу по часовой стрелке и отсоедините ее от блока фильтра.

Колбаны сағат тілімен бұраңыз және оны сүзгі блогынан ажыратыңыз.



Вставьте колбу в блок фильтра и поверните против часовой стрелки до совмещения меток «треугольников».

Колбаны сүзгі блогына салыңыз да, «үшбұрыштар» белгілері тураланғанша сағат тіліне қарсы бұраңыз.

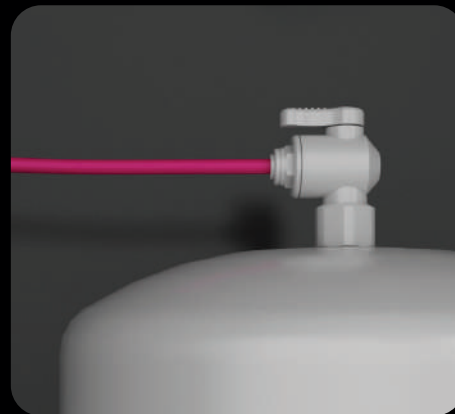

При каждой замене фильтроэлемента рекомендуется провести промывку водоочистителя. Для этого необходимо один раз заполнить и слить накопительную емкость.

Сүзгі элементін әр ауыстырған сайын су тазартқышты жуу ұсынылады. Ол үшін жинақтаушы сыйымдылығын бір рет толтырып, тегу керек.

RUS

KAZ

Рекомендации

- После монтажа водоочистителя необходимо осуществить его промывку. Для этого закрыв кран на накопительную емкость подайте воду на водоочиститель и подождите несколько минут, пока из крана для чистой воды не начнет течь вода. Выдержите водоочиститель под давлением в течение 10–15 минут, убедитесь в отсутствии протечек. Откройте кран накопительной емкости. После того как накопительная емкость заполнится, откройте кран для чистой воды и слейте всю воду. Повторно заполните и слейте накопительную емкость.
- Ни в коем случае не храните фильтроэлементы при отрицательных температурах. Не следует хранить фильтроэлементы с пахучими веществами. Категорически запрещается хранить фильтроэлементы вблизи токсичных веществ.
- RUS • Не допускайте натяжения или перегиба пластиковых трубок. Не допускается эксплуатация водоочистителя в непосредственной близости от отопительных и нагревательных устройств. Не допускайте прилегания элементов водоочистителя к трубам горячего водоснабжения.
- Перед установкой водоочистителя вне систем централизованного питьевого водоснабжения (коттеджных поселках, загородных домах и т.д.) мы настоятельно рекомендуем сделать анализ воды и обратиться в службу технической поддержки за консультацией.
- При перерывах в работе более 3–5 дней перекройте шаровой вентиль на входе в водоочиститель. Перед использованием фильтра необходимо его промыть. Для этого слейте, а затем заполните накопительную емкость водой и снова слейте ее.
- При работе водоочистителя возможен небольшой шум, обусловленный работой автопереключателя, а также наличием в водопроводной воде пузырьков воздуха. Это не является неисправностью устройства.

Напоминание о замене

RUS

Барьер – это удобно. Больше не нужно помнить, когда вы установили фильтр. Скачайте по QR коду приложение, оно станет вашим надежным и незаменимым помощником. Приложение своевременно напомнит о ресурсе картриджа, подберет необходимые для замены фильтры, а интуитивно понятный интерфейс поможет купить их за пару кликов. А еще это отличная возможность экономить! Используйте приложение и получите дополнительную скидку для покупки фильтроэлементов.

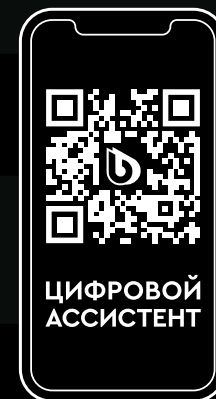

Ұсыныстар

KAZ

- Су тазартқышты орнатқаннан кейін оны жуу керек. Бұл үшін жинақтаушы ыдыстың шүмегін жауып, су тазартқышқа су жіберіңіз және шүмектен таза су ағып бастағанша бірнеше минут күтіңіз. Су тазартқышты қысыммен 10–15 минут бойы ұстаңыз, суы ағып кетпейтініне көз жеткізіңіз. Жинақтаушы ыдыстың шүмегін ашыңыз. Жинақтаушы ыдыс толғаннан кейін таза су шүмегін ашып, барлық суды төгіп тастаңыз. Жинақтаушы ыдысты қайта толығымен толтырыңыз және суын төгіңіз.
- Ешқандай жағдайда сүзгі элементтерін теріс температурада сақтамаңыз. Сүзгі элементтерін иісті заттармен бірге сақтауға болмайды. Сүзгі элементтерін улы заттардың жанында сақтауға қатаң тыйым салынады.
- Пластикалық түтіктердің тартылуына немесе бүгілуіне жол бермеңіз. Жылыту және қыздыру құрылғыларына тікелей жақын жерде су тазартқышты пайдалануға жол берілмейді. Су тазартқыш элементтерінің ыстық су құбырларына жабысуына жол бермеңіз.
- Су тазартқышты орталықтандырылған ауыз сумен жабдықтау жүйесінен тыс жерлерде (коттедждік кенттер, қала сыртындағы үйлер және т.б.) орнатпас бұрын, біз суды талдауын жасауды және кеңес алу үшін техникалық қолдау қызметіне хабарласуды ұсынамыз.
- Жұмыста 3–5 күннен артық үзіліс болған кезде, су тазартқыштың кіреберісіндегі шарлы шұрасын жабыңыз. Сүзгіні қолданар алдында оны шаю керек. Бұл үшін жинақтаушы ыдысынан суды төгіп тастаңыз, содан кейін оны сумен толтырып, қайтадан төгіп тастаңыз.
- Су тазартқыш жұмыс істегенде, автоматты ауыстырып қосқыштың жұмыс істегеніне, сондай-ақ құбыр суда ауа көпіршіктерінің болуына байланысты аздаған шу пайда болуы мүмкін. Бұл құрылғының ақаулығы болып табылмайды.

Ауыстыру туралы ескерту

KAZ

Барьер – бұл ыңғайлы. Сүзгіні орнатқаныңызды енді есте сақтаудың қажеті жоқ. Қолданбаны QR код бойынша жүктеп алыңыз, ол сіздің сенімді және таптырмас көмекшіңіз болады. Қолданба картридждердің ресурсы туралы ақпаратты уақтылы еске түсіреді, ауыстыруға қажетті сүзгілерді таңдайды, ал интуитивті түсінікті интерфейс оларды бірнеше рет басу арқылы сатып алуға көмектеседі. Және бұл үнемдеуге тамаша мүмкіндік! Қолданбаны пайдаланыңыз және сүзгі элементтерін сатып алу үшін қосымша жеңілдік алыңыз.

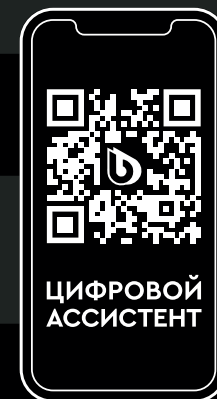

Неисправность	Возможная причина	Способы устранения
При открытом кране вода не течет.	Закрит или открыт не полностью шаровой вентиль на входе в водоочиститель.	Откройте шаровой вентиль.
	Закрит или открыт не полностью кран накопительной емкости.	Откройте кран накопительной емкости.
Протечка между фильтроэлементом и блоком фильтра предварительной очистки.	Повреждено или смещено уплотнительное кольцо колбы фильтроэлемента.	Отключите подачу воды в водоочиститель. Извлеките и осмотрите фильтроэлемент. При необходимости поправьте уплотнительное кольцо или обратитесь в сервисную службу для замены уплотнительного кольца.
	На уплотнительное кольцо колбы фильтроэлемента попала механическая частица.	Отключите подачу воды в водоочиститель. Извлеките и осмотрите фильтроэлемент. Протрите уплотнительное кольцо сухой тряпкой.
	Фильтроэлемент установлен не правильно.	Убедитесь, что треугольный указатель, расположенный в верхней части фильтроэлемента, и аналогичный указатель на держателе фильтроэлемента совмещены. В противном случае переустановите фильтроэлемент.
Протечка в месте соединения фитинга.	Неправильно установлена пластиковая трубка.	Извлеките трубку из фитинга. Сделайте отметку маркером 15–17 мм от края. Вставьте трубку до упора до отметки.
	На уплотнительное кольцо фитинга попала механическая частица.	Извлеките трубку из фитинга. Вытащите цангу из корпуса фитинга. Аккуратно удалите пинцетом посторонние частицы с уплотнительного кольца. Восстановите соединение.
	Повреждено уплотнительное кольцо фитинга.	Обратитесь в сервисную службу БАРЬЕР для замены уплотнительного кольца фитинга.
Плохое качество очистки воды.	Отработан ресурс 2-й ступени.	Замените фильтроэлемент.
	Накопительная емкость загрязнена.	Обратитесь в сервисную службу БАРЬЕР за консультацией по промывке системы.
Высокий показатель уровня соленосодержания очищенной воды.	Модуль обратноосмотической мембраны поврежден.	Замените фильтроэлемент второй ступени.

Неисправность	Возможная причина	Способы устранения
Слабый напор / отсутствие напора воды из крана чистой воды.	Низкое подмембранное давление в накопительной емкости.	Слейте всю воду из ёмкости. Подкачайте насосом воздух в подмембранную полость. Давление должно находиться в пределах от 0,25 до 0,5 атм.
	Протечка воды под мембрану накопительной емкости.	Замените накопительную емкость.
	Не работает обратный клапан.	Замените обратный клапан.
	Отработан ресурс фильтроэлемента 1-й и/или 3-й ступени.	Замените фильтроэлемент(ы).
	Модуль обратноосмотической мембраны загрязнен.	Замените фильтроэлемент.
Шумит водоочиститель (автопереключатель)	Низкое давление входящей воды	Для эффективной работы осмоса оптимальное входное давление – 3,5 Атм. Если давление ниже указанного, то следует установить помпу повышения давления.
	Ресурс фильтра предварительной очистки закончился	Замените первую ступень
	Ресурс мембраны закончился	Замените вторую ступень
	Неисправность автопереключателя	Замените автопереключатель

Ақаулық	Ықтимал себебі	Жою әдістері
Шүмек ашық тұрғанда су ақпайды.	Су тазартқыштың кіреберісіндегі шарлы шұра жабық немесе толық ашылмаған.	Шарлы шұраны ашыңыз.
	Жинақтаушы ыдыстың шүмегі жабық немесе толық ашылмаған.	Жинақтауыш шұранын шүмегін ашыңыз.
Сүзгі элементі мен алдын ала тазалау сүзгі блогының арасындағы ағып кету.	Сүзгі элементі колбасының тығыздағыш сақинасы зақымдалған немесе жылтытылған.	Су тазартқышқа су беруді өшіріңіз. Сүзгі элементін шығарып, тексеріңіз. Қажет болса, тығыздағыш сақинаны түзетіңіз немесе тығыздағыш сақинаны ауыстыру үшін сервистік қызметке хабарласыңыз.
	Сүзгі элементінің колбасының тығыздағыш сақинасына механикалық бөлшек түсті.	Су тазартқышқа су беруді өшіріңіз. Сүзгі элементін алыңыз және тексеріңіз. Тығыздағыш сақинаны құрғақ шүберекпен сүртіңіз.
	Сүзгі элементі дұрыс орнатылмаған.	Сүзгі элементінің жоғарғы жағында орналасқан үшбұрышты көрсеткіш пен сүзгі элементінің ұстағышындағы ұқсас көрсеткіш тураланғанына көз жеткізіңіз. Әйтпесе, сүзгі элементін қайта орнатыңыз.
Фитинг қосылған жерде ағып кету.	Пластикалық түтік дұрыс орнатылмаған.	Түтікті фитингтен алыңыз. Шетінен 15–17 мм бос жер қалдырып, маркермен белгі қойыңыз. Түтікті белгіге дейін тірелгенше салыңыз.
	Фитингтің тығыздағыш сақинасына механикалық бөлшек түсті.	Түтікті фитингтен алыңыз. Цанганы фитинг корпусынан шығарыңыз. Іскекпен тығыздағыш сақинадан бөгде бөлшектерді абайлап алыңыз. Байланысты қалпына келтіріңіз.
	Фитингтің тығыздағыш сақинасы зақымдалған.	Арматураның сақинасын ауыстыру үшін қызмет көрсету тосқауылына хабарласыңыз.

Ақаулық	Ықтимал себебі	Жою әдістері
Суды тазарту сапасы нашар.	2-ші дәрежелі ресурс істен шыққан.	Сүзгі элементін ауыстырыңыз.
	Жинақтаушы ыдыс ластанған.	Жүйені жуу бойынша кеңес алу үшін БАРЬЕР сервистік қызметіне хабарласыңыз.
Тазартылған судың тұз деңгейінің жоғары көрсеткіші.	Кері осмосты мембрана модулі зақымдалған.	Екінші дәрежелі сүзгі элементін ауыстырыңыз.
	Жинақтаушы ыдыстағы төмен мембрана астындағы қысым.	Ыдыстағы барлық суды төгіп тастаңыз. Сорғымен ауаны мембрана астындағы қуысқа айдаңыз. Қысым 0,25 атм-дан 0,5 атм-ға дейін болуы керек.
Таза су шүмегінен судың әлсіз қысымы / қысымы жоқ.	Судың жинақтаушы ыдыс мембранасының астына ағуы.	Жинақтаушы ыдысты ауыстырыңыз.
	Тексеру клапаны жұмыс істемейді.	Тексеру клапанын ауыстырыңыз.
	1-ші және/немесе 3-ші дәрежелі сүзгі элементінің ресурсы істен шықты.	Сүзгі элементін (элементтерін) ауыстырыңыз.
	Кері осмосты мембрана модулі ластанған.	Сүзгі элементін ауыстырыңыз.
Су тазартқыш (автоматты ауыстырып қосқыш) шулайды	Кіріс судың қысымы төмен	Осмостың тиімді жұмыс істеуі үшін оңтайлы кіріс қысымы 3,5 Атм құрайды. Егер қысым көрсетілгеннен төмен болса, онда қысымды жоғарылататын помпаны орнату керек.
	Алдын ала тазалау сүзгісінің ресурсы аяқталды	Бірінші сатысын ауыстырыңыз
	Мембрана ресурсы аяқталды	Екінші сатысын ауыстырыңыз
	Автоматты қосқыштың ақаулығы	Автоматты ауыстырып қосқышты ауыстырыңыз

Сервисное обслуживание / Сервистік қызмет көрсету

Модель фильтра						
Сүзгі моделі						
Дата	Дата производства	1	2	3	Давление	Мастер (Фамилия и подпись)
Күні	Кассеталардың шығарылған күні				Қысым	Шебер (тегі және қолы)

Сервисное обслуживание / Сервистік қызмет көрсету

По истечении срока службы утилизировать как бытовые отходы.
Использованные фильтроэлементы Вы также можете сдать на переработку в пункты приема БАРЬЕР.

Қызмет мерзімі аяқталғаннан кейін тұрмыстық қалдықтар ретінде кәдеге жаратыңыз.
Пайдаланылған сүзгі элементтерін БАРЬЕР қабылдау пункттеріне қайта өңдеуге де тапсыруға болады.



Подробная информация

Толық ақпарат

Гарантия изготовителя / Өндірушінің кепілдігі

RUS

Изготовитель гарантирует исправную работу водоочистителя в течение 12 месяцев со дня продажи. Покупатель вправе, при выявлении недостатков в течение гарантийного срока, предъявить изготовителю (продавцу) требования, предусмотренные статьей 18 закона РФ «О защите прав потребителей». Изготовитель освобожден от ответственности по основаниям, предусмотренным в абзаце 2 пункта 6 статьи 18 закона «О защите прав потребителей».

Хранить при температуре от +5 °С до +40 °С.
Максимальный срок хранения до начала эксплуатации – 2 года с даты изготовления.
Срок службы водоочистителя (без сменных фильтроэлементов) – 5 лет.

Водоочиститель мембранный обратноосмотический бытовой
БАРЬЕР Compact OSMO 100, БАРЬЕР Compact OSMO 100 М.
ТУ 3697–067–32989981–10

Сделано в России
Изготовитель: АО «БВТ БАРЬЕР РУС» Россия, 142400, Московская область, Богородский городской округ, г. Ногинск, территория Ногинск-Технопарк, д. 2

KAZ

Дайындаушы сатылған күннен бастап 12 ай ішінде су тазартқыштың дұрыс жұмыс істеуіне кепілдік береді. Сатып алушы кепілдік мерзімі ішінде кемшіліктерді анықтаған кезде дайындаушыға (сатушыға) Ресей Федерациясының «Тұтынушылардың құқықтарын қорғау туралы» Заңының 18-бабында көзделген талаптарды қоюға құқылы. Дайындаушы «тұтынушылардың құқықтарын қорғау туралы» Заңының 18-бабы 6-тармағының 2-абзацында көзделген негіздер бойынша жауапкершіліктен босатылды.

+5 °С-тан +40 °С-қа дейінгі температурада сақтаңыз.
Пайдалану басталғанға дейінгі ең ұзақ сақтау – дайындалған күнінен бастап 2 жыл ыштың қызмет ету мерзімі (ауыстырылатын сүзгі элементтерінсіз) – 5 жыл.

БАРЬЕР Compact OSMO 100, БАРЬЕР Compact Osmo 100 М мембраналық кері осмослы тұрмыстық су тазартқышы.
ТУ 3697–067–32989981–10

Ресейде жасалған
Дайындаушы: «БВТ БАРЬЕР РУС» АҚ Ресей, 142400, Мәскеу облысы, Богородский қалалық округі, Ногинск қ., Ногинск-Технопарк аумағы, 2-үй



www.barrier.ru

8 800 100 100 7

45.0170.00.20230316

Декларация о соответствии
ЕАЭС №RU Д-РУ.РА07.В.41134/22
Срок действия: с 17.10.2022 по 13.10.2027.
Заявитель: АО «БВТ БАРЬЕР РУС».