

Встраиваемый
холодильник

C8175TN2P

C8175TNE

C8194TN2P

C8194TNE



СОДЕРЖАНИЕ

1 ВАШ ХОЛОДИЛЬНИК	5
2 УКАЗАНИЯ ПО БЕЗОПАСНОСТИ	6
Надлежащее использование	6
Общие правила техники безопасности	6
Для моделей с дозатором воды	8
Безопасность детей	8
НСА предупреждение	9
Меры по сбережению электроэнергии	9
3 УСТАНОВКА	10
При перемещении холодильника обращайтесь внимание на следующее:	10
Перед включением холодильника	10
Подключение к сети электропитания	10
Утилизация упаковки	11
Утилизация отслужившего холодильника	11
Размещение и установка	11
Замена лампы внутреннего освещения	11
Изменение навески дверей	12
4 ПОДГОТОВКА	13
5 ЭКСПЛУАТАЦИЯ ПРИБОРА	14
Панель управления	14
Система двойного охлаждения	15
Размораживание	16
Температура зоны сохранения свежести	16
6 ЧИСТКА И УХОД	17
Защита пластмассовых поверхностей	17
7 УСТРАНЕНИЕ НЕПОЛАДОК	18

Изготовитель оставляет за собой право распространения данной инструкции на новые модели продукции Smeg, которые будут введены в ассортимент после изготовления тиража данной инструкции при условии, что новые модели Smeg будут аналогичны актуальным моделям с точки зрения особенностей их эксплуатации.

Пожалуйста, прочитайте это руководство перед эксплуатацией холодильника!

Уважаемый покупатель!

Надеемся, что наше изделие, изготовленное на современном оборудовании и прошедшее тщательный контроль качества, будет хорошо служить вам.

Для этого мы рекомендуем Вам тщательно до конца прочесть данную инструкцию по эксплуатации и всегда держать ее под рукой в качестве справочника. В случае передачи изделия другому владельцу не забудьте передать вместе с ним также и эту инструкцию.

Данная инструкция поможет вам быстро освоить этот прибор и безопасно им пользоваться.

- Внимательно прочтите эту инструкцию перед установкой и эксплуатацией прибора.
- Соблюдайте все указания, в особенности, правила техники безопасности.
- Храните инструкцию в легкодоступном месте, так как она может понадобиться Вам в будущем.
- Ознакомьтесь со всеми остальными документами, которые прилагаются к прибору.

Обратите внимание, что данная инструкция по эксплуатации может применяться для нескольких моделей прибора. Различия между моделями всегда поясняются.

Условные обозначения

В данном руководстве по эксплуатации используются следующие условные обозначения:



Важная информация или полезные советы по эксплуатации



Предупреждение об опасности для здоровья и выхода прибора из строя



Предупреждение об опасности поражения электрическим током

Recycling



Этот холодильник имеет классификационный символ для электрических и электронных старых приборов (WEEE)..

Это означает, что этот холодильник соответствует директивам ЕС WEEE (2012/19/E), Этот холодильник изготовлен из высококачественных деталей и материалов, которые могут быть использованы и подлежат вторичной переработке, чтобы минимизировать воздействие утилизации на окружающую среду. Дополнительную информацию о месте утилизации можно получить в местных органах управления.

1 Ваш холодильник

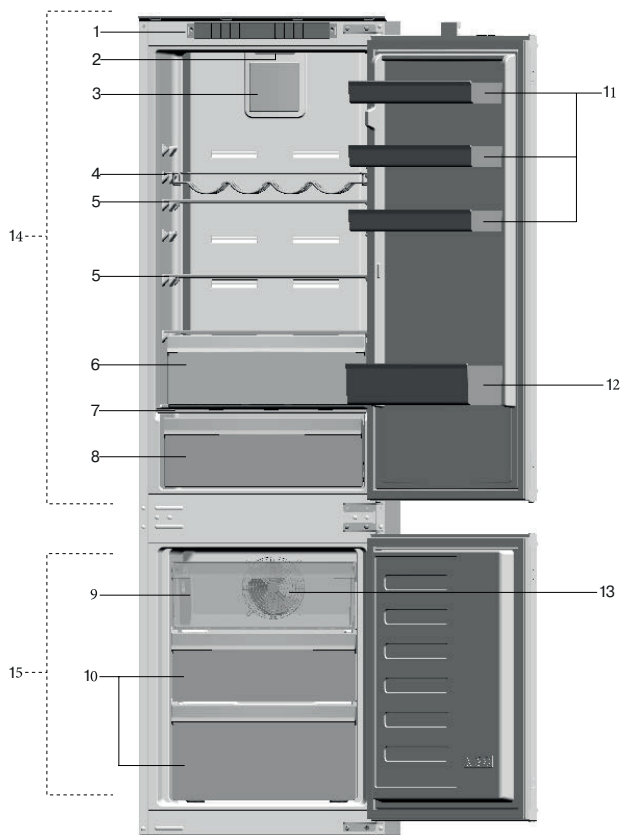

- | | |
|--------------------------------------|---------------------------------------|
| 1. Панель управления | 9. Отделение быстрой заморозки |
| 2. Внутреннее освещение | 10. Отделения глубокой заморозки |
| 3. Вентилятор холодильного отделения | 11. Переставляемые дверные полки |
| 4. Полка для бутылок | 12. Полка для бутылок |
| 5. Переставляемые полки | 13. Вентилятор морозильного отделения |
| 6. Зона сохранения свежести | 14. Холодильное отделение |
| 7. Крышка контейнера для овощей | 15. Морозильное отделение |
| 8. Контейнер для овощей | |



Иллюстрации в данной инструкции содержат упрощенные изображения, которые могут не вполне соответствовать вашему прибору. Если в приобретенном Вами холодильнике нет каких-либо из представленных компонентов, значит они используются в других моделях

2 Указания по безопасности

Представленная ниже информация содержит указания по безопасности, которые позволят Вам избежать опасности получения травмы и материального ущерба. При несоблюдении этих указаний все гарантийные обязательства на этот прибор утрачивают свою силу.

Оригинальные запасные части для этого продукта будут доступны в течение 10 лет, после даты его покупки.

Надлежащее использование

Этот прибор предназначен для использования:

- в закрытых помещениях в домашнем хозяйстве;
- кухонных помещениях магазинов, офисов и т.п.;
- постройках сельского типа и номерах отелей, мотелей и т.п.
- Прибор запрещается эксплуатировать на открытом воздухе

Общие правила техники безопасности

- Если Вы хотите избавиться/утилизировать прибор, то рекомендуется предварительно проконсультироваться со специалистами авторизованной сервисной службы.
- Обращайтесь в авторизованную сервисную службу по всем вопросам и проблемам, связанным с холодильником. Не пытайтесь сами решать проблемы, связанные с работой холодильника, и не позволяйте это делать кому-то, не уведомив сервисную службу.

- Не ешьте мороженое и кубики льда сразу после того, как достанете из морозильного отделения! (Можно обморозиться.)
- Для приборов с морозильным отделением; не следует помещать жидкости, разлитые в стеклянную тару, в морозильное отделение. Бутылки/банки могут лопнуть.
- Не дотрагивайтесь голыми руками до замороженных продуктов. Они могут примерзнуть к рукам.
- Отключите холодильник прежде, чем приступить к уборке или размораживанию.
- Ни в коем случае не используйте для чистки и размораживания холодильника пар или аэрозольные чистящие средства. В этом случае пары или аэрозоли могут попасть на токоведущие части прибора и вызвать короткое замыкание или поражение электрическим током!
- Никогда не используйте двери и отсеки холодильника в качестве опоры или ступеньки.
- Не включайте электроприборы, помещенные внутрь холодильника.
- Избегайте повреждений контура циркуляции хладагента колющими или режущими инструментами. Прорыв хладагента наружу может послужить причиной раздражения кожи и повреждения глаз.
- Не перекрывайте вентиляционные отверстия прибора.
- Ремонт прибора должен проводиться только специалистом сервисной службы. В противном случае возникает риск для пользователя.

- При возникновении неисправности прибора или во время работ по техническому обслуживанию или ремонту выщипайте сетевую вилку из розетки или отключите соответствующий автомат на щитке.
- Никогда не тяните за шнур питания – отключайте прибор от сети, взявшись непосредственно за вилку.
- Плотно закрывайте емкости с напитками и ставьте их в вертикальном положении.
- Не храните в холодильнике горючие продукты и продукты, содержащие горючие газы (банки с аэрозолями и т.п.) или взрывоопасные вещества.
- Не используйте механические устройства или любые другие средства, кроме рекомендованных производителем, для ускорения процесса размораживания.
- Этот электроприбор не предназначен для использования лицами с ограниченными физическими, сенсорными и интеллектуальными возможностями (включая детей). Такие лица могут управлять прибором без наблюдения лица, ответственного за их безопасность, лишь в том случае, если они получили все необходимые для этого разъяснения.
- Не пользуйтесь поврежденным холодильником. При появлении проблем в работе прибора обращайтесь в сервисную службу.
- Электробезопасность Вашего холодильника гарантируется только при его подключении к надлежащей заземленной розетке.
- Избегайте воздействия на прибор дождя, снега, прямого солнечного света или ветра, так как это может снизить электробезопасность прибора.
- В случае повреждения шнура питания он должен быть заменен только специалистом сервисной службы.
- Никогда не включайте холодильник в сетевую розетку во время установки. В противном случае возникает риск поражения электротоком.
- Прибор применяется исключительно для хранения продуктов питания и напитков. Запрещается использовать прибор для каких-либо других целей.
- Табличка с техническими характеристиками расположена на левой стенке внутри холодильника.
- Никогда не подключайте холодильник к системам электросбережения. Это может привести к повреждению прибора.
- При наличии синего света не смотрите на него через оптические устройства.
- Для холодильников с ручным управлением после перебора электропитания выждите минимум 5 минут, прежде чем его включать.
- Эта инструкция по эксплуатации должна быть передана следующему владельцу холодильника.
- При транспортировке следите, чтобы не повредить кабель питания. Перегиб кабеля может привести к возгоранию. Никогда не кладите на кабель питания тяжелые предметы.
- Не беритесь за сетевую вилку влажными руками при подключении прибора к сети.

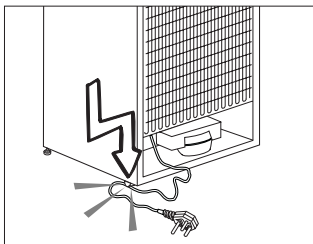

- Не подключайте холодильник к незакрепленной сетевой розетке.
- В целях безопасности нельзя разбрызгивать воду внутри и снаружи холодильника.
- Не разбрызгивайте в непосредственной близости от холодильника горючие вещества, так как существует опасность пожара и взрыва.
- Не ставьте на холодильник емкости, наполненные водой. Попадание воды в электроприбор может привести к короткому замыканию или пожару.
- Не переполняйте холодильник едой. В противном случае при открывании дверцы продукты могут выпасть и причинить Вам боль или повредить холодильник.
- Не кладите посторонние предметы на холодильник. Они могут упасть при открывании и закрывании дверец.
- Вещества, требующие точной температуры хранения (вакцины, термочувствительные лекарства, научные материалы и т.д.), не следует хранить в холодильнике.
- Если Вы не будете пользоваться прибором в течение длительного срока, то отключите холодильник от сети электропитания. Возможная неисправность кабеля питания может привести к возгоранию.

- Сетевую вилку необходимо регулярно чистить сухой тканью, В противном случае грязная вилка может также привести к возгоранию.
- Холодильник может сдвинуться с места при неправильно выставленных на полу ножках. Правильно отрегулированная высота ножек этому помешает.
- Не переносите холодильник, держась за ручки дверец.
- При необходимости установить свой прибор рядом с другим холодильником или морозильником следите, чтобы расстояние между ними составляло не менее 8 см, чтобы избежать появления конденсата на смежных стенках приборов.

Для моделей с дозатором воды

Давление в сети водоснабжения должно быть в пределах от 1 бар до 8 бар.

- Используйте только питьевую воду.

Безопасность детей

- Если в двери есть замок, ключ следует хранить в недоступном для детей месте.
- Не разрешайте детям играть с этим прибором.

НСА предупреждение

Если в Вашем приборе в качестве хладагента используется R600a, то при транспортировке и установке прибора следует следить за тем, чтобы не повредить его охлаждающие элементы. R600a представляет собой природный газ безвредный для окружающей среды, но легковоспламеняющийся. Поэтому при повреждении какого либо охлаждающего элемента от прибора следует удалить источники нагрева/открытого огня и тщательно проветрить место установки прибора в течение нескольких минут.

Не обращайте внимания на это предупреждение, если в качестве хладагента используется R134a.

Тип газа, используемого в холодильнике, указан на типовой табличке, которая находится на левой стенке внутри холодильника.

Меры по сбережению электроэнергии

- Не оставляйте дверцы холодильника открытыми в течение долгого времени.
- Не кладите в холодильник горячие продукты или напитки
- Не переполняйте холодильник продуктами, чтобы внутри него сохранялась циркуляция воздуха.
- Не устанавливайте холодильник под прямым солнечным светом или рядом с приборами, излучающими тепло (духовки, посудомоечные машины или радиаторы). Держите холодильник на расстоянии минимум 30 см от таких источников тепла и минимум 5 см от электрических духовых шкафов.
- Держите пищу в холодильнике в закрытых контейнерах.
- Для приборов с морозильным отделением: максимальное количество продуктов можно хранить при удалении полки и ящиков. Уровень потребления электроэнергии, указанный для Вашего холодильника, был определен при удалении полки или ящика и при максимальной загрузке морозильного отделения.
- Размораживание замороженных продуктов в холодильном отделении способствует сбережению электроэнергии и сохранит их качество.

3 Установка

 Изготовитель прибора не несет ответственность за повреждения вследствие несоблюдения указаний, приводимых в данной инструкции.

При перемещении холодильника обращайтесь внимание на следующее:

1. Не передвигайте холодильник включенным в сеть электропитания.
2. Перед тем, как упаковать прибор, аксессуары в Вашем холодильнике (полки, контейнер для овощей, и т.д.) должны быть надежно зафиксированы клейкой лентой. Упаковку следует связать толстой лентой или стянуть веревками. Необходимо строго соблюдать правила транспортировки.
3. Оригинальную упаковку и вспененный материал нужно сохранять для возможной последующей транспортировки.

Перед включением холодильника

Перед тем, как включать холодильник, проверьте следующее:

1. Сухо ли в отделениях холодильника и может ли воздух свободно циркулировать сзади холодильника?
2. Проведите уборку внутри холодильника, как это рекомендуется в разделе «Чистка и уход».
3. Подсоедините сетевую вилку к розетке. При открытой дверце холодильника будет включаться внутреннее освещение.

4. При запуске компрессора будет слышен шум. Жидкость и газы, находящиеся внутри герметичной системы охлаждения, также могут создавать шум, независимо от того, работает компрессор или нет, что является вполне нормальным явлением.
5. Передние кромки холодильника нагреваются. Это нормально. Эти области подогреваются, чтобы избежать конденсации.

Подключение к сети электропитания

Подсоедините холодильник к заземленной розетке, защищенной соответствующим предохранителем.

Важно:

Подключение следует выполнять согласно местным правилам и предписаниям.

- После установки холодильника место подсоединения к сети электропитания должно быть легкодоступно.
- Электробезопасность холодильника гарантируется при его подключении к системе заземления, выполненной надлежащим образом.
- Напряжение, указанное на типовой табличке, должно соответствовать напряжению в сети электропитания.
- **При подключении не следует использовать разветвительные розетки и удлинители.**

 Поврежденный кабель питания должен заменять квалифицированный электрик.

 Неисправным прибором пользоваться запрещается. Существует опасность поражения электрическим током!

Утилизация упаковки

Упаковочные материалы могут быть опасными для детей. Храните упаковочные материалы в месте, недоступном для детей или избавьтесь от них согласно предписаниям местных органов управления. Упаковку не следует утилизировать вместе с обычным бытовым мусором и другими отходами. Информацию о месте сбора упаковки можно получить в местных органах управления.

Упаковка прибора изготовлена из материалов, подлежащих вторичной переработке.

Утилизация отслужившего холодильника

Утилизируйте свой отслуживший холодильник, не нанося вреда окружающей среде.

- Информацию о месте утилизации можно получить в местных органах управления.

Перед утилизацией Вашего холодильника отрежьте сетевую вилку и выведите из строя замок дверцы (если таковой имеется), чтобы защитить детей от любой опасности.

Размещение и установка

 Если входная дверь помещения, где предполагается установить холодильник, слишком узкая, то обратитесь в авторизованную сервисную службу для снятия дверец холодильника. После чего пронесите холодильник боком через входную дверь.

1. Установите свой холодильник в таком месте, где им легко пользоваться.
2. Не устанавливайте холодильник близко к источникам тепла, во влажных помещениях и в местах, где на него может падать прямой солнечный свет.
3. Для эффективной работы вокруг холодильника должна быть обеспечена достаточная вентиляция. При установке в нишу расстояние от стенок холодильника до потолка и стен должно составлять минимум 5 см.
4. Устанавливайте холодильник на ровную поверхность пола, чтобы избежать тряски.
5. Не устанавливайте холодильник в местах с температурой окружающей среды ниже 10 °С.

Замена лампы внутреннего освещения

Для замены лампы/светодиода внутреннего освещения холодильника обратитесь в сервисную службу.

Лампа (лампы), используемая в этом приборе, не подходит для освещения домашнего помещения. Эта лампа предназначена для облегчения пользователю размещать продукты в холодильнике и вынимать их. Лампы, используемые в этом приборе, выдерживают жесткие условия (температуры ниже -20 °С).

Изменение навески дверей

Последовательность действий в соответствии с приведенными номерами.

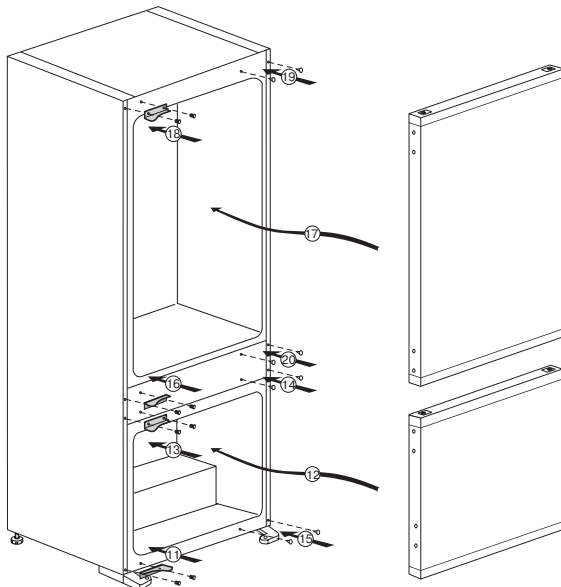
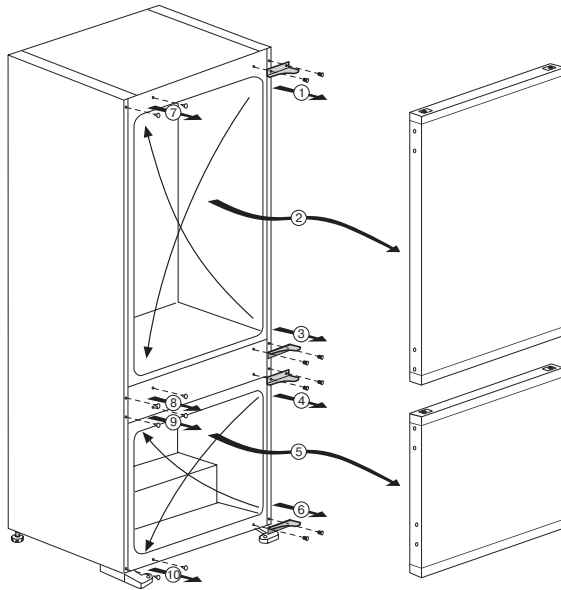

4 Подготовка

- Ваш холодильник должен быть установлен на расстоянии минимум 30 см от источников тепла, таких как конфорки, духовки, батареи отопления и печи и на расстоянии, по крайней мере, 5 см от электрических духовок и в местах, где на него может падать прямой солнечный свет.
- Температура окружающей среды в помещении установки холодильника должна быть не ниже 10 °С. В противном случае снижается эффективность работы прибора.
- Убедитесь что внутренние поверхности холодильника чистые и сухие.
- При установке двух холодильников рядом друг с другом расстояние между ними должно составлять минимум 2 см
- Если Вы впервые включаете свой холодильник, то в первые шесть часов соблюдайте следующие инструкции.
- Не открывайте часто дверцы.
- Оставьте холодильник работать без продуктов.
- Не отключайте холодильник. Если случился перебой в электропитании, посмотрите предупреждения из раздела “Устранение неполадок”.
- Оригинальную упаковку и вспененный материал нужно сохранять для возможной последующей транспортировки.

5 Эксплуатация прибора

Панель управления

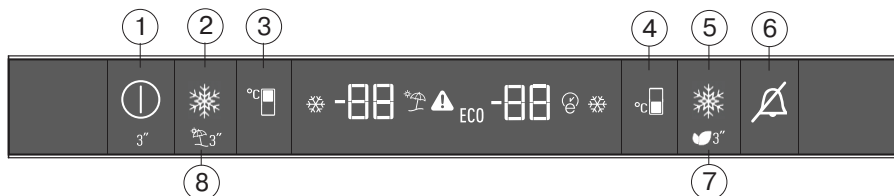

1. Индикатор Вкл/Выкл

Когда холодильник выключен, символ (1) светится. Все другие символы погашены.

2. Функция быстрого охлаждения

У кнопки имеется две функции. Чтобы активировать или деактивировать функцию быстрого охлаждения, нажмите кратко на кнопку. Индикатор быстрого охлаждения погаснет, и холодильник перейдет в нормальный режим работы. (❄️)

	Используйте функцию быстрого охлаждения, когда Вы захотите быстро охладить продукты, помещенные в холодильное отделение. Если Вы хотите охладить большое количество свежих продуктов, то активируйте эту функцию прежде, чем поместить продукты в холодильное отделение.
	Если Вы сами не отключите эту функцию, то режим быстрого охлаждения выключится автоматически через 1 час или когда температура в холодильном отделении достигнет установленной величины.

3. Кнопка установки температуры холодильного отделения

Последовательное нажатие на эту кнопку позволяет устанавливать значение температуры холодильного отделения по кругу соответственно на 8, 7, 6, 5, 4, 3, 2, 8...градусов. Нажимайте эту кнопку, чтобы установить в холодильном отделении нужное значение температуры. (°C)

4. Кнопка установки температуры морозильного отделения

Последовательное нажатие на эту кнопку позволяет устанавливать значение температуры морозильного отделения по кругу соответственно на -18, -19, -20, -21, -22, -23, -24, -18... градусов. Нажимайте эту кнопку, чтобы установить в морозильном отделении нужное значение температуры. (°C)

5. Кнопка функции быстрого замораживания

Нажатие на эту кнопку активирует или деактивирует функцию быстрого замораживания. При включении этой функции морозильное отделение охлаждается до температуры, которая ниже установленного значения. (❄️)

	Используйте функцию быстрого замораживания, когда Вы захотите быстро заморозить продукты, помещенные в морозильное отделение. Если Вы хотите заморозить большое количество свежих продуктов, то активируйте эту функцию прежде, чем поместить продукты в морозильное отделение.
	Если Вы сами не отключите эту функцию, то режим быстрого замораживания выключится автоматически через 25 часов или когда температура в морозильном отделении достигнет установленной величины.

6. Отключение сигнала об ошибке

В случае перебоя электропитания/предупреждения о высокой температуре проверьте продукты, хранящиеся в морозильном отделении, и нажмите кнопку (A), чтобы отключить сигнал предупреждения.

7. Экономичная работа

Нажмите и удерживайте нажатой кнопку экономичной работы (E) в течение 1 секунды, чтобы активировать функцию экономичной работы. Морозильное отделение в течение 6 часов начнет работать в самом экономичном режиме и включится индикатор экономичной работы (E), Нажмите и удерживайте кнопку экономичной работы в течение 3 секунд, чтобы отключить эту функцию.

Этот индикатор будет гореть после 6 часов, если активирован режим экономичной работы и дверца не открывалась.

8. Функция «Отпуск»

Нажмите на кнопку отпуска (P) в течение 3 секунд, чтобы активировать эту функцию (P). При активировании этой функции, на индикаторе температуры холодильного отделения высвечивается “. - ”, и холодильное отделение перестает охлаждаться. При активировании этой функции нельзя хранить продукты в холодильном отделении. Другие отделения холодильника продолжают работать согласно с установленной в них температуре.

Для отмены этой функции следует снова нажать кнопку «Отпуск».

Система двойного охлаждения

Ваш холодильник оборудован двумя отдельными системами охлаждения, чтобы охлаждать морозильное отделение и отделение для свежих продуктов. Благодаря такой системе воздух в отделении для свежих продуктов и морозильном отделении не смешивается.

Из-за наличия двух отдельных систем охлаждения, скорость охлаждения намного выше, чем у других холодильников. Запахи в отделениях не смешиваются. Это также обеспечивает дополнительное энергосбережение, так как размораживание выполняется индивидуально.

Размораживание

А) Холодильное отделение

Холодильное отделение размораживается полностью автоматически.

Талая вода по сливной трубке поступает в специальный поддон, установленный с задней стороны прибора над компрессором, где испаряется. Проверьте, чтобы конец трубки находился в поддоне. И вода не сливалась на компрессор и пол помещения.

В) Морозильное отделение

При наличии системы NO FROST размораживание происходит полностью автоматически. Никакого вмешательства с Вашей стороны не требуется. Вода собирается в поддоне над компрессором и испаряется.

Внимание!

Вентиляторы в морозильном отделении и отделениях для свежих продуктов заставляют циркулировать холодный воздух.

Не позволяйте детям играть с вентиляторами в холодильнике.

Не храните продукты, которые содержат воспламеняющиеся, летучие газы (например, дозирующие устройства, аэрозольные баллончики и т.д.) или взрывчатые вещества.

Не накрывайте полки никакими защитными материалами, которые могут затруднить циркуляцию воздуха.

Не позволяйте детям играть с прибором или манипулировать органами управления. Не перекрывайте защитный кожух вентилятора, чтобы гарантировать максимально эффективную работу прибора.

Следите, чтобы вентиляторы не были заблокированы (остановились) или вращались с затруднением из-за хранящихся продуктов или упаковок. Остановка или замедленное вращение вентиляторов может привести к повышению температуры в морозильной камере (размораживание).

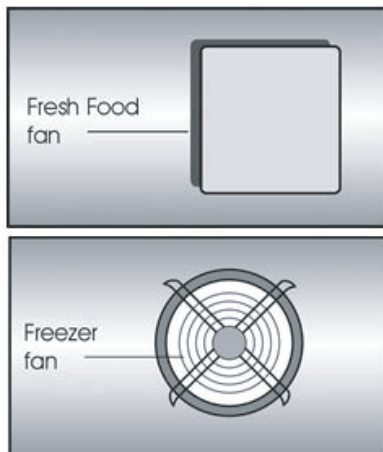

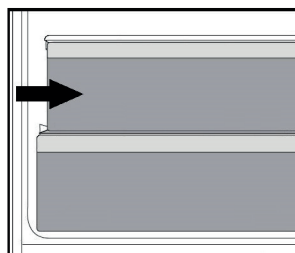

Температура зоны сохранения свежести

Это отделение было разработано для надлежащего медленного размораживания замороженных продуктов, таких как мясо, рыба, курица, и т.д. Зона сохранения свежести – это самое холодное место холодильного отделения, в котором молочные продукты (сыр, масло), мясо, рыба или курица хранятся в идеальных условиях. Овощи и/или фрукты не следует помещать в это отделение.





6 Чистка и уход

 Никогда не используйте для чистки бензин, бензол или подобные вещества.

 Рекомендуется перед началом чистки отключить прибор от сети электропитания..

 Никогда не используйте для чистки и ухода острые и абразивные материалы, мыло, бытовые чистящие средства, стиральные порошки и воск.

 Используйте чуть теплую воду для мытья корпуса, после чего протрите его насухо мягкой тканью.

 Для мытья внутри холодильника используйте мягкую салфетку и раствор 2 чайных ложки соды на литр воды. После чего протрите все внутренние поверхности насухо.

 Удостоверьтесь, что вода не попала в патрон лампы.

 Если Ваш холодильник не будет использоваться в течение длительного периода времени (отпуск), отключите кабель питания, удалите все продукты, протрите прибор и оставьте дверь немного приоткрытой.

 Регулярно проверяйте уплотнители дверец, чтобы на них не было частичек продовольствия.

 Чтобы снять дверные полки, удалите все их содержимое и затем просто сдвиньте дверную полку вверх из держателя.

 Никогда не используйте чистящие вещества или воду, которые содержат хлор, для ухода за наружными поверхностями и хромированными деталями. Хлор приводит к коррозии таких металлических поверхностей.

Защита пластмассовых поверхностей

 Не храните жидкие масла или приготовленную на масле еду в Вашем холодильнике в открытых емкостях, так как масло негативно влияет на пластмассовые поверхности холодильника. Если масло попало на пластмассовые поверхности, сразу очистите и ополосните соответствующую часть поверхности теплой водой.

7 Устранение неполадок

Ознакомьтесь с этим разделом, прежде чем обращаться в сервисный центр. Это позволит сэкономить время и деньги. Ниже описаны часто возникающие проблемы, причиной которых не являются дефекты производства или материалов. Некоторые из описанных здесь функций могут отсутствовать в Вашей модели холодильника.

Холодильник не работает.

- Вилка неправильно вставлена в розетку. >>> Вставьте правильно вилку в розетку.
- Перегорел предохранитель, встроенный в розетку, или главный предохранитель. >>> Проверьте предохранители.

Конденсация на боковой стенке холодильного отделения (MULTI ZONE, COOL, CONTROL и FLEXI ZONE).

- Температура окружающей среды очень низкая. >>> Не следует устанавливать холодильник в местах, где температура падает ниже 10 °C
- Частое открывание и закрывание дверцы. >>> Сократите периоды, когда дверца остается открытой, или открывайте ее реже
- Большая влажность в помещении. >>> Не устанавливайте холодильник во влажном помещении.
- Продукты, содержащие жидкости, хранятся в открытых емкостях. >>> Держите продукты, содержащие жидкости, в закрытых емкостях
- Дверь холодильника оставляли открытой. >>> Не оставляйте часто дверь открытой на долгий срок.
- Термостат установлен в слишком низкую температуру. >>> Установите термостат на соответствующую температуру.

Не работает компрессор.

- Термозащита компрессора может сработать при неожиданных отключениях энергоснабжения либо при выключении-включении прибора, поскольку давление хладагента в системе охлаждения не успевает стабилизироваться. Холодильник начнет работать примерно через 6 минут. Если по истечении этого времени холодильник не заработал, обратитесь в сервисный центр.
- Холодильник находится в режиме размораживания. >>> Это нормально для холодильника с автоматическим размораживанием. Размораживание выполняется регулярно.
- Холодильник не включен в сетевую розетку. >>> Проверьте, плотно ли вставлена вилка в розетку
- Неправильно настроены температуры. >>> Установите подходящие температуры
- Перебой в сети электропитания. >>> Прибор начнет нормально работать, как только появится напряжение в сети электропитания

<p>В процессе работы холодильника повышается уровень шума.</p> <ul style="list-style-type: none"> Рабочие характеристики холодильника могут изменяться в зависимости от изменений температуры в помещении. >>>Это нормально и не является неисправностью
<p>Холодильник включается слишком часто или работает слишком долго</p> <ul style="list-style-type: none"> Ваш новый холодильник, возможно, несколько больше того, которым вы пользовались раньше. Большие холодильники, зачастую, включаются на более длительный период времени. Возможно, температура в помещении повышена. >>> Это вполне нормально, что при повышенных температурах в помещении прибор работает дольше. Возможно, холодильник был недавно включен или только что загружен продуктами. >>> Достижение холодильником рабочей температуры может продолжаться на несколько часов дольше. Это нормально. Возможно, в холодильник недавно поместили большое количество теплых продуктов. >>> Не размещайте в холодильнике горячие продукты. Возможно, дверцы часто открываются либо остаются приоткрытыми в течение длительного времени. >>>При попадании в холодильник теплого воздуха, он будет работать дольше. Открывайте дверцы, по возможности, реже. Неплотно закрыта дверца морозильного или холодильного отделения. >>>Проверьте, закрыты ли плотно дверцы. Холодильник отрегулирован на очень низкую температуру. >>> Установите в холодильнике более высокую температуру и подождите, пока установленная температура не будет достигнута Возможно, уплотнитель дверцы холодильного или морозильного отделения загрязнен, изношен, разорван или неправильно установлен. >>> Почистите или замените уплотнитель. Из-за поврежденного или разорванного уплотнителя холодильник будет работать дольше, чтобы поддерживать заданную температуру.
<p>Температура в морозильном отделении слишком низкая, в то время как температура в холодильном отделении нормальная.</p> <ul style="list-style-type: none"> Задан очень низкий уровень температуры в морозильном отделении. >>> Установите в морозильном отделении более высокую температуру и проверьте результат.
<p>Температура в холодильном отделении очень низкая, в то время как температура в морозильном отделении нормальная.</p> <ul style="list-style-type: none"> Задан очень низкий уровень температуры в холодильном отделении. >>> Установите в холодильном отделении более высокую температуру и проверьте результат.
<p>Продукты в выдвижных контейнерах холодильного отделения замерзают.</p> <ul style="list-style-type: none"> Задан очень низкий уровень температуры в холодильном отделении. >>>Установите в холодильном отделении более высокую температуру и проверьте результат.

Температура в холодильном или морозильном отделениях слишком высокая.
<ul style="list-style-type: none"> • Задан очень высокий уровень температуры в холодильном отделении. >>>Температура в холодильном отделении влияет на температуру в морозильном отделении. Изменяйте температуру в холодильном или морозильном отделении, пока не будет достигнут нужный уровень температуры • Возможно, дверцы часто открываются либо остаются приоткрытыми в течение длительного времени. >>> Открывайте дверцы, по возможности, реже • Возможно, неплотно закрыта дверца. >>>Плотно закройте дверцу. • Возможно, холодильник был недавно включен или только что загружен продуктами. Это нормально. Достижение холодильником рабочей температуры может продолжаться на несколько часов дольше, если он только включен или недавно загружен продуктами • В холодильник недавно поместили большое количество теплых продуктов. >>> Не размещайте в холодильнике горячие продукты.
Вибрация или эксплуатационные шумы.
<ul style="list-style-type: none"> • Пол неровный или нежесткий. >>> Если холодильник шатается, если медленно перемещается, сбалансируйте его, отрегулировав высоту ножек. Обратите внимание, что пол должен быть ровным и достаточно прочным, чтобы выдержать вес прибора. • Источником шума могут быть предметы, лежащие на холодильнике. >>>Такие предметы следует убрать с холодильника.
Слышен шум льющейся или разбрызгивающейся жидкости.
<ul style="list-style-type: none"> • Принцип работы холодильника предполагает, что внутри него перемещаются жидкости и газы. >>>Это нормально и не является неисправностью.
Слышен шум, похожий на шум ветра.
<ul style="list-style-type: none"> • Для эффективного охлаждения в холодильнике используются вентиляторы. Это нормально и не является неисправностью.
Конденсация влаги на внутренних стенках холодильника.
<ul style="list-style-type: none"> • Жаркая и влажная погода способствует образованию льда и конденсации влаги. Это нормально и не является неисправностью. • Возможно, дверцы часто открываются либо остаются приоткрытыми в течение длительного времени. >>> Открывайте дверцы, по возможности, реже. Закройте дверцы, если они открыты. • Неплотно закрыта дверца. >>>Плотно закройте дверцу.
Появление влаги снаружи холодильника или на дверцах.
<ul style="list-style-type: none"> • Высокая влажность воздуха. Это вполне нормально при влажной погоде. >>> Когда влажность уменьшится, конденсация исчезнет..

Неприятный запах внутри холодильника.
<ul style="list-style-type: none"> • Следует очистить холодильник внутри. >>> Протрите холодильник внутри салфеткой, смоченной в теплой воде или в минеральной воде.. • Некоторые контейнеры или упаковочные материалы также могут быть источником запаха. >>> Используйте другой контейнер или упаковочный материал другой марки. • Пища хранилась в открытой посуде. >>> Храните продукты в закрытой посуде. Продукты, которые хранятся открытыми, могут являться источником запаха из-за развития микроорганизмов. • Удалите из холодильника продукты с истекшим сроком годности.
Не закрывается дверь.
<ul style="list-style-type: none"> • Упаковки продуктов могут препятствовать закрыванию дверцы. >>>Переместите эти продукты, которые мешают закрыть дверь. • Возможно, холодильник стоит не совсем вертикально. >>> Отрегулируйте винты установки высоты. • Пол неровный или нежесткий. >>>Пол должен быть ровным и выдерживать вес холодильника.
Заклинило контейнер для овощей.
<ul style="list-style-type: none"> • Возможно, продукты касаются верхней части контейнера. >>>Иначе разместите продукты в контейнере.



EAC