

SCHAUB LORENZ

EN

BUILT IN FREEZER

User manual

RU

ВСТРОЕННАЯ МОРОЗИЛЬНАЯ КАМЕРА

Руководство пользователя

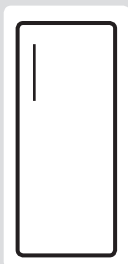

SL FE225WE

Содержание

ПЕРЕД ЭКСПЛУАТАЦИЕЙ ИЗДЕЛИЯ	2
Предупреждения общего характера.....	2
Старые и вышедшие из строя холодильники или морозильники	5
Предупреждения относительно безопасного пользования	6
Установка и эксплуатация морозильной камеры	7
До начала эксплуатации морозильной камеры.....	8
Информация о технологии с автоматическим оттаиванием	9
КОМПОНЕНТЫ ИЗДЕЛИЯ И ЕГО ОТДЕЛЕНИЙ	10
ИНФОРМАЦИЯ ОБ ИСПОЛЬЗОВАНИИ	11
Панель управления.....	11
Кнопка установки температуры морозильной камеры.....	11
Индикатор сигнала тревоги.....	11
Режим интенсивного замораживания.....	11
Настройки температуры морозильной камеры	12
Важные замечания о настройках температуры.....	12
Принадлежности	13
Приготовление кубиков льда	13
РАЗМЕЩЕНИЕ ПРОДУКТОВ В УСТРОЙСТВЕ.....	14
ЧИСТКА И ОБСЛУЖИВАНИЕ.....	16
Размораживание	16
Замена светодиодной ленты.....	17
ТРАНСПОРТИРОВКА И ПЕРЕСТАНОВКА	18
ПРЕЖДЕ ЧЕМ ЗВОНИТЬ В СЛУЖБУ ПОСЛЕПРОДАЖНОГО ОБСЛУЖИВАНИЯ	19

Предупреждения общего характера

ПРЕДУПРЕЖДЕНИЕ: Содержать вентиляционные отверстия устройства или структуры, куда происходит его встраивание, свободными от засорения.

ПРЕДУПРЕЖДЕНИЕ: Не использовать механические приборы или другие средства для ускорения процесса размораживания, помимо тех, которые рекомендованы производителем.

ПРЕДУПРЕЖДЕНИЕ: Не используйте электроприборы внутри морозильной камеры, если не относятся к типу приборов, рекомендуемых производителем.

ПРЕДУПРЕЖДЕНИЕ: Не повреждать контур хладагента.

ПРЕДУПРЕЖДЕНИЕ: Во избежание опасности, связанной с неустойчивостью устройства, последнее должно быть зафиксировано в соответствии с инструкциями.

ПРЕДУПРЕЖДЕНИЕ: При установке устройства не допускайте сдавливания и повреждения кабеля питания.

ПРЕДУПРЕЖДЕНИЕ: Не устанавливайте переноски с электрическими розетками или портативные источники питания позади устройства.



Символ ISO 7010 W021

Предостережение: Существует опасность возникновения пожара из-за наличия горючих материалов

- Если в устройстве в качестве хладагента используется R600a, то соответствующая

информация указана на табличке, расположенной на охладителе. При транспортировке и монтаже необходимо соблюдать осторожность, чтобы не повредить охладитель. Хотя R600a это природный газ, безвредный для окружающей среды, не держите устройство вблизи открытого пламени или источника тепла и проветрите помещение в котором он находится в течение нескольких минут, поскольку газ взрывоопасен в случае его утечки, вызванной повреждением элементов охладителя.

- Во время транспортировки и установки морозильной камеры не допускать повреждения газовой схемы охладителя.
- В данном устройстве не допускается хранение взрывоопасных веществ, таких, как аэрозольные баллоны с легковоспламеняющимся пропеллентом.
- Устройство предназначено для использования в домашнем хозяйстве и аналогичного применения, например:
 - поварским персоналом в магазинах, офисах и в других рабочих местах.
 - в жилых домах на ферме и клиентами в отелях, мотелях, а также в других местах, где проживают люди.
 - в гостиницах типа «ночлег и завтрак»;
 - в местах общественного питания и похожих заведениях, не связанных с розничной торговлей если напряжение в розетке не соответствует штепсельной вилке холодильника, необходимо обратиться к производителю, сервисному агенту или другим квалифицированным специалистам

для ее замены во избежание опасности.

- Данное устройство не предназначено для использования лицами (включая детей) с ограниченными физическими, сенсорными или умственными возможностями, или с отсутствием опыта и знаний при отсутствии надзора или инструкций по использованию устройства со стороны лица, ответственного за их безопасность. Необходимо следить за детьми с целью предотвращения игры с прибором.
- К шнуру питания холодильника прикреплена штепсельная вилка со специальным заземлением. Данную вилку следует использовать с штепсельной розеткой с напряжением 16 ампер. Если в Вашем доме такая розетка отсутствует, следует обратиться к квалифицированному электрику для ее установки.
- В случае повреждения шнура питания необходимо обратиться к производителю, сервисному агенту или другим квалифицированным специалистам для ее замены во избежание опасности.
- Этот прибор не предназначен для использования на высоте более 2000 м над уровнем моря.

Старые и вышедшие из строя холодильники или морозильники

- Если Ваш холодильник или морозильник имеет замок, сломайте или снимите его, прежде чем выбрасывать устройство, поскольку внутри может оказаться запертым ребенок, и это может привести к несчастному случаю.
- Старые морозильные камеры и холодильники содержат изоляционный материал и охлаждающий агент с ХФУ. Следовательно, убедитесь, что Вы не наносите вред окружающей среде при выбрасывании старых холодильников или морозильников.

Обратитесь в органы местной власти для получения информации об утилизации отходов производства электрического и электронного оборудования для их повторного использования, переработки и восстановления.

Примечание:

- Пожалуйста, внимательно ознакомьтесь с руководством по эксплуатации до установки и использования морозильной камеры. Мы не несем ответственности за повреждение, возникшие в результате неправильной эксплуатации.
- Следуйте всем инструкциям руководства по эксплуатации и храните его в безопасном месте для решения проблем, которые могут возникнуть в дальнейшем.
- Данное устройство предназначено для бытового использования и может применяться только в домашних условиях и для указанных целей. Оно не предназначено для коммерческого или общего использования. В случае такого использования гарантия на устройство будет аннулирована, и наша компания не будет нести ответственности за потери, которые могут возникнуть.
- Данное устройство предназначено для использования в домашних условиях и пригодно только для охлаждения/хранения пищевых продуктов. Оно не подходит для коммерческого или общего использования и/или хранения каких-либо материалов, за исключением продуктов питания. Наша компания не несет ответственности за потери, которые могут возникнуть в случае несоблюдения вышеприведенной инструкции.

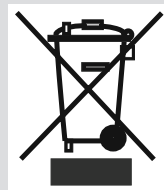

Предупреждения относительно безопасного пользования

- Не применяйте штепсельную розетку с разветвителем или удлинитель.
- Не подключайте морозильную камеру к поврежденной, оборванной или старой штепсельной розетке.
- Не тяните, не сгибайте и не повреждайте шнур.

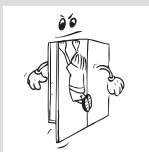

- Эта морозильная камера предназначена для использования взрослыми, не позволяйте детям играть с ним или виснуть на дверке.

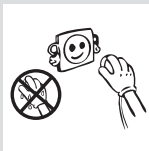

- Не подключайте и не выключайте морозильную камеру из штепсельной розетки влажными руками для предотвращения поражения электротоком!



- Не храните стеклянные бутылки банки с безалкогольными напитками в морозильной камере. Бутылки или банки могут взорваться.



- В целях безопасности, не храните взрывчатый или легковоспламеняющийся материал в морозильной камере. Храните напитки с высоким содержанием алкоголя в морозильной камере в вертикальном положении, плотно закрыв горлышко бутылки.

- При извлечении льда, замороженного в морозильной камере, не притрагивайтесь к нему, так как лед может вызвать обморожение и/или порезы.

- Не дотрагивайтесь до замороженных продуктов влажными руками! Не ешьте мороженное или кубики льда сразу после извлечения их из морозильной камеры!

- Не замораживайте повторно продукты после их размораживания. Это может вызвать проблемы со здоровьем, например, пищевое отравление.

- Не покрывайте корпус или верх морозильной камеры отделкой. Это негативно повлияет на качество работы морозильной камеры.

- Закрепите комплектующие в морозильной камере во время транспортировки во избежание их повреждения.

- Не пользуйтесь переходником для вилки.

Установка и эксплуатация морозильной камеры

Перед началом использования морозильной камеры обратите внимание на следующие вопросы:

- Рабочее напряжение для Вашей морозильной камеры составляет 220-240В при 50Гц.
- Мы не несем ответственность за повреждения, вызванные незаземленным использованием.
- Поместите Вашу морозильную камеру в месте, где она не будет подвержена прямым солнечным лучам.
- Морозильная камера должна находиться минимум в 50 см от кухонных плит, духовок и спиралей обогревателей, а также на расстоянии минимум 5 см от электропечей.
- Ваша морозильная камера ни при каких обстоятельствах не должна использоваться на открытом воздухе или оставаться под дождем.
- Когда морозильная камера находится рядом с морозильным аппаратом для глубокого замораживания, между ними должно быть, по крайней мере, 2 см для предотвращения влаги на поверхности.
- Не ставьте ничего на морозильную камеру. Установите ее в подходящем месте так, чтобы оставался зазор по крайней мере в 15 см с верхней стороны.
- Регулируемые передние ножки необходимо зафиксировать на необходимой высоте, что сделает Вашу морозильную камеру устойчивой и позволит ей функционировать должным образом. Можно отрегулировать опоры, поворачивая их по часовой стрелке (или в противоположном направлении). Регулировку необходимо выполнить до помещения продуктов в устройство.
- Перед началом использования морозильной камеры протрите все ее части теплой водой с добавлением чайной ложки соды, а затем сполосните чистой водой и высушите. После очистки установите все части на место.
- Установите пластмассовое устройство регулировки расстояния (деталь с черными лопастями в задней части), повернув его на 90°, чтобы не допустить соприкосновения конденсатора со стеной.

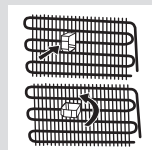

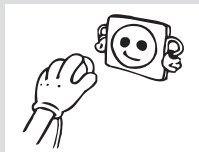
До начала эксплуатации морозильной камеры

- При использовании морозильной камеры в первый раз или после ее транспортировки для достижения эффективной работы установите морозильную камеру в вертикальное положение на 3 часа, а затем подключите питание. В противном случае, Вы можете повредить компрессор.
- От Вашей морозильной камеры может исходить характерный запах при использовании впервые; запах исчезнет с охлаждением устройства.

Информация о технологии с автоматическим оттаиванием

Холодильники с технологией No Frost отличаются от других статических холодильников принципом работы.

В обычных холодильниках влага, попадающая в холодильник через дверцу и от продуктов, вызывает обмерзание морозильной камеры. Чтобы разморозить снег и лед, образовавшиеся в морозильной камере, вам придется периодически вытаскивать из холодильника продукты, которые должны храниться при постоянной температуре.

С холодильниками no-frost все обстоит совершенно иным образом.. Сухой и холодный воздух однородно распределяется по холодильнику и его камерам из разных точек при помощи вентилятора. Холодный воздух однородно распределяется даже между полками, одинаково и равномерно охлаждает все продукты и, таким образом, предотвращает их увлажнение и замораживание.

Следовательно, к преимуществам холодильника no frost можно отнести простоту в эксплуатации, а также его очень большой размер и стильный внешний вид.

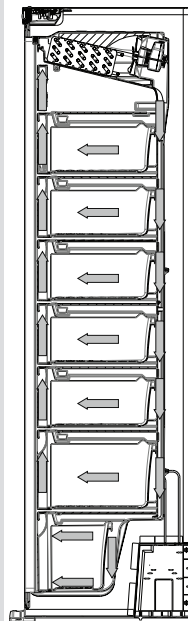

КОМПОНЕНТЫ ИЗДЕЛИЯ И ЕГО ОТДЕЛЕНИЙ

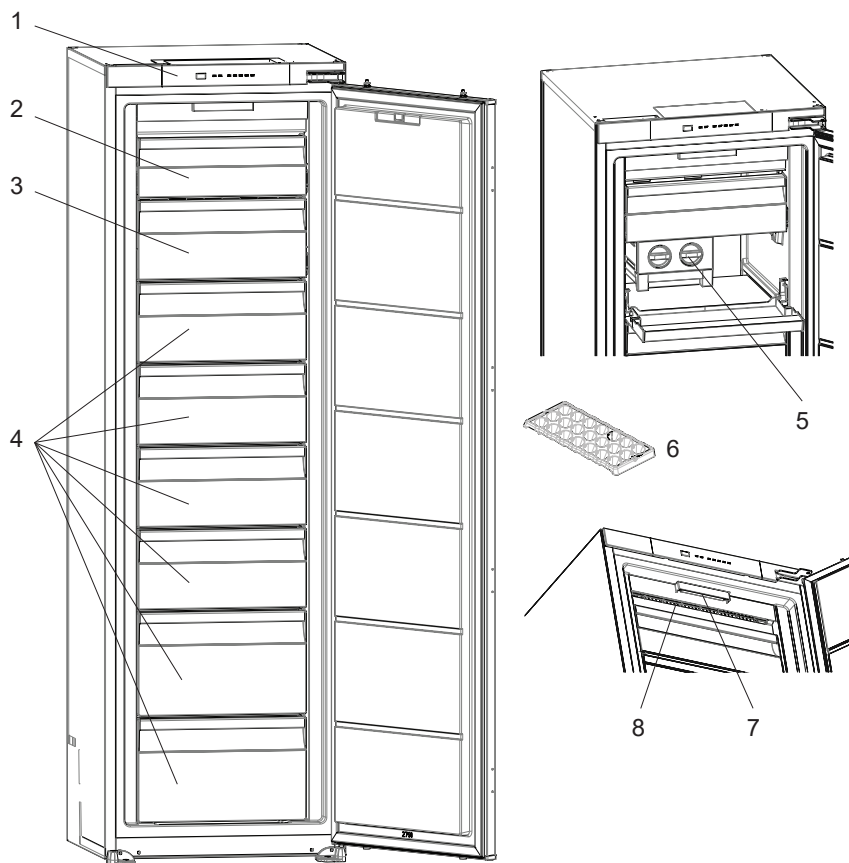

Данный документ предоставляется только для информации о компонентах устройства. Компоненты зависят от модели устройства.

1. Панель управления
2. Верхняя дверца морозильной камеры
3. Выдвижные ящики морозильной камеры / дверца морозильной камеры *
4. Выдвижные ящики морозильной камеры
5. Ice matic *
6. Форма для льда *
7. Светодиодная лента морозильной камеры *
8. Система циркуляции воздуха No Frost

* В некоторых моделях

Панель управления

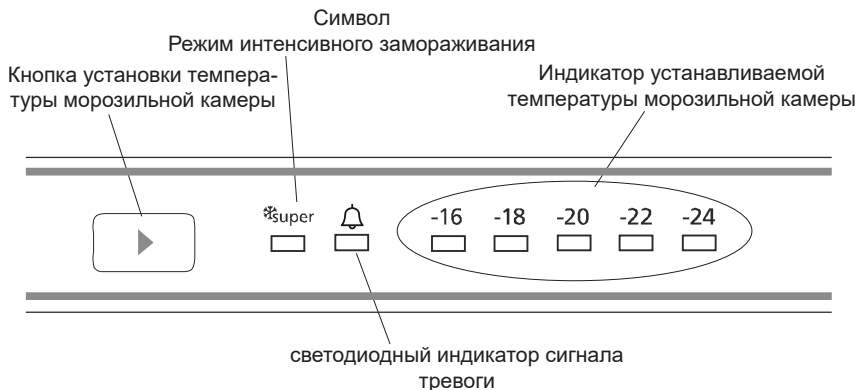

Кнопка установки температуры морозильной камеры

С помощью этой кнопки можно задать температуру в морозильной камере. Чтобы установить нужное значение, нажмите кнопку. Кроме того, этой кнопкой включается режим интенсивного замораживания (SF).

Индикатор сигнала тревоги

При возникновении проблем в морозильной камере индикатор сигнала тревоги будет гореть красным цветом

Режим интенсивного замораживания

Когда он применяется?

- Для замораживания большого количества продуктов.
- Для замораживания продуктов быстрого приготовления.
- Для быстрого замораживания продуктов.
- Для хранения сезонных продуктов в течение длительного времени.

Как им пользоваться?

- Нажимайте кнопку установки температуры, пока не загорится индикатор интенсивного замораживания.
- Во время этого режима будет светиться индикатор интенсивного замораживания.
- Максимальное количество свежих продуктов (в килограммах), которое возможно заморозить в течение 24 часов, указано на паспортной табличке изделия.
- Для обеспечения оптимальной производительности морозильной камеры при её максимальной мощности активируйте режим интенсивного замораживания за 24 часа до того, как положите свежие продукты в морозильную камеру.

Во время этого режима:

При нажатии на кнопку установки температуры режим будет отменен, температура установится в значение -16.

Примечание. Режим «Интенсивная заморозка» будет автоматически отключен через 24 часа или после понижения температуры в морозильном отделении ниже $-32\text{ }^{\circ}\text{C}$.

Настройки температуры морозильной камеры

- Начальная температура установки $-18\text{ }^{\circ}\text{C}$.
- Нажмите кнопку установки температуры морозильной камеры один раз.
- При каждом нажатии на кнопку температура будет понижаться ($-16\text{ }^{\circ}\text{C}$, $-18\text{ }^{\circ}\text{C}$, $-20\text{ }^{\circ}\text{C}$,... интенсивное замораживание).
- Если вы продолжите нажимать кнопку установки температуры морозильной камеры до тех пор, пока не засветится символ интенсивного замораживания,

и если в течение 3 секунд не нажимать кнопку,

символ режима интенсивного замораживания начнёт мигать.

- Если нажать и удерживать кнопку, произойдёт переустановка в последнее значение температуры.

Важные замечания о настройках температуры

- Настройки температуры не сбрасываются в случае перебоев электропитания.
- Не начинайте выполнение следующей настройки, пока не завершите уже начатую.
- Настройку температуры производят в соответствии с частотой открывания дверец, количеством хранимых внутри продуктов и температурой в помещении.
- Чтобы полностью охладиться после подключения к электросети, морозильная камера должна без перерыва проработать около 24 часов (в зависимости от температуры окружающей среды).
- В этот период как можно реже открывайте дверцы морозильной камеры и не загружайте в неё слишком много продуктов.
- Чтобы предотвратить повреждение компрессора морозильной камеры при отключении и повторном включении или при перебоях электропитания, используется функция 5-минутной задержки. Морозильная камера начинает работать в нормальном режиме через 5 минут.
- Морозильная камера предназначена для эксплуатации в диапазоне температур окружающей среды, указанном в стандартах, согласно климатическому классу на этикетке. В целях эффективности охлаждения использование морозильной камеры за пределами указанного диапазона не рекомендуется.
- Данное изделие предназначено для использования при температуре окружающей среды от $10\text{ }^{\circ}\text{C}$ до $43\text{ }^{\circ}\text{C}$.

Климатический класс	Температура окружающей среды, $^{\circ}\text{C}$
T	От 16 до $43\text{ }^{\circ}\text{C}$
ST	От 16 до $38\text{ }^{\circ}\text{C}$
N	От 16 до $32\text{ }^{\circ}\text{C}$
SN	От 10 до $32\text{ }^{\circ}\text{C}$

Принадлежности

Приготовление кубиков льда

Форма для льда (в некоторых моделях)

- Наполните форму для льда водой и поместите в морозильную камеру.
- После того, как вода полностью замёрзнет, можно перевернуть форму, как показано ниже, чтобы достать кубик льда.

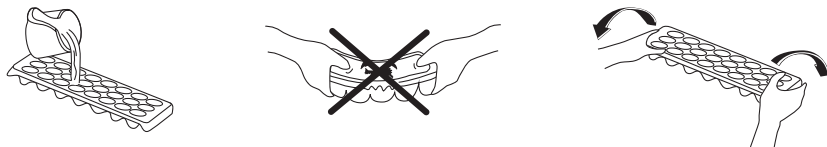

Icematic (в некоторых моделях)

- Достаньте форму для приготовления льда.
- Залейте водой.
- Вставьте форму для льда на место.
- После заморозания воды поверните рычаг, чтобы высыпать кубики в коробку для льда.

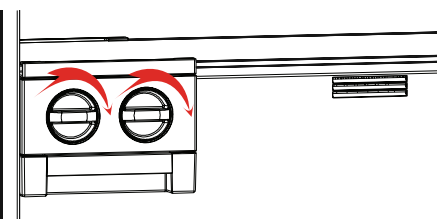

Примечание.

- Не наливайте воду в коробку для льда, чтобы приготовить лёд. Это может её повредить.
- Извлечение ёмкости для приготовления льда может быть затруднено во время работы морозильной камеры. В этом случае необходимо снять стеклянные полки.

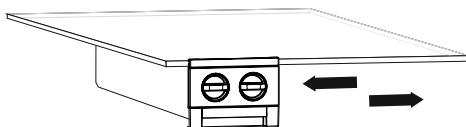

Извлечение ёмкости для приготовления льда

- Снимите стеклянные полки морозильной камеры.
- Извлеките ёмкость для приготовления льда, передвигая её влево или вправо на полке.

Ёмкость можно снять, чтобы освободить дополнительное место в морозильной камере.

Визуальные и текстовые описания к разделу о дополнительных принадлежностях могут различаться в зависимости от модели устройства.

РАЗМЕЩЕНИЕ ПРОДУКТОВ В УСТРОЙСТВЕ

- Используйте морозильник для длительного хранения замороженных продуктов и для получения льда.
- Не размещайте продукты, которые Вы хотите заморозить, рядом с уже замороженными.
- Следует замораживать продукты (мясо, фарш, рыба и т.д.) порциями, которые могут быть потреблены за один раз.
- Не кладите свежие и теплые продукты рядом с замороженными продуктами, так как это может привести к таянию замороженных продуктов.
- При замораживании свежих продуктов (например, мяса, рыбы или начинки для пирога), разделите их по частям для разового приготовления.
- Хранение замороженных продуктов: необходимо всегда тщательно соблюдать инструкции, приведенные на упаковке замороженных продуктов. Если инструкций нет, то нельзя хранить продукты в замороженном состоянии более 3 месяцев со дня покупки.
- Максимальная нагрузка: если Вы хотите разместить в холодильнике большое количество продуктов и максимально использовать чистую вместимость, Вы можете достать из холодильника выдвижные ящики (кроме нижнего). Громоздкие продукты можно хранить прямо на полках.
- При покупке замороженных продуктов убедитесь, что продукты были заморожены при необходимой температуре, и что упаковка не повреждена.
- Замороженные продукты необходимо транспортировать в соответствующих контейнерах для сохранения качества продуктов. Продукты должны быть помещены в морозильную камеру в максимально короткое время.
- Если на упаковке замороженных продуктов имеются следы влаги, а также наблюдается ее разбухание, возможно, ранее данные продукты хранились при неблагоприятной температуре, и содержимое продуктов испортилось.
- Срок хранения замороженных продуктов зависит от комнатной температуры, параметров регулировки термостата, от того, насколько часто открывалась дверца, от типа продуктов и от количества времени, необходимого для транспортировки продуктов от магазина к Вам домой. Всегда следуйте инструкциям, указанным на упаковке продуктов, и никогда не превышайте указанного максимального срока хранения.
- Если Вы будете использовать максимальную производительность по замораживанию холодильника
- Если Вы заморозите около 3 кг продуктов в холодильнике:

- Вы можете разместить продукты, не дотрагиваясь до других замороженных продуктов, и включить режим “Быстрое Замораживание”. Вы можете положить продукты рядом с замороженными продуктами сразу после их замораживания (минимальное время замораживания – 24 часа).
- Не замораживайте замороженные продукты повторно после того, как они разморозились. Это может вызвать проблемы со здоровьем, например, пищевое отравление.
- Не кладите горячие продукты в холодильник без предварительного их охлаждения. Это может привести к порче продуктов ранее замороженных в морозильной камере.
- При покупке замороженных продуктов, убедитесь, что они были заморожены в подходящих условиях, и что упаковка не была повреждена.
- При хранении продуктов, следуйте инструкциям по хранению, указанным на упаковке замороженных продуктов. Если инструкций нет, продукт следует употребить в кратчайшие сроки.
- Если упаковка замороженного продукта влажная и плохо пахнет, возможно, она хранилась в неподходящих условиях и ее содержимое испортилось. Не покупайте такие продукты!
- Срок хранения замороженных продуктов зависит от внешней температуры, частоты открытия дверцы, параметров регулировки термостата, типа продуктов и от количества времени, необходимого для транспортировки продукта из магазина и его размещения в Вашем холодильнике. Всегда следуйте инструкциям, указанным на упаковке и не превышайте срок хранения

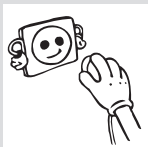

- Перед проведением очистки, отключите устройство от электрической сети.



- Не проводите очистку морозильной камеры проточной водой.

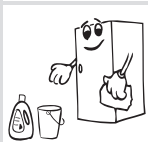

- Периодически необходимо проводить очистку морозильной камеры раствором двууглекислого натрия с теплой водой.



- Отдельно проводить очистку вспомогательного оборудования мыльным раствором воды. Не проводить их очистку в посудомоечной машине.

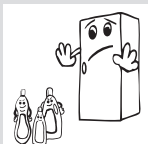

- Не использовать для очистки абразивные средства, моющие средства или мыло. После проведения очистки промойте чистой водой и тщательно высушите. После завершения очистки, подключите снова штепсель морозильной камеры к электрической сети сухими руками.

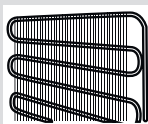

- Для экономии электроэнергии и улучшения показателей работы, необходимо проводить очистку испарителя щеткой, по крайней мере, один раз в год.

ПОДАЧА ЭЛЕКТРОПИТАНИЯ ДОЛЖНА БЫТЬ ОТКЛЮЧЕНА.

Размораживание

- Холодильник размораживается автоматически. Вода собирается в поддон и испаряется автоматически.
- Перед тем, как чистить контейнер для воды, убедитесь, что электропитание отключено.
- Открутите винты, как показано на рисунке, и вытащите контейнер для воды. Вымойте мыльной водой.



Замена светодиодной ленты

В морозильной камере для освещения используется 1 светодиодная лента. Обратитесь к специалисту по обслуживанию.

Примечание. Количество и место расположения светодиодных лент зависит от модели.

!!! В некоторых моделях освещение может отсутствовать.

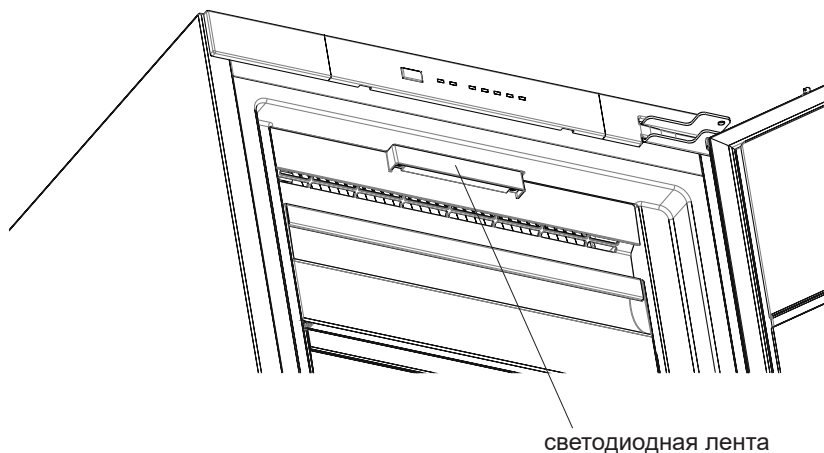

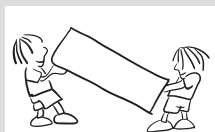

- Оригинальную упаковку и пенопласт (ПП) можно сохранять, если это необходимо.
- При транспортировке морозильная камера должна быть закреплена крепежной лентой или прочной веревкой. При транспортировке необходимо следовать правилам, указанным на гофрокоробе.
- Перед транспортировкой или изменением старого места установки, все съемные предметы (например, полки, емкости для продуктов) должны быть вынуты или закреплены скотчем для предотвращения встряски.

Перевешивание дверцы

- Если ручки дверцы морозильной камеры расположены на передней поверхности дверцы, то изменение направления открывания дверцы устройства не возможно.
- Изменение направления открывания дверцы в моделях без ручек возможно.
- Если направление открывания дверцы морозильной камеры может быть изменено, следует обратиться в ближайшую авторизованную сервисную службу

Включается светодиодный индикатор сигнала тревоги	КОД НЕИСПРАВНОСТИ	ПРИЧИНА	РЕШЕНИЕ
	«Предупреждение о неисправности»	Один или несколько компонентов вышли из строя, либо возникла неполадка в процессе охлаждения.	Проверьте, открыта ли дверь. Если дверь не открыта, как можно скорее обратитесь в сервисный центр.

Если морозильная камера работает со сбоями, неисправность может быть незначительной, поэтому, прежде чем обращаться к электротехнику, проверьте следующее, чтобы сэкономить время и деньги.

Что делать, если устройство не работает

Проверьте следующее:

- наличие напряжения в электросети;
- не выключен ли общий выключатель сети питания в вашем доме;
- подходит ли розетка сети питания. Чтобы это проверить, включите в эту розетку другой заведомо исправный электроприбор.

Что делать, если устройство работает плохо

Проверьте следующее:

- не перегружено ли устройство;
- Температура морозильной камеры установлена -16.
- плотно ли закрыты дверцы;
- нет ли пыли на конденсаторе;
- имеется ли достаточное пространство вокруг задней и боковых стенок.

Если морозильная камера работает слишком шумно

Нормальные шумы

Потрескивание (льда)

- Во время автоматического размораживания.
- При охлаждении или нагревании прибора (в связи с расширением материалов, входящих в состав прибора).

Короткое потрескивание Слышно, когда термостат включает или выключает компрессор.

Шум компрессора Обычный шум мотора. Этот шум означает, что компрессор работает нормально. Некоторое время после запуска компрессор может издавать более громкий шум.

Бурление и всплески Эти шумы вызваны течением хладагента по трубам системы.

Шум текущей воды Такой шум обычно вызывает вода, стекающая в испарительный контейнер при размораживании. Этот шум возникает во время размораживания.

Шум потока воздуха Обычный шум вентиляции. Этот шум присутствует в морозильной камере с функцией автоматического оттаивания (No-Frost) во время нормальной работы системы за счёт циркуляции воздуха.

Если края морозильной камеры, к которым прилегает дверь, тёплые
Поверхность, к которой прилегает дверь, может нагреться в процессе работы компрессора, особенно летом (в жаркую погоду). Это нормально.

Если внутри морозильной камеры скапливается влага, проверьте следующее:

- Надлежащим ли образом упакованы продукты? Просушивались ли контейнеры перед размещением в морозильной камере?
- Часто ли открывалась дверца морозильной камеры? Во время открывания дверец влага из помещения попадает внутрь морозильной камеры. Влага скапливается быстрее, если вы часто открываете дверцы, особенно если в помещении высокий уровень влажности.

Если дверца плохо открывается и закрывается, проверьте следующее:

- Не препятствуют ли закрыванию дверцы упакованные продукты?
- Правильно ли установлены выдвижные ящики?
- В каком состоянии дверные соединения (сломаны, изношены)?
- Стоит ли морозильная камера на ровной поверхности?

Рекомендации

- Для полного отключения устройства отсоедините его от розетки сети питания (для чистки и оставления с открытой дверцей)

Указания по энергосбережению

- 1 Установите прибор в прохладном, хорошо вентилируемом помещении, куда не попадают прямые солнечные лучи, вдали от источников тепла (батарей отопления, плиты и т.д.). В противном случае необходимо использовать изоляционную панель.
- 2 Дайте приготовленным блюдам остыть за пределами морозильной камеры.
- 3 При помещении в морозильную камеру напитков и жидких блюд их необходимо накрывать. В противном случае увеличится влажность внутри устройства, сокращая срок его эксплуатации. Также, накрывание напитков и жидких блюд поможет сохранить их запах и вкус.
- 4 При помещении продуктов и напитков старайтесь как можно скорее закрыть дверцу морозильной камеры.
- 5 Прокладка дверцы должна оставаться чистой и мягкой. В случае износа замените прокладку на дверце.

Index

BEFORE USING THE APPLIANCE.....	3
General warnings.....	3
Safety warnings	6
Installing and operating your freezer	7
Before using your freezer	8
Information on No-Frost technology	9
THE PARTS OF THE APPLIANCE AND THE COMPARTMENTS	10
USAGE INFORMATION	11
Control panel	11
Freezer partition temperature setting button.....	11
Alarm light.....	11
Super freezer mode	11
Freezer temperature settings.....	12
Warnings about temperature adjustments.....	12
Accessories	13
Making ice cubes	13
ARRANGING FOOD IN THE APPLIANCE.....	14
CLEANING AND MAINTENANCE.....	16
Defrosting	16
Replacing the LED strip	17
SHIPMENT AND REPOSITIONING	18
BEFORE CALLING YOUR AFTER SALES SERVICE ...	19
Tips for saving energy	20

General warnings

WARNING: Keep ventilation openings, in the appliance enclosure or in the built-in structure, clear of obstruction.

WARNING: Do not use mechanical devices or other means to accelerate the defrosting process, other than those recommended by the manufacturer.

WARNING: Do not use electrical appliances inside the food storage compartments of the appliance, unless they are of the type recommended by the manufacturer.

WARNING: Do not damage the refrigerant circuit.

WARNING: In order to avoid any hazards resulting from the instability of the appliance, it must be fixed in accordance with the following instructions:

WARNING: When positioning the appliance, ensure the supply cord is not trapped or damaged.

WARNING: Do not locate multiple portable socket-outlets or portable power supplies at the rear of the appliance.



Symbol ISO 7010 W021

Warning; Risk of fire / flammable material

- If your appliance uses R600a as a refrigerant (this information will be provided on the label of the cooler) you should take care during transportation and installation to prevent the cooler elements from being damaged. R600a is an environmentally friendly and natural gas, but it is explosive. In the event of a leak due to damage of the cooler elements, move your freezer away from open flames or heat sources and ventilate the room where the appliance is located for a few minutes.

BEFORE USING THE APPLIANCE

- While carrying and positioning the freezer, do not damage the cooler gas circuit.
- Do not store explosive substances such as aerosol cans with a flammable propellant in this appliance.
- This appliance is intended to be used in household and domestic applications such as:
 - staff kitchen areas in shops, offices and other working environments.
 - farm houses and by clients in hotels, motels and other residential type environments.
 - bed and breakfast type environments;
 - catering and similar non-retail applications.
- If the socket does not match the freezer plug, it must be replaced by the manufacturer, a service agent or similarly qualified persons in order to avoid a hazard.
- A specially grounded plug has been connected to the power cable of your freezer. This plug should be used with a specially grounded socket of 16 amperes. If there is no such socket in your house, please have one installed by an authorised electrician.
- This appliance can be used by children aged from 8 years and above and persons with reduced physical, sensory or mental capabilities or lack of experience and knowledge if they have been given supervision or instruction concerning use of the appliance in a safe way and understand the hazards involved. Children shall not play with the appliance. Cleaning and user maintenance shall not be made by children without supervision.
- If the supply cord is damaged, it must be replaced

by the manufacturer, an authorised service agent or similar qualified persons, in order to avoid a hazard.

- This appliance is not intended for use at altitudes exceeding 2000 m.

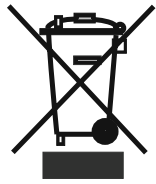

Old and out-of-order fridges or freezers

- If your old fridge or freezer has a lock, break or remove the lock before discarding it, because children may get trapped inside it and may cause an accident.
- Old fridges and freezers may contain isolation material and refrigerant with CFC or HFC. Therefore, take care not to harm environment when you are discarding your old fridges or freezers.

Please ask your municipal authority about the disposal of the WEEE reuse, recycle and recovery purposes.

Warning; Risk of fire / flammable materials (Symbol ISO 7010 W021)

Notes:

- Please read the instruction manual carefully before installing and using your appliance. **We are not responsible for the damage occurred due to misuse.**
- Follow all instructions on your appliance and instruction manual, and keep this manual in a safe place to resolve the problems that may occur in the future.
- This appliance is produced to be used in homes and it can only be used in domestic environments and for the specified purposes. It is not suitable for commercial or common use. Such use will cause the guarantee of the appliance to be cancelled and our company will not be responsible for losses incurred.
- This appliance is produced to be used in houses and it is only suitable for cooling / storing food. It is not suitable for commercial or common use and/or for storing substances except for food. Our company is not responsible for losses to be incurred in the contrary case.

Safety warnings

- Do not connect your Freezer to the mains electricity supply using an extension lead.
- Do not plug in damaged, torn or old plugs.
- Do not pull, bend or damage the cord.

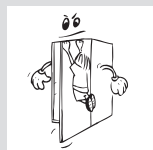

- This appliance is designed for use by adults, do not allow children to play with the appliance or let them hang off the door.

- Never touch the power cord/plug with wet hands as this could cause a short circuit or electric shock.
- Do not place glass bottles or beverage cans in the ice-making compartment as they can burst as the contents freeze.
- Do not place explosive or flammable material in your freezer. Place drinks with high alcohol content vertically in the freezer compartment and make sure that their tops are tightly closed.
- When removing ice from the ice-making compartment, do not touch it. Ice may cause frost burns and/or cuts.
- Do not touch frozen goods with wet hands! Do not eat ice-cream and ice cubes immediately after you have taken them out of the freezer!
- Do not touch frozen goods with wet hands. Do not eat ice-cream or ice cubes immediately after you have taken them out of the ice-making compartment.
- Do not cover the body or top of freezer with lace. This affects the performance of your freezer.
- Secure any accessories in the freezer during transportation to prevent damage to the accessories.
- Do not use plug adapter

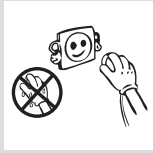

Installing and operating your freezer

Before starting to use your freezer, you should pay attention to the following points:

- The operating voltage for your freezer is 220-240 V at 50Hz.
- The plug must be accessible after installation.
- Your freezer may have a smell when it is operated for the first time. This is normal and the smell will fade away when your freezer starts to cool.
- Before connecting your freezer, ensure that the information on the data plate (voltage and connected load) matches that of the mains electricity supply. If in doubt, consult a qualified electrician.
- Insert the plug into a socket with an efficient ground connection. If the socket has no ground contact or the plug does not match, we recommend that you consult a qualified electrician for assistance.
- The appliance must be connected with a properly installed fused socket. Power supply (AC) and voltage at the operating point must match with the details on the name plate of the appliance (name plate is located on the inside left of the appliance).
- We do not accept responsibility for any damages that occur due to ungrounded usage.
- Place your freezer where it will not be exposed to direct sunlight.



- Your freezer should never be used outdoors or exposed to rain.
- Your appliance should be at least 50 cm away from stoves, gas ovens and heater cores, and at least 5 cm away from electrical ovens.
- When your freezer is placed next to a deep freezer, there should be at least 2 cm between them to prevent humidity forming on the outer surface.
- Do not place heavy items on the appliance.
- Clean the appliance thoroughly, especially the interior, before use (see Cleaning and Maintenance).
- The installation procedure into the kitchen unit is given in the Installation Manual. This product is intended to be used in proper kitchen units only.
- Before using your freezer, wipe all parts with a solution of warm water and a teaspoon of sodium bicarbonate, then rinse with clean water and dry. Place all parts in the freezer after cleaning.

Before using your freezer

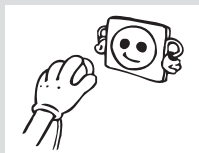

- When using your freezer for the first time, or after transportation, keep it in an upright position for at least 3 hours before plugging into the mains. This allows efficient operation and prevents damage to the compressor.
- Your freezer may have a smell when it is operated for the first time. This is normal and the smell will fade away when your freezer starts to cool.

Information on No-Frost technology

No-frost freezers differ from other static freezers in their operating principle.

In normal freezers, the humidity entering the freezer due to opening the door and the humidity inherent in the food causes freezing in the freezer compartment. To defrost the frost and ice in the freezer compartment, you are periodically required to turn off the freezer, place the food that needs to be kept frozen in a separately cooled container and remove the ice gathered in the freezer compartment.

The situation is completely different in no-frost freezers. Dry and cold air is blown into the fridge and freezer compartments homogeneously and evenly from several points via a blower fan. Cold air dispersed homogeneously and evenly between the shelves cools all of your food equally and uniformly, thus preventing humidity and freezing.

Therefore your no-frost freezer allows you ease of use, in addition to its huge capacity and stylish appearance.

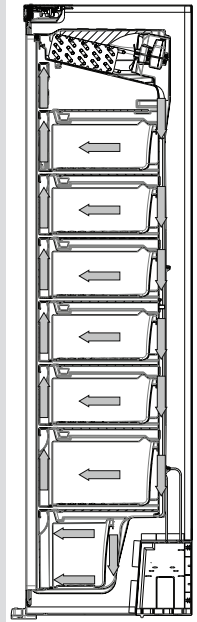

THE PARTS OF THE APPLIANCE AND THE COMPARTMENTS

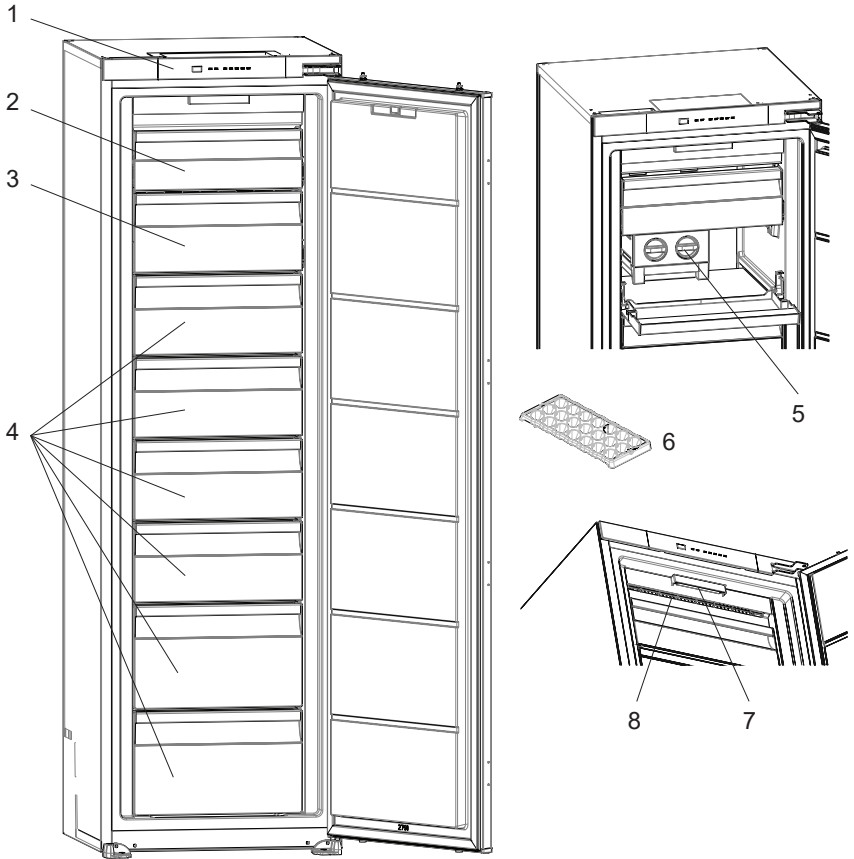

This presentation is only for information about the parts of the appliance.
Parts may vary according to the appliance model.

1. Control panel
2. Freezer upper room cover
3. Freezer compartment drawers / freezer room cover *
4. Freezer compartment drawers
5. Ice matic *
6. Ice tray *
7. Freezer LED strip *
8. No Frost air circulation system

* In some models

Control panel

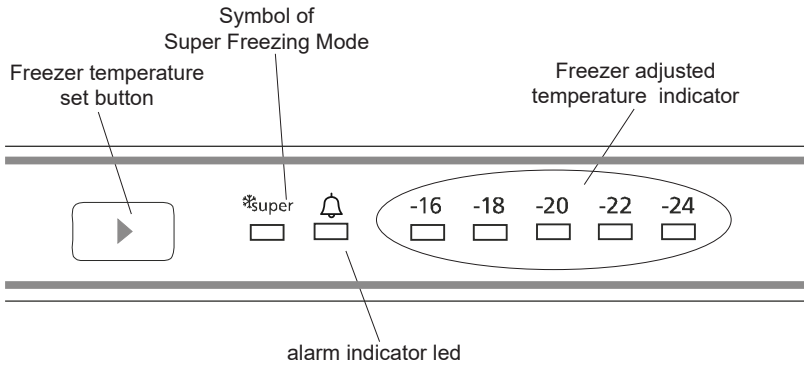

Freezer partition temperature setting button

This button allows setting temperature of the freezer. In order to set values for freezer partition, press this button. Use this button also to activate SF mode.

Alarm light

In case of a problem within the freezer, the alarm led will release red light

Super freezer mode

When would it be used?

- To freeze huge quantities of food.
- To freeze fast food.
- To freeze food quickly.
- To store seasonal food for a long time.

How to use?

- Press temperature set button until super freezing light comes on.
- Super freezing led will light during this mode.
- Maximum amount of fresh food (in kilograms) to be frozen within 24 hours is shown on the appliance label.
- For optimal appliance performance in maximum freezer capacity, set the appliance to active SF mode 24 hours before you put the fresh food into the freezer.

During this mode:

If you press temperature set button, the mode will be cancelled and the setting will be restored from -16.

Note: "Super Freezer" mode will be automatically cancelled after 24 hours or when freezer sensor temperature drops beneath -32 °C.

Freezer temperature settings

- The initial temperature of the Setting Display is -18°C.
- Press freezer setting button once.
- Every time you press the button, the setting temperature will decrease. (-16°C, -18°C, -20°C,.. super freezing)
- If you press freezer setting button until super freezer symbol is displayed on Freezer

Settings Display and you do not press any button within the following 3 seconds, Super Freezing will blink.

- If you keep on pressing, it will restart from last value.

Warnings about temperature adjustments

- Do not pass to another adjustment before completing an adjustment
- Temperature adjustments should be made according to the frequency of door openings, the quantity of food kept inside the freezer and ambient temperature of the place of your freezer.
- Your freezer should be operated up to 24 hours according to the ambient temperature without interruption after being plugged in to be completely cooled.
- Do not open doors of your freezer frequently and do not place much food inside it in this period.
- A 5 minute delaying function is applied to prevent damage to the compressor of your freezer, when you take the plug off and then plug it on again to operate it or when an energy breakdown occurs. Your freezer will start to operate normally after 5 minutes.
- Your freezer is designed to operate in the ambient temperature intervals stated in the standards, according to the climate class stated in the information label. We do not recommend operating your freezer out of stated temperatures value limits in terms of cooling effectiveness.
- This appliance is designed for use at an ambient temperature within the 10°C - 43°C range.

Climate class	Ambient temperature (°C)
T	Between 16 and 43 (°C)
ST	Between 16 and 38 (°C)
N	Between 16 and 32 (°C)
SN	Between 10 and 32 (°C)

Accessories

Making ice cubes

Ice tray (In some models)

- Fill the ice tray with water and place in the freezer compartment.
- After the water has completely turned into ice, you can twist the tray as shown below to remove the ice cubes.

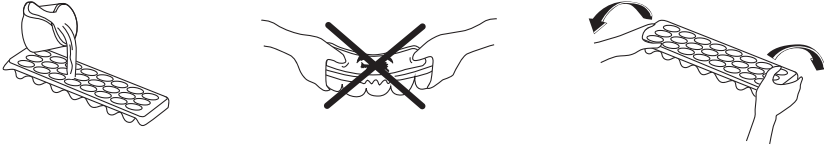

Icematic (In some models)

- Take out the ice making tray
- Fill the water to the line.
- Place the ice making tray in its original position
- When ice cubes are formed, twist the lever to drop ice cubes into the icebox.

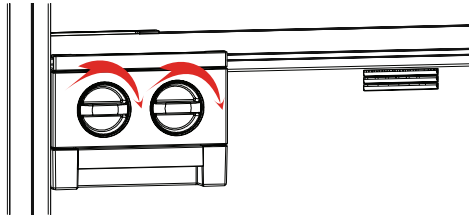

Note:

- Do not fill the icebox with water to make ice. This may damage it.
- The movement of the ice maker may be difficult while the freezer is running. In such a case it should be cleaned by removing the glass shelves.

Removing the Ice maker

- Remove the freezer glass shelves
- Remove the icemaker by pulling left or right on the shelf.

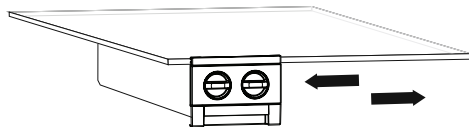

You can remove the icemaker to increase the available volume in the freezer compartment.

Visual and text descriptions on the accessories section may vary according to the model of your appliance.

ARRANGING FOOD IN THE APPLIANCE

- Use your freezer to keep frozen food for a long time and to produce ice.
- Do not place food you want to freeze next to frozen food.
- You should freeze your food (meat, minced meat, fish etc) in portions that allow consuming in a time.
- Do not put fresh and warm food with frozen food side by side as it can thaw the frozen food.
- While freezing fresh food (i.e. meat, fish and mincemeat) divide them in parts in order to use in one time.
- For storing the frozen food; the instructions shown on frozen food packages should always be followed carefully and if no information is provided, food should not be stored for more than 3 months from the purchased date.
- Maximum load; if you want to load large quantities and use the maximum net capacity, you can remove the drawers (Except the bottom one). You can store bulky items directly on the shelves.
- When buying frozen food ensure that these have been frozen at suitable temperatures and that the packing is intact.
- Frozen food should be transported in appropriate containers to maintain the quality of the food and should be returned to the freezing surfaces of the unit in the shortest possible time.
- If a package of frozen food shows the sign of humidity and abnormal swelling it is probable that it has been previously stored at an unsuitable temperature and that the contents have deteriorated.
- The storage life of frozen food depends on the room temperature, thermostat setting, how often the door is opened, the type of food and the length of time required to transport the product from the shop to your home. Always follow the instructions printed on the package and never exceed the maximum storage life indicated.
- If you would freeze about 3 kg food in your freezer:
- You can place your food without touching other frozen food and activate “Fast Freezing” mode. You can put your food next to other frozen food after they are frozen (after minimum 24 hours).
- Do not re-freeze the frozen goods after being melted. This may cause health issues like food poisoning.
- Do not place hot food to the freezer before cooling them. This may cause the spoiling of food frozen before in the freezer.
- When you are buying frozen food, make sure that they frozen in proper conditions and the package is undamaged.
- Follow the instructions for storing conditions on the package of the frozen food while storing them. If there is no explanation, food must be consumed in a short time.
- If the package of frozen food is humid and smells bad, it may be stored under inappropriate conditions and spoiled. Do not buy this kind of food!

- Storing time for frozen food may differ according to the ambient temperature, frequency of door openings, thermostat adjustments, type of food and the time between the buying of the food and placing of the food in the freezer. Always follow instructions on the package and do not exceed storing period.

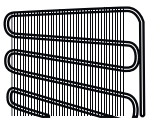
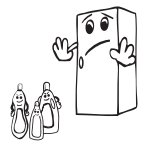
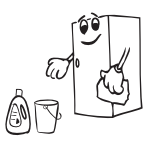
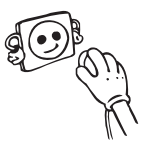

- **Disconnect the unit from the power supply before cleaning.**
- Do not clean the appliance by pouring water.
- Make sure that no water enters the lamp housing and other electrical components.
- The freezer should be cleaned periodically using a solution of bicarbonate of soda and lukewarm water.
- Clean the accessories separately with soap and water. Do not clean them in the dishwasher.
- Do not use abrasive products, detergents or soaps. After washing, rinse with clean water and dry carefully. When you have finished cleaning, reconnect the plug to the mains supply with dry hands.
- Clean the condenser with a broom at least twice a year. This will help you to save on energy costs and increase productivity.

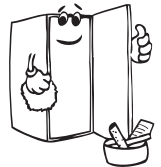

THE POWER SUPPLY MUST BE DISCONNECTED.

Defrosting

Your freezer defrosts automatically. Water produced by defrosting flows to evaporating container passing through water collecting groove, and vaporizes here by itself.

Replacing the LED strip

1 led strip in freezer is used to illuminate your appliance. Please call the service man.

Note: Numbers and location of led strips may be changed according to the model.

!!! Some versions may be without illumination.

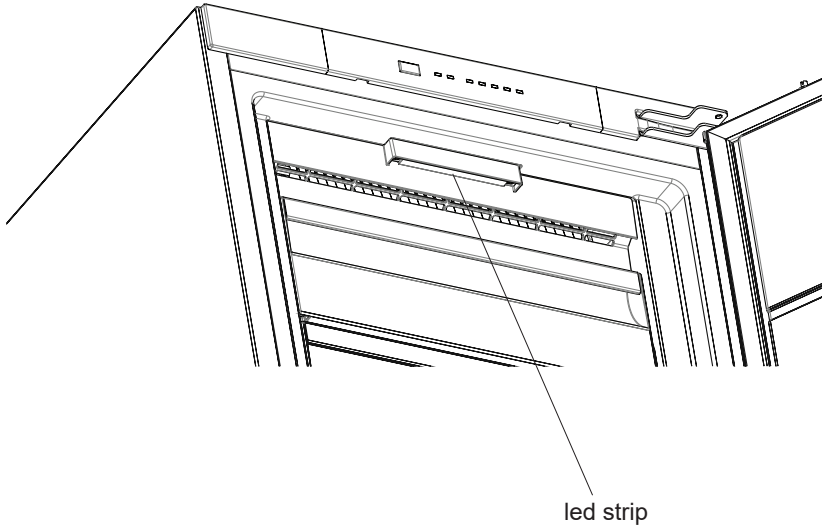

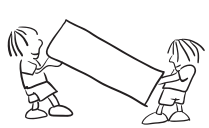

Transportation and changing of installation position

- The original packages and foamed polystyrene (PS) can be retained if required.
- During transportation, the appliance should be secured with a wide string or a strong rope. The instructions written on the corrugated box must be followed while transporting.
- Before transporting or changing the installation position, all the moving objects (ie, drawer, Ice trays, ...) should be taken out or fixed with bands in order to prevent them from getting damaged.

Carry your freezer in the upright position.

Alarm indicator led is turning on	ERROR TYPE	WHY	WHAT TO DO
	"Failure Warning"	There is/are some part(s) Out of order or there is a failure in cooling process	Check the door is open or not. If the door is not open, call service for assistance as soon as possible.

If your freezer is not working properly, it may be a minor problem, therefore check the following, before calling an electrician to save time and money.

What to do if your appliance does not operate;

Check that;

- There is no power,
- The general switch in your home is disconnected ,
- The socket is not sufficient. To check this, plug in another appliance that you know which is working into the same socket.

What to do if your appliance performs poorly;

Check that;

- You have not overloaded the appliance ,
- The freezer temperature set to -16.
- The doors are closed perfectly ,
- There is no dust on the condenser ,
- There is enough place at the rear and side walls.

If your freezer is operating too loudly;

Normal Noises

Cracking (Ice cracking) Noise:

- During automatic defrosting.
- When the appliance is cooled or warmed (due to expansion of appliance material).

Short cracking: Heard when the thermostat switches the compressor on/off.

Compressor noise: Normal motor noise. This noise means that the compressor operates normally Compressor may cause more noise for a short time when it is activated.

Bubbling noise and splash: This noise is caused by the flow of the refrigerant in the tubes of the system.

Water flow noise: Normal flow noise of water flowing to the evaporation container during defrosting. This noise can be heard during defrosting.

BEFORE CALLING YOUR AFTER SALES SERVICE

Air Blow Noise: Normal fan noise. This noise can be heard in No-Frost freezer during normal operation of the system due to the circulation of air.

If the edges of freezer cabinet that the door joint contact are warm;

Especially in summer (hot weather), the surfaces that the joint contact may get warmer during the operation of the compressor, this is normal.

If humidity builds up inside the freezer;

- Are all food packed properly? Are the containers dried before placing them in the freezer?
- Is the freezers door opened frequently? Humidity of the room gets in the freezer when the doors are opened. Humidity build up will be faster when you open the doors more frequently, especially if the humidity of the room is high.

If the door is not opened and closed properly;

- Do the food packages prevent closing of the door?
- Are the drawers placed properly?
- Are door joints broken or torn?
- Is your freezer on a level surface?

Recommendations

- To stop the appliance completely, unplug from main socket (for cleaning and when the door is left open)

Tips for saving energy

1. Install the appliance in a cool, well ventilated room , but not in direct sunlight and not near a heat source (radiator, cooker.. etc). Otherwise use an insulating plate.
2. Allow warm food and drinks to cool down outside the appliance.
3. Cover drinks or other liquids when placing them in the appliance Otherwise humidity increases in the appliance. Therefore, the working time gets longer. Also covering drinks and other liquids helps to preserve smell and taste.
4. Try to avoid keeping the doors open for long periods or opening the doors too frequently as warm air will enter the cabinet and cause the compressor to switch on unnecessarily often.
5. Keep the covers of the different temperature compartments (crisper, chiller ...etc) closed
6. Door gasket must be clean and pliable. Replace gaskets if worn.

Импортер ООО «Вестел - СНГ» 601655 г. Александров
Владимирская обл., ул. Гагарина д.16
Тел: (495) 980 50 43 Факс: (49244) 6 91 68

Произведено в Турции «Вестель Беяз Ешья Санайи, Ве Тиджарет А.С.»
Адрес: Организе Санайи Болгеси
45030 Маниса / ТУРЦИЯ
Тел: (+90) 236 226 30 00 Факс (+90) 236 226 32 15



Made in Turkey Vestel Beyaz Esya San, Ve Tic A.S.
Adress: Organize Sanayi Bolgesi
45030 Manisa / TURKEY
Tel: (+90) 236 226 30 00 FAX (+90) 236 226 32 15



Дата изготовления указана в этикетке размещенной на устройстве.

52256757