

HWDQ90B416FWB-RU

Руководство по эксплуатации
Встраиваемая стирально-сушильная машина

Пайдалану жөніндегі нұсқаулық
Кіріктірілген кір жуғыш-кептіргіш машина

Посібник з експлуатації
Вбудована прально-сушильна машина

RU / KZ / UA

Haier

Благодарим вас за выбор этого изделия. Мы с гордостью представляем вам идеальное изделие из лучшего полного ассортимента бытовой техники, которая удовлетворит все повседневные потребности вашего дома.

Внимательно прочтите данное руководство, для того чтобы правильно и безопасно использовать и обслуживать свою машину.



Используйте машину только после того, как внимательно прочтете эту инструкцию. Рекомендуется хранить это руководство под рукой и сохранять его в хорошем состоянии для возможных будущих владельцев.

Следует проверить, что электроприбор поставлен вместе с настоящим руководством по эксплуатации, гарантийным талоном, адресами сервисных центров и этикеткой энергоэффективности. Также следует проверить, что в комплект машины входят пробки, лоток для жидкого моющего средства или отбеливающего средства (только для некоторых моделей). Мы рекомендуем вам сохранить все эти компоненты.

Каждое изделие снабжено уникальным 20-разрядным идентификационным кодом (серийным номером), в 14–16 символах которого зашифрована дата изготовления (год/месяц/день). Данный код является своего рода идентификационной картой изделия, и вы должны будете зарегистрировать его при обращении в сервисный центр.

Условия окружающей среды



Данный электроприбор промаркирован в соответствии с Европейской директивой 2012/19/EU относительно отходов от электрического электронного оборудования (ОЭЭО).

ОЭЭО содержат как загрязняющие вещества (которые могут оказывать негативное воздействие на окружающую среду), так компоненты, которые могут использоваться повторно. ОЭЭО обязательно должны подвергаться специальной обработке, для того, чтобы правильно удалить и утилизировать все загрязняющие природу вещества, восстановить повторно использовать все материалы, пригодные для повторного использования. Люди могут играть важную роль в защите окружающей среды от вредного воздействия на нее ОЭЭО; для этого нужно соблюдать несколько основных правил:

- ОЭЭО не должны утилизироваться как бытовые отходы;
- ОЭЭО должны отправляться на соответствующие пункты сбора, управляемые муниципальными властями или зарегистрированными компаниями. В некоторых странах для крупногабаритных ОЭЭО может быть организован их сбор на дому.

В некоторых странах если вы покупаете новый электроприбор, то можете вернуть в магазин старый, который должен быть принят магазином бесплатно (один на один) при условии, что приобретается аналогичное новое оборудование.

Содержание

1. **ОБЩИЕ ПРАВИЛА БЕЗОПАСНОСТИ**
2. **УСТАНОВКА**
3. **ВЫДВИЖНАЯ КАССЕТА ДЛЯ МОЮЩЕГО СРЕДСТВА**
4. **ПРАКТИЧЕСКИЕ СОВЕТЫ**
5. **ОБСЛУЖИВАНИЕ И ЧИСТКА**
6. **КРАТКОЕ РУКОВОДСТВО ПОЛЬЗОВАТЕЛЯ**
7. **ОРГАНЫ УПРАВЛЕНИЯ И ПРОГРАММЫ**
8. **ЦИКЛ СУШКИ**
9. **ЦИКЛ АВТОМАТИЧЕСКОЙ СТИРКИ/СУШКИ**
10. **УСТРАНЕНИЕ НЕИСПРАВНОСТЕЙ И ГАРАНТИЙНЫЕ ОБЯЗАТЕЛЬСТВА**

1. ОБЩИЕ ПРАВИЛА БЕЗОПАСНОСТИ

- Данный электроприбор предназначен для бытовых и подобных им применений, например:
 - кухонные помещения для персонала в магазинах, офисах и другие рабочие помещения;
 - загородные дома;
 - использование клиентами в отелях, мотелях, других жилых помещениях;
 - в гостиницах типа «постель и завтрак».

Использование данного электроприбора для применений, отличных от бытовых, например для коммерческих применений с участием специалистов или обученных пользователей, запрещается. Использование данного электроприбора для применений, отличных от домашних, может привести к снижению срока службы электроприбора, а также к отмене гарантии производителя. Производитель не несет перед судом ответственности за любые повреждения электроприбора или другие повреждения или потери, связанные с тем, что электроприбор использовался для применений, отличных от домашних или бытовых (даже если он установлен в жилом доме или в бытовом помещении).

- Данный электроприбор может использоваться детьми, начиная с 8 лет, и лицами с нарушенными физическими или умственными

способностями, а также лицами, не обладающими достаточным опытом и знаниями, если за их действиями наблюдает ответственное лицо или если эти лица были проинструктированы относительно безопасной эксплуатации электроприбора и осознают опасности, связанные с его работой. Не разрешайте детям играть с электроприбором. Чистка и обслуживание не должны выполняться детьми без наблюдения взрослых.

- Следите за тем, чтобы дети не играли с электроприбором.
- Дети младше 3 лет не должны находиться рядом с машиной или должны находиться под постоянным наблюдением взрослых.
- Если шнур питания поврежден, его необходимо заменить специальным шнуром или узлом шнура питания в сборе, поставляемым изготовителем или его сервисным представителем.
- Следует использовать только те шланги, которые поставляются вместе с электроприбором. (Не используйте старые шланги).
- Давление воды должно быть в пределах от 0,05 до 0,8 МПа.
- Убедитесь в том, что под основанием машины нет ковра и что ковер не загорает вентиляционные отверстия машины.
- Финальная часть цикла работы стирально-сушильной машины выполняется без нагрева (цикл охлаждения), для того, чтобы не повредить выстиранные вещи.



ПРЕДУПРЕЖДЕНИЕ

Никогда не останавливайте стирально-сушильную машину до окончания цикла сушки, если при этом все белье быстро не вынимается из машины и тепло не рассеивается.

- Электроприбор должен быть установлен так, чтобы обеспечивался свободный доступ к электрической розетке.
- Машина не должна устанавливаться рядом с дверью с замком, раздвижной дверью или дверью, петли которой расположены со стороны машины, таким образом, что при этом ограничивается полное открывание дверцы машины.
- Максимальная загрузка сухого белья зависит от используемой модели (см. панель управления).
- В машине не должны использоваться промышленные моющие средства.
- Не сушите в стирально-сушильной машине невыстиранные вещи.
- Перед тем как высушить в стирально-сушильной машине вещи загрязненные такими веществами, как кулинарный жир, ацетон, этиловый спирт, бензин, керосин, пятновыводители, скипидар, воск и вещества для удаления воска, эти вещи должны быть выстираны вручную в горячей воде с дополнительным количеством моющего средства.
- В стирально-сушильной машине нельзя сушить вещи, изготовленные из пористой резины (латексной пенорезины), шапочки для душа, водонепроницаемые ткани, вещи с резиновой подкладкой, а также одежду или изделия с подкладкой из пористой резины.
- Кондиционеры для белья и аналогичные им вещества должны использоваться, как указано в инструкции производителя кондиционера для белья.
- Вещи, загрязненные нефтепродуктами, могут воспламениться под воздействием источников тепла, таких как, например, стирально-сушильная машина. Вещи нагреваются, что вызывает окисление нефтепродуктов. При окислении выделяется тепло. Если тепло не отводится, то вещи могут нагреться до высокой температуры и загореться. Складывание загрязненных нефтепродуктами вещей в кучу и их хранение может привести к нарушению отвода тепла, что, в свою очередь, может привести к их возгоранию.
- Если вещи загрязнены растительным маслом, кулинарным жиром или средствами по уходу за волосами, то такие вещи перед загрузкой в машину должны быть выстираны в ручную в горячей воде с дополнительным количеством моющего средства. Это снизит опасность возгорания, но полностью не устранил ее.

- Выньте из карманов зажигалки и спички.
- Справочный листок технических данных изделия можно найти на веб-сайте производителя.

Электрические подключения и правила безопасности

- Технические характеристики (напряжение питания и потребляемая мощность) указаны на паспортной табличке изделия.
- Необходимо проверить заземление электрической системы согласно применимым правилам, а также то, что электрическая розетка соответствует типу вилки устройства. В противном случае обратитесь за помощью к квалифицированному специалисту.
- Использование преобразователей, розеток с несколькими гнездами или удлинителей настоятельно не рекомендуется.



ПРЕДУПРЕЖДЕНИЕ

Запрещается подключать питание прибора через внешнее устройство с выключателем, например таймер, либо подсоединять к сети, которая регулярно включается и выключается коммунальным предприятием.

- Перед выполнением чистки или обслуживания машины отсоедините шнур питания от электрической розетки и

закройте водопроводный кран.

- При отсоединении шнура питания от электрической розетки не держитесь за шнур, а держитесь за вилку.
- Перед тем как открыть загрузочный люк машины, убедитесь в том, что в барабане машины нет воды.



ПРЕДУПРЕЖДЕНИЕ

Во время цикла стирки вода может нагреваться до очень высокой температуры.

- Не подвергайте машину воздействию дождя, прямого солнечного света и другим погодным воздействиям.
- При перемещении машины не поднимайте машину за ручки управления или за выдвижную кассету для моющего средства. Во время транспортировки загрузочный люк не должен опираться на тележку. Рекомендуется поднимать машину при участии двух человек.
- В случае возникновения неисправности и/или при нарушении нормальной работы выключите машину, закройте водопроводный кран и не пытайтесь отремонтировать электроприбор самостоятельно. Немедленно свяжитесь с сервисным центром и используйте только фирменные запчасти. Невыполнение этих требований может привести к снижению безопасности электроприбора.

2. УСТАНОВКА

- Выверните **2** или **4** винта (**A**) на задней стенке и снимите **2** или **4** прокладки (**B**), как показано на **рис. 1**.
- Закройте **2** или **4** отверстия заглушками, которые находятся в конверте с инструкцией.
- Если стиральная машина является **встраиваемой**, выверните **3** или **4** винта (**A**) и снимите **3** или **4** прокладки (**B**).
- В некоторых моделях **1** или **более** прокладок падает внутрь машины: наклоните стиральную машину вперед, чтобы извлечь их. Закройте отверстия заглушками, которые находятся в конверте.

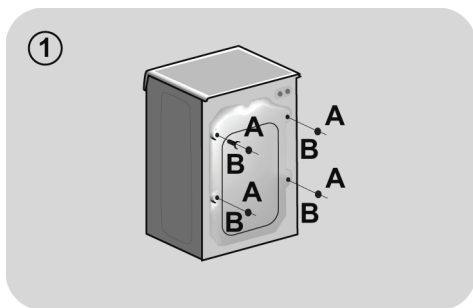

ПРЕДУПРЕЖДЕНИЕ
Храните упаковочные материалы в недоступном для детей месте.

Инструкции по монтажу мебельной дверцы

- Расположите шаблон с обратной стороны мебельной дверцы. Петли фиксирующий магнит можно установить с правой или с левой стороны, в зависимости от требований, предъявляемых к установке. Наметьте отверстия под шурупы, затем просверлите их.

- Закрепите петли в нужных местах 4 шурупами, входящими в комплект (A).
- Закрепите магнит (B) помощью шурупа (C).

- Установите пластину (D) с правой или с левой стороны, в зависимости от требований, предъявляемых к установке. Установите пластиковую подложку (E) под пластиной и закрепите ее с помощью винтов (F).

- Наденьте и защелкните крышку (G) вниз до упора.

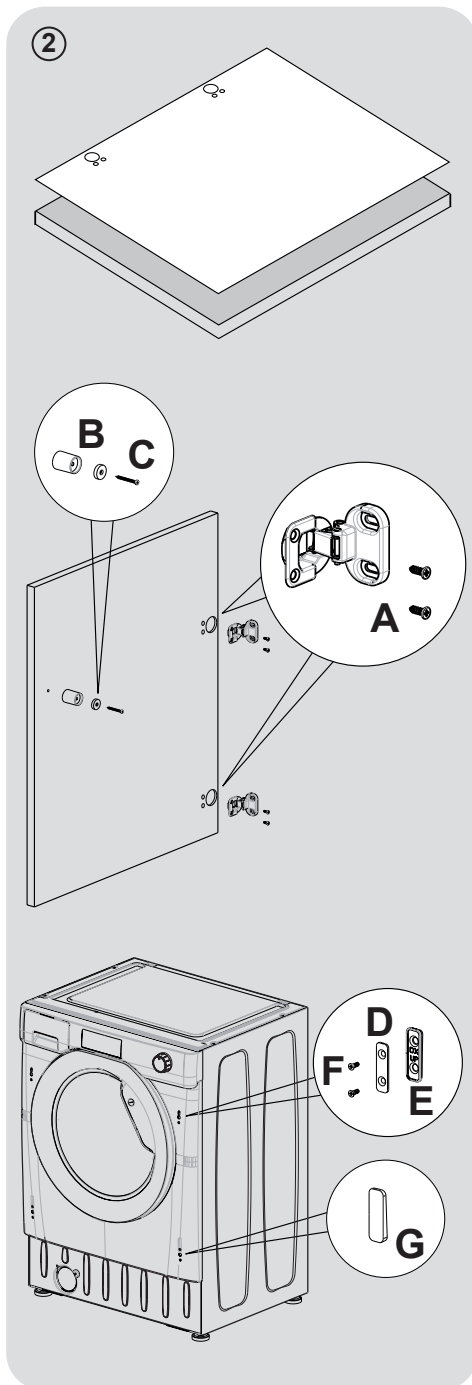

- Установите мебельную дверцу перед стиральной машиной с помощью петель. Закрепите прокладки (I) под петли 2 винтами (J), а затем закрепите петли 2 винтами (H).

Рекомендуем установить мебельную дверцу так, чтобы она открывалась налево, в том же направлении, то и дверца стиральной машины. Таким образом у вас будет больше места при загрузке белья в стиральную машину.

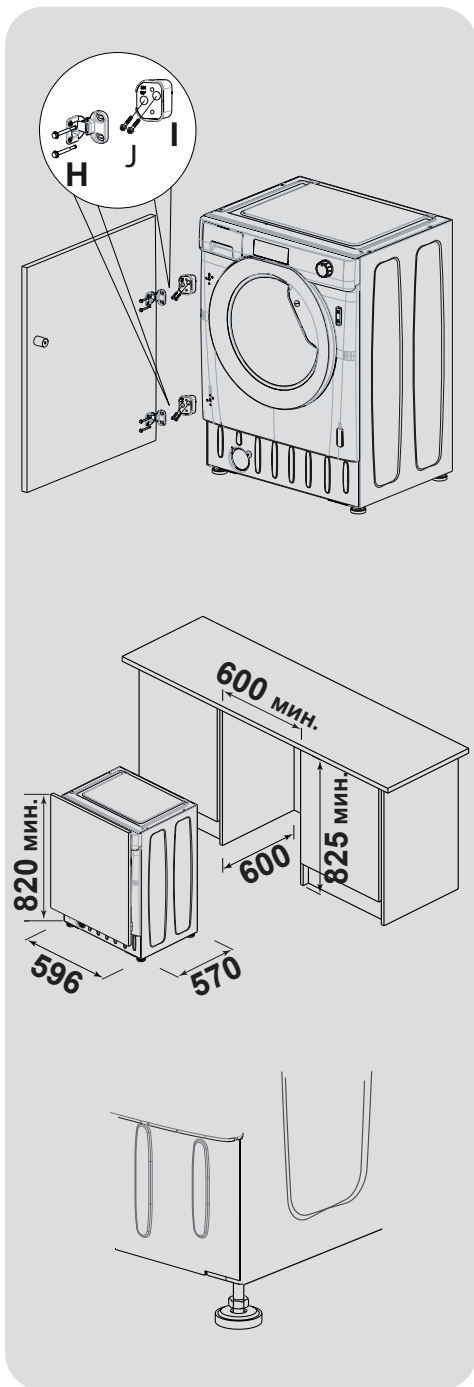

- Установите стиральную машину в проем с размерами, указанными на рисунке. Мебельный цоколь может проходить вдоль передней стороны машины, но его высота будет зависеть от установленной высоты стиральной машины.
- 4 регулируемых ножки позволяют регулировать высоту стиральной машины от 820 мм до максимум 840 мм. Чтобы отрегулировать высоту, снимите гайки с каждой ножки и замените их 5-мм гайками, входящими в комплект. Поднимите ножки на нужную высоту и полностью затяните контргайку до фиксации у основания стиральной машины.

Подключение к водопроводной линии

- Подключите заливной шланг к крану (рис. 3), используя только новый шланг, поставляемый с бытовым устройством (не используйте старые шланги).
- **НЕКОТОРЫЕ МОДЕЛИ** могут иметь одну или несколько из перечисленных ниже функций.
- **NOT&COLD (ГОРЯЧАЯ И ХОЛОДНАЯ)** (рис. 4): подсоединение к машине линий горячей и холодной воды обеспечивает экономию электроэнергии. Подсоедините серый шланг к водопроводному крану линии холодной воды (*), а красный шланг к водопроводному крану линии горячей воды. Машина может быть подсоединена только к крану холодной воды: в этом случае некоторые из программ могут начинаться с запаздыванием в несколько минут.
- **AQUASTOP (ПРЕКРАЩЕНИЕ ПОДАЧИ ВОДЫ)** (рис. 5): в шланге подачи воды установлено устройство, которое при повреждении шланга прекращает подачу воды в машину; в этом случае в окне **A** появляется красная метка, что указывает на то, что шланг нужно заменить. Чтобы отвернуть гайку, нужно нажать на фиксатор **B**.
- **AQUAPROTEST (ЗАЩИТА ПОДАЧИ ВОДЫ) – ШЛАНГ ПОДАЧИ ВОДЫ С ОБОЛОЧКОЙ** (рис. 6): при наличии утечки воды из основного внутреннего шланга **A** в прозрачной оболочке шланга **B** будет скапливаться вода, позволяющая завершить цикл стирки. После окончания цикла стирки свяжитесь с сервисным центром, чтобы заменить шланг подачи воды.

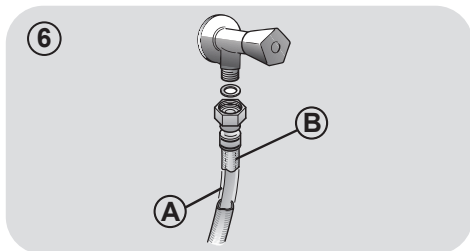
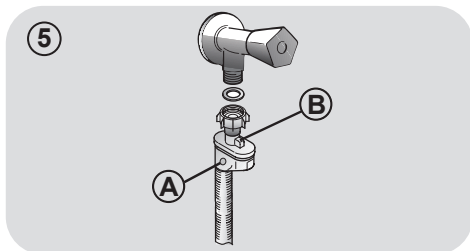
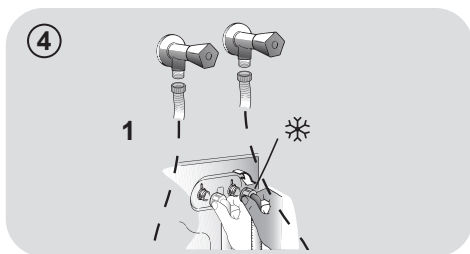
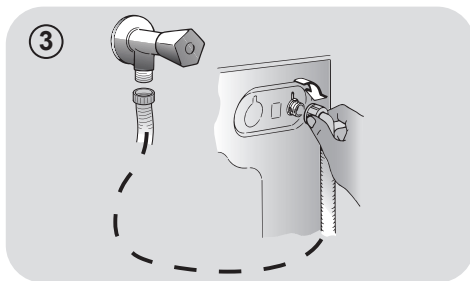

Установка

- Проследите за тем, чтобы не было перегибания или деформации шланга в пространстве между машиной и стеной. Поместите конец сливного шланга в ванну или подсоедините его к сливному отверстию в стене (предпочтительно), расположенному на высоте не менее 50 см от пола. Диаметр сливного шланга должен быть больше диаметра шланга подачи воды (**рис. 7**).
- Отрегулируйте горизонтальный уровень машины с помощью ножек, как показано на **рис. 8**:
 - а. Поверните гайку по часовой стрелке, чтобы освободить винт;
 - б. Поверните ножку, чтобы она поднялась или опустилась до соприкосновения с полом;
 - в. Зафиксируйте ножку с помощью гайки так, чтобы гайка вошла в контакт с дном машины.
- Подключите машину к электросети.



ПРЕДУПРЕЖДЕНИЕ

Если нужно заменить сетевой шнур, свяжитесь с сервисным центром.

При неправильной установке изготовитель не дает никакой гарантии и не несет ответственности за любые вызванные повреждения.

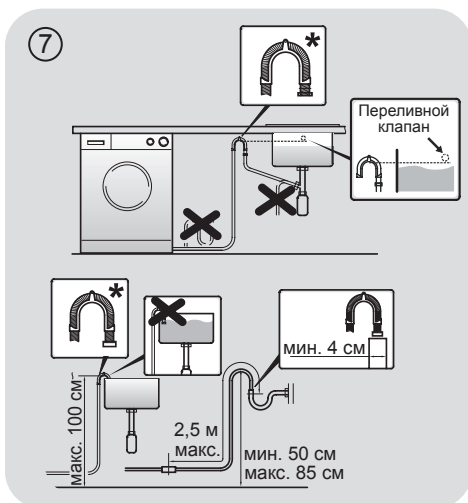

* ПРИНАДЛЕЖНОСТИ ПРОДАЮТСЯ ОТДЕЛЬНО

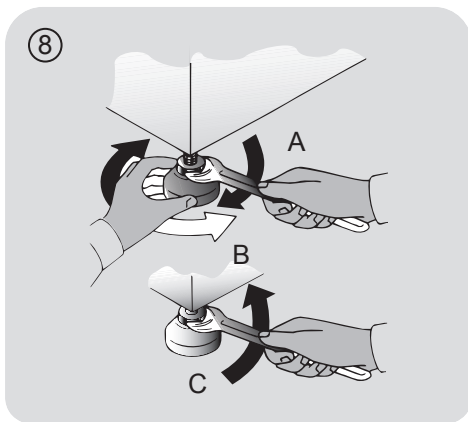

3. ВЫДВИЖНАЯ КАССЕТА ДЛЯ МОЮЩЕГО СРЕДСТВА

Выдвижная кассета для моющего средства имеет три отсека, как показано на **рис. 9**:

- **отсек 1:** для моющего средства, используемого для предварительной стирки;
- **отсек** : для специальных добавок, умягчителей воды, крахмала, ароматизаторов и т. п.;

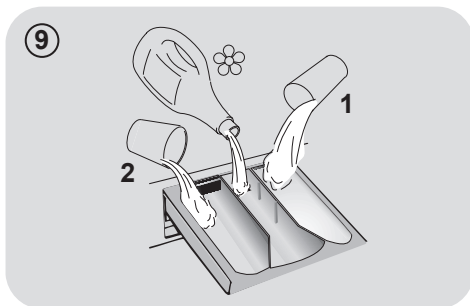

RU



ПРЕДУПРЕЖДЕНИЕ

Используйте только жидкие продукты. Стиральная машина автоматически дозирует добавки для каждого цикла во время последнего полоскания.

- **отсек 2:** для моющего средства.



ПРЕДУПРЕЖДЕНИЕ

Помните, что некоторые жидкие моющие средства не используются в отделении дозатора для моющих средств. В этом случае рекомендуем использовать специальный контейнер, который помещают с моющим средством непосредственно в барабан (продается вместе со средством).

Скапливание воды в нижней части манжеты люка и лотке для моющих средств является нормальным явлением.

4. ПРАКТИЧЕСКИЕ СОВЕТЫ

Советы относительно загрузки белья

При сортировке белья необходимо проверить следующее:

- из белья для стирки удалены металлические предметы, такие как шпильки и монеты;
- пуговицы и молнии застегнуты, пояса и ленты завязаны;
- со штор сняты ролики;
- внимательно прочесть информацию на ярлыках с указаниями относительно стирки;
- удалить стойкие пятна помощью специальных моющих средств.
- Осторожно закройте дверцу. Убедитесь, что белье не оказалось зажатым. Зажатое дверцей белье приведет к повреждению манжеты люка. Данное повреждение не покрывается гарантией.
- При стирке ковриков, покрывал и других тяжелых тканей не рекомендуется использовать отжим.
- Перед стиркой изделий из шерсти необходимо убедиться том, что данное изделие предназначено для стирки в стиральной машине. Для этого проверьте информацию на этикетке ткани, которую планируете стирать.
- Когда машина используется, оставляйте дверцу приоткрытой, чтобы избежать образования неприятных запахов внутри прибора.

Полезные советы для экономии

Рекомендации, которые позволяют экономить деньги и беречь окружающую среду при эксплуатации вашей машины.

- Максимально загружайте машину в соответствии с таблицей программ – это позволит ЭКОНОМИТЬ воду и электроэнергию.

- Шум и остаточная влажность белья зависят от скорости отжима: при отжиге с большей скоростью машина производит больше шума, а белье будет суше.
- Самые эффективные программы с точки зрения потребления и воды, и электроэнергии – это обычно более длительные циклы стирки при пониженной температуре.

Загружайте в стиральную машину максимальное рекомендованное количество белья.

- Обеспечьте наилучшее использование электроэнергии, воды, мощного средства и времени с помощью максимальной рекомендованной загрузки вашей стиральной машины. При полной загрузке машины экономится 50 % электроэнергии по сравнению с двумя половинными загрузками.

Вам нужна предварительная стирка?

- Только для очень грязного белья! СЭКОНОМЬТЕ моющее средство, время, воду и от 5 до 15 % электроэнергии, не используя режим предварительной стирки (Prewash) для стирки не очень сильно загрязненного белья.

Требуется стирка в горячей воде?

- Предварительно обработайте пятна пятновыводителем или замочите сухое белье с пятном в воде перед стиркой, чтобы уменьшить необходимость стирки в горячей воде. Снижайте потребление электроэнергии путем использования программы стирки при низкой температуре.

Перед использованием программы сушки (СТИРАЛЬНО-СУШИЛЬНЫЕ МАШИНЫ)

- Перед использованием программы сушки уменьшите количество воды в белье, выбрав высокую скорость вращения барабана. Это обеспечит ЭКОНОМИЮ электроэнергии и времени.

Дозирование средства для стирки

Ниже приведено краткое руководство с рекомендациями по использованию средства для стирки.

- Используйте только средства, предназначенные для машинной стирки.
- Выбирайте средство для стирки, соответствующее типу тканей (хлопок, деликатные ткани, синтетика, шерсть, шелк и т. д.), цвету, виду и степени загрязненности, а также запрограммированной температуре стирки.
- Чтобы правильно определять нужное количество средства для стирки, кондиционера или других добавок, каждый раз тщательно соблюдайте инструкции производителя: **правильная эксплуатация прибора с надлежащей дозой средств для стирки позволит избежать чрезмерного потребления ресурсов и сократить воздействие окружающей среду.**

При стирке сильно загрязненных белых тканей мы рекомендуем вам пользоваться программами яля хлопчатобумажных тканей с температурой 60 °C или выше и использовать при этом обычный стиральный порошок (для стирки сильно загрязненных вещей), содержащий отбеливающие вещества, который при умеренных/высоких температурах обеспечивает превосходные результаты.

Для стирки при температуре от 40 °C до 60 °C тип используемого моющего средства должен соответствовать типу ткани и уровню ее загрязнения. Обычные стиральные порошки хорошо подходят для белых и цветных тканей с прочной краской, а жидкие моющие средства или защищающие цвет стиральные порошки хорошо подходят для стирки цветных тканей с небольшим уровнем загрязнения.

Для стирки при температуре ниже 40 °C мы рекомендуем использовать жидкие моющие средства или моющие средства, на которых указано, что они могут применяться для стирки при низкой температуре.

Для стирки изделий из шерсти или шелка пользуйтесь только специальными моющими средствами, предназначенными для этих тканей.

- Чрезмерное количество средства для стирки ведет к избыточному пенообразованию, что может препятствовать надлежащему выполнению цикла. Это также может снизить качество стирки и ополаскивания.

Использование экологически безопасных моющих средств без фосфатов может вызывать следующие эффекты:

- **мутная вода, сливаемая во время полоскания:** это связано с взвешенными в воде цеолитами, которые не оказывают отрицательного влияния на эффективность полоскания;
- **белый порошок (цеолиты) на белье после стирки:** это нормальное явление, порошок не абсорбируется тканью и не изменяет ее цвет;
- **пена в воде и последнем полоскании:** это необязательно указывает на плохое полоскание;
- **обильная пена:** это часто связано с присутствием анионных поверхностно-активных веществ, содержащихся в моющих средствах, которые трудно удалить из белья. В этом случае не применяйте полоскание: оно не поможет.

Если проблема не устраняется или вы предполагаете нарушение работоспособности машины, немедленно свяжитесь с авторизованным центром обслуживания клиентов.

5. ОБСЛУЖИВАНИЕ И ЧИСТКА

Правильный уход за прибором может увеличить срок его службы.

Очистка внешних поверхностей прибора

- Отсоедините машину от источника электропитания.
- Вытрите корпус прибора снаружи влажной тканью, **НЕ ИСПОЛЬЗУЯ АБРАЗИВОВ, СПИРТА И (ИЛИ) РАСТВОРИТЕЛЕЙ.**

Чистка выдвижной кассеты для моющих средств

- Рекомендуется регулярно мыть распределитель средств для стирки во избежание накопления остатков этих средств и добавок.
- Осторожно и в то же время уверенно извлеките распределитель.
- Вымойте распределитель средств для стирки под струей проточной воды и снова установите в соответствующий отсек.

Очистка фильтра насоса

- Прибор оснащен специальным фильтром для улавливания крупных частиц, которые могут заблокировать сливную систему, например, пуговиц либо монет (в зависимости от модели, учитывая версию **A** или **B**).

Рекомендуется проверять и чистить фильтр 5 или 6 раз в год.

- Отсоедините машину от источника электропитания.

- Перед выворачиванием фильтра рекомендуется положить под него кусок впитывающей воду ткани, чтобы сохранить пол сухим.

- Поверните фильтр против часовой стрелки до ограничителя.

- Снимите и очистите фильтр; затем установите его на место, повернув по часовой стрелке.

- Установите все детали на место, выполнив описанные выше операции в обратной последовательности.

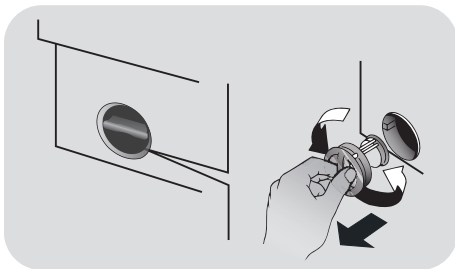

Советы относительно перемещения стиральной машины и длительного ее хранения

- Если прибор в течение длительного времени хранится в неотопляемом помещении, всю оставшуюся воду следует полностью слить из труб.

- Отсоедините машину от розетки сети электропитания.

- Снимите со шланга фиксирующую ленту опустите шланг, чтобы полностью слить воду в контейнер.

- Закрепите сливной шланг с помощью ленты.

6. КРАТКОЕ РУКОВОДСТВО ПОЛЬЗОВАТЕЛЯ

В данной стиральной машине уровень воды автоматически регулируется в соответствии с типом и количеством стираемого в ней белья. Эта система снижает потребление электроэнергии и время стирки.

Выбор программы

- Включите стиральную машину и выберите нужную программу стирки.
- В случае необходимости выберите температуру стирки и нажмите нужную кнопку меню «Опции».

СУШКА

Если вы хотите, чтобы после выполнения стирки автоматически начался цикл сушки, выберите с помощью кнопки **ВЫБОР СУШКИ** нужную вам программу. Вы также можете запустить программу сушки вручную после окончания цикла стирки.

- Чтобы начать стирку, нажмите кнопку **СТАРТ/ПАУЗА**.
- В конце программы на дисплее появляется сообщение End (окончание) или загорается соответствующий индикаторный светодиод.

Перед тем как открыть дверцу, нужно дождаться, пока индикатор блокировки дверцы не погаснет.

- Выключите стиральную машину.

Для выполнения любого типа стирки обратитесь к таблице программ стирки и выполните указанные операции.

Технические характеристики

Давление в гидравлической системе:
мин. 0,05 МПа / макс. 0,8 МПа.

Скорость вращения центрифуги:
см. таблицу технических характеристик.

Потребляемая мощность / эл. предохранитель / напряжение в сети:
см. таблицу технических характеристик.

7. ОРГАНЫ УПРАВЛЕНИЯ И ПРОГРАММЫ

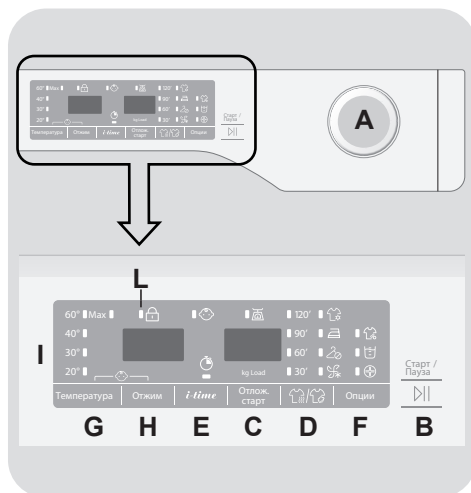

- A Переключатель выбора программы с положением ВЫКЛ.
- B Кнопка СТАРТ/ПАУЗА
- C Кнопка ОТЛОЖЕННЫЙ СТАРТ
- D Кнопка ВЫБОР СУШКИ / ФУНКЦИИ REFRESH
- E Кнопка I-TIME
- F Кнопка ОПЦИИ
- G Кнопка ТЕМПЕРАТУРА
- H Кнопка ОТЖИМ
- G+H Блокировка кнопок
- I Цифровой дисплей
- L Световой индикатор блокировки дверцы



ПРЕДУПРЕЖДЕНИЕ

Не дотрагивайтесь до дисплея, когда вы вставляете вилку шнура питания в электрическую розетку, так как в течение первых нескольких секунд машина калибрует систему: касание дисплея нарушит нормальную работу машины. В этом случае выньте вилку шнура питания из розетки и повторите операцию.

Переключатель выбора программы с положением **ВЫКЛ.**

После поворота переключателя выбора программы загорается дисплей, на котором отображаются установки для выбранной программы. В целях экономии электроэнергии в конце цикла стирки и когда машина не работает, яркость дисплея уменьшается.

ВАЖНО: чтобы выключить машину, установите переключатель выбора программы в положение **ВЫКЛ.**

- Нажмите кнопку **СТАРТ/ПАУЗА**, чтобы запустить выбранный цикл стирки.
- После того как программа выбрана, переключатель выбора программы будет оставаться неподвижным положении до окончания цикла.
- После индикации окончания программы на дисплее и отключения индикатора блокировки дверцы дверцу можно открыть.
- Выключите стиральную машину, повернув переключатель выбора программы в положение **ВЫКЛ.**

Переключатель выбора программы должен возвращаться в положение **ВЫКЛ.** в конце каждого цикла стирки или при запуске последующего цикла стирки перед выбором и запуском следующей программы.

Кнопка **СТАРТ/ПАУЗА**

Перед нажатием кнопки **СТАРТ/ПАУЗА** закройте дверцу.

- Нажмите, чтобы запустить выбранный цикл.

После нажатия кнопки **СТАРТ/ПАУЗА** может пройти несколько секунд, перед тем как машина начнет работать.

РЕЖИМ ПАУЗЫ

- Нажмите и удерживайте кнопку **СТАРТ/ПАУЗА** в течение **2 секунд** (некоторые световые индикаторы и дисплей с оставшимся временем до окончания стирки начнут мигать, показывая, что машина была поставлена на паузу).

По соображениям безопасности на некоторых этапах цикла стирки дверца может открываться только в том случае, если уровень воды ниже ее нижнего края и если температура ниже **45 °С**. Если эти условия соблюдены, дождитесь выключения индикатора блокировки дверцы, прежде чем открывать дверцу.

- Снова нажмите кнопку **СТАРТ/ПАУЗА**, чтобы повторно запустить программу с того момента, на котором она была приостановлена.

ОТМЕНА ПРОГРАММЫ

- Чтобы отменить программу, установите переключатель выбора программы в положение **ВЫКЛ.**
- Подождите **2 минуты**, пока система безопасности разблокирует дверцу.

Кнопка **ОТЛОЖЕННЫЙ СТАРТ**

- Эта кнопка позволяет вам задержать запуск выбранного цикла стирки на время до **24 часов**.

- Для задержки запуска цикла стирки выполните описанные ниже действия:
 - Выберите нужную программу.
 - Нажмите кнопку один раз, чтобы активировать ее (на дисплее появляется **h00**), а затем нажмите еще раз, чтобы установить задержку **1 час** (на дисплее появляется **h01**). Установленная задержка будет увеличиваться на **1 час** после каждого последующего нажатия кнопки до тех пор, пока на дисплее не появится **h24** (24 часа). После этого следующее нажатие кнопки сбрасывает задержку запуска на ноль.
 - Подтвердите с помощью нажатия кнопки **СТАРТ/ПАУЗА**. Начинается обратный отсчет времени, и, когда он закончится, программа запустится автоматически.
- Отложенный старт можно отменить, повернув переключатель программ в положение **ВЫКЛ.**

В случае нарушения подачи электроэнергии во время работы машины выбранная программа сохраняется в специальной памяти, и после восстановления подачи электроэнергии эта программа выполняется с того места, где она была прервана.

Кнопка выбора функции должна быть нажата до нажатия кнопки **СТАРТ/ПАУЗА**. Если выбирается опция, несовместимая с выбранной программой, то световой индикатор пции сначала начинает мигать, а затем гаснет.

Кнопка **ВЫБОР СУШКИ** / **ФУНКЦИИ REFRESH**

Эта кнопка позволяет выбирать один из трех вариантов:

- **ВЫБОР СУШКИ**

- **Выполнение автоматического цикла стирки/сушки:** нажатием на эту кнопку выбирается

степень сушки после выбора программы стирки в соответствии с типом белья. В конце программы стирки выбранный цикл сушки запускается автоматически.

Если выбрана несовместимая с автоматической сушкой программа стирки, эту функцию активировать нельзя.

Нельзя превышать максимальный груз для сушки белья, указанный в таблице программы, в противном случае белье не будет просушено удовлетворительно.

- Если нужно удалить выбор **до начала выполнения программы**, необходимо нажать кнопку несколько раз, пока е выключатся световые индикаторы, или переместить селекторный переключатель программ в позицию **ВЫКЛ.**
- **Выполнение только цикла сушки:** после выбора помощью ручки правильной программы сушки в соответствии типом ткани путем нажатия на эту кнопку можно выбрать степень сушки, которая отлична от степени, заданной по умолчанию (кроме программы сушки шерстяных изделий).
- Для удаления цикла **во время фазы сушки** кнопку нужно нажимать приблизительно **3 секунды**.



ПРЕДУПРЕЖДЕНИЕ

После отмены программы сушки начинается фаза охлаждения, и перед открытием дверцы необходимо подождать примерно **10–20 минут**.

- После индикации окончания программы на дисплее и отключения индикатора блокировки дверцы дверцу можно открыть.

Также выполнение цикла сушки можно отменить, повернув селектор программ в положение ВЫКЛ. Перед тем как открывать дверцу, нужно подождать окончания фазы охлаждения (10–20 секунд) и выключения индикатора блокировки дверцы.

- ФУНКЦИЯ REFRESH

После выбора программы **ОСВЕЖИТЬ** необходимо выбрать один из трех видов интенсивности обработки паром, который подходит сухому или мокрому белью и соответствует типу ткани:

- **ОСВЕЖИТЬ** для синтетики / смешанных видов ткани – на дисплее появится (выбор по умолчанию) **P1**

Эта программа подходит для синтетики и смешанных видов тканей. Если белье мокрое (т. е. после стирки), программа нужна для устранения складок после вращения в барабане; если же белье сухое – она способствует достижению идеального уровня влажности для легкой глажки. Среднее время.

- **ОСВЕЖИТЬ** для хлопковой ткани – на дисплее появится (только дно нажатие кнопки) **P2**

Эта программа предполагается для одежды из хлопка. Если белье мокрое (т. е. после стирки), программа нужна для устранения складок после вращения в барабане; если же белье сухое - она способствует достижению идеального уровня влажности для легкой глажки. Среднее время.

- **ОСВЕЖИТЬ** для деликатной ткани – на дисплее появится (два нажатия кнопки) **P3**

Благодаря действию пара цикл способствует освежению ткани устранению складок после его использования. Программа состоит из начальной фазы, в которой подается пар, и финальной фазы, в которой удаляется излишняя влага для незамедлительного использования белья. Цикл пригоден для использования с сухим бельем.

Функция подходит для максимальной загрузки 1,5 кг.

Кнопка I-TIME

- Кнопка *i-time* позволяет настроить продолжительность цикла в соответствии с доступным временем.
- После выбора программы автоматически отображается установленное для нее время стирки.
- Опция *i-time* позволяет вам выбирать между 3 уровнями интенсивности стирки, изменяя продолжительность программы, что дает возможность вам настраивать продолжительность стирки в зависимости от степени загрязнения ткани (может использоваться только в некоторых программах, как показано в таблице программ).

Кнопка ОПЦИИ

Вы можете выбрать одну из трех опций:

- ПРЕДВАРИТЕЛЬНАЯ СТИРКА

- Эта опция позволяет выполнить предварительную стирку является очень полезной для стирки сильно загрязненных вещей (может использоваться только для некоторых программ, как показано в таблице программ стирки).
- Мы рекомендуем вам использовать только 20 % рекомендованного количества моющего средства, указанного на упаковке моющего средства.

- AQUAPLUS (ВОДА+)

- Эта функция (доступна только в некоторых программах) позволяет выстирать белье в гораздо большем объеме воды, а это вместе с новым комбинированным действием циклов вращения барабана, в которых вода заливается и сливается, придает идеальное состояние одежде, которая была выстирана и прополоскана, при этом моющие средства растворяются полностью, обеспечивая эффективную стирку.

- Эта функция разработана для людей с нежной и чувствительной кожей, у которых даже незначительные остатки моющего средства могут вызвать раздражение или аллергию.
- Эту функцию также рекомендуется применять при стирке детских вещей и очень грязных вещей с использованием большого количества моющих средств, а также при стирке полотенец, из волокон которых сложно вымыть моющее средство.

- ГИГИЕНА+

Эту опцию можно использовать только в том случае, если вы задали температуру 60 °С. Данная опция позволяет проводить гигиеническую обработку одежды за счет того, что в течение всего цикла стирки будет поддерживаться постоянная температура.

Во избежание повреждения ткани превышение максимальной скорости отжима, установленного для каждой программы, невозможно.

- Для повторного включения цикла отжима нажимайте кнопку до тех пор, пока не установите желаемую скорость отжима.
- Скорость отжима можно изменять без приостановки машины.

Передозировка моющего средства может привести к избыточному пенообразованию. Если устройство обнаруживает наличие избыточной пены, оно может отменить фазу отжима или увеличить продолжительность программы и расход воды.

Кнопка ТЕМПЕРАТУРА

- Эта кнопка позволяет изменять температуру циклов стирки.
- Во избежание повреждения тканей превышение максимального значения температуры, допустимого для каждой программы, невозможно.
- Если вы хотите, чтобы стирка проходила в холодной воде, все индикаторы должны быть выключены.

Машина оборудована специальным электронным устройством, которое отменяет цикл отжима, если загруженное белье не сбалансировано. Это позволяет уменьшить шум и вибрацию машины и продлевает срок ее службы.

Кнопка ОТЖИМ

- Нажатием этой кнопки можно уменьшить максимальную скорость или при желании отменить цикл отжима.
- При отсутствии конкретной информации на этикетке одежды можно использовать максимальную скорость отжима, предполагаемую в программе.

Блокировка кнопок

- Одновременное нажатие кнопок **ТЕМПЕРАТУРА** и **ОТЖИМ** в течение **трех секунд** позволяет вам заблокировать кнопки. Тем самым вы исключаете возможность случайных или непреднамеренных изменений при случайном нажатии кнопок на дисплее во время выполнения цикла.
- Отменить блокировку клавиш можно повторным одновременным нажатием двух кнопок или выключением и включением машины.

Цифровой дисплей

С помощью дисплея вы имеете возможность постоянно получать информацию относительно состояния машины.

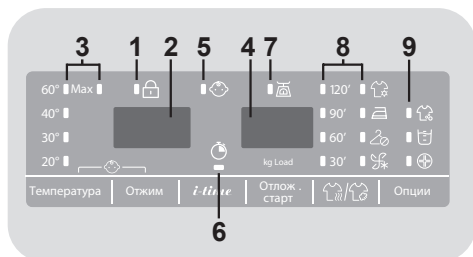

1) СВЕТОВОЙ ИНДИКАТОР БЛОКИРОВКИ ДВЕРЦЫ

- Эта пиктограмма указывает на то, что дверца машины закрыта.

Перед нажатием кнопки СТАРТ/ПАУЗА закройте дверцу.

- После нажатия кнопки **СТАРТ/ПАУЗА** на машине с закрытой дверцей индикатор будет мигать короткое время, а затем будет гореть ровным светом.

Если дверца машины не закрыта полностью, индикатор будет продолжать мигать в течение приблизительно 7 секунд. После этого команда пуска будет автоматически отменена. В этом случае правильно закройте дверцу и нажмите кнопку СТАРТ/ПАУЗА.

- Перед тем как открыть дверцу, нужно дождаться, пока индикатор блокировки дверцы не погаснет.

2) СКОРОСТЬ ОТЖИМА

Этот индикатор показывает скорость вращения арабана для выбранной программы, которая может быть изменена или отменена с помощью соответствующей кнопки.

3) ИНДИКАТОРЫ ВЫБОРА ТЕМПЕРАТУРЫ

Показывают температуру стирки выбранной программы, которая может быть изменена (где это допустимо) нажатием соответствующей кнопки. Если вы хотите, чтобы стирка проходила в холодной воде, все индикаторы должны быть выключены.

4) ПРОДОЛЖИТЕЛЬНОСТЬ ЦИКЛА

- После выбора программы на дисплее автоматически появляется продолжительность цикла стирки, которая может изменяться в зависимости от выбранной функции.
- После того как начнется выполнение программы, вы будете постоянно получать информацию относительно времени, оставшегося до конца стирки.
- Машина вычисляет время до конца выбранной программы на основании стандартной загрузки. Во время выполнения цикла стирки машина корректирует время до конца выбранной программы в соответствии с весом и составом загрузки.

5) ИНДИКАТОР БЛОКИРОВКИ КНОПОК

Этот индикатор показывает, что кнопки заблокированы.

6) ИНДИКАТОР I-TIME

Световой индикатор показывает выбор соответствующей опции.

7) ИНДИКАТОР ПРОВЕРКИ ВЕСА (kg Load) – функция активна только в некоторых программах

- Индикатор **kg Load** будет гореть в течение нескольких первых минут цикла стирки. В это время интеллектуальный датчик будет взвешивать загруженное в машину белье и регулировать продолжительность цикла, а также расход воды и электроэнергии.
- На каждой стадии стирки **kg Load** позволяет контролировать информацию относительно веса загрузки в барабане машины и на первых минутах стирки:
 - регулирует необходимое количество воды;

- определяет продолжительность цикла стирки;
- регулирует полоскание в соответствии с выбранным типом стираемой ткани;
- регулирует скорость вращения барабана в соответствии с типом стираемой ткани;
- определяет наличие мыльной пены и в случае необходимости увеличивает количество расходуемой воды во время выполнения полоскания;
- регулирует скорость вращения барабана в соответствии с загрузкой, предотвращая тем самым нарушение балансировки загрузки в барабане.



ПОД УТЮГ

(постиранное белье остается готовым для глажки)



СУШКА НА ВЕШАЛКУ

(для одежды, которая не требует глажки)

Программы сушки по времени

- 120' Эти программы также могут использоваться для выбора программ сушки с заданным временем.
- 90'
- 60'
- 30'

Фаза охлаждения



Включается на финальном этапе охлаждения, на последних 10–20 минутах каждой фазы сушки.

8) ИНДИКАТОРЫ ВЫБОРА СУШКИ

Индикаторы отображают степень сушки, которую можно выбирать соответствующими кнопками.

Программы автоматической сушки



ОЧЕНЬ СУХОЕ

(подходит для полотенец, банных халатов и объемных загрузок)

9) ИНДИКАТОРЫ ОПЦИИ

Эти световые индикаторы показывают опции, которые могут быть выбраны с помощью соответствующей кнопки.

Таблица выбора программ

ПРОГРАММА	 (МАКС.)* (смотрите панель управления)				1) °C (МАКС.)	1) 			
	6+4kg	7+5kg	8+5kg	9+5kg		2		1	
						2		1	
Экспресс 14'	1	1	1,5	1,5	30°	●	●		
Ежедневная 59'	3	3,5	4	4,5	40°	●	●		
Синтетика 2) 3)	3	3,5	4	4,5	60°	●	●	(●)	
Гигиена 3)	4	4,5	5,5	6	60°	●	●		
20 °C 2) 3)	6	7	8	9	20°	●	●		
Рубашки 2) 3)	3	3,5	4	4,5	30°	●	●	(●)	
Отжим/слив	-	-	-	-	-				
Полоскание	-	-	-	-	-		●		
 Сушка шерсти	1	1	1	1	-				
	Синтетика	3	3,5	4	4,5	-			
	Хлопок	4	5	5	5	-			
 Освежить	1,5	1,5	1,5	1,5	-				
Шерсть/шелк	1	1	2	2	30°	●	●		
Смешанные ткани 2) 3)	3	3,5	4	4,5	40°	●	●	(●)	
Хлопок** 2) 3)	6	7	8	9	75°	●	●	(●)	

Прочтите эти примечания:

* Максимальная загрузка сухого белья зависит от используемой модели (см. панель управления).

- Только с выбранной опцией **ПРЕДВАРИТЕЛЬНАЯ СТИРКА** (Программы, доступные с опцией **ПРЕДВАРИТЕЛЬНАЯ СТИРКА**).
- 1) После выбора программы на дисплее отображается рекомендуемая температура стирки, которая может быть изменена (если это разрешено) с помощью соответствующей кнопки, однако превышение возможного максимального значения температуры недопустимо.
- 2) Для показанных программ вы можете регулировать продолжительность интенсивность стирки с помощью кнопки **i-time**.
- 3) Доступна функция обработки паром.

ИНФОРМАЦИЯ ДЛЯ ИСПЫТАТЕЛЬНЫХ ЛАБОРАТОРИЙ (см. стандарт EN 50229)

Стирка

Используйте программу ** с выбранной максимальной степенью загрязнения, максимальной скоростью вращения барабана и температурой 60 °С.

Сушка

Выбрать программу **ИНТЕНСИВНАЯ СУШКА** для хлопчатобумажных изделий, **СУШКА В ШКАФ**.

Описание программ

Для стирки разных видов ткани с различной степенью загрязнения разработаны специальные программы стирки, удовлетворяющие любые запросы (см. таблицу программ).

Выберите программу в соответствии с инструкциями по стирке на этикетках, в особенности для максимальной рекомендованной температуры.

СТИРКА



ПРЕДУПРЕЖДЕНИЕ ВАЖНЫЕ РЕКОМЕНДАЦИИ ДЛЯ ЭФФЕКТИВНОЙ СТИРКИ:

- Новые цветные вещи следует стирать отдельно не менее 5 или 6 раз.
- Некоторые большие темные вещи, например джинсы и полотенца, следует всегда стирать отдельно.
- Никогда не смешивайте ткани с НЕУСТОЙЧИВЫМ ОКРАШИВАНИЕМ.

Instant Mix Technology

Стиральная машина снабжена инновационной технологией предварительного смешивания моющего средства и воды. Струя воды под высоким давлением разбрызгивает мощную смесь непосредственно на белье. Впрыск моющей смеси под высоким давлением в начальной стадии цикла стирки облегчает проникновение моющего раствора в волокна ткани, тщательно удаляя загрязнения и обеспечивая превосходные результаты стирки.

Система **Instant Mix Technology** также работает во время полоскания, что обеспечивает полное удаление с белья остатков моющего средства благодаря разбрызгиванию воды под высоким давлением.

Экспресс 14'

Полный цикл стирки (стирка, полоскание и отжим). Эта программа хорошо подходит для стирки не слишком грязных хлопчатобумажных и смешанных тканей. Для этой программы рекомендуется использовать всего лишь 20 % обычно используемого моющего средства, чтобы снизить загрязнение окружающей среды.

Ежедневная 59'

Эта специальная программа обеспечивает высококачественную стирку при значительном уменьшении времени стирки. Эта программа предназначена для уменьшенной загрузки (см. таблицу программ).

Синтетика

Эта программа гарантирует отличные результаты стирки изделий из синтетических тканей. Алгоритм вращения барабана и циклы полосканий предназначены для оптимизации стирки изделий средней степени загрязненности из синтетических волокон (таких, как полиэстер, полиакрил, вискоза и т. д.) или из смесовых тканей с содержанием хлопка. Деликатная работа центрифуги снижает сминание тканей.

Гигиена

Эта программа обеспечивает глубокую очистку за счет оптимизации цикла стирки путем регулирования температуры и количества полосканий, исключения присутствия аллергенов и остатков моющих средств. Идеально подходит для чувствительной кожи. Программа предназначена для одежды из хлопка и выполняется при температуре 60 °C; при ее выборе рекомендуется сниженная загрузка.

20 °C

Эта инновационная программа позволяет стирать вместе различные по структуре и цвету ткани, такие как хлопок, синтетика и смесовые ткани, при температуре всего 20 °C и обеспечивает прекрасный результат стирки. Потребление данной программы составляет примерно 40 % от программы стандартной стирки хлопка при температуре 40 °C.

Сорочки

Данный цикл стирки предназначен для уменьшения количества складок при сохранении отличной эффективности стирки. Можно также снизить скорость вращения в целях облегчения дальнейшего глажения.

Отжим/слив

Эта программа выполняет слив воды из машины и отжим при максимальной скорости вращения барабана. Имеется возможность уменьшить скорость вращения барабана или отменить отжим.

Полоскание

Эта программа выполняет 3 полоскания со средней скоростью вращения барабана, которая может быть уменьшена с помощью нажатия соответствующей кнопки. Она используется для полоскания всех типов тканей, например, после стирки, выполненной вручную.

Refresh

В этой эксклюзивной программе используется обработка паром, которая позволяет сократить количество и разгладить складки, достигая идеального уровня влаги, для глажки с непревзойденной легкостью. С помощью специальной кнопки можно выбирать три разных уровня интенсивности для сухих или мокрых предметов одежды или в зависимости от типа ткани.

Шерсть/шелк

Данная программа предназначена для деликатной стирки. Особенно она подходит для одежды, промаркированной как «подходящая для машинной стирки», шерстяных тканей и изделий из шелка, на ярлыке которых указано «стирать, как шелк».

Смешанные ткани

Стирка и полоскание оптимизированы по ритмам вращения барабана и уровням воды в стиральной машине. Мягкое вращение обеспечивает снижение образования на тканях складок.

Хлопок

Обеспечивает превосходные результаты стирки. Отжим в конце программы обеспечивает эффективное удаление воды.

СУШКА



ПРЕДУПРЕЖДЕНИЕ

Дозаторы, которые используются для концентрированных стиральных порошков и жидких моющих средств, должны быть извлечены из барабана до начала выполнения сушки в барабане.

Для предотвращения спутывания белья и нарушения вследствие этого равномерности сушки во время выполнения программы направление вращения барабана меняется. Для минимизации образования складок в течение последних 10–20 минут цикла сушки используется холодный воздух.

Сушка шерсти

Программа сушки при низкой температуре идеальна для сушки одежды из шерсти с максимальной заботой и мягкостью, снижает истирание и исключает свойлачивание. Перед сушкой рекомендуется выворачивать одежду наизнанку. Периоды времени относятся к объему загрузки, а скорость вращения выбирается для самой стирки. Цикл подходит для небольшой загрузки макс. 1 кг (3 свитера).

Синтетика (деликатная сушка)

Программа сушки с низкой температурой рекомендуется для изделий из синтетических и смешанных тканей (указано на ярлыке изделия).

Хлопок (интенсивная сушка)

Программа сушки с высокой температурой рекомендуется для изделий из хлопка и льна (указано на ярлыке изделия).

8. ЦИКЛ СУШКИ

- Представленные ниже рекомендации являются общими, поэтому для обеспечения наилучших результатов сушки необходим опыт.
- При первом использовании рекомендуется устанавливать время сушки ниже указанного, чтобы обеспечить требуемую влажность белья.
- Не рекомендуется сушить изделия из тканей, которые легко изнашиваются, таких как, например, коврики и многослойные изделия, чтобы избежать забивания сливного отверстия.
- Рекомендуется рассортировать стираемые вещи следующим образом:

- По символам сушки, указанным на ярлыках изделий

- Можно сушить в барабане.
- Сушка в барабане при высокой температуре.
- Сушка в барабане только при низкой температуре.
- НЕЛЬЗЯ** сушить в барабане.

Если на изделии нет ярлыка с символами относительно ухода за изделием, то предполагается, что такое изделие непригодно для сушки в стирально-сушильной машине.

- По размеру и по толщине

Если загрузка стираемого белья превышает возможности машины в плане выполнения сушки, рассортируйте изделия по толщине (например, полотенца и тонкое нижнее белье).

- По типу ткани

Хлопок/лен: полотенца, трикотажные изделия, постельное белье, скатерти из льна.

Синтетические ткани: блузки, рубашки, рабочие комбинезоны и прочее из полиэфирных или по лиамидных тканей, а также смешанные ткани (хлопок/синтетика).

- Только сушка с предварительным отжимом в барабане.

Правильное выполнение сушки

- Откройте дверцу.
- Загрузите белье. Объем белья должен превышать максимальную загрузку, указанную в таблице программ. В случае крупных изделий (например, простыни) или изделий, которые очень сильно поглощают воду (например, полотенца или джинсы), следует уменьшить загрузку.
- Закройте дверцу.
- Поверните ручку выбора программ для установки подходящей для вашего белья программы.
- Стирально-сушильная машина может выполнять следующие виды сушки:

Шерсть/шелк

- Программа сушки с **низкой температурой** рекомендуется для шерстяных тканей.

Смешанные ткани

- Программа сушки с **низкой температурой** рекомендуется для изделий смешанных тканей (синтетика/хлопок).

Хлопок

- Программа сушки с **высокой температурой** рекомендуется для изделий хлопка, плюшевого трикотажного полотна, льна, пеньки и т. п.

- Здесь выбирается нужная степень сухости:



ОЧЕНЬ СУХОЕ

(подходит для полотенец, банных халатов и объемных загрузок)



ПОД УТЮГ

(постиранное белье остается готовым для глажки)



СУШКА НА ВЕШАЛКУ

(для одежды, которая не требует глажки)

- Если вы хотите выбрать программу сушки по времени, нажимайте кнопку **ВЫБОР СУШКИ** до тех пор, пока не загорится нужный индикатор времени.

При выборе программы сушки одежды из шерсти выбрать степень сухости, отличную от заданной по умолчанию, нельзя.

- Стирально-сушильная машина рассчитывает время, необходимое для выполнения сушки, нужную влажность белья в соответствии с загрузкой и выбранным типом сушки.
- Проверьте, что кран в линии подачи воды открыт и что шланг слива воды правильно установлен.



ПРЕДУПРЕЖДЕНИЕ

Запрещается сушить предметы одежды с дополнительным подкладочным материалом (например, стеганые одеяла, стеганые теплые куртки и т. п.) и очень деликатные ткани. Если вещи из быстросохнущей ткани, нужно загружать меньше одежды во избежание образования складок.

- Нажать кнопку **СТАРТ/ПАУЗА** (на дисплее отобразится оставшееся время сушки).

Машина вычисляет время до конца выбранной программы на основании стандартной загрузки. Во время выполнения цикла машина корректирует время до конца выбранной программы в соответствии с весом и составом загрузки.

На этапе сушки барабан будет ускоряться до высокой скорости, чтобы равномерно распределить загрузку и оптимизировать выполнение сушки.

- Индикатор программы сушки будет гореть до тех пор, пока не начнется фаза охлаждения и не загорится соответствующий индикатор.
- После окончания программы на дисплее появляется слово **End** («Конец»). Через **5 минут** стирально-сушильная машина переходит в режим ожидания (в некоторых моделях на дисплее отображаются две черты).
- Выключите машину с помощью установки переключателя выбора программы в положение **ВЫКЛ.**
- Откройте дверцу и выньте из машины белье.
- Закройте кран в линии подачи воды.

ОТМЕНА ПРОГРАММЫ СУШКИ

- Чтобы отменить программу сушки, нажмите кнопку **ВЫБОР СУШКИ** и удерживайте ее в нажатом положении приблизительно **3 секунды**.



ПРЕДУПРЕЖДЕНИЕ

После отмены программы сушки начинается фаза охлаждения, и, перед тем как открыть дверцу машины, вы должны выждать **10–20 минут**.

Для обеспечения правильной работы стирально-сушильной машины е следует прерывать фазу сушки, если в этом нет крайней необходимости.

9. ЦИКЛ АВТОМАТИЧЕСКОЙ СТИРКИ/СУШКИ

Не превышайте максимальный объем загрузки белья для сушки, который указан в таблице программ, в противном случае белье не будет достаточно высушено.

- Стирка

- Откройте выдвижную кассету для моющего средства и загрузите нужное количество моющего средства.
- Обратитесь к списку программ стирки, выберите нужную программу (например, программа стирки очень грязных изделий хлопка) и установите нужную программу с помощью ручки выбора программы.
- Установите нужную температуру стирки.
- Нажмите кнопку меню «Опции» (если это требуется).
- Проверьте, что кран в линии подачи воды открыт и что шланг слива воды правильно установлен.

- Сушка

- Здесь выбирается нужная степень сухости:



ОЧЕНЬ СУХОЕ

(подходит для полотенец, банных халатов и объемных загрузок)



ПОД УТЮГ

(постиранное белье остается готовым для глажки)



СУШКА НА ВЕШАЛКУ

(для одежды, которая не требует глажки)

При выборе программы для одежды из шерсти имеется только степень сухости, заданная по умолчанию.

- Если вы хотите выбрать программу сушки по времени, нажимайте кнопку **ВЫБОР СУШКИ** до тех пор, пока не загорится нужный индикатор времени.

- Нажмите кнопку **СТАРТ/ПАУЗА**.

- В конце фазы стирки на дисплее появляется время, оставшееся до окончания сушки.

- Индикатор программы сушки будет гореть до тех пор, пока не начнется фаза охлаждения и не загорится соответствующий индикатор.

- После окончания программы на дисплее появляется слово **End** («Конец»). Через 5 минут стирально-сушильная машина переходит в режим ожидания (в некоторых моделях а дисплее отображаются две черты).

- Выключите машину с помощью установки переключателя выбора программы в положение **ВЫКЛ.**

- Откройте дверцу машины и выньте из нее белье.

- Закройте кран в линии подачи воды.

ОТМЕНА ПРОГРАММЫ СУШКИ

- Чтобы отменить программу сушки, нажмите кнопку **ВЫБОР СУШКИ** и удерживайте ее в нажатом положении приблизительно **3 секунды**.



ПРЕДУПРЕЖДЕНИЕ

После отмены программы сушки начинается фаза охлаждения, и, перед тем как открыть дверцу машины, вы должны выждать **10–20 минут**.

Для обеспечения правильной работы стирально-сушильной машины не следует прерывать фазу сушки, если в этом нет крайней необходимости.

10. УСТРАНЕНИЕ НЕИСПРАВНОСТЕЙ И ГАРАНТИЙНЫЕ ОБЯЗАТЕЛЬСТВА

RU

Если вы видите, что машина не работает надлежащим образом, то обратитесь к краткому руководству, приведенному ниже и содержащему несколько практических советов о том, как решать наиболее распространенные проблемы.

СООБЩЕНИЕ ОБ ОШИБКЕ

- **Модели с дисплеем:** ошибка обозначается цифрой, перед которой стоит буква E (например: ошибка 2 = E2).
- **Модели без дисплея:** на ошибку указывает мигание всех светодиодных индикаторов в количестве, равном коду ошибки, после чего следует 5-секундная пауза (например: ошибка 2 = два мигания – пауза 5 секунд – 2 мигания и т. д.).

Отображенная ошибка	Возможные причины и практические решения
E2 (с дисплеем) 2 мигания индикаторов (без дисплея)	Машина не может набрать воду. Убедитесь в том, что водяной вентиль открыт. Убедитесь в том, что шланг подачи воды не пережат, не сплюснен и не пережат. Сливной шланг расположен на недостаточной высоте (см. раздел, посвященный установке). Закройте кран подачи воды, отверните фильтрующий шланг на задней стороне машины и убедитесь в том, что фильтр защиты от песка чист и не забит. Проверьте, чтобы фильтр не был засорен и в отделении фильтра не было посторонних предметов, которые могут препятствовать нормальному потоку воды.
E3 (с дисплеем) 3 мигания индикаторов (без дисплея)	Машина не сливает воду. Проверьте, чтобы фильтр не был засорен и в отделении фильтра не было посторонних предметов, которые могут препятствовать нормальному потоку воды. Убедитесь в том, что шланг подачи воды не пережат, не сплюснен и не пережат. Убедитесь в том, что канализационная система не засорена, и что сток воды происходит без препятствий. Попробуйте слить воду в раковину.
E4 (с дисплеем) 4 мигания индикаторов (без дисплея)	Слишком много пены и/или воды. Убедитесь в том, что вы не использовали избыточное количество стирального порошка или стиральный порошок, не подходящий для применения в стиральных машинах.
E7 (с дисплеем) 7 миганий индикаторов (без дисплея)	Проблема с дверцей. Убедитесь в том, что дверца закрыта надлежащим образом. Убедитесь в том, что одежда внутри машины не препятствует закрытию дверцы. Если дверца заблокирована, выключите машину и отключите ее от сети питания, подождите 2–3 минуты и попробуйте снова открыть дверцу.
Любой другой код	Выключите машину, отключите ее от сети питания и подождите одну минуту. Включите машину и запустите программу. Если ошибка повторится, обратитесь в авторизованный сервисный центр.

ДРУГИЕ НАРУШЕНИЯ НОРМАЛЬНОГО РЕЖИМА РАБОТЫ

Проблема	Возможные причины и практические решения
Машина не работает / не запускается	Убедитесь в том, что шнур питания машины включен в розетку электросети.
	Убедитесь в том, что питание включено.
	Убедитесь в наличии напряжения в розетке, проверив его с помощью другого устройства, например лампы.
	Дверца может быть неправильно закрыта: откройте и снова закройте ее.
	Проверьте правильность выбора желаемой программы и повторно нажмите кнопку пуска.
На пол вблизи машины проливается вода	Проверьте, не находится ли машина в режиме паузы.
	Это может быть вызвано протечкой в прокладке между краном и шлангом подачи воды; в этом случае замените прокладку и затяните трубу и кран.
	Убедитесь в том, что фильтр закрыт надлежащим образом.
Машина не выполняет отжим	Из-за неправильного размещения одежды в барабане машина может:
	<ul style="list-style-type: none"> • попытаться сбалансировать загруженную одежду, увеличив время отжима; • уменьшить скорость отжима для уменьшения вибрации и шума; • отменить отжим для защиты машины.
	Убедитесь в том, что загруженная одежда равномерно распределена внутри барабана. Если нет, заново разложите ее и повторно запустите программу.
	Это может быть вызвано тем, что вода была не полностью слита: подождите несколько минут. При сохранении проблемы обратитесь к указаниям раздела ошибки 3.
	Некоторые модели имеют функцию «без отжима»: убедитесь, что эта функция не включена.
	Убедитесь в том, что некоторые опции, которые могут регулировать скорость отжима, не включены.
	Использование чрезмерного стирального порошка может воспрепятствовать началу цикла отжима.
Сильная вибрация / шум во время работы центрифуги	Машина может быть не полностью выровнена: при необходимости проведите регулировку ножек, как указано в соответствующем разделе.
	Убедитесь в том, что с машины были сняты транспортные винты, резиновые прокладки и распорные трубки.
	Убедитесь в том, что внутри барабана нет посторонних предметов (монет, крючков, пуговиц и т. п.).

Стандартная гарантия изготовителя распространяется на неисправности, обусловленные электрическими или механическими дефектами изделия, вызванными действиями или бездействием производителя. Если причиной неисправности будут являться факторы, не имеющие отношения к поставленному изделию, неправильное использование или если неисправность вызвана несоблюдением указаний по применению, за устранение таких неисправностей может взиматься плата.

Рекомендуется всегда использовать оригинальные запасные части, которые имеются в наличии в авторизованном центре обслуживания клиентов.

Гарантия/сервис

Если машина имеет признаки неисправности, перед тем как обратиться в сервисный центр, рекомендуем произвести проверку в соответствии с таблицей по устранению неисправностей. Если же неисправности продолжают даже после рекомендованной проверки, обратитесь в авторизованный сервисный центр. Сообщите номер модели машины и серийный номер, которые вы найдете на табличке, находящейся под загрузочным люком машины.

Срок службы машины – 7 лет.

Техническое обслуживание и ремонт машины в течение всего срока службы должны проводиться квалифицированными специалистами авторизованного сервисного центра.

Дата изготовления и гарантийный срок указаны на упаковке.

Размещая маркировку **CE** на этой продукции, мы заявляем под нашу ответственность о соответствии всем европейским нормам безопасности, охраны здоровья и экологическим требованиям, изложенным в законодательстве для данного вида продукции.

RU

Производитель не принимает никаких претензий относительно опечаток в инструкции, поставляемой с этим изделием. Кроме того, производитель оставляет за собой право вносить изменения в конструкцию выпускаемой им продукции, которые не изменяют важных характеристик изделия.

ТЕХНИЧЕСКИЕ ХАРАКТЕРИСТИКИ

Торговая марка	HAIER
Модель	HWDQ90B416FWB-RU
Класс энергоэффективности ¹⁾	A
Энергопотребление в режимах стирки, отжима и сушки с использованием стандартных программ для хлопка ²⁾ в кВт-ч / полный рабочий цикл ³⁾	6,12
Энергопотребление в режимах стирки, отжима с использованием стандартн. программ для хлопка ²⁾ в кВт-ч / цикл стирки ³⁾	1,17
Класс эффективности стирки ¹⁾	A
Вода, остающаяся после отжима для стандартного цикла стирки хлопка при 60 °С ²⁾ в %	44
Максимальная скорость отжима для стандартного цикла стирки хлопка при 60 °С ²⁾ в об/мин	1351
Производительность стирки для стандартного цикла стирки хлопка при 60 °С (без сушки) ²⁾ в кг	9
Производительность сушки для стандартного цикла сушки хлопка ²⁾ в кг	5
Расход воды на стирку, отжим и сушку ²⁾ в л / полный рабочий цикл	130
Расход воды только на стирку и отжим ²⁾ в л / полный рабочий цикл	68
Время стирки и сушки. Программное время для полного рабочего цикла в минутах	650
Расчетное годовое потребление для домохозяйства из 4 человек, всегда использующего сушку (200 циклов), в кВт-ч	1224
Расчетное годовое потребление для домохозяйства из 4 человек, не использующего сушку (200 циклов), в кВт-ч	234
Шум во время циклов стирки, отжима и сушки при использовании стандартной программы для хлопка ²⁾ в дБ(A) re 1pW	48/76/55

- 1) Класс G соответствует наименьшей эффективности, а класс A – максимальной эффективности.
- 2) Стандартные программы согласно европейским нормативам:
стирка: хлопок, температура 60 °С, макс. скорость отжима, нажать на кнопку «Пуск»;
сушка: нажать кнопку «Сушка» и держать в течение 5 сек, на дисплее должна отобразиться надпись DRY, нажать кнопку «Пуск».
- 3) Фактическое энергопотребление цикла зависит от того, как используется электроприбор.

ГАРАНТИЙНЫЙ ТАЛОН

Уважаемый покупатель!

Корпорация «Хайер», находящаяся по адресу: офис S401, Хайер-бренд-билдинг, Хайер Индастри парк Хай-тек зон, Лаошан Дистрикт, Циндао, Китай, благодарит Вас за Ваш выбор, гарантирует высокое качество и безупречное функционирование данного изделия при соблюдении правил его эксплуатации. Официальный срок службы на изделия бытовой техники, предназначенные для использования в быту: на телевизоры, микроволновые печи 5 лет, на планшетные компьютеры, ноутбуки и телевизионные приставки 3 года, на роботы-пылесосы 4 года, на мобильные телефоны и гироскутеры 2 года, на остальные товары 7 лет со дня передачи изделия конечному потребителю. Учитывая высокое качество продукции, фактический срок эксплуатации может значительно превышать официальный. Рекомендуем по окончании срока службы обратиться в авторизованный сервисный центр для проведения профилактических работ и получения рекомендаций. Вся продукция изготовлена с учетом условий эксплуатации и прошла соответствующую сертификацию на соответствие техническим требованиям. Во избежание недоразумений убедительно просим Вас при покупке внимательно изучить инструкцию по эксплуатации, условия гарантийных обязательств и проверить правильность заполнения гарантийного талона. В случае неправильного или неполного заполнения гарантийного талона обратиться в торгующую организацию. Данное изделие представляет собой технически сложный товар бытового назначения. Если купленное Вами изделие требует специальной установки и подключения, настоятельно рекомендуем Вам обратиться к авторизованному партнеру «Хайер».

Данным гарантийным талоном корпорация «Хайер» подтверждает принятие на себя обязательств по удовлетворению требований потребителей, установленных действующим законодательством о защите прав потребителей, иными нормативными актами в случае обнаружения недостатков изделия. Однако корпорация «Хайер» оставляет за собой право отказать как в гарантийном, так и в дополнительном сервисном обслуживании изделия в случае несоблюдения изложенных ниже условий.

Условия гарантийного и дополнительного сервисного обслуживания

Гарантийное и дополнительное сервисное обслуживание распространяется только на изделия, укомплектованные гарантийным талоном установленного образца. Корпорация «Хайер» устанавливает гарантийный срок 12 месяцев со дня передачи товара потребителю и производит дополнительное сервисное обслуживание в течение 36 месяцев со дня передачи товара потребителю. Гарантийный срок на инверторный мотор стиральной машины – 12 лет с даты покупки изделия конечным пользователем. Во избежание возможных недоразумений сохраняйте в течение срока службы документы, прилагаемые к изделию при его продаже (товарный чек, кассовый чек, инструкция по эксплуатации, гарантийный талон). Дополнительное сервисное обслуживание изделия – бесплатное для потребителя устранение недостатков изделия, возникших по вине изготовителя. Данная услуга оказывается только при предъявлении владельцем изделия товарного и кассового чеков, иных документов, подтверждающих факт покупки изделия.

Гарантийное сервисное обслуживание производится исключительно авторизованными партнерами «Хайер». Полный список авторизованных партнеров на территории ЕАЭС вы можете узнать в информационном центре «Хайер» по телефонам:

8-800-250-43-05 – для потребителей из России (бесплатный звонок из регионов России)

8-10-800-2000-17-06 – для потребителей из Беларуси (бесплатный звонок из регионов Беларуси)

0-800-308-989 – для потребителей из Украины (бесплатный звонок из регионов Украины)

00-800-2000-17-06 – для потребителей из Узбекистана (бесплатный звонок из регионов Узбекистана)

или на сайте www.haier-europe.com или сделав запрос по электронной почте help@haieronline.ru.

Данные авторизованных партнеров могут быть изменены, за справками обращайтесь в информационный центр «Хайер».

Гарантийное и дополнительное сервисное обслуживание не распространяется на изделия, недостатки которых возникли вследствие:

- нарушения потребителем условий и правил эксплуатации, хранения и/или транспортировки товара;
- неправильной установки и/или подключения изделия;
- нарушения технологии работ с холодильным контуром и электрическими подключениями, как и привлечение к монтажу изделия лиц, не имеющих соответствующей квалификации, подтвержденной документально;
- отсутствия своевременного технического обслуживания изделия в том случае, если этого требует инструкция по эксплуатации;
- избыточного или недостаточного давления в водопроводной сети;
- применения моющих средств, не соответствующих данному типу изделия, а также превышения рекомендуемой дозировки моющих средств;
- использования изделия в целях, для которых оно не предназначено;
- действий третьих лиц: ремонта или внесения не санкционированных изготовителем конструктивных или схематических изменений неуполномоченными лицами;
- отклонений от государственных технических стандартов (ГОСТов) и норм питающих сетей;
- действия непреодолимой силы (стихия, пожар, молния т. п.);
- несчастных случаев, умышленных или неосторожных действий потребителя или третьих лиц;
- если обнаружены повреждения, вызванные попаданием внутрь изделия посторонних предметов, веществ, жидкостей, насекомых, продуктов жизнедеятельности насекомых;
- срабатывания термозащиты вследствие включения не заполненного / не полностью заполненного водой бака водонагревателя.

Гарантийное и дополнительное сервисное обслуживание не распространяется на следующие виды работ:

- установка и подключение изделия на месте эксплуатации;
 - инструктаж и консультирование потребителя по использованию изделия;
 - очистка изделия снаружи либо изнутри.
- Гарантийному и дополнительному сервисному обслуживанию не подлежат ниже перечисленные расходные материалы и аксессуары:
- фильтры для кондиционеров;
 - фильтры, шланги для подвода/слива воды для стиральных и посудомоечных машин;
 - шланги, трубки, щетки, насадки, пылесборники, фильтры для пылесосов;
 - тарелки, вертела, решетки, блюда и подставки для микроволновых печей;
 - фильтры, поглотители запахов, лампочки, полки, ящики, подставки и другие емкости для хранения продуктов в холодильнике;
 - пульты управления, аккумуляторные батареи, элементы питания, внешние блоки питания и зарядные устройства;
 - документация, прилагаемая к изделию.

Периодическое обслуживание изделия (замена фильтров и т. д.) производится по желанию потребителя за дополнительную плату.

Важно! Отсутствие на приборе серийного номера делает невозможной для производителя идентификацию прибора и, как следствие, его гарантийное обслуживание. Запрещается удалять с прибора заводские идентифицирующие таблички. Повреждение или отсутствие заводских табличек может стать причиной отказа выполнения гарантийных обязательств.

Официальное наименование	Город	Телефон для клиента	Адрес
Закрытое акционерное общество «Единая служба сервиса А-Айсберг»	Москва	8-800-250-43-05	127644, г. Москва, ул. Вагоноремонтная, д. 10, стр. 1
Общество с ограниченной ответственностью «Авторизованный Центр «Пионер Сервис»	Санкт-Петербург	8-800-250-43-05	191040, г. Санкт-Петербург, Лиговский пр-кт, д. 52 лит. А
Общество с ограниченной ответственностью «Архсервис-центр»	Архангельск	8-800-250-43-05	163000 г. Архангельск, ул. Воскресенская, д. 85
Общество с ограниченной ответственностью «Техинсервис»	Сочи	8-800-250-43-05	354068, г. Сочи, ул. Донская, 3
Общество с ограниченной ответственностью «ТехноВидеоСервис»	Казань	8-800-250-43-05	420100, г. Казань, ул. Проточная, д. 8
Общество с ограниченной ответственностью «ДОМОСЕРВИС»	Владимир	8-800-250-43-05	600017, г. Владимир, ул. Батурина, д. 39
Общество с ограниченной ответственностью «ТРАНССЕРВИС-Краснодар»	Краснодар	8-800-250-43-05	350058, г. Краснодар, ул. Кубанская, 47
Общество с ограниченной ответственностью «ТРАНССЕРВИС – Н. Новгород»	Нижний Новгород	8-800-250-43-05	603098, г. Нижний Новгород, ул. Артельная, д. 29
Общество с ограниченной ответственностью «ТРАНССЕРВИС-Екатеринбург»	Екатеринбург	8-800-250-43-05	г. Екатеринбург, ул. Шарташская, д. 10
Общество с ограниченной ответственностью «Циклон»	Омск	8-800-250-43-05	644042, г. Омск, пр. К. Маркса, 34а, оф. 410
Общество с ограниченной ответственностью «ГлавБытСервис»	Томск	8-800-250-43-05	г. Томск, ул. Маяковская, 25/7
Общество с ограниченной ответственностью «СервисБыттехника»	Оренбург	8-800-250-43-05	460044, г. Оренбург, ул. Конституции, д. 4
Общество с ограниченной ответственностью «Сибсервис»	Новокузнецк	8-800-250-43-05	654066, г. Новокузнецк, ул. Грдины, д. 18
Общество с ограниченной ответственностью «АРГОН-СЕРВИС»	Новороссийск	8-800-250-43-05	353905, г. Новороссийск, ул. Серова, 14
Общество с ограниченной ответственностью «АЛИКА-СЕРВИС»	Иркутск	8-800-250-43-05	664019, г. Иркутск, ул. Писарева, д. 18-а
ООО «КРОК-ТТЦ»*	Киев*	0-800-211-501	г. Киев ул. Радужная, д. 25Б
Сервисный центр	Ташкент	(+998 71) 207 10 01	-
ОДО «ЦБТСервис»	Минск	375-17-262-95-50	г. Минск, ул. Я. Коласа, 52
ООО «РоялТерм»	Минск	375-29-198-11-50	г. Минск, ул. Орловская, 40А, офис 7
ТОО «Сервис Маг»	Алматы	8 (727) 233 30 00	050002, г. Алматы, ул. Калдаякова, 17
ТОО «Аснок-7»	Алматы	7 (727) 397 75 75	050010, г. Алматы, ул. Сагадата Нурмагамбетова, 25

Список АСЦ может быть изменен. Актуальную информацию вы можете получить на нашем сайте www.haier-europe.com.

*Адреса сервисных центров в регионах уточняйте на сайте www.krok-ttc.com или по телефонам горячей линии.

ОБСЛУЖИВАНИЕ КЛИЕНТОВ

Служба поддержки клиентов

Мы рекомендуем обращаться в службу поддержки клиентов компании «Хайер», а также использовать оригинальные запасные части. Если у вас возникли проблемы с вашей бытовой техникой, пожалуйста, сначала изучите раздел «Устранение неисправностей». Если вы не нашли решения проблемы, пожалуйста, обратитесь:

— к вашему официальному дилеру или

— в наш колл-центр:

8-800-250-43-05 (РФ),

8-10-800-2000-17-06 (РБ),

00-800-2000-17-06 (Узбекистан),

0-800-308-989 (Украина),

— на сайт www.haier-eu.com, где вы можете оставить заявку на обслуживание, а также найти ответы на часто задаваемые вопросы.

Обращаясь в наш сервисный центр, пожалуйста, подготовьте следующую информацию, которую вы можете найти на паспортной табличке и в чеке:

Модель _____

Серийный номер _____

Дата продажи _____



Также, пожалуйста, проверьте наличие гарантии и документов о продаже.

Важно! Отсутствие на приборе серийного номера делает невозможной для производителя идентификацию прибора и, как следствие, его гарантийное обслуживание. Запрещается удалять с прибора заводские идентифицирующие таблички. Отсутствие заводских табличек может стать причиной отказа выполнения гарантийных обязательств.

В настоящий документ могут быть внесены изменения без предварительного уведомления. Производитель оставляет за собой право вносить изменения в конструкцию и комплектацию изделия без дополнительного уведомления.

Перевозить и хранить продукт необходимо в заводской упаковке, согласно указанным на ней манипуляционным знакам. При погрузке, разгрузке и транспортировке соблюдайте осторожность. Транспорт и хранилища должны обеспечивать защиту продукта от атмосферных осадков и механических повреждений.

Продукция соответствует требованиям технических регламентов Евразийского экономического (таможенного) союза. Сертификат соответствия № ЕАЭС RU С-СН.АЯ46.В.24150/22 от 17.02.2022 действует до 16.02.2027. Декларация о соответствии № ЕАЭС N RU Д-СН.РА02.В.57589/22 от 21.03.2022 действует до 20.03.2027.

Производитель: Haier Overseas Electric Appliances Corp. Ltd.

Адрес производителя: Room S401, Haier Brand building, Haier Industry park Hi-tech Zone, Laoshan District, Qingdao, China

Уполномоченная организация / импортер: ООО «ХАР»

Адрес импортера: 121099, г. Москва, Новинский бульвар, дом 8, этаж 16, офис 1601 Тел.: 8-800-250-43-05, адрес эл. почты: info@haierrussia.ru

Сделано в Китае

Осы бұйымды таңдағаныңыз үшін алғысымызды білдіреміз.

Біз сізге үйіңіздің барлық күнделікті қажеттіліктерін қанағаттандыратын тұрмыстық техниканың ең жақсы толық ассортиментінен мінсіз өнімді ұсынамыз.

Машинаңызды дұрыс және қауіпсіз пайдалану және техникалық қызмет көрсету үшін осы нұсқаулықты мұқият оқып шығыңыз.



Машинаны осы нұсқаулықты мұқият оқып шыққаннан кейін ғана пайдаланыңыз. Бұл нұсқаулықты қолыңызда ұстап, ықтимал болашақ иелері үшін жақсы жағдайда сақтау ұсынылады.

Электр құрылғының осы пайдалану жөніндегі нұсқаулықпен, кепілдік талонымен, қызмет көрсету орталықтарының мекенжайларымен және энергия тиімділігі заттаңбасымен бірге жеткізілгенін тексеру қажет. Сондай-ақ, машинаның жинағына тығындар, сұйық жуғыш құралға немесе ағартқыш құралға арналған науаның кіретінін тексеру керек (тек кейбір модельдер үшін). Осы компоненттердің барлығын сақтауға кеңес береміз.

Әрбір бұйым бірегей 20 разрядтық сәйкестендіру кодымен (сериялық нөмірмен) жабдықталған, оның 14-16 символында дайындалған күні (жылы/айы/күні) шифрланған. Бұл код өнімнің сәйкестендіру картасының бір түрі болып табылады және сізге оны қызмет көрсету орталығына хабарласқан кезде тіркеуіңіз керек болады.

Қоршаған орта шарттары



Бұл электр құралы Электрлік электронды жабдықтың қалдықтарына (ЭЭЖБ) қатысты Еуропалық 2012/19/EU Директивасына сәйкес таңбаланған.

ЭЭЖБ құрамында ластаушы заттар да (қоршаған ортаға теріс әсер етуі мүмкін), сондай-ақ қайта пайдалануға болатын компоненттер де бар. ЭЭЖБ табиғатты ластайтын барлық заттарды дұрыс жою және кедеге жарату үшін, қайта пайдалануға жарамды барлық материалдарды қайта пайдалану, қалпына келтіру үшін арнайы өңдеуден өтуі керек. Адамдар қоршаған ортаны оған ЭЭЖБ-ның зиянды әсерінен қорғауда маңызды рөл атқара алады; ол үшін бірнеше негізгі ережелерді сақтау керек:

- ЭЭЖБ тұрмыстық қалдықтар ретінде кедеге жаратылмауы тиіс;
- ЭЭЖБ муниципалды билік немесе тіркелген компаниялар басқаратын тиісті жинау пункттеріне жіберілуі керек. Кейбір елдерде ірі габаритті ЭЭЖБ үшін оларды үйде жинау ұйымдастырылуы мүмкін.

Кейбір елдерде, егер сіз жаңа электр құрылғысын сатып алсаңыз, дүкенге ескі құрылғыны қайтара аласыз, оны ұқсас жаңа жабдықты сатып алған жағдайда дүкен тегін (біріне бірі) қабылдауы керек.

Мазмұны

1. ЖАЛПЫ ҚАУІПСІЗДІК ЕРЕЖЕЛЕРІ
2. ОРНАТУ
3. ЖУҒЫШ ҚҰРАЛҒА АРНАЛҒАН ЖЫЛЖЫМАЛЫ КАССЕТА
4. ПРАКТИКАЛЫҚ КЕҢЕСТЕР
5. ҚЫЗМЕТ КӨРСЕТУ ЖӘНЕ ТАЗАЛАУ
6. ПАЙДАЛАНУШЫНЫҢ ҚЫСҚАША НҰСҚАУЛЫҒЫ
7. БАСҚАРУ ОРГАНДАРЫ ЖӘНЕ БАҒДАРЛАМАЛАР
8. КЕПТІРУ ЦИКЛІ
9. АВТОМАТТЫ ЖУУ/КЕПТІРУ ЦИКЛЫ
10. АҚАУЛЫҚТАРДЫ ЖОЮ ЖӘНЕ КЕПІЛДІК МІНДЕТТЕМЕЛЕРІ

1. ЖАЛПЫ ҚАУІПСІЗДІК ЕРЕЖЕЛЕРІ

● Бұл құрылғы тұрмыстық және ұқсас қолдануға арналған, мысалы:

- Дүкендердегі, кеңселердегі қызметкерлерге арналған ас үй үй-жайлары және басқа да жұмыс үй-жайлары;
- Қала сыртындағы үйлер;
- Клиенттердің қонақ үйлерде, мотельдерде, басқа тұрғын үй-жайларда пайдалануы;
- «Төсек және таңғы ас» типті қонақ үйлерде.

Бұл құрылғыны тұрмыстық емес қолдану үшін пайдалану, мысалы, мамандардың немесе оқытылған пайдаланушылардың қатысуымен коммерциялық қолдану үшін пайдалануға тыйым салынады. Бұл құрылғыны үйден басқа қолдану үшін пайдалану электр құрылғының қызмет ету мерзімінің азаюына, сондай-ақ өндірушінің кепілдігінің жойылуына әкелуі мүмкін. Өндіруші электр құрылғының үй немесе тұрмыстық емес (тіпті ол тұрғын үйде немесе тұрмыстық үй-жайда орнатылған болса да) қолдану үшін пайдаланылуына байланысты электр құрылғының кез келген зақымдануы немесе басқа да зақымданулар немесе шығындар үшін заңда көзделген жауаптылықта болмайды.

● Бұл электр құралғыны 8 жастан бастап балалар және физикалық немесе ақыл-ой қабілеттері бұзылған адамдар, сондай-ақ жеткілікті тәжірибесі мен білімі

жоқ адамдар, егер олардың іс-әрекеттерін жауапты адам бақыласа немесе осы адамдар электр құрылғыны қауіпсіз пайдалануға қатысты нұсқау алған болса және оның жұмысына байланысты қауіптерді түсінетін болса, пайдалана алады. Балаларға электр құрылғымен ойнауға рұқсат бермеңіз. Тазалау мен қызмет көрсетуді балалар ересектердің бақылауынсыз орындамауы керек.

● Балалардың электр құрылғымен ойнамауын қадағалаңыз.

● 3 жасқа дейінгі балалар машинаның жанында болмауы керек немесе ересектердің тұрақты бақылауында болуы керек.

● Егер қуат сымы зақымдалған болса, оны өндіруші немесе оның қызмет көрсету өкілі жеткізетін жинақтағы арнайы сым немесе қуат сымының түйінімен ауыстыру керек.

● Тек электр құрылғысымен бірге жеткізілетін құбыршектерді ғана пайдалану керек. (Ескі құбыршектерді пайдаланбаңыз).

● Судың қысымы 0,05 МПа-дан 0,8 МПа-ға дейін болуы керек.

● Машина негізінің астында кілем жоқ екеніне және оның машинаның желдету тесіктерін жауып тұрмағанына көз жеткізіңіз.

● Кір жуғыш-кептіргіш машинасының жұмыс циклінің соңғы бөлігі жуылған заттарға зақым келтірмеу үшін қыздырусыз (салқындату циклі) орындалады.



ЕСКЕРТУ

Егер бұл ретте барлық кір тез машинадан шығарылмаса және жылу таралмаса, кір жуғыш-кептіргіш машинаны кептіру циклы аяқталғанға дейін ешқашан баспаңыз.

- Электр құрылғы электр розеткасына еркін қол жеткізу қамтамасыз етілетіндей орнатылуы тиіс.
- Машина құлпы бар есіктің, жылжымалы есіктің немесе ілмектері машина жағынан орналасқан есіктің жанында, бұл ретте машина есігінің толық ашылуы шектелетіндей етіп орнатылмауы тиіс.
- Құрғақ кірдің максималды жүктемесі қолданылатын модельге байланысты (басқару тақтасын қараңыз).
- Машинада өнеркәсіптік жуу құралдары пайдаланылмауы тиіс.
- Кір жуғыш-кептіргіш машинада жуылмаған заттарды кептірмеңіз.
- Кір жуғыш-кептіргіш машинада тамақ пісіру майы, ацетон, этил спирті, бензин, керосин, дақ кетіргіштер, скипидар, балауыз және балауызды кетіретін заттар сияқты заттармен ластанған заттарды кептірмес бұрын бұл заттар қолмен, қосымша жуғыш құрал мөлшерімен ыстық суда жуылуы керек.
- Кір жуғыш-кептіргіш машинада кеуекті резеңкеден (латексті пенорезинадан) жасалған заттарды, душқа арналған бас киімдерді, су өткізбейтін маталарды, резеңке астары бар заттарды, сондай-ақ кеуекті резеңкеден жасалған астары бар киімді немесе бұйымдарды кептіруге болмайды.
- Киімге арналған кондиционерлер және оларға ұқсас құралдар киімге арналған кондиционерді өндірушінің нұсқаулығында көрсетілгендей пайдаланылуы тиіс.
- Мұнай өнімдерімен ластанған заттар, мысалы, кір жуғыш-кептіргіш машина сияқты жылу көздерінің әсерінен тұтануы мүмкін. Заттар қызады, бұл мұнай өнімдерінің тотығуына әкеледі. Тотығу кезінде жылу бөлінеді. Егер жылу берілмесе, онда заттар жоғары температураға дейін қызуы және жануы мүмкін. Мұнай өнімдерімен ластанған заттарды үйіндіге жинау және оларды сақтау жылу бөлудің бұзылуына әкелуі мүмкін, бұл өз кезегінде олардың өртенуіне әкелуі мүмкін.
- Егер заттар өсімдік майымен, аспаздық маймен немесе шаш күтімі құралдарымен ластанған болса, онда мұндай заттар машинаға салмас бұрын қолмен, ыстық сумен, қосымша жуғыш құралмен жуылуы керек. Бұл өрт қаупін азайтады, бірақ оны толығымен жоймайды.
- Қалталардан оттықтар мен сіріңкелерді шығарыңыз.

- Бұйымның техникалық деректерінің анықтамалық парағын өндірушінің веб-сайтынан табуға болады.

Электрлік қосылымдар және қауіпсіздік ережелері

- Техникалық сипаттамалары (қуат кернеуі және тұтынылатын қуат) бұйымның паспорттық тақтайшасында көрсетілген.
- Электр жүйесінің жерге тұйықталуын қолданыстағы ережелерге сәйкес екендігін, сондай-ақ электр розетканың құрылғы ашасының түріне сәйкес келетіндігін тексеру қажет. Әйтпесе, білікті маманның көмегіне жүгініңіз.
- Түрлендіргіштерді, бірнеше ұялары бар розеткаларды немесе ұзартқыштарды пайдалану табандылықпен ұсынылмайды.



ЕСКЕРТУ

Аспаптың қуаттауын сәндіргіші бар сыртқы құрылғы арқылы, мысалы, таймер арқылы қосуға немесе коммуналдық кәсіпорын үнемі қосып, өшіретін желіге қосуға тыйым салынады.

- Машинаны тазалау немесе қызмет көрсету алдында қуат сымын электр розеткасынан ажыратып, су шүмегін жабыңыз.
- Қуат сымын электр розеткасынан ажыратқан кезде

сымды ұстамаңыз, ашаны ұстаңыз.

- Машинаның жүктеу люгін ашпас бұрын, машинаның барабанында судың жоқ екеніне көз жеткізіңіз.

KZ



ЕСКЕРТУ

Жуу циклі кезінде су өте жоғары температураға дейін қызуы мүмкін.

- Машинаны жаңбырға, тікелей күн сәулесіне және басқа ауа-райының әсеріне ұшыратпаңыз.
- Машинаны жылжытқан кезде машинаны басқару тұтқаларынан немесе жуғыш құралған арналған кассетадан көтермеңіз. Тасымалдау кезінде жүктеу люгі арбаға сүйенбеуі тиіс. Машинаны екі адамның қатысуымен көтеру ұсынылады.
- Ақаулық туындаған жағдайда және/немесе қалыпты жұмыс бұзылған кезде машинаны өшіріңіз, су шүмегін жабыңыз және электр құралын өзіңіз жөндеуге тырыспаңыз. Дерек қызмет көрсету орталығына хабарласыңыз және тек фирмалық бөлшектерді пайдаланыңыз. Бұл талаптарды орындамау электр құрылғының қауіпсіздігінің төмендеуіне әкелуі мүмкін.

2. ОРНАТУ

- Артқы қабырғада 2 немесе 4 бұранданы (А) бұрап, **1-суретте** көрсетілгендей **2** немесе **4** тығыздағышты (В) алыңыз.
- Нұсқаулық салынған конвертте орналасқан бітеуіштермен 2 немесе 4 тесікті жабыңыз.
- Егер кір жуғыш машина **кіріктірілген болса, 3** немесе **4** бұранданы (А) бұрап, **3** немесе **4** тығыздағышты (В) алыңыз.
- Кейбір модельдерде **1** немесе **одан да көп** тығыздағыштар машинаның ішіне түседі: Оларды алу үшін кір жуғыш машинаны алға қарай еңкейтеңіз. Саңылауларды конверттегі бітеуіштермен жабыңыз.

①

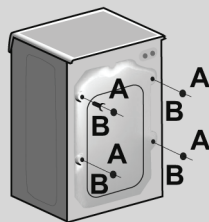

ЕСКЕРТУ

Қаптама материалдарын балалардың қолы жетпейтін жерде сақтаңыз.

Жиһаз есігін монтаждау бойынша нұсқаулар

- Үлгіні жиһаз есігінің артқы жағына қойыңыз. Ілмектерді бекіту магнитін орнатуға қойылатын талаптарға байланысты оң немесе сол жағына орнатуға болады. Бұрамашегелер үшін тесіктерді белгілеңіз, содан кейін оларды бұрғылаңыз.

- Ілмектерді қажетті жерлерде жиынтыққа кіретін 4 бұрамашегемен бекітіңіз (A).

- Магнитті (B) бұрамашегемен (C) бекітіңіз.

- Пластинаны (D) орнатуға қойылатын талаптарға байланысты оң немесе сол жағына орнатыңыз. Пластинаның астына пластикалық төсенішті (E) орнатыңыз және оны бұрандалармен (F) бекітіңіз.

- Қақпақты (G) төмен қаратып қойыңыз және бекітіңіз.

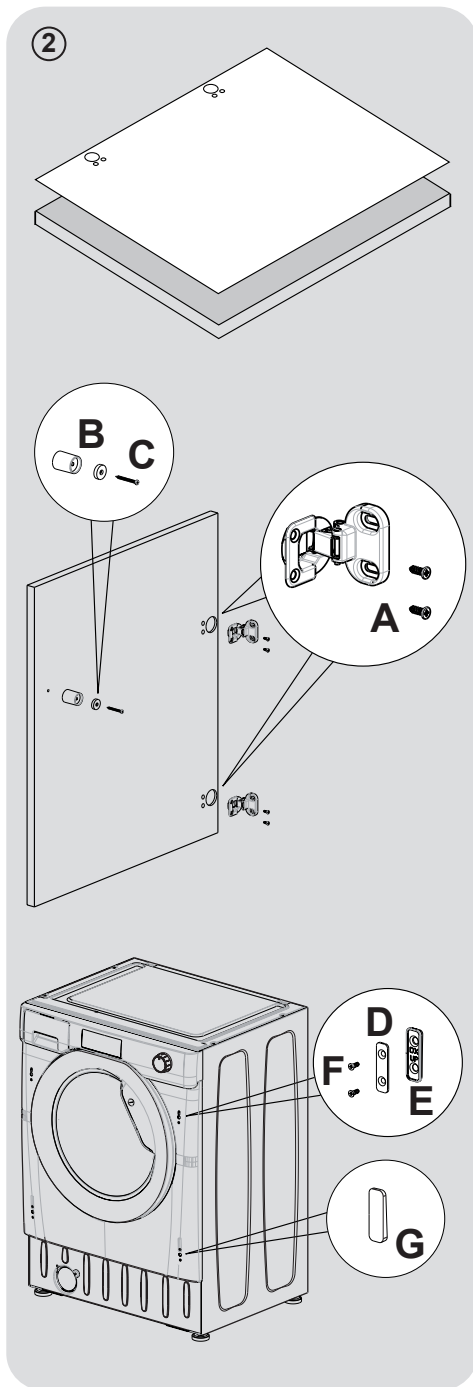

KZ

- Кір жуғыш машинаның алдына жиһаз есігін ілмектердің көмегімен орнатыңыз. Тығыздағыштарды (I) ілмектердің астына 2 бұрандамен (J) бекітіңіз, содан кейін ілмектерді 2 бұрандамен (H) бекітіңіз.

Жиһаз есігін солға, кір жуғыш машинаның есігі ашылатын бағытта ашылатындай орнатуды ұсынамыз. Осылайша, кір жуғыш машинаға кірді салған кезде көбірек орныңыз болады.

- Кір жуғыш машинаны суретте көрсетілген өлшемдері бар ойыққа орнатыңыз. Жиһаз тұғыры машинаның алдыңғы жағының бойымен өте алады, бірақ оның биіктігі кір жуғыш машинаның белгіленген биіктігіне байланысты болады.
- 4 реттелетін аяқтар кір жуғыш машинаның биіктігін 820 мм-ден максимум 840 мм-ге дейін реттеуге мүмкіндік береді. Биіктігін реттеу үшін әрбір аяқтан сомындарды алып тастаңыз және оларды жиынтыққа кіретін 5 мм сомындармен ауыстырыңыз. Аяқтарды қажетті биіктікке көтеріп, кір жуғыш машинаның негізінде бекітілгенге дейін қарсысомынды толығымен қатайтыңыз.

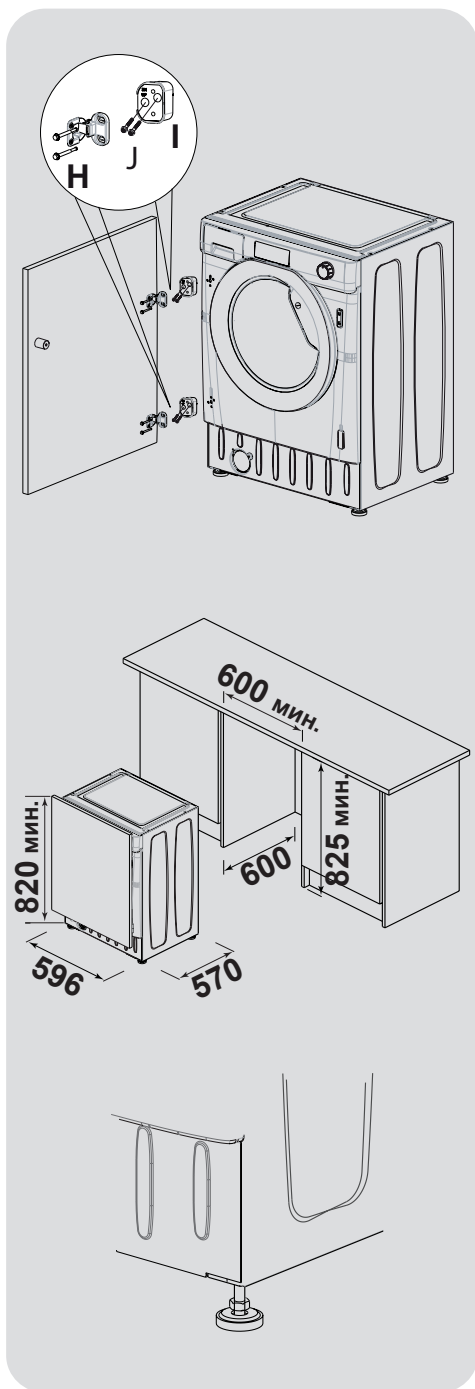

Су құбыры желісіне қосылу

- Құйма құбыршегін шүмекке тек тұрмыстық құрылғымен бірге жеткізілетін жаңа құбыршекті ғана қолдана отырып (3-сур.) қосыңыз (ескі құбыршекті пайдаланбаңыз).

- **КЕЙБІР МОДЕЛЬДЕРДЕ** төменде көрсетілген функциялардың біреуі немесе бірнешеуі болуы мүмкін:

- **HOT&COLD (ЫСТЫҚ ЖӘНЕ СУЫҚ) (4-сур.):** Ыстық және суық су желілерін машинаға қосу электр энергиясын үнемдеуге мүмкіндік береді. Сұр құбыршекті суық су желісінің су құбыры шүмегіне , ал қызыл құбыршекті ыстық су желісінің су құбыры шүмегіне қосыңыз. Машинаны тек суық су шүмегіне қосуға болады: бұл жағдайда кейбір бағдарламалар бірнеше минутқа кешігіп басталуы мүмкін.

- **AQUASTOP (СУ БЕРУДІ ТОҚТАТУ) (5-сур.):** Су жіберу құбыршегінде құрылғы орнатылған, ол су жіберу құбыршегі зақымдалған болса, машинаға су жіберуді тоқтатады; бұл жағдайда «А» терезесінде құбыршекті ауыстыру керек екендігін көрсететін қызыл белгі пайда болады. Сомынды бұрау үшін «В» бекіткішін басу керек.

- **AQUAPROTECT (СУ БЕРУДІ ҚОРҒАУ) – ҚАБЫҚШАСЫ БАР СУ ЖІБЕРУ ҚҰБЫРШЕГІ (6-сур.):** Негізгі ішкі «А» құбыршегінен судың ағуы болған жағдайда, «В» құбырының мөлдір қабықшасында жуу циклын аяқтауға мүмкіндік беретін су жиналады. Жуу циклы аяқталғаннан кейін су жіберу құбыршегін ауыстыру үшін қызмет көрсету орталығына хабарласыңыз.

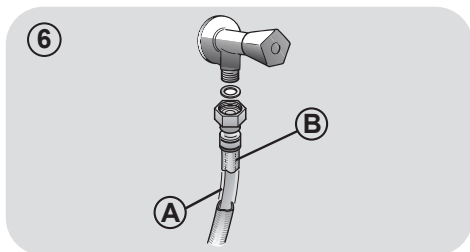
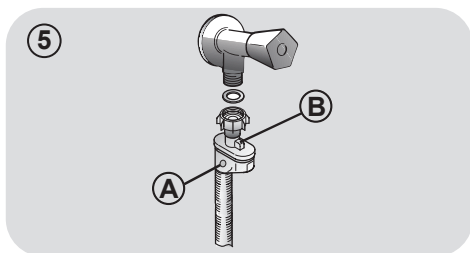
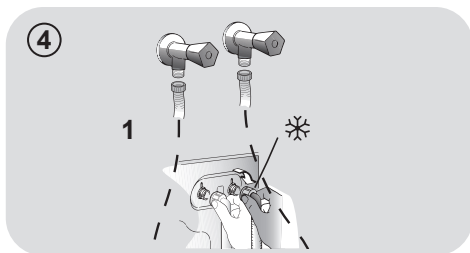
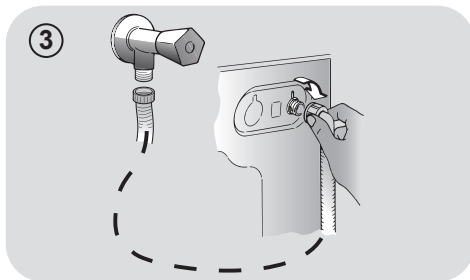

KZ

Орнату

- Құбыршектің машинаның қабырғамен арасындағы кеңістікте бүгілмеуі немесе деформацияланбауын қадағалаңыз. Төкпе құбыршегінің ұшын ваннаға орналастырыңыз немесе еденнен кемінде 50 см биіктікте орналасқан қабырғадағы төкпе тесігіне қосыңыз (жақсырақ). Төкпе құбыршегінің диаметрі су жіберу құбыршегінің диаметрінен көп болуы керек (7-сур.).
- 8-суретте көрсетілгендей машинаның көлденең деңгейін аяқтарының көмегімен реттеңіз:
 - а. бұrandаны босату үшін сомынды сағат тілімен бұраңыз;
 - б. аяқты еденге тигізгенге дейін көтеру немесе түсіру үшін бұраңыз;
 - с. аяғын машинаның түбімен байланыста болатындай етіп сомынның көмегімен бекітіңіз.
- Машинан электр желісіне қосыңыз.



ЕСКЕРТУ

Егер желілік сымды ауыстыру қажет болса, қызмет көрсету орталығына хабарласыңыз.

Егер дұрыс орнатылмаған болса, өндіруші ешқандай кепілдік бермейді және туындаған зақым үшін жауап бермейді.

7

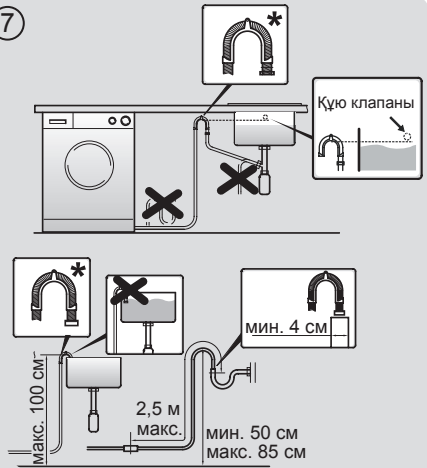

* **КЕРЕК-ЖАРАҚТАР БӨЛЕК САТЫЛАДЫ**

8

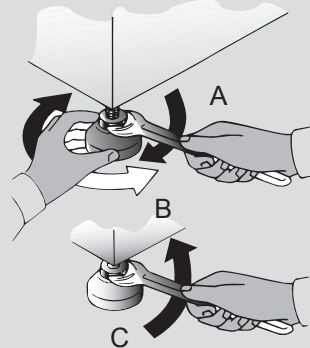

3. ЖУҒЫШ ҚҰРАЛҒА АРНАЛҒАН ЖЫЛЖЫМАЛЫ КАССЕТА

Жуғыш құралға арналған алынбалы кассетада 9-суретте көрсетілгендей үш бөлік бар:

- «1» бөлік: алдын-ала жуу үшін қолданылатын жуғыш құрал үшін;
- «» бөлік: арнайы қоспалар, су жұмсартқыштары, крахмал, хош иістендіргіштер және т.б. үшін;



KZ



ЕСКЕРТУ

Тек сұйық өнімдерді қолданыңыз, кір жуғыш машина соңғы шаю кезінде әр цикл үшін қоспаларды автоматты түрде мөлшерлейді.

- «2» бөлік: жуғыш құрал үшін.



ЕСКЕРТУ

Есіңізде болсын, кейбір сұйық жуғыш құралдар жуғыш құралдарға арналған мөлшерлегіш бөлімінде қолданылмайды. Бұл жағдайда жуғыш құралмен тікелей барабанға салынатын арнайы контейнерді қолдануды ұсынамыз (құралмен бірге сатылады).

Люк қалпақшасының төменгі жағында және жуғыш құралдарға арналған науада судың жиналуы қалыпты құбылыс болып табылады.

4. ПРАКТИКАЛЫҚ КЕҢЕСТЕР

Кірді жүктеу туралы кеңестер

Кірді сұрыптау кезінде мынаны тексеру керек:

- жууға арналған кірден, мысалы, түйреуіштер мен тиындар сияқты металл заттар алынып тасталған;
- түймелер мен сыдырмалар түймеленген, белдіктер мен таспалар байланған;
- перделерден роликтер алынған;
- жууға қатысты нұсқаулары бар затбелгілердегі ақпаратты мұқият оқып шығу керек;
- тұрақты дақтарды арнайы жуғыш құралдармен кетіру керек.

- Есікті абайлап жабыңыз. Кірдің ілініп қалмауына көз жеткізіңіз. Есікке қысылған кір люк қалпақшасының зақымдалуына алып келеді. Бұл зақымдалу кепілдікке жатқызылмайды.
- Кілемшелерді, төсек жапқыштарды және басқа да ауыр маталарды жуу кезінде сығуды қолдану ұсынылмайды.
- Жүннен жасалған бұйымдарды жуар алдында бұл бұйымның кір жуғыш машинада жууға арналғанына көз жеткізу қажет. Ол үшін жууды жоспарлаған матаның затбелгісіндегі ақпаратты тексеріңіз.
- Машина қолданылып жатқан кезде құралдың ішінде жағымсыз иістердің пайда болуын болдырмау үшін есікті ашық қылып қалдырыңыз.

Үнемдеуге арналған пайдалы кеңестер

Машинаны пайдалану кезінде ақшаны үнемдеуге және қоршаған ортаны қорғауға арналған ұсыныстар.

- Машинаны бағдарламалар кестесіне сәйкес барынша жүктеңіз – бұл су мен ЭЛЕКТР ЭНЕРГИЯСЫН үнемдеуге мүмкіндік береді.

- Шу мен кірдің қалдық ылғалдылығы сығу жылдамдығына байланысты: жоғары жылдамдықпен сығылған кезде машина көбірек шу шығарады, ал кір құрғақ болады.

- Су мен электр энергиясын тұтыну тұрғысынан ең тиімді бағдарламалар – бұл әдетте төмен температурада ұзақ жуу циклдары болып табылады.

Кір жуғыш машинаға максималды ұсынылған кір мөлшерін жүктеңіз.

- Кір жуғыш машинаңызды максималды ұсынылған жүктеу арқылы электр энергиясын, суды, жуғыш құралды және уақытты тиімді пайдалануды қамтамасыз етіңіз. Машинаны толық жүктеген кезде екі жарым жүктеумен салыстырғанда электр энергиясының 50% үнемделеді.

Сізге алдын-ала жуу керек пе?

- Тек өте лас кір үшін! Өте қатты ластанбаған кірді жуу үшін алдын-ала жуу режимін (Prewash) пайдаланбай жуғыш құралды, уақытты, суды және 5-тен 15%-ға дейін электр қуатын ҮНЕМДЕҢІЗ.

Ыстық суда жуу қажет пе?

- Ыстық суда жуу қажеттілігін азайту үшін дақтарды дақ кетіргішпен алдын-ала өңдеңіз немесе кір жуар алдында дағы бар құрғақ кірді суда жібітіңіз. Төмен температурада жуу бағдарламасын қолдану арқылы электр энергиясын тұтынуды азайтыңыз.

Кептіру бағдарламасын пайдалану алдында (KIP ЖУҒЫШ-КЕПТІРГІШ МАШИНАЛАР)

- Кептіру бағдарламасын қолданар алдында барабанның жоғары айналу жылдамдығын таңдап, кірдегі судың мөлшерін азайтыңыз. Бұл электр энергиясы мен уақытты ҮНЕМДЕУГЕ мүмкіндік береді.

Кір жууға арналған құралды мөлшерлеу

Төменде кір жуғыш құралды қолдану бойынша кеңестер бар қысқаша нұсқаулық берілген.

- Тек машинамен жууға арналған құралдарды ғана қолданыңыз.
- Матаның түріне (мақта, нәзік маталар, синтетика, жүн, жібек және т.б.), түсіне, сыртқы түріне және ластану дәрежесіне, сондай-ақ бағдарламаланған жуу температурасына сәйкес келетін жуғыш құралды таңдаңыз.
- Кір жуғыш құралдың, кондиционердің немесе басқа қоспалардың қажетті мөлшерін дұрыс анықтау үшін әр уақытта өндірушінің нұсқауларын мұқият орындаңыз: **құрылғыны кір жуғыш құралдың тиісті мөлшерімен дұрыс пайдалану ресурстарды шамадан тыс тұтынуды болдырмайды және қоршаған ортаға әсерін азайтады.**

Қатты ластанған ақ маталарды жуған кезде біз 60°C немесе одан жоғары температурада мақта маталарына арналған бағдарламаларды қолдануға кеңес береміз және бұл ретте орташа/жоғары температурада тамаша нәтиже беретін ағартқыш заттар бар көдімгі кір жуғыш ұнтақты (қатты ластанған заттарды жуу үшін) қолдануға кеңес береміз.

40°C-тан 60°C-қа дейінгі температурада жуу үшін қолданылатын жуу құралының түрі матаның түріне және оның ластану деңгейіне сәйкес келуі тиіс. Көдімгі кір жуғыш ұнтақтар «ақ» және берік бояумен боялған түсті маталарға жақсы сәйкес келеді, ал сұйық жуғыш құралдар немесе «түсті қорғайтын» кір жуғыш ұнтақтар ластану деңгейі төмен түрлі-түсті маталарды жууға жақсы сәйкес келеді.

40°C-тан төмен температурада жуу үшін сұйық жуғыш құралдарды немесе төмен температурада жуу үшін қолдануға болатындығы көрсетілген жуғыш құралдарды қолдануды ұсынамыз.

Жүннен немесе жібектен жасалған бұйымдарды жуу үшін тек осы маталарға арналған арнайы жуғыш құралдарды ғана пайдаланыңыз.

- Кір жуғыш заттың шамадан тыс мөлшері шамадан тыс көбіктің пайда болуына әкеледі, бұл циклдің дұрыс орындалуына кедергі келтіруі мүмкін. Сондай-ақ, ол жуу және шаю сапасын төмендетуі мүмкін.

Фосфатсыз экологиялық таза жуғыш құралдарды қолдану келесі әсерлерді тудыруы мүмкін:

- **шаю кезінде төгілетін лайланған су:** бұл шаю тиімділігіне теріс әсер етпейтін судағы қалқыма цеолиттермен байланысты.
- **кір жуғаннан кейінгі кірдегі ақ ұнтақ (цеолиттер):** бұл қалыпты құбылыс, ұнтақ матамен сіңірілмейді және оның түсін өзгертпейді.
- **суда және соңғы шаюдағы көбік:** бұл міндетті түрде нашар шаюды білдірмейді.
- **мол көбік:** Бұл көбінесе кірден шығару қиын болатын жуғыш құралдардың құрамындағы анионды беттік-белсенді заттардың болуымен байланысты. Бұл жағдайда шаюды қолданбаңыз: Ол көмектеспейді.

Егер мәселе шешілмесе немесе сіз машинаның дұрыс жұмыс істемеуін болжасаңыз, дереу Уәкілетті клиенттерге қызмет көрсету орталығына хабарласыңыз.

KZ

5. ҚЫЗМЕТ КӨРСЕТУ ЖӘНЕ ТАЗАЛАУ

Құрылғыға дұрыс күтім жасау оның қызмет ету мерзімін ұзартуы мүмкін.

Құрылғының сыртқы беттерін тазарту

- Машинаны электр қуат беру көзінен ажыратыңыз.
- **АБРАЗИВТЕР, СПИРТ ЖӘНЕ (НЕМЕСЕ) ЕРІТКІШТЕРДІҢ ПАЙДАЛАНБАЙ** құралдың корпусын сыртынан дымқыл матамен сүртіңіз.

Жуғыш құралдарға арналған жылжымалы кассетаны тазалау

- Осы құралдар мен қоспалардың қалдықтарын жинамас үшін жуғыш құралдарды үлестіргішті үнемі жуып тұру ұсынылады.
- Үлестіргішті абайлап және сондай-ақ мықтап шығарыңыз.
- Жуғыш құралға арналған құралдары үлестіргішті ағынды судың астында жуып, қайтадан тиісті бөлікке орнатыңыз.

Сорғы сүзгісін тазалау

- Құрылғы ағызу жүйесін бұғаттай алатын үлкен бөлшектерді, мысалы, түймелер немесе тиындарды ұстап алу үшін арнайы сүзгімен жабдықталған (моделіне байланысты – **A** немесе **B** нұсқасын ескере отырып).

Сүзгіні жылына 5 немесе 6 рет тексеріп, тазалау ұсынылады.

- Машинаны электр қуат беру көзінен ажыратыңыз.

- Сүзгіні аудармас бұрын еденді құрғақ ұстау үшін оның астына су сіңіретін матаның бір бөлігін қою ұсынылады.
- Сүзгіні шектегішке дейін сағат тіліне қарсы бұраңыз.
- Сүзгіні алып тастаңыз және тазалаңыз; содан кейін оны сағат тілімен бұрап орнына орнатыңыз.
- Жоғарыда сипатталған әрекеттерді кері ретпен орындау арқылы барлық бөлшектерді орнына қойыңыз.

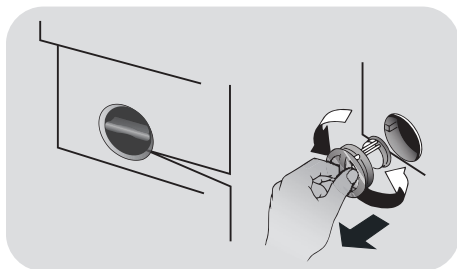

Кір жуғыш машинаны жылжытуға және оны ұзақ сақтауға қатысты кеңестер

- Егер құрылғы ұзақ уақыт бойы жылытылмаған бөлмеде сақталса, қалған барлық су құбырлардан толығымен ағызылуы керек.
- Машинаны электр қуаттау желісінің розеткасынан ажыратыңыз.
- Құбыршектен бекіту таспасын алыңыз суды контейнерге толығымен ағызу үшін құбыршекті төмендетіңіз.
- Төкпе құбыршекті таспаның көмегімен бекітіңіз.

6. ҚЫСҚАША ПАЙДАЛАНУШЫНЫҢ ҚЫСҚАША НҰСҚАУЛЫҒЫ

Бұл кір жуғыш машинада су деңгейі ондағы кірдің түрі мен мөлшеріне сәйкес автоматты түрде реттеледі. Бұл жүйе электр қуатын тұтынуды және жуу уақытын азайтады.

Бағдарламаны таңдау

- Кір жуғыш машинаны қосыңыз және қажетті жуу бағдарламасын таңдаңыз.
- Қажет болса, жуу температурасын таңдап, қажетті «опциялар» түймесін басыңыз.

КЕПТІРУ

Егер сіз жуу аяқталғаннан кейін кептіру циклы автоматты түрде басталғанын қаласаңыз, «КЕПТІРУДІ ТАҢДАУ» батырмасы арқылы қажетті бағдарламаны таңдаңыз. Жуу циклы аяқталғаннан кейін кептіру бағдарламасын қолмен іске қосуға болады.

- Жууды бастау үшін **БАСТАУ/КІДІРТУ** түймесін басыңыз.
- Бағдарламаның соңында дисплейде «End» (соңы) хабарламасы пайда болады немесе тиісті индикаторлық жарықдиодты жанады.

Есікті ашпас бұрын, ЕСІКТІ БҰҒАТТАУ индикаторы сөнгенше күту керек.

- Кір жуғыш машинаны өшіріңіз.

Жуудың кез-келген түрін орындау үшін жуу бағдарламаларының кестесін қараңыз және көрсетілген операцияларды орындаңыз.

Техникалық сипаттамалары

Гидравликалық жүйедегі қысым:
мин. 0,05 МПа / макс. 0,8 МПа

Центрифуганың айналу жылдамдығы:
Техникалық сипаттамалар кестесін қар.

Тұтынылатын қуат/эл. сақтандырғыш/
желідегі кернеу:

Техникалық сипаттамалар кестесін қар.

7. БАСҚАРУ ОРГАНДАРЫ ЖӘНЕ БАҒДАРЛАМАЛАР

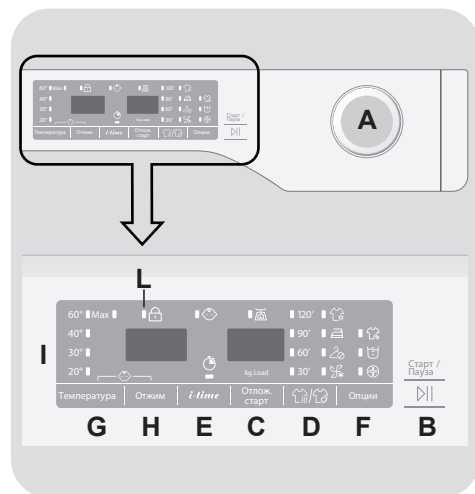

- A** ӨШІРУ күйімен бағдарламаны таңдау ауыстырып-қосқышы.
- B** БАСТАУ/КІДІРТУ түймесі
- C** КЕЙІНГЕ ҚАЛДЫРЫЛҒАН БАСТАУ түймесі
- D** КЕПТІРУ/ REFRESH ФУНКЦИЯСЫН ТАҢДАУ түймесі
- E** I-TIME түймесі
- F** ОПЦИЯЛАР түймесі
- G** ТЕМПЕРАТУРА түймесі
- H** СЫҒУ түймесі
- G+H** ТҮЙМЕЛЕРДІ БҰҒАТТАУ
- I** Сандық дисплей
- L** ЕСІКТІ БҰҒАТТАУ жарық индикаторы



ЕСКЕРТУ

Электр розеткасына қуат сымының ашасын салған кезде дисплейге қол тигізбеңіз, себебі алғашқы бірнеше секунд ішінде машина жүйені калибрлейді: дисплейді түрту машинаның қалыпты жұмысын бұзады. Бұл жағдайда қуат сымының ашасын розеткадан шығарып, әрекетті қайталаңыз.

ӨШІРУ күйімен бағдарламаны таңдау ауыстырып-қосқышы.

Бағдарламаны таңдау ауыстырып-қосқышын бұрғаннан кейін таңдалған бағдарлама үшін орнатылымдар көрсетілетін дисплей жанады. Жуу циклінің соңында электр энергиясын үнемдеу үшін және машина жұмыс істемеген кезде дисплейдің жарықтығы төмендейді.

МАҢЫЗДЫ: машинаны өшіру үшін бағдарламаны таңдау ауыстырып-қосқышын **ӨШІРУ** күйіне орнатыңыз.

- Таңдалған жуу циклын іске қосу үшін **БАСТАУ/КІДІРТУ** түймесін басыңыз.
- Бағдарлама таңдалғаннан кейін бағдарламаны таңдауды ауыстырып-қосқышы цикл аяқталғанға дейін тұрақты күйде қалады.
- Дисплейде бағдарламаның аяқталғанын көрсетіп, ЕСІКТІ БҰҒАТТАУ индикаторын өшіргеннен кейін есікті ашуға болады.
- Бағдарламаны таңдауды ауыстырып-қосқышын **ӨШІРУ** күйіне бұру арқылы кір жуғыш машинаны өшіріңіз.

Бағдарламаны таңдауды ауыстырып-қосқышы әрбір жуу циклының соңында немесе келесі бағдарламаны таңдап, іске қоспас бұрын келесі жуу циклын іске қосқан кезде **OFF (ӨШІРУ)** күйіне оралуы керек.

БАСТАУ/КІДІРТУ түймесі

БАСТАУ/КІДІРТУ түймесін баспас бұрын есікті жабыңыз.

- Таңдалған циклды іске қосу үшін басыңыз.

БАСТАУ/КІДІРТУ түймесін басқаннан кейін машина жұмыс істей бастағанға дейін бірнеше секунд кетуі мүмкін.

КІДІРТУ РЕЖИМІ

- **БАСТАУ/КІДІРТУ** түймесін 2 секунд басып тұрыңыз (кейбір жарық индикаторлары мен жуу аяқталғанға дейін қалған уақыт дисплейі жыпылықтайды, бұл машинаның кідіруге қойылғанын көрсетеді).

Қауіпсіздік мақсатында жуу циклінің кейбір сатыларында есік су деңгейі оның төменгі жиегінен төмен болса және температура 45°C-тан төмен болса ғана ашылуы мүмкін. Егер бұл шарттар орындалса, есікті ашпас бұрын ЕСІКТІ БҰҒАТТАУ индикаторы өшірілгенше күтіңіз.

- Бағдарламаны тоқтатылған сәттен бастап қайта іске қосу үшін **БАСТАУ/КІДІРТУ** түймесін қайтадан басыңыз.

БАҒДАРЛАМАНЫ БОЛДЫРМАУ

- Бағдарламаны болдырмау үшін бағдарламаны таңдауды ауыстырып-қосқышын **ӨШІРУ** күйіне орнатыңыз.
- Қауіпсіздік жүйесі есікті бұғаттан шығарғанша **2 минут** күтіңіз.

КЕЙІНГЕ ҚАЛДЫРЫЛҒАН БАСТАУ түймесі

- Бұл түйме таңдалған жуу циклын **24 сағатқа** дейін кешіктіруге мүмкіндік береді.

- Жуу циклын кешіктіріп бастау үшін төмендегі әрекеттерді орындаңыз:

- Қажетті бағдарламаны таңдаңыз.

- Оны іске қосу үшін түймені бір рет басыңыз (дисплейде **h00** пайда болады), содан кейін **1 сағат** кідірісті орнату үшін оны қайтадан басыңыз (дисплейде **h01** пайда болады). Орнатылған кідіріс дисплейде **h24** (24 сағат) пайда болғанға дейін түймені әр басқаннан кейін **1 сағатқа** артады. Осыдан кейін келесі түймені басу іске қосу кідірісін нөлге дейін қалпына келтіреді.

- **БАСТАУ/КІДІРТУ** түймесін басу арқылы растаңыз. Кері уақыт санағы басталады және ол аяқталғаннан кейін бағдарлама автоматты түрде іске қосылады.

- Бағдарламалар ауыстырып-қосқышын **ӨШІРУ** күйіне бұрып кейінге қалдырылған бастауды болдырмауға болады.

Машина жұмыс істеп тұрған кезде электр энергиясын беру бұзылған жағдайда таңдалған бағдарлама арнайы жадта сақталады және электр энергиясын қалпына келтіргеннен кейін бұл бағдарлама үзілген жерден бастап орындалады.

БАСТАУ/КІДІРТУ түймесін баспас бұрын функцияны таңдау түймесін басу керек. Егер таңдалған бағдарламамен үйлеспейтін опция таңдалса, онда опцияның жарықтық индикаторы алдымен жыпылықтай бастайды, содан кейін сөнеді.

КЕПТІРУ/REFRESH ФУНКЦИЯСЫН таңдау түймесі

Бұл түйме үш нұсқаның біреуін таңдауға мүмкіндік береді:

- КЕПТІРУДІ ТАҢДАУ

- Автоматты жуу/кептіру циклын орындау:
осы батырманы басу арқылы кірдің түріне сәйкес жуу бағдарламасын таңдағаннан кейін кептіру дәрежесі таңдалады. Жуу

бағдарламасының соңында таңдалған кептіру циклы автоматты түрде іске қосылады.

Егер автоматты кептіруге сәйкес келмейтін жуу бағдарламасы таңдалса, бұл функцияны іске қосуға болмайды.

Бағдарлама кестесінде көрсетілген кірді кептіруге арналған максималды жүктемеден аспау керек, әйтпесе кір қанағаттанарлықтай кеппейді.

- Егер бағдарламаны бастамас бұрын таңдауды алып тастау керек болса, жарық индикаторлары өшірілгенше түймені бірнеше рет басу керек немесе бағдарламалардың селекторлық ауыстырып-қосқышын **OFF (СӨНДІРУ)** күйіне жылжыту керек.

- **Тек кептіру циклын орындау:**

осы батырманы басу арқылы матаның түріне сәйкес дұрыс кептіру бағдарламасының тұтқасының көмегімен таңдағаннан кейін әдепкі бойынша белгіленген деңгейден өзгеше кептіру дәрежесін таңдауға болады (жүн өнімдерін кептіру бағдарламасынан басқа).

- **Кептіру фазасында** циклды жою үшін түймені шамамен **3 секунд** басу керек.

ЕСКЕРТУ

Кептіру бағдарламасын болдырмағаннан кейін салқындату фазасы басталады және есікті ашпас бұрын шамамен **10-20 минут** күту керек.

- Дисплейде бағдарламаның аяқталғанын көрсетіп, **ЕСІКТІ БҰЗАТТАУ** индикаторын өшіргеннен кейін есікті ашуға болады.

Сондай-ақ, кептіру циклінің орындалуын бағдарламалар селекторын OFF (СӨНДІРУ) күйіне бұру арқылы болдырмауға болады. Есікті ашпас бұрын салқындату фазасының аяқталуын (10-20 секунд) және ЕСІКТІ БҰҒАТТАУ индикаторының сөнуін күту керек.

- REFRESH ФУНКЦИЯСЫ

«ЖАҢАҚТУ» бағдарламасын таңдағаннан кейін құрғақ немесе дымқыл кірге сәйкес келетін және матаның түріне сәйкес келетін бумен өңдеу қарқындылығының үш түрінің бірін таңдау керек:

- Синтетиканы/аралас мата түрлерін ЖАҢАҚТУ дисплейде P1 пайда болады (әдепкі бойынша таңдау)

Бұл бағдарлама синтетика және аралас маталар үшін жарамды. Егер кір дымқыл болса (яғни, жуғаннан кейін), бағдарлама барабанда айналғаннан кейін қатпарларды жою үшін қажет, егер кір құрғақ болса, ол жеңіл үтіктеу үшін ылғалдылықтың мінсіз деңгейіне жетуге көмектеседі. Орташа уақыт.

- Мақта матаны ЖАҢАҚТУ дисплейде P2 пайда болады (тек төменгі түймені басу)

Бұл бағдарлама мақта киімдеріне арналған. Егер кір дымқыл болса (яғни, жуғаннан кейін), бағдарлама барабанда айналғаннан кейін қатпарларды жою үшін қажет, егер кір құрғақ болса, ол жеңіл үтіктеу үшін ылғалдылықтың мінсіз деңгейіне жетуге көмектеседі. Орташа уақыт.

- Нәзік ЖАҢАҚТУ дисплейде (екі түймені басу) P3 пайда болады

Будың әсерінен цикл матаны қолданғаннан кейін қатпарларды жоюға, матаның жаңаруына жағдай жасайды. Бағдарлама бу берілетін бастапқы фазадан және кірді дереу пайдалану үшін артық ылғал жойылатын соңғы фазадан тұрады. Цикл құрғақ кірмен қолдануға жарамды.

Функция максималды 1,5 кг жүктеу үшін жарамды.

I-TIME түймесі

- I-time түймесі циклдің ұзақтығын қолжетімді уақытқа сәйкес реттеуге мүмкіндік береді.
- Бағдарламаны таңдағаннан кейін ол үшін орнатылған жуу уақыты автоматты түрде көрсетіледі.
- I-time опциясы жуу ұзақтығын матаның ластану дәрежесіне қарай өзгертуге мүмкіндік бере отырып, бағдарламаның ұзақтығын өзгерте отырып жуу қарқындылығының 3 деңгейінің арасында таңдауға мүмкіндік береді (оны бағдарламалар кестесінде көрсетілгендей тек кейбір бағдарламаларда қолдануға болады).

ОПЦИЯЛАР түймесі

Сіз үш нұсқаның біреуін таңдай аласыз:

- АЛДЫН АЛА ЖУУ

- Бұл опция алдын-ала жууға мүмкіндік береді, өте лас заттарды жуу үшін өте пайдалы (оны жуу бағдарламаларының кестесінде көрсетілгендей кейбір бағдарламалар үшін ғана қолдануға болады).
- Сізге жуғыш құралдың қаптамасында көрсетілген жуғыш құралдың ұсынылған мөлшерінің тек 20%-ын қолдануды ұсынамыз.

- AQUAPLUS (СУ+)

- Бұл функция (тек кейбір бағдарламаларда қолжетімді) кірді әлдеқайда көп көлемді суда жууға мүмкіндік береді, ал бұл су құйылатын және төгілетін, тиімді жууды қамтамасыз ете отырып жуғыш құралдар толығымен ерітілетін барабанның айналу циклдерінің жаңа аралас әрекетімен бірге жуылған және шайылған киімге мінсіз күй береді.

- Бұл функция нәзік және сезімтал терісі бар адамдарға арналған, оларда жуғыш құралдың кішкене қалдықтарының өзі тітіркенуді немесе аллергияны тудыруы мүмкін.
- Бұл функцияны балалар заттарын және өте лас заттарды көп мөлшерде жуғыш құралмен жуу кезінде, сондай-ақ талшықтарынан жуғыш құралды жуу қиын болатын сүлгілерді жуу кезінде қолдану ұсынылады.

- ГИГИЕНА +

Бұл опцияны сіз 60°C температураны орнатқан жағдайда ғана қолдануға болады. Бұл опция киімді гигиеналық өңдеуге мүмкіндік береді, өйткені бүкіл жуу циклі кезінде тұрақты температура сақталады.

ТЕМПЕРАТУРА түймесі

- Бұл түйме жуу циклдарының температурасын өзгертуге мүмкіндік береді.
- Маталардың зақымдалуын болдырмау үшін әр бағдарлама үшін рұқсат етілген температураның максималды мәнінен асып кету мүмкін емес.
- Егер сіз жууды суық суда өткізгіңіз келсе, барлық индикаторларды өшіру керек.

СЫҒУ түймесі

- Осы түймені басу арқылы максималды жылдамдықты азайтуға немесе қажет болса, сығу циклын болдырмауға болады.
- Киім жапсырмасында нақты ақпарат болмаған жағдайда бағдарламада қарастырылған максималды сығу жылдамдығын пайдалануға болады.

Матаның зақымдануын болдырмау үшін әрбір бағдарлама үшін белгіленген сығудың ең жоғары жылдамдығын арттыру мүмкін емес.

- Сығу циклын қайта қосу үшін қажетті сығу жылдамдығын орнатқанша түймені басыңыз.
- Сығу жылдамдығын машинаны тоқтатпай өзгертуге болады.

KZ

Жуғыш құралдың артық мөлшерленуі артық көбіктің пайда болуына әкелуі мүмкін. Егер құрылғы артық көбіктің болуын анықтаса, ол сығу фазасын болдырмауы немесе бағдарламаның ұзақтығы мен су шығынын арттыруы мүмкін.

Машина арнайы электронды құрылғымен жабдықталған, ол, егер жүктелген кір теңгерілмеген болса, сығу циклын болдырмайды. Бұл машинаның шуы мен дірілін азайтады және оның қызмет ету мерзімін ұзартады.

ТҮЙМЕЛЕРДІ БҰҒАТТАУ

- **ТЕМПЕРАТУРА** және **СЫҒУ** түймелерін бір уақытта **үш секунд** ішінде басу түймелерді бұғаттауға мүмкіндік береді. Осылайша, сіз циклды орындау кезінде дисплейдегі түймелерді кездейсоқ басқан кезде кездейсоқ немесе байқаусызда өзгеру мүмкіндігін жоясыз.
- Екі түймені бір уақытта басу немесе машинаны өшіру және қосу арқылы пернелерді бұғаттауды болдырмауға болады.

Сандық дисплей

Дисплейдің көмегімен сіз машинаның күйіне қатысты ақпаратты үнемі алу мүмкіндігіне ие боласыз.

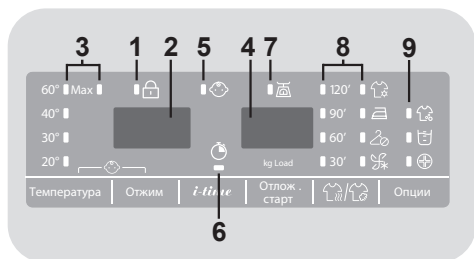

1) ЕСІКТІ БҰҒАТТАУ ЖАРЫҚ ИНДИКАТОРЫ

- Бұл пиктограмма машинаның есігі жабық екенін көрсетеді.

БАСТАУ/КІДІРТУ түймесін баспас бұрын есікті жабыңыз.

- Есігі жабық тұрған машинада **БАСТАУ/КІДІРТУ** түймесін басқаннан кейін индикатор қысқа уақыт жыпылықтайды, содан кейін ол тіпті жарықпен жанатын болады.

Егер машинаның есігі толығымен жабылмаса, индикатор шамамен 7 секунд жыпылықтайды. Осыдан кейін іске қосу пәрмені автоматты түрде жойылады. Бұл жағдайда есікті дұрыс жауып, **БАСТАУ/КІДІРТУ** түймесін басыңыз.

- Есікті ашпас бұрын **ЕСІКТІ БҰҒАТТАУ** индикаторы сөнгенше күту керек.

2) СЫҒУ ЖЫЛДАМДЫҒЫ

Бұл индикатор таңдалған бағдарлама үшін барабанның айналу жылдамдығын көрсетеді, оны тиісті түйменің көмегімен өзгертуге немесе болдырмауға болады.

3) ТЕМПЕРАТУРАНЫ ТАҢДАУ ИНДИКАТОРЛАРЫ

Тиісті түймені басу арқылы өзгертуге болатын (рұқсат етілген жерде) таңдалған

бағдарламаның жуу температурасын көрсетеді. Егер сіз жууды суық суда өткізгіңіз келсе, барлық индикаторларды өшіру керек.

4) ЦИКЛ ҰЗАҚТЫҒЫ

- Бағдарламаны таңдағаннан кейін дисплейде автоматты түрде жуу циклінің ұзақтығы пайда болады, ол таңдалған функцияға байланысты өзгеруі мүмкін.
- Бағдарламаны орындау басталғаннан кейін сіз жуудың соңына дейін қалған уақыт туралы үнемі ақпарат алып отырасыз.
- Машина стандартты жүктеу негізінде таңдалған бағдарламаның соңына дейінгі уақытты есептейді. Жуу циклын орындау кезінде машина жүктеу салмағы мен құрамына сәйкес таңдалған бағдарламаның соңына дейін уақытты түзетеді.

5) ТҮЙМЕЛЕРДІ БҰҒАТТАУ ИНДИКАТОРЫ

Бұл индикатор түймелердің бұғатталғанын көрсетеді.

6) I-TIME ИНДИКАТОРЫ

Жарық индикаторы сәйкес опцияны таңдауды көрсетеді.

7) Kg Load ИНДИКАТОРЫ (Салмақты тексеру) – функция тек кейбір бағдарламаларда белсенді

- «Kg Load» индикаторы жуу циклінің алғашқы бірнеше минутында жанады. Осы уақытта зияткерлік датчик машинаға жүктелген кірді өлшейді және циклдің ұзақтығын, сондай-ақ су мен электр энергиясын тұтынуды реттейтін болады.
- Әрбір жуу сатысында «Kg Load» машина барабанындағы жүктеу салмағына қатысты ақпаратты бақылауға мүмкіндік береді және жуудың алғашқы минуттарында ол:
 - судың қажетті мөлшерін реттейді;
 - жуу циклінің ұзақтығын анықтайды;
 - жуылатын матаның таңдалған түріне сәйкес шаюды реттейді;

- барабанның айналу жылдамдығын жуылатын матаның түріне сәйкес реттейді;
- сабын көбігінің болуын анықтайды және қажет болған жағдайда шаю кезінде тұтынылатын су мөлшерін көбейтеді;
- барабанның айналу жылдамдығын жүктеуге сәйкес реттейді, осылайша барабандағы жүктеме тепе-теңдігін бұзуға жол бермейді.



ҮТІК АСТЫНА

(жуылған кір үтіктеуге дайын болады).



ІЛГІШКЕ КЕПТІРУ

(үтіктеуді қажет етпейтін киім үшін).

Уақыт бойынша кептіру бағдарламалары

120'	Бұл бағдарламаларды белгілі бір уақытпен кептіру бағдарламаларын таңдау үшін де пайдалануға болады.
90'	
60'	
30'	

8) КЕПТІРУДІ ТАҢДАУ ИНДИКАТОРЫ

Индикаторлар тиісті түймелермен таңдауға болатын кептіру дәрежесін көрсетеді:

Автоматты кептіру бағдарламалары



ӨТЕ ҚҰРҒАҚ

(сүлгілерге, монша халаттарына және көлемді жүктемелерге жарамды).

Салқындату фазасы









Салқындатудың соңғы кезеңінде, әр кептіру фазасының соңғы 10-20 минутында қосылады.

9) ОПЦИЯЛАР ИНДИКАТОРЛАРЫ

Бұл жарық индикаторлары сәйкес түймені пайдаланып таңдауға болатын опцияларды көрсетеді.

Бағдарламаны таңдау кестесі

 БАҒДАРЛАМА		 (МАКС.) * (басқару тақтасын қараңыз)				1)  °C (МАКС.)	1) 		
		6+4kg	7+5kg	8+5kg	9+5kg		2		1
Экспресс 14'		1	1	1,5	1,5	30°	●	●	
Күнделікті 59'		3	3,5	4	4,5	40°	●	●	
Синтетика 2) 3)		3	3,5	4	4,5	60°	●	●	(●)
Гигиена 3)		4	4,5	5,5	6	60°	●	●	
20°C 2) 3)		6	7	8	9	20°	●	●	
Жейделер 2) 3)		3	3,5	4	4,5	30°	●	●	(●)
Сығу/Ағызу		-	-	-	-	-			
Шаю		-	-	-	-	-		●	
	Жүнді кептіру	1	1	1	1	-			
	Синтетика	3	3,5	4	4,5	-			
	Мақта	4	5	5	5	-			
	Жаңарту	1,5	1,5	1,5	1,5	-			
Жүн/Жібек		1	1	2	2	30°	●	●	
Аралас маталар 2) 3)		3	3,5	4	4,5	40°	●	●	(●)
Мақта** 2) 3)		6	7	8	9	75°	●	●	(●)

Мына ескертулерді оқыңыз:

* Құрғақ кірдің максималды жүктемесі қолданылатын модельге байланысты (басқару тақтасын қараңыз).

- Тек таңдалған АЛДЫН АЛА ЖУУ опциясымен (АЛДЫН АЛА ЖУУ опциясымен қолжетімді бағдарламалар).
- 1) Бағдарламаны таңдағаннан кейін дисплейде ұсынылатын жуу температурасы көрсетіледі, оны тиісті түйменің көмегімен өзгертуге болады (егер рұқсат етілсе), бірақ рұқсат етілген ең жоғары температура мәнінен асып кетуге жол берілмейді.
- 2) Көрсетілген бағдарламалар үшін сіз жуу қарқындылығы ұзақтығын ***i-time*** түймесі арқылы реттей аласыз.
- 3) Бумен өңдеу функциясы қолжетімді.

СЫНАУ ЗЕРТХАНАЛАРЫНА АРНАЛҒАН АҚПАРАТ (EN 50229 стандартын қараңыз)

Жуу

Таңдалған максималды ластану дәрежесі, барабанның максималды айналу жылдамдығы және температурасы 60°C болатын бағдарламаны ** қолданыңыз.

Кептіру

Мақта өнімдерін ҚАРҚЫНДЫ КЕПТІРУ бағдарламасын таңдаңыз, ШКАФТА КЕПТІРУ.

KZ

Бағдарламалардың сипаттамасы

Ластанудың әртүрлі дәрежесі бар түрлі маталарды жуу үшін кез келген сұраныстарды қанағаттандыратын арнайы жуу бағдарламалары әзірленген (бағдарламалар кестесін қараңыз).

Жапсырмалардағы жуу нұсқауларына сәйкес бағдарламаны таңдаңыз, әсіресе ұсынылған максималды температура үшін.

ЖУУ



ЕСКЕРТУ

ТИІМДІ ЖУУҒА АРНАЛҒАН МАҢЫЗДЫ ҰСЫНЫСТАР.

- Жаңа түсті заттарды кемінде 5 немесе 6 рет бөлек жуу керек.
- Джинсы мен сүлгілер сияқты үлкен қошқыл заттарды әрқашан бөлек жуу керек.
- Ешқашан **ТҰРАҚСЫЗ ТҮСТІ** маталарды араластырмаңыз.

Instant Mix Technology

Кір жуғыш машина жуғыш құрал мен суды алдын ала араластырудың инновациялық технологиясымен жабдықталған. Жоғары қысымды су ағыны жуғыш қоспаны тікелей кірге себеді. Жуу циклының бастапқы кезеңінде жоғары қысымды жуу қоспасын бүркі жуудың керемет нәтижелерін қамтамасыз ете отырып, ластануларды мұқият жоя отырып, жуғыш қоспаның мата талшықтарына енуін жеңілдетеді.

«Instant Mix Technology» жүйесі шаю кезінде де жұмыс істейді, бұл жоғары қысымды суды бүркі арқылы кірден жуғыш құралдың қалдықтарын толығымен алып тастауды қамтамасыз етеді.

Экспресс 14'

Толық жуу циклі (жуу, шаю және сығу). Бұл бағдарлама қатты лас емес мақта мен аралас маталарды жууға жақсы сәйкес келеді. Бұл бағдарлама үшін қоршаған ортаның ластануын азайту үшін жалпы қолданылатын жуғыш құралдың тек 20%-ын пайдалану ұсынылады.

Күнделікті 59'

Бұл арнайы бағдарлама жуу уақытын едәуір азайта отырып, жоғары сапалы жууды қамтамасыз етеді. Бұл бағдарлама аз жүктеуге арналған (бағдарламалар кестесін қараңыз).

Синтетика

Бұл бағдарлама синтетикалық маталардан жасалған бұйымдарды жуудың тамаша нәтижелеріне кепілдік береді. Барабанның айналу алгоритмі және шаю циклдері синтетикалық талшықтардан (полиэстер, полиакрил, вискоза және т.б. сияқты) немесе құрамында мақта бар аралас маталардан орташа ластанған бұйымдарды жууды оңтайландыруға арналған. Центрифуганың нәзік жұмысы маталардың иленуін азайтады.

Гигиена

Бұл бағдарлама шаю температурасы мен мөлшерін реттеу, аллергиялар мен жуғыш құралдардың қалдықтарын болдырмау есебінен жуу циклын оңтайландыру арқылы терең тазартуды қамтамасыз етеді. Сезімтал теріге арналған. Бағдарлама мақта киімдеріне арналған және 60°C температурада орындалады; оны таңдаған кезде төмендетілген жүктеме ұсынылады.

20°C

Бұл инновациялық бағдарлама мақта, синтетика және аралас маталар сияқты құрылымы мен түсі әртүрлі маталарды бар болғаны 20°C температурада жууға мүмкіндік береді және жуудың керемет нәтижесін береді. Бұл бағдарламаны тұтыну 40°C температурада стандартты мақта жуу бағдарламасының шамамен 40% құрайды.

Жейделер

Бұл жуу циклы тамаша жуу тиімділігін сақтай отырып, қатпарлардың санын азайтуға арналған. Өрі қарай үтіктеуді жеңілдету үшін айналу жылдамдығын азайтуға да болады.

Сығу/Ағызу

Бұл бағдарлама барабанның максималды айналу жылдамдығы кезінде машинадан суды төгуді және сығуды орындайды. Барабанның айналу жылдамдығын азайтуға немесе сығуды болдырмауға болады.

Шаю

Бұл бағдарлама барабанның орташа айналу жылдамдығымен 3 шаюды орындайды, оны тиісті түймені басу арқылы азайтуға болады. Ол маталардың барлық түрлерін шаю үшін қолданылады, мысалы, қолмен жуғаннан кейін.

Refresh

Бұл эксклюзивті бағдарлама бумен өңдеуді қолданады, ол ылғалдың мінсіз деңгейіне жету үшін мінсіз ылғалдылық деңгейіне жете отырып, бүктемелердің мөлшерін азайтады және тегістейді. Арнайы түйменің көмегімен құрғақ немесе дымқыл киім үшін немесе матаның түріне байланысты үш түрлі қарқындылық деңгейін таңдауға болады.

Жүн/Жібек

Бұл бағдарлама нәзік жууға арналған. Ол әсіресе «машинамен жууға жарамды» деп белгіленген киімге, жүн маталарына және жібек бұйымдарына жарамды, олардың затбелгілерінде «жібек сияқты жуу» деп көрсетілген.

Аралас маталар

Жуу және шаю барабанның айналу ырғағы мен кір жуғыш машинадағы су деңгейі бойынша оңтайландырылған. Жұмсақ айналу маталарда қатпарлардың пайда болуын азайтады.

Мақта

Тамаша жуу нәтижелерін қамтамасыз етеді. Бағдарламаның соңында сығу суды тиімді жоюды қамтамасыз етеді.

КЕПТІРУ



ЕСКЕРТУ

Қойылтылған кір жуғыш ұнтақтар мен сұйық жуғыш құралдар үшін қолданылатын мөлшерлеуіштер барабанда кептіруді бастағанға дейін барабаннан шығарылуы керек.

Кірдің шатасуын және кептірудің біркелкілігінің бұзылуын болдырмау үшін бағдарламаны орындау кезінде барабанның айналу бағыты өзгереді. Кептіру циклінің соңғы 10-20 минутында қатпарлардың пайда болуын азайту үшін суық ауа қолданылады.

Жүнді кептіру

Төмен температурада кептіру бағдарламасы қажалуды азайта және киізденуді жоя отырып, жүннен жасалған киімдерді максималды күтім мен жұмсақтықпен кептіруге мінсіз. Кептіру алдында киімді ішке қарай бұру ұсынылады. Уақыт кезеңдері жүктеме көлеміне жатады, ал айналу жылдамдығы жуудың өзі үшін таңдалады. Цикл макс. 1 кг (3 жемпір) шағын жүктеу үшін жарамды.

Синтетика (нәзік кептіру)

Төмен температуралы кептіру бағдарламасы синтетикалық және аралас маталардан жасалған бұйымдарға ұсынылады (бұйымның затбелгісінде көрсетілген).

Мақта (қарқынды кептіру)

Мақта мен зығырдан жасалған бұйымдарға жоғары температуралы кептіру бағдарламасы ұсынылады (бұйымның затбелгісінде көрсетілген).

8. КЕПТИРУ ЦИКЛИ

- Төменде келтірілген ұсыныстар ортақ болып табылады, сондықтан кептірудің жақсы нәтижелерін қамтамасыз ету үшін тәжірибе қажет.
- Бірінші рет қолданған кезде кірдің қажетті ылғалдылығын қамтамасыз ету үшін кептіру уақытын көрсетілгеннен төмен қою ұсынылады.
- Су төгетін тесіктің бітелуіне жол бермеу үшін, мысалы, кілемшелер мен көп қабатты бұйымдар сияқты оңай тозатын маталардан жасалған бұйымдарды кептіру ұсынылмайды.
- Жууға болатын заттарды келесідей сұрыптау ұсынылады:

- **Бұйымдарды затбелгілерінде көрсетілген кептіру нышандары бойынша**

- Барабанда кептіруге болады.
- Жоғары температурада барабанда кептіру.
- Барабанда тек төмен температурада кептіру.
- Барабанда кептіруге **БОЛМАЙДЫ**.

Егер бұйымда бұйымды күтуге қатысты символдары бар затбелгі болмаса, онда мұндай бұйым кір жуғыш-кептіргіш машинада кептіруге жарамсыз деп болжанады.

- **Көлемі мен қалыңдығы бойынша**
Егер жуылатын кірдің жүктемесі кептіру тұрғысынан машинаның мүмкіндігінен асып кетсе, бұйымдарды қалыңдығына (мысалы, сүлгілер мен жұқа іш киім) сұрыптаңыз.
- **Матаның түрі бойынша**
Мақта/зығыр: сүлгілер, трикотаж бұйымдары, төсек-орын, зығырдан жасалған дастархан.

Синтетикалық маталар: блузкалар, жейделер, жұмыс комбинезондары және т.б. полиэфирден немесе полиамидті маталардан, сондай-ақ аралас мақта/синтетика маталарынан жасалғандар.

- Тек барабанда алдын ала сығумен кептіру.

Кептіруді дұрыс орындау

- Есікті ашыңыз.
- Кірді жүктеңіз. Кірдің көлемі бағдарламалар кестесінде көрсетілген максималды жүктемеден асуы керек. Ірі бұйымдар (мысалы, төсек жаймасы) немесе суды қатты сіңіретін бұйымдар (мысалы, сүлгілер немесе джинсы) жағдайында жүктемені азайту керек.
- Есікті жабыңыз.
- Сіздің кіріңізді жууға сәйкес келетін бағдарламаны орнату үшін бағдарламаны таңдау тұтқасын бұраңыз.
- Кір жуғыш-кептіргіш машина кептірудің келесі түрлерін орындай алады:

Жүн/Жібек

- Жүн маталарына **төмен температуралы** кептіру бағдарламасы ұсынылады.

Аралас маталар

- **Төмен температуралы** кептіру бағдарламасы аралас мата (синтетика/мақта) бұйымдарына ұсынылады.

Мақта

- **Жоғары температурада** кептіру бағдарламасы мақта, барқыт трикотаж мата, зығыр, кендір жіптен және т.б. жасалған бұйымдарға ұсынылады.

- Мұнда құрғақтықтың қажетті дәрежесі таңдалады:



ӨТЕ ҚҰРҒАҚ

(сүлгілерге, монша халаттарына және көлемді жүктемелерге жарамды).



ҮТІК АСТЫНА

(жуылған кір үтіктеуге дайын болады).



ІЛГІШКЕ КЕПТІРУ

(үтіктеуді қажет етпейтін киім үшін).

- Егер сіз кептіру бағдарламасын уақыт бойынша таңдағыңыз келсе, қажетті уақыт индикаторы жанғанша **КЕПТІРУДІ ТАҢДАУ** түймесін басыңыз.

Жүннен жасалған киімді кептіру бағдарламасын таңдаған кезде үнсіз келісім бойынша белгіленген құрғақтық деңгейінен басқасын таңдауға болмайды.

- Кір жуғыш-кептіргіш машина кептіруге кететін уақытты, кірдің қажетті ылғалдылығын жүктеуге және таңдалған кептіру түріне сәйкес есептейді.
- Суды жіберу желісіндегі шүмектің ашық екендігін және суды төгу құбыршегінің дұрыс орнатылғандығын тексеріңіз.



ЕСКЕРТУ

Қосымша төсеме материалдары бар киім заттарын және өте нәзік маталарды кептіруге тыйым салынады (мысалы, сырылған көрпелер, сырылған жылы күртешелер және т.б.).

Егер заттар тез көбетін матадан жасалған болса, қатпарлардың пайда болуына жол бермеу үшін аз киім салу керек.

- **БАСТАУ/КІДІРТУ** түймесін басыңыз (дисплейде қалған кептіру уақыты көрсетіледі).

Машина стандартты жүктеу негізінде таңдалған бағдарламаның соңына дейінгі уақытты есептейді. Циклды орындау кезінде машина жүктеу салмағы мен құрамына сәйкес таңдалған бағдарламаның соңына дейін уақытты түзетеді.

Кептіру сатысында барабан біркелкі тарату және кептірудің орындалуын оңтайландыру үшін жоғары жылдамдыққа дейін жылдамдатылады.

- Кептіру бағдарламасының индикаторы салқындату фазасы басталғанша және тиісті индикатор жанғанша жанатын болады.
- Бағдарлама аяқталғаннан кейін дисплейде «End (Аяқтау)» сөзі пайда болады. **5 минуттан** кейін кір жуғыш-кептіргіш машина күту режиміне өтеді (кейбір модельдерде дисплейде екі белгі көрсетіледі).
- Бағдарламаны таңдауды ауыстырып-қосқышын **ӨШІРУ** күйіне орнату арқылы машинаны өшіріңіз.
- Есікті ашып, кірді машинадан шығарыңыз.
- Су беру желісіндегі шүмекті жабыңыз.

КЕПТІРУ БАҒДАРЛАМАСЫН БОЛДЫРМАУ

- Кептіру бағдарламасын болдырмау үшін **КЕПТІРУДІ ТАҢДАУ** түймесін басып, оны шамамен **3 секунд** басып тұрыңыз.



ЕСКЕРТУ

Кептіру бағдарламасын болдырмаудан кейін салқындату кезеңі басталады және машинаның есігін ашпас бұрын **10-20 минут** күту керек.

Кір жуғыш-кептіргіш машинаның дұрыс жұмыс істеуін қамтамасыз ету үшін, егер бұл өте қажет болмаса, кептіру кезеңін тоқтатпаған жөн.

9. АВТОМАТТЫ ЖУУ/ КЕПТІРУ ЦИКЛЫ

Бағдарламалар кестесінде көрсетілген кептіруге арналған кірді жүктеудің максималды көлемінен асырмаңыз, әйтпесе киім жеткілікті жеткілікті түрде кеппейді.

- Жуу

- Жуғыш құрал үшін алынатын кассетаны ашып, жуғыш құралдың қажетті мөлшерін жүктеңіз.
- Жуу бағдарламаларының тізімін қараңыз, қажетті бағдарламаны таңдаңыз (мысалы, өте лас мақта бұйымдарын жуу бағдарламасы), бағдарламаны таңдау тұтқа көмегімен қажетті бағдарламаны орнатыңыз.
- Қажетті жуу температурасын орнатыңыз.
- Опциялар түймесін басыңыз (қажет болса).
- Суды жіберу желісіндегі шүмектің ашық екендігін және суды төгу құбыршегінің дұрыс орнатылғандығын тексеріңіз.

- Кептіру

- Мұнда құрғақтықтың қажетті дәрежесі таңдалады:



ӨТЕ ҚҰРҒАҚ

(сүлгілерге, монша халаттарына және көлемді жүктемелерге жарамды).



ҮТІК АСТЫНА

(жуылған кір үтіктеуге дайын болады).



ІЛГІШКЕ КЕПТІРУ

(үтіктеуді қажет етпейтін киім үшін).

Жүннен жасалған киімге арналған бағдарламаны таңдағанда, әдепкі бойынша белгіленген құрғақтық дәрежесі ғана бар.

- Егер сіз кептіру бағдарламасын уақыт бойынша таңдағыңыз келсе, қажетті уақыт индикаторы жанғанша **КЕПТІРУДІ ТАҢДАУ** түймесін басыңыз.

- **БАСТАУ/КІДІRTY** түймесін басыңыз.

- Жуу фазасының соңында дисплейде кептіру аяқталғанға дейін қалған уақыт пайда болады.

- Кептіру бағдарламасының индикаторы салқындату фазасы басталғанша және тиісті индикатор жанғанша жанатын болады.

- Бағдарлама аяқталғаннан кейін дисплейде **«End (Аяқтау)»** сөзі пайда болады. **5 минуттан** кейін кір жуғыш-кептіргіш машина күту режиміне өтеді (кейбір модельдерде дисплейде екі белгі көрсетіледі).

- Бағдарламаны таңдауды ауыстырып-қосқышын **ӨШІРУ** күйіне орнату арқылы машинаны өшіріңіз.

- Машинаның есігін ашып, одан кірді шығарыңыз.

- Су беру желісіндегі шүмекті жабыңыз.

КЕПТІРУ БАҒДАРЛАМАСЫН БОЛДЫРМАУ

- Кептіру бағдарламасын болдырмау үшін **«КЕПТІРУДІ ТАҢДАУ»** түймесін басып, оны шамамен **3 секунд** басып ұстап тұрыңыз.



ЕСКЕРТУ

Кептіру бағдарламасын болдырмаудан кейін салқындату кезеңі басталады және машинаның есігін ашпас бұрын **10-20 минут** күту керек.

Кір жуғыш-кептіргіш машинаның дұрыс жұмыс істеуін қамтамасыз ету үшін, егер бұл өте қажет болмаса, кептіру кезеңін тоқтатпаған жөн.

10. АҚАУЛЫҚТАРДЫ ЖОЮ ЖӘНЕ КЕПІЛДІК МІНДЕТТЕМЕЛЕРІ

Егер сіз машинаның дұрыс жұмыс істемейтінін көрсеңіз, төменде келтірілген және ең көп кездесетін мәселелерді қалай шешуге болатындығы туралы бірнеше практикалық кеңестерден тұратын қысқаша нұсқаулыққа жүгініңіз.

KZ

ҚАТЕ ТУРАЛЫ ХАБАРЛАМА

- **Дисплей бар модельдер:** қате алдында «Е» әрпі бар санмен көрсетіледі (мысалы: 2-қате = E2).
- **Дисплей жоқ модельдер:** қате барлық жарықдиодты индикаторлардың қате кодына тең мөлшерде жыпылықтауымен көрсетіледі, содан кейін 5 секундтық кідіріс пайда болады (мысалы: 2-қате = екі рет жыпылықтау - 5 секундтық кідіріс - 2 рет жыпылықтау және т.б.).

Көрсетілген қате	Ықтимал себептер мен практикалық шешімдер
E2 (дисплей бар) Индикатордың 2 рет жыпылықтауы (дисплей жоқ)	<p>Машина су жинай алмайды.</p> <p>Су шұрасының ашық екеніне көз жеткізіңіз.</p> <p>Су жіберу құбыршегінің бүгілмегеніне, тегістелмегеніне және қысылмағанына көз жеткізіңіз.</p> <p>Төкпе құбыршегі жеткіліксіз биіктікте орналасқан (орнатуға арналған бөлімді қараңыз).</p> <p>Су жіберу шүмегі жауып, машинаның артындағы сүзгі құбыршегінің бұраңыз және құмнан қорғайтын сүзгі таза екендігіне және бітелмегеніне көз жеткізіңіз.</p> <p>Сүзгінің бітелмегенін және сүзгі бөлімінде судың қалыпты ағуына кедергі келтіретін бөгде заттардың жоқ екенін тексеріңіз.</p>
E3 (дисплей бар) Индикатордың 3 рет жыпылықтауы (дисплей жоқ)	<p>Машина суды ағызбайды.</p> <p>Сүзгінің бітелмегенін және сүзгі бөлімінде судың қалыпты ағуына кедергі келтіретін бөгде заттардың жоқ екенін тексеріңіз.</p> <p>Су жіберу құбыршегінің бүгілмегеніне, тегістелмегеніне және қысылмағанына көз жеткізіңіз.</p> <p>Көріз жүйесінің бітелмегеніне және судың ағып кетуіне кедергі келтірмейтініне көз жеткізіңіз. Суды шұңғылшаға төгіп көріңіз.</p>
E4 (дисплей бар) Индикатордың 4 рет жыпылықтауы (дисплей жоқ)	<p>Тым көп көбік және/немесе су.</p> <p>Кір жуғыш құралды артық пайдаланбағаныңызға немесе кір жуғыш машиналарда қолдануға жарамсыз кір жуғыш ұнтақты пайдаланбағаныңызға көз жеткізіңіз.</p>
E7 (дисплей бар) Индикатордың 7 рет жыпылықтауы (дисплей жоқ)	<p>Есік мәселесі.</p> <p>Есіктің тиісінше жабылғандығына көз жеткізіңіз. Машинаның ішіндегі киімнің есіктің жабылуына жол бермейтініне көз жеткізіңіз.</p> <p>Егер есік бұғаттаулы болса, машинаны өшіріп, оны қуат көзінен ажыратыңыз, 2-3 минут күтіңіз және есікті қайта ашуға тырысыңыз.</p>
Кез келген басқа код	<p>Машинаны өшіріңіз, оны қуат көзінен ажыратыңыз және бір минут күтіңіз. Машинаны қосыңыз және бағдарламаны іске қосыңыз. Егер қате қайталанса, Уәкілетті қызмет көрсету орталығына жүгініңіз.</p>

ҚАЛЫПТЫ ЖҰМЫС РЕЖИМІНІҢ БАСҚА ДА БҰЗЫЛУЛАРЫ

Мәселе	Ықтимал себептер мен практикалық шешімдер
Машина жұмыс істемейді/іске қосылмайды	<p>Машинаның қуат сымының электр желісінің розеткасына қосылғанына көз жеткізіңіз.</p> <p>Қуаттың қосулы екеніне көз жеткізіңіз.</p> <p>Розеткада кернеу бар екеніне көз жеткізіңіз, оны шам сияқты басқа құрылғымен тексеріңіз.</p> <p>Есік дұрыс жабылмауы мүмкін: оны ашып, қайтадан жабыңыз.</p> <p>Қалаған бағдарламаның дұрыс таңдалғанын тексеріп, бастау түймесін қайта басыңыз.</p> <p>Машинаның кідіріс режимінде екенін тексеріңіз.</p>
Машинаның жанындағы еденге су төгіледі	<p>Бұған шүмек пен су жіберу құбыршегі арасындағы тығыздағыштың ағуы себеп болуы мүмкін; бұл жағдайда тығыздағышты ауыстырып, құбыр мен шүмекті қатайтыңыз.</p> <p>Сүзгінің тиісті түрде жабылғанына көз жеткізіңіз.</p>
Машина сығуды орындамайды	<p>Барабанға киім дұрыс орналастырылмағандықтан, машина:</p> <ul style="list-style-type: none"> • Сығу уақытын арттырып, жүктелген киімді теңдестіруге тырыса алады. • Діріл мен шуды азайту үшін сығу жылдамдығын азайта алады. • Машинаны қорғау үшін сығуды болдырмайды. <p>Жүктелген киімнің барабанның ішіне біркелкі үлестірілгеніне көз жеткізіңіз. Егер жоқ болса, оны қайта орналастырыңыз және бағдарламаны қайта іске қосыңыз.</p> <p>Бұл судың толығымен төгілмеуіне байланысты болуы мүмкін: бірнеше минут күтіңіз. Мәселе сақталған жағдайда 3-қате бөлімінің нұсқауларына жүгініңіз.</p> <p>Кейбір модельдерде «сығусыз» функциясы бар: бұл функцияның қосылмағанына көз жеткізіңіз.</p> <p>Сығу жылдамдығын реттейтін кейбір опциялардың қосылмағанына көз жеткізіңіз.</p> <p>Шамадан тыс кір жуғыш құралын қолдану сығу циклінің басталуына жол бермеуі мүмкін.</p>
Центрифуганың жұмысы кезіндегі қатты діріл/шу	<p>Машина толығымен тураланбауы мүмкін: қажет болса, тиісті бөлімде көрсетілгендей аяқтарын реттеңіз.</p> <p>Көлік бұрандаларының, резеңке тығыздағыштардың және аралық түтіктердің машинадан шығарылғанына көз жеткізіңіз.</p> <p>Барабанның ішінде бөгде заттардың (тиындар, ілмектер, түймелер және т.б.) жоқ екеніне көз жеткізіңіз.</p>

Өндірушінің стандартты кепілдігі өндірушінің іс-әрекетінен немесе әрекетсіздігінен туындаған өнімнің электрлік немесе механикалық ақауларынан туындаған ақауларға таралады. Егер ақаулықтың себебі жеткізілген өнімге қатысты болмайтын факторлар болса, дұрыс пайдаланбау болса немесе егер ол қолдану жөніндегі нұсқауларды сақтамаудан туындаса, мұндай ақауларды жою үшін ақы алынуы мүмкін.

Әрқашан Уәкілетті клиенттерге қызмет көрсету орталығында қолжетімді түпнұсқа қосалқы бөлшектерді пайдалану ұсынылады.

Кепілдік / Қызмет

Егер машинада ақаулық белгілері болса, қызмет көрсету орталығына жүгінбес бұрын ақаулықтарды жою кестесіне сәйкес тексеруді ұсынамыз.

Егер ақаулар ұсынылған тексеруден кейін де жалғаса берсе, Уәкілетті қызмет көрсету орталығына хабарласыңыз. Машина моделінің нөмірін және машинаның жүктеу люгінің астындағы тақтайшадан таба алатын сериялық нөмірді айтыңыз.

Машинаның қызмет ету мерзімі — 7 жыл.

Машинаға бүкіл қызмет ету мерзімі ішінде техникалық қызмет көрсету және жөндеу Уәкілетті сервис орталығының білікті мамандарымен жүргізілуі тиіс.

Өндірілген күні мен кепілдік мерзімі қаптамасында көрсетілген.

CE Осы өнімге таңбалауды орналастыра отырып, біз қауіпсіздіктің, денсаулықты қорғаудың барлық Еуропалық нормаларына және өнімнің осы түрі үшін заңнамада баяндалған экологиялық талаптарға сәйкестігі туралы біздің жауапкершілігімізбен мәлімдейміз.

KZ

Өндіруші осы өніммен бірге жіберілетін нұсқаулықтағы қателіктерге қатысты ешқандай шағым қабылдамайды. Сонымен қатар, өндіруші өнімнің маңызды сипаттамаларын өзгертпейтін өнімнің құрылымына өзгерістер енгізу құқығын өзіне қалдырады.

ТЕХНИКАЛЫҚ СИПАТТАМАЛАРЫ

Сауда маркасы	HAIER
Моделі	HWDQ90B416FWB-RU
Энергия тиімділігі сыныбы ¹⁾	A
Мақта үшін стандартты бағдарламаларды пайдалана отырып жуу, сығу және кептіру режимдерінде энергия тұтыну ²⁾ кВт-сағ / толық жұмыс циклі ³⁾	6,12
Мақта үшін стандартты бағдарламаларды пайдалана отырып жуу, сығу режимдерінде энергияны тұтыну ²⁾ кВт-сағ/жуу циклы ³⁾	1,17
Жуу тиімділігі класы ¹⁾	A
60°С кезінде мақтаны жуудың стандартты циклі үшін сығылғаннан кейін қалатын су ²⁾ %	44
60° С кезінде мақтаны жуудың стандартты циклі үшін ең жоғары сығу жылдамдығы ²⁾ айн/мин	1351
60 °С (кептірусіз) кезінде мақтаны жуудың стандартты циклі үшін жуу өнімділігі ²⁾ кг	9
Мақтаны кептірудің стандартты циклі үшін кептіру өнімділігі ²⁾ кг	5
Жууға, сығуға және кептіруге кететін су шығыны ²⁾ л/толық жұмыс циклі	130
Тек жуу және сығуға кететін су шығыны ²⁾ л/толық жұмыс циклі	68
Жуу және кептіру уақыты. Толық жұмыс цикліне арналған минуттардағы бағдарлама уақыты	650
Өрқашан кептіруді (200 цикл) пайдаланатын 4 адамнан тұратын үй шаруашылығы үшін есептік жылдық тұтыну, кВт-сағ	1224
Кептіруді пайдаланбайтын 4 адамнан тұратын үй шаруашылығы үшін есептік жылдық тұтыну (200 цикл), кВт-сағ	234
Мақта үшін стандартты бағдарламаны пайдаланған кезде жуу, сығу және кептіру циклдары кезіндегі шу ²⁾ дБ (A) ге 1pw	48/76/55

- 1) G класы ең төменгі тиімділікке сәйкес келеді, ал A класы максималды тиімділікке сәйкес келеді.
- 2) Еуропалық нормативтерге сәйкес стандартты бағдарламалар:
Жуу: мақта, температура 60 °С, макс. сығу жылдамдығы, «Іске қосу» түймесін басу.
Кептіру: «Кептіру» түймесін 5 секунд ішінде басу, дисплейде «DRY» деген жазу пайда болуы керек, «Іске қосу» түймесін басу.
- 3) Циклдің нақты энергия тұтынуы электр құрылғының қалай қолданылатынына байланысты.

КЕПІЛДІК ТАЛОНЫ

Құрметті сатып алушы!

«Хайер» корпорациясы, орналасқан мекенжайы: S401 кеңсесі, Хайер бренд гимараты, Хайер Индастри парк Хай-тек аймағы, Лаошан Дистрикт, Циндао, Қытай, Сіздің таңдауыңыз үшін алғысыз білдіреді, осы бұйымды пайдалану ережелерін сақтаған жағдайда оның жоғары сапасы мен мінсіз жұмыс істеуіне кепілдік береді. Тұрмыста пайдалануға арналған тұрмыстық техника бұйымдарына – теледидарларға, қысқа толқынды пештерге ресми қызмет ету мерзімі 5 жыл, планшетті компьютерлерге, ноутбуктер мен теледидар приставкаларына 3 жыл, робот-шаңсорғыштарға 4 жыл, ұялы телефондар мен гироскутерлерге 2 жыл, қалған тауарларға бұйымды соңғы тұтынушыға берген күннен бастап 7 жылды құрайды. Өнімнің жоғары сапасын ескере отырып, қызмет көрсетудің нақты мерзімі мерзімнен айтарлықтай асып кетуі мүмкін. Қызмет мерзімі аяқталғаннан кейін алдын алу жұмыстарын жүргізу және ұсыныстар алу үшін Уәкілетті сервис орталығына хабарласуды ұсынамыз. Барлық өнім пайдалану шарттарына сәйкес дайындалған және техникалық талаптарға сәйкестігі үшін сәйкес сертификаттаудан өткен. Түсінібестікті болдырмау үшін сатып алған кезде пайдалану жөніндегі нұсқаулықты, кепілдік міндеттемелерінің шарттарын мұқият оқып шығуыңызды және кепілдік талонының дұрыс толтырылуын тексеруіңізді өтінеміз. Егер кепілдік талоны дұрыс немесе толық емес толтырылған болса, сауда-сатқас ұйымына хабарласыңыз. Бұл өнім тұрмыстық мақсаттағы техникалық күрделі өнім болып табылады. Егер Сіз сатып алған бұйым арнайы орнатуды және қосылуды қажет етсе, біз Сізге Хайердің Уәкілетті сериктесімен хабарласуды ұсынамыз.

Осы кепілдік талонымен «Хайер» корпорациясы бұйымда кемшіліктер анықталған жағдайда қолданыстағы тұтынушылардың құқықтарын қорғау туралы заңнамада, басқа да нормативтік актілерде орнатылған тұтынушылардың талаптарын қанағаттандыру бойынша міндеттемелерді қабылдайтындығын растайды. Алайда «Хайер» корпорациясы төменде келтірілген шарттарға сәйкес келмеген жағдайда кепілдік пен бұйымға қосымша қызмет көрсетуден бас тартуға құқылы.

Кепілдік және қосымша сервистік қызмет көрсету шарттары

Кепілдік және қосымша сервистік қызмет көрсету белгіленген үлгідегі кепілдік талонмен жинақталған бұйымдарға ғана таралады. «Хайер» корпорациясы тауар тұтынушыға берілген күннен бастап 12 ай кепілдік мерзімін белгілейді және тауар тұтынушыға берілген күннен бастап 36 ай ішінде қосымша сервистік қызмет көрсетеді. Кір жуғыш машинаның инверторлық қозғалтқышының кепілдік мерзімі – соңғы пайдаланушы өнімді сатып алған күннен бастап 12 жыл. Ықтимал түсініспеушіліктерді болдырмау үшін сатылған кезде (тауарлық чек, кассалық чек, пайдалану жөніндегі нұсқаулық, кепілдік талоны) өнімге бірге берілетін құжаттарды сақтаңыз. Бұйымға қосымша сервистік қызмет көрсету – Өндіруші кінісінен туындаған бұйымның кемшіліктерін тұтынушы үшін тегін жою. Бұл қызмет бұйымның иесі тауарлық және кассалық чектерді, бұйымды сатып алу фактісін растайтын өзге де құжаттарды көрсеткен жағдайда ғана көрсетіледі.

Кепілдік қызмет көрсету тек Хайер компаниясының Уәкілетті сериктестері тарапынан ғана жүзеге асырылады. ЕАЭО аумағындағы Уәкілетті сериктестердің толық тізімін сіз «Хайер» Ақпараттық орталығынан мына телефондар арқылы ба аласыз:

8-800-250-43-05 – Ресейдегі Тұтынушылар үшін (Ресей аймақтарынан қоңырау шалу тегін)
8-10-800-2000-17-06 – Беларусь Тұтынушылары үшін (Беларусь аймақтарынан қоңырау шалу тегін)
0-800-308-989 – Украина Тұтынушылары үшін (Украина аймақтарынан қоңырау шалу тегін)
00-800-2000-17-06 – Өзбекстан Тұтынушылары үшін (Өзбекстан аймақтарынан қоңырау шалу тегін)

немесе сайтта: www.haier-europe.com немесе электрондық пошта арқылы сұрау салу арқылы: help@haieronline.ru.

Уәкілетті сериктестердің деректері өзгеріп/алу мүмкін, толығырақ ақпарат алу үшін «Хайер» Ақпараттық орталығына хабарласыңыз.

Кепілдік және қосымша сервистік қызмет көрсету кемшіліктері мыналардың салдарынан туындаған бұйымдарға таралмайды:

- тұтынушының тауарды пайдалану, сақтау және/немесе тасымалдау шарттары мен ережелерін бұзуы;
- бұйымды дұрыс орнатпау және/немесе қосу;
- құжатпен расталған тиісті біліктілігі жоқ тұлғаларды бұйымды монтаждауға тарту сияқты тоңазытқыш контурымен және электр қосылымдарымен жұмыс істеу технологиясының бұзылуы;
- пайдалану жөніндегі нұсқаулық талап еткен жағдайда бұйымға мерзімді техникалық қызмет көрсетудің болмауы;
- су құбыры желісіндегі артық немесе жеткіліксіз қысым;
- бұйымның осы түріне сәйкес келмейтін жуғыш құралдарды қолдану, сондай-ақ жуғыш құралдардың ұсынылған мөлшерінен асып кетуі;
- бұйымды ол арналмаған мақсаттарда пайдалану;
- үшінші тұлғалардың әрекеттері: уәкілетті емес тұлғалардың жөндеуі немесе рұқсат етілмеген құрылымдық немесе сұлбалық-техникалық өзгерістерді енгізуі;
- Мемлекеттік Техникалық Стандарттардан (ГОСТ) және қоректендіру желілерінің нормаларынан ауытқулар;
- еңсерілмейтін күш әрекеттері (апат, өрт, найзағай т. б.);
- жазатайым оқиғалар, тұтынушының немесе үшінші тұлғалардың қасақана немесе абайсыз әрекеттері;
- егер бұйымның ішіне бөгде заттардың, заттардың, сұйықтықтардың, жәндіктердің, жәндіктердің тіршілік әрекеті өнімдерінің түсуінен болған зақымданулар анықталса;
- су жылытқыштың сумен толтырылмаған/толық толтырылмаған бағын қосу салдарынан термоқорғанысты іске қосылуы.

Кепілдік және қосымша сервистік қызмет көрсету мынадай жұмыс түрлеріне таралмайды:

- бұйымды пайдалану орнында орнату және қосу;
 - бұйымды пайдалану бойынша тұтынушыға нұсқау беру және кеңес беру;
 - бұйымды сыртынан немесе ішінен тазалау.
- Кепілдік және қосымша сервистік қызмет көрсетуге төменде келтірілген шығын материалдары мен аксессуарлары жатпайды:
- кондиционерге арналған сүзгілер;
 - кір жуғыш және ыдыс жуғыш машиналарға арналған сүзгілер, суды жеткізуге /төгуге арналған құбыршектер;
 - шаңсорғыштарға арналған құбыршектер, түтіктер, щеткалар, сапталмаған, шаң жинағыштар, сүзгілер;
 - төрелкелер, шаңшықпалар, торлар, табақшалар және қысқа толқынды пештерге арналған тұғырлықтар;
 - сүзгілер, иіс сіңіргіштер, шамдар, сөрелер, жәшіктер, тұғырлар және азық-түліктерді тоңазытқыштарда сақтауға арналған басқа да сыйымдылықтар;
 - басқару пульттері, аккумуляторлық батареялар, қуаттау элементтері, сыртқы қуаттау блоктары және зарядтау құрылғылары;
 - бұйымға қоса берілетін құжаттама.

Бұйымға мерзімді қызмет көрсету (сүзгілерді ауыстыру және т.б.) тұтынушының қалауы бойынша қосымша ақыға жасалады.

Маңызды! Аспапта сериялық нөмірінің болмауы Өндіруші үшін аспапты сәйкестендіруді және нәтижесінде кепілдік қызмет көрсетуді мүмкін емес етеді. Аспаптан зауыттық сәйкестендіру тақтайшаларын алып тастауға тыйым салынады. Зауыттық тақтайшалардың бүлінуі немесе болмауы кепілдік міндеттемелерді орындаудан бас тартуға әкелуі мүмкін.

Ресми атауы	Қала	Клиент үшін телефон	Мекенжайы
«Единая служба сервиса А-Айсберг» жабық акционерлік қоғамы	Мәскеу	8-800-250-43-05	127644, Мәскеу қ., Вагоноремонтная көшесі, 10 үй, 1 құр.
«Авторизованный Центр «Пионер Сервис» жауапкершілігі шектеулі қоғамы	Санкт-Петербург	8-800-250-43-05	191040, Санкт-Петербург, Лиговский даңғылы, 52 лит. А
«Архсервис-центр» жауапкершілігі шектеулі қоғамы	Архангельск	8-800-250-43-05	163000 Архангельск қ., Воскресенская көшесі, 85-үй
«Техинсервис» жауапкершілігі шектеулі қоғамы	Сочи	8-800-250-43-05	354068, Сочи қ., Донская көшесі, 3
«ТехноВидеоСервис» жауапкершілігі шектеулі қоғамы	Қазан	8-800-250-43-05	420100, Қазан қаласы, Проточная көшесі, 8-үй
ДОМСЕРВИС жауапкершілігі шектеулі қоғамы	Владимир	8-800-250-43-05	600017, Владимир қаласы, Батулин көшесі, 39-үй
ТРАНССЕРВИС-Краснодар жауапкершілігі шектеулі қоғамы	Краснодар	8-800-250-43-05	350058, Краснодар қ., Кубанская к-сі, 47
ТРАНССЕРВИС -Н. Новгород жауапкершілігі шектеулі қоғамы	Нижний Новгород	8-800-250-43-05	603098, Нижний Новгород қаласы, Артельная көшесі, 29-үй
ТРАНССЕРВИС -Екатеринбургжауапкершілігі шектеулі қоғамы	Екатеринбург	8-800-250-43-05	Екатеринбург қ., Шарташская к-сі, 10-үй
«Циклон» жауапкершілігі шектеулі қоғамы	Омбы	8-800-250-43-05	644042, Омбы қаласы, К. Маркс даңғылы 34а, 410-кеңсе
«ГлавБитСервис» жауапкершілігі шектеулі қоғамы	Томск	8-800-250-43-05	Томск қаласы, Маяковская көшесі 25/7
«Сервисбьттехника» жауапкершілігі шектеулі қоғамы	Орынбор	8-800-250-43-05	460044, Орынбор қаласы, Конституция көшесі, 4-үй
«Сибсервис» жауапкершілігі шектеулі қоғамы	Новокузнецк	8-800-250-43-05	654066, Новокузнецк қаласы, Грдина көшесі, 18-үй
АРГОН-СЕРВИС жауапкершілігі шектеулі қоғамы	Новороссийск	8-800-250-43-05	353905, Новороссийск қаласы, Серов көшесі, 14
АЛИКА-СЕРВИС жауапкершілігі шектеулі қоғамы	Иркутск	8-800-250-43-05	664019, Иркутск қаласы, Писарев көшесі, 18-А үй
«КРОК-ТТЦ» ЖШҚ*	Киев*	0-800-211-501	Киев қ, Радужная көш., 25 Б үй
Сервистік орталық	Ташкент	(+998 71) 207 10 01	-
«ЦБТСервис» ҚЖҚ	Минск	375-17-262-95-50	Минск қ., Я.Колас к-сі 52
«РоялТерм» ЖШҚ	Минск	375-29-198-11-50	Минск қ., Орловская к-сі 40а, 7-кеңсе
Сервис Маг ЖШС	Алматы	8 (727) 233 30 00	050002, Алматы қаласы, Қалдаяқов көшесі, 17
Аскон-7 ЖШС	Алматы	7 (727) 397 75 75	050010, Алматы қ., Сағадат Нұрмағамбетов к-сі, 25

УҚО тізімі өзгертілуі мүмкін. Өзекті ақпаратты Сіз біздің www.haier-europe.com сайтымыздан ала аласыз.

* Өңірлердегі қызмет көрсету орталықтарының мекенжайларын www.krok-ttc.com сайтынан немесе жедел желі телефондары бойынша нақтылаңыз

КЛИЕНТТЕРГЕ ҚЫЗМЕТ КӨРСЕТУ

Клиенттерді қолдау қызметі

Біз «Хайер» компаниясының клиенттерді қолдау қызметіне жүгінуді, сондай-ақ түпнұсқа қосалқы бөлшектерді қолдануды ұсынамыз. Егер сізде тұрмыстық техникаңызбен мәселелер туындаса, өтінеміз, алдымен «Ақаулықтарды жою» бөлімін оқып шығыңыз. Егер сіз мәселеңіздің шешімін таба алмасаңыз, мынаған жүгініңіз:

— өзіңіздің ресми дилеріңізге немесе

— біздің колл-орталыққа:

8-800-250-43-05 (РФ),

8-10-800-2000-17-06 (БР),

00-800-2000-17-06 (Өзбекстан),

0-800-308-989 (Украина),

— www.haier-europe.com сайтына, онда сіз қызмет көрсетуге өтініш қалдыра аласыз, сондай-ақ жиі қойылатын сұрақтарға жауап таба аласыз.

Қызмет көрсету орталығымызға жүгіне отырып, өтінеміз, паспорт тақтайшасынан және түбіртектен табуға болатын төмендегі ақпаратты дайындаңыз:

Моделі _____

Сериялық нөмірі _____

Сатылған күні _____



Сондай-ақ, кепілдік пен сату құжаттарын болуын тексеріңіз.

Маңызды! Аспапта сериялық нөмірінің болмауы Өндіруші үшін аспапты сәйкестендіруді және нәтижесінде кепілдік қызмет көрсетуді мүмкін емес етеді. Аспаптан зауыттық сәйкестендіру тақтайшаларын алып тастауға тыйым салынады. Зауыттық тақтайшалардың болмауы кепілдік міндеттемелерді орындаудан бас тартуға себеп болуы мүмкін.

Осы құжатқа алдын ала ескертусіз өзгерістер енгізілуі мүмкін. Өндіруші қосымша ескертусіз бұйым құрылымы мен жабдықтамасына өзгерістер енгізуге құқылы.

Өнімді қаптамасында көрсетілген манипуляциялық белгілерге сәйкес зауыттық қаптамасында тасымалдау және сақтау қажет. Тиеу, түсіру және тасымалдау кезінде абай болыңыз. Көлік пен қойма өнімнің атмосфералық жауын-шашыннан және механикалық зақымдалудан қорғалуын қамтамасыз етуі тиіс.

Өндіруші: «Haier Overseas Electric Appliances Corp. Ltd.»

Өндірушінің мекенжайы: Room S401, Haier Brand building, Haier Industry park Hi-tech Zone, Laoshan District, Qingdao, China

Импорттаушы: «ХАР» ЖШҚ

Мекенжайы: 121099, Мәскеу қаласы, Новинский бульвары, 8-үй, 16-қабат, кеңсе 1601

Тел.: 8-800-250-43-05, эл.поштаның мекенжайы: info@haierussia.ru

Қытайда жасалған

Дякуємо вам за вибір цього виробу. Ми з гордістю представляємо вам ідеальний виріб з кращого повного асортименту побутової техніки, яка задовольнить всі повсякденні потреби вашого дому.

Уважно прочитайте цей посібник для того щоб правильно і безпечно використовувати і обслуговувати свою машину.



Використовуйте машину тільки після того, як уважно прочитаєте цю інструкцію. Рекомендується зберігати цей посібник під рукою і зберегти його в хорошому стані для можливих майбутніх власників.

Слід переконатися, що електроприлад наданий разом з цим посібником з експлуатації, гарантійним талоном, адресами сервісних центрів і етикеткою енергоефективності. Також слід переконатися, що в комплект машини входять пробки, лоток для рідкого мийного засобу або відбілювального засобу (тільки для деяких моделей). Ми рекомендуємо вам зберегти всі ці компоненти.

Кожному виробу присвоєно унікальний 20-розрядний ідентифікаційний код (серійний номер), в 14-16 символі якого зашифрована дата виготовлення (рік/місяць/день). Даний код є свого роду ідентифікаційною картою виробу, і ви повинні будете зареєструвати його при зверненні в сервісний центр.

Умови навколишнього середовища



Даний електроприлад промаркований відповідно до Європейської Директиви 2012/19/EU щодо відходів електричного та електронного обладнання (ВЕЕО).

ВЕЕО містять як речовини-забруднювачі (які можуть чинити негативний вплив на навколишнє середовище), так і компоненти, які можуть використовуватися повторно. ВЕЕО обов'язково повинні піддаватися спеціальній обробці для того, щоб правильно видалити і утилізувати всі речовини, що забруднюють природу, відновити і повторно використовувати всі матеріали, придатні для повторного використання. Люди можуть відігравати важливу роль у захисті навколишнього середовища від шкідливого впливу ВЕЕО на нього; для цього потрібно дотримуватися кількох основних правил:

- ВЕЕО не повинні утилізуватися як побутові відходи;
- ВЕЕО повинні відправлятися на відповідні пункти збору, керовані муніципальною владою або зареєстрованими компаніями. У деяких країнах для великогабаритних ВЕЕО може бути організований їх збір на дому.

У деяких країнах, якщо ви купуєте новий електроприлад, то ви можете повернути в магазин старий, який повинен бути прийнятий магазином безкоштовно (один на один) за умови, що купується аналогічне нове обладнання.

Зміст

1. **ЗАГАЛЬНІ ПРАВИЛА БЕЗПЕКИ**
2. **ВСТАНОВЛЕННЯ**
3. **ВИСУВНА КАСЕТА ДЛЯ МИЙНОГО ЗАСОБУ**
4. **ПРАКТИЧНІ ПОРАДИ**
5. **ОБСЛУГОВУВАННЯ ТА ЧИЩЕННЯ**
6. **КОРОТКИЙ ПОСІБНИК КОРИСТУВАЧА**
7. **ОРГАНИ УПРАВЛІННЯ ТА ПРОГРАМИ**
8. **ЦИКЛ СУШІННЯ**
9. **ЦИКЛ АВТОМАТИЧНОГО ПРАННЯ / СУШІННЯ**
10. **УСУНЕННЯ НЕСПРАВНОСТЕЙ І ГАРАНТІЙНІ ЗОБОВ'ЯЗАННЯ**

1. ЗАГАЛЬНІ ПРАВИЛА БЕЗПЕКИ

- Даний електроприлад призначений для побутових і подібних їм застосувань, наприклад:
 - Кухонні приміщення для персоналу в магазинах, офісах та інші робочі приміщення;
 - Замиські будинки;
 - Використання клієнтами в готелях, мотелях, інших житлових приміщеннях;
 - У готелях типу «ліжко та сніданок».

Використання даного електроприладу для застосувань, відмінних від побутових, наприклад, для комерційних застосувань з участю фахівців або навчених користувачів, забороняється. Використання даного електроприладу для застосувань, відмінних від домашніх, може привести до скорочення строку служби електроприладу, а також до скасування гарантії виробника. Виробник не несе передбаченої законом відповідальності за будь-які пошкодження електроприладу або інші пошкодження чи втрати, пов'язані з тим, що електроприлад використовувався для застосувань, відмінних від домашніх або побутових (навіть якщо він встановлений в житловому будинку або в побутовому приміщенні).

- Даний електроприлад може використовуватися дітьми, починаючи з 8 років, і особами з порушеними фізичними або

розумовими здібностями, а також особами, які не володіють достатнім досвідом і знаннями, якщо за їхніми діями спостерігає відповідальна особа, або якщо ці особи були проінструктовані щодо безпечної експлуатації електроприладу і усвідомлюють небезпеки, пов'язані з його роботою. Не дозволяйте дітям гратися з електроприладом. Чищення та обслуговування не повинні виконуватися дітьми без нагляду з боку дорослих.

- Стежте за тим, щоб діти не гралися з електроприладом.
- Діти віком до 3 років не повинні перебувати поруч з машиною або повинні перебувати під постійним наглядом дорослих.
- Якщо шнур живлення пошкоджений, його необхідно замінити спеціальним шнуром або вузлом шнура живлення в зборі, що надається виробником або його сервісним представником.
- Слід використовувати тільки ті шланги, які поставляються разом з електроприладом. (Не використовуйте старі шланги).
- Тиск води має бути в межах від 0,05 МПа до 0,8 МПа.
- Переконайтеся в тому, що під основою машини немає килима, і що килим не загороджує вентиляційні отвори машини.
- Фінальна частина циклу роботи прально-сушильної машини виконується без нагріву (цикл охолодження) для того, щоб не пошкодити випрані речі.



ПОПЕРЕДЖЕННЯ

Ніколи не зупиняйте прально-сушильну машину до закінчення циклу сушіння, якщо при цьому вся білизна швидко не виймається з машини, і тепло не розсіюється.

- Електроприлад повинен бути встановлений так, щоб забезпечувався вільний доступ до електричної розетки.
- Машина не повинна встановлюватися поруч з дверима з замком, розсувними дверима, або дверима, завіси яких розташовані з боку машини, таким чином, що при цьому обмежується повне відкривання дверцят машини.
- Максимальне завантаження сухої білизни залежить від використовуваної моделі (див. панель управління).
- У машині не повинні використовуватися промислові мийні засоби.
- Не сушіть в прально-сушильній машині невипрані речі.
- Перш ніж висушити в прально-сушильній машині речі, забруднені такими речовинами, як кулінарний жир, ацетон, етиловий спирт, бензин, гас, засоби для виведення плям, скипидар, віск і речовини для видалення воску, ці речі повинні бути випрані вручну, в гарячій воді з додатковою кількістю мийного засобу.
- У прально-сушильній машині не можна сушити речі, виготовлені з пористої гуми (латексної піногуми), шапочки для душу, водонепроникні тканини, речі з гумовою підкладкою, а також одяг або вироби з підкладкою з пористої гуми.
- Кондиціонери для білизни та аналогічні їм речовини повинні використовуватися так, як зазначено в інструкції виробника кондиціонера для білизни.
- Речі, забруднені нафтопродуктами, можуть спалахнути під впливом джерел тепла, таких як, наприклад, прально-сушильна машина. Речі нагріваються, що викликає окислення нафтопродуктів. При окисленні виділяється тепло. Якщо тепло не відводиться, то речі можуть нагрітися до високої температури і загорітися. Складання забруднених нафтопродуктами речей в купу і їх зберігання може перешкоджати відведенню тепла, що, в свою чергу, може привести до їх займання.
- Якщо речі забруднені рослинною олією, кулінарним жиром, або засобами з догляду за волоссям, то такі речі перед завантаженням в машину повинні бути випрані вручну, в гарячій воді, з додатковою кількістю мийного засобу. Це знизить небезпеку займання, але повністю не усуне її.
- Вийміть з кишень запальнички і сірники.

- Довідковий листок технічних даних виробу можна знайти на веб-сайті виробника.

Електричні підключення і правила безпеки

- Технічні характеристики (напруга живлення і споживана потужність) вказані на паспортній табличці виробу.
- Необхідно перевірити заземлення електричної системи згідно з застосовними правилами, а також переконатися, що електрична розетка відповідає типу вилки пристрою. В іншому випадку зверніться за допомогою до кваліфікованого фахівця.
- Використання перетворювачів, розеток з декількома гніздами або подовжувачів настійно не рекомендується.



ПОПЕРЕДЖЕННЯ
забороняється підключати живлення приладу через зовнішній пристрій з вимикачем, наприклад, таймер, або під'єднувати до мережі, яка регулярно вмикається і вмикається комунальним підприємством.

- Перед виконанням чищення або обслуговування машини від'єднайте шнур живлення від електричної розетки, і закрийте водопровідний кран.

- При від'єднанні шнура живлення від електричної розетки не тримайтеся за шнур, а тримайтеся за вилку.
- Перед тим як відкрити завантажувальний люк машини, переконайтеся в тому, що в барабані машини немає води.



ПОПЕРЕДЖЕННЯ
Під час циклу прання вода може нагріватися до дуже високої температури.

- Не піддавайте машину впливу дощу, прямого сонячного світла та іншим погодним впливам.
- При переміщенні машини не піднімайте машину за ручки управління або за висувну касету для мийного засобу. Під час транспортування завантажувальний люк не повинен спиратися на візок. Рекомендується піднімати машину за участю двох осіб.
- У разі виникнення несправності та/або при порушенні нормальної роботи вимкніть машину, закрийте водопровідний кран і не намагайтеся відремонтувати електроприлад самостійно. Негайно зв'яжіться з сервісним центром і використовуйте тільки фірмові запчастини. Невиконання цих вимог може призвести до зниження безпечності електроприладу.

2. ВСТАНОВЛЕННЯ

- Викрутіть **2** або **4** гвинти (**A**) на задній стінці і зніміть **2** або **4** прокладки (**B**), як показано на **рис.1**.
- Закрийте **2** або **4** отвори заглушками, які знаходяться в конверті з інструкцією.
- Якщо пральна машина є такою, що **вбудовується**, викрутіть **3** або **4** гвинти (**A**) і зніміть **3** або **4** прокладки (**B**).
- У деяких моделях **1** або **більша кількість** прокладок падає всередину машини: Нахиліть пральну машину вперед, щоб витягти їх. Закрийте отвори заглушками, які знаходяться в конверті.

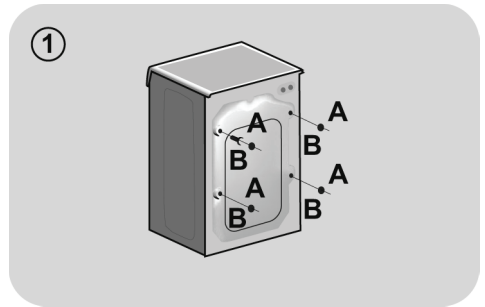

ПОПЕРЕДЖЕННЯ
Зберігайте пакувальні матеріали в недоступному для дітей місці.

Інструкції з монтажу меблевих дверцят

- Розташуйте шаблон зі зворотного боку меблевих дверцят. Завіси і фіксувальний магніт можна встановити з правого або лівого боку залежно від вимог, що стосуються встановлення. Намітьте отвори під шурупи, потім просвердліть їх.
- Закріпіть завіси в потрібних місцях 4 шурупами, що містяться в комплекті (A).
- Закріпіть магніт (B) за допомогою шурупа (C).
- Встановіть пластину (D) з правого або лівого боку залежно від вимог, що стосуються встановлення. Встановіть пластикову підкладку (E) під пластину і закріпіть її за допомогою гвинтів (F).
- Надягніть і зафіксуйте кришку (G), потягнувши вниз до упору.

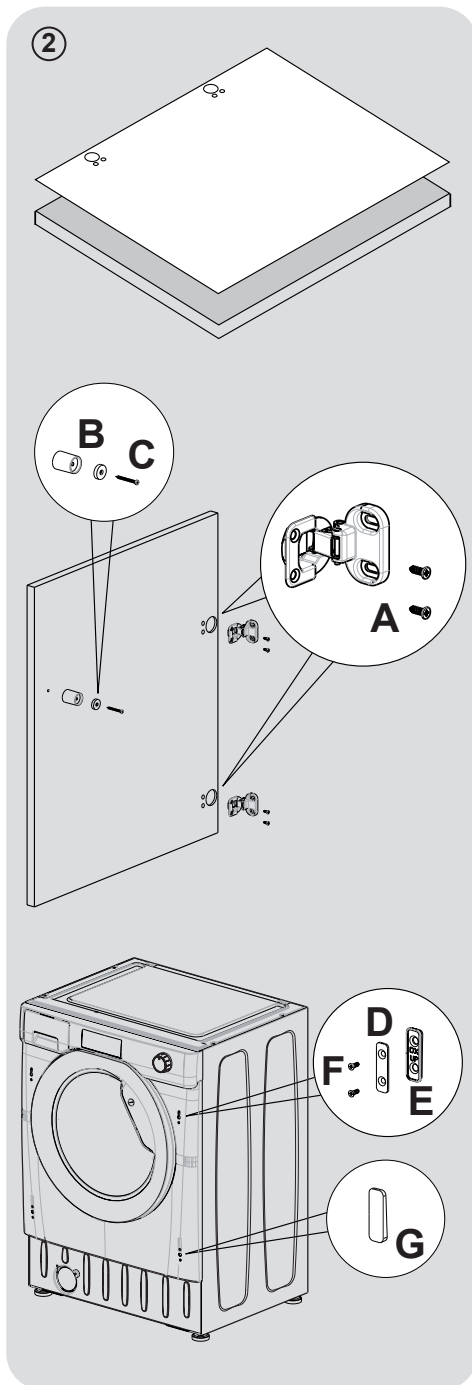

- Встановіть меблеві дверцята перед пральною машиною за допомогою завіс. Закріпіть прокладки (I) під завіси 2 гвинтами (J), а потім закріпіть завіси 2 гвинтами (H).

Рекомендуємо встановити меблеві дверцята так, щоб вони відкривалася наліво, в тому ж напрямку, що і дверцята пральної машини. Таким чином у вас буде більше місця при завантаженні білизни в пральну машину.

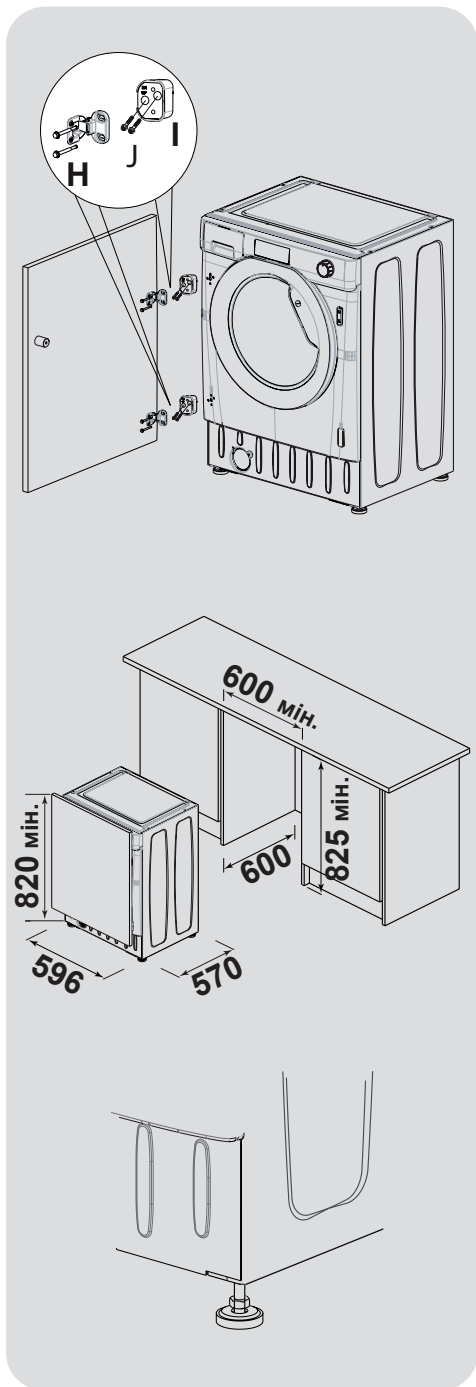

- Встановіть пральну машину в проїму з розмірами, зазначеними на малюнку. Меблевий цоколь може проходити уздовж передньої сторони машини, але його висота буде залежати від встановленої висоти пральної машини.
- 4 регульовані ніжки дозволяють регулювати висоту пральної машини від 820 мм до максимум 840 мм. Щоб відрегулювати висоту, зніміть гайки з кожної ніжки і замініть їх 5-мм гайками, що містяться в комплекті. Підніміть ніжки на потрібну висоту і повністю затягніть контргайку до фіксації біля основи пральної машини.

Підключення до водопровідної лінії

- Підключіть заливний шланг до крана (рис. 3) використовуючи тільки новий шланг, що надається в комплекті з побутовим пристроєм (не використовуйте старі шланги).
- **ДЕЯКІ МОДЕЛІ** можуть мати одну або кілька з перелічених нижче функцій:
- **NOT & COLD (ГАРЯЧА І ХОЛОДНА)** (рис. 4): Підключення до машини ліній гарячої та холодної води забезпечує економію електроенергії. Підключіть сірий шланг до водопровідного крана лінії холодної води ❄, а червоний шланг – до водопровідного крана лінії гарячої води. Машина може бути приєднана тільки до крана холодної води: в цьому випадку деякі з програм можуть починатися з кількахвилинним запізненням.
- **AQUASTOP (ПРИПИНЕННЯ ПОДАЧІ ВОДИ)** (рис. 5): У шлангу подачі води встановлено пристрій, який при пошкодженні шланга подачі води припиняє подачу води в машину; в цьому випадку у вікні «**A**» з'являється червона мітка, що вказує на те, що шланг потрібно замінити. Щоб відкрутити гайку, потрібно натиснути на фіксатор «**B**».
- **AQUAPROTECT (ЗАХИСТ ПОДАЧІ ВОДИ) – ШЛАНГ ПОДАЧІ ВОДИ З ОБОЛОНКОЮ** (рис. 6): При наявності витoku води з основного внутрішнього шланга «**A**», в прозорій оболонці шланга «**B**» буде накопичуватися вода, яка дозволяє завершити цикл прання. Після закінчення циклу прання зв'яжіться з сервісним центром для того, щоб замінити шланг подачі води.

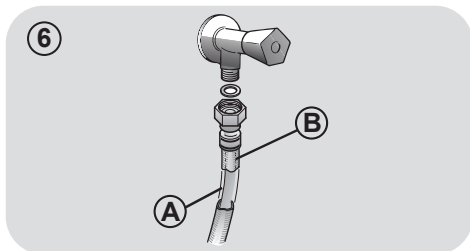
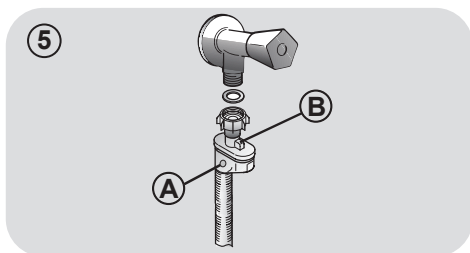
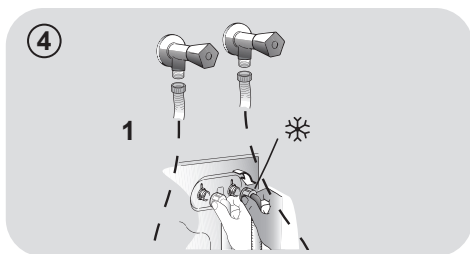
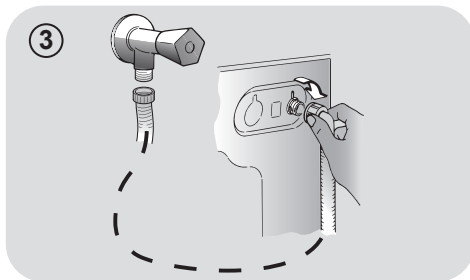

UA

Встановлення

- Простежте за тим, щоб не було перегинання або деформації шланга в просторі між машиною і стіною. Помістіть кінець зливного шланга у ванну або підключіть його до зливного отвору в стіні (бажаний варіант), розташованому на висоті не менше 50 см від підлоги. Діаметр зливного шланга повинен бути більшим за діаметр шланга подачі води (рис. 7).
- Відрегулюйте горизонтальний рівень машини за допомогою ніжок, як показано на рис. 8:
 - а. поверніть гайку за годинниковою стрілкою, щоб звільнити гвинт;
 - б. поверніть ніжку, щоб вона піднялася або опустилася до контакту з підлогою;
 - с. зафіксуйте ніжку за допомогою гайки так, щоб гайка увійшла в контакт з дном машини.
- Підключіть машину до електромережі.



ПОПЕРЕДЖЕННЯ

Якщо потрібно замінити мережевий шнур, зв'яжіться з сервісним центром.

У разі неправильного встановлення виробник не дає ніякої гарантії і не несе відповідальності за будь-які викликані пошкодження.

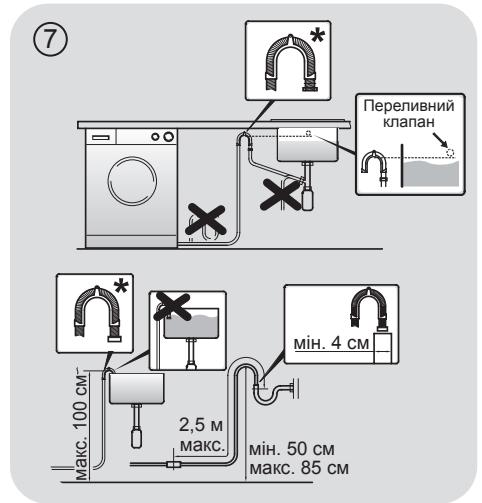

* ПРИБАДДЯ ПРОДАЄТЬСЯ ОКРЕМО

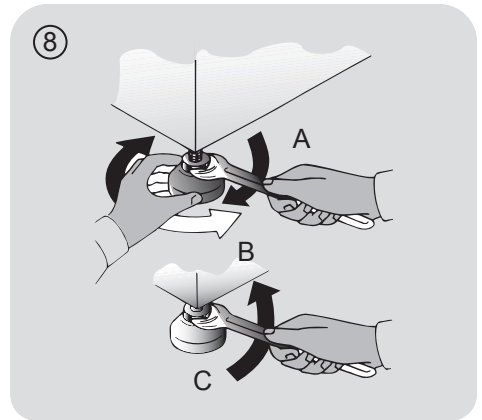

3. ВИСУВНА КАСЕТА ДЛЯ МИЙНОГО ЗАСОБУ

Висувна касета для мийного засобу має три відсіки, як показано на **рис. 9**:

- **відсік «1»:** для мийного засобу, що використовується для попереднього прання;
- **відсік «»:** для спеціальних добавок, пом'якшувачів води, крохмалю, ароматизаторів тощо;

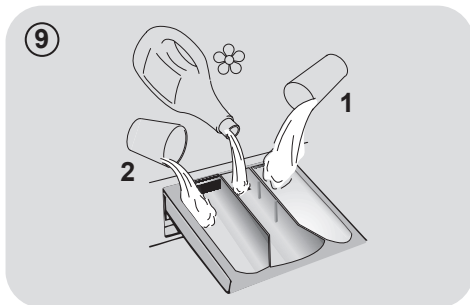

U/A



ПОПЕРЕДЖЕННЯ

Використовуйте тільки рідкі продукти, пральна машина автоматично дозує добавки для кожного циклу під час останнього полоскання.

- **відсік «2»:** для мийного засобу.



ПОПЕРЕДЖЕННЯ

Пам'ятайте, що деякі рідкі мийні засоби не використовуються у відділенні дозатора для мийних засобів. В цьому випадку рекомендуємо використовувати спеціальний контейнер, який поміщають з мийним засобом безпосередньо в барабан (продається разом із засобом).

Накопичення води в нижній частині манжети люка і у лотку для миючих засобів є нормальним явищем.

4. ПРАКТИЧНІ ПОРАДИ

Поради щодо завантаження білизни

При сортуванні білизни слід переконатися, що:

- з білизни для прання видалені металеві предмети, такі як, наприклад, шпильки і монети;
 - гудзики і блискавки застібнуті, пояси і стрічки зав'язані;
 - зі штор зняті ролики;
 - слід уважно прочитати інформацію на ярликах з вказівками щодо прання;
 - слід видалити стійкі плями допомогою спеціальних мийних засобів.
- Обережно закрийте дверцята. Переконайтеся, що білизна не затиснута. Затиснута дверцятами білизна призведе до пошкодження манжети люка. Дане пошкодження не покривається гарантією.
 - при пранні килимків, покривал та інших важких тканин не рекомендується використовувати віджимання.
 - Перед пранням виробів з вовни необхідно переконатися тому, що даний виріб призначений для прання в пральній машині. Для цього перевірте інформацію на етикетці тканини, яку плануєте прати.
 - Коли машина використовується, залишайте дверцята прочиненими, щоб уникнути утворення неприємних запахів всередині приладу.

Корисні поради для економії

Рекомендації, які дозволять економити гроші і берегти навколишнє середовище при експлуатації вашої машини.

- Максимально завантажуйте машину відповідно до таблиці програм – це дозволить **ЗАОЩАДИТИ** воду і електроенергію.
- Шум і залишкова вологість білизни залежать від швидкості віджимання: при віджиманні з більшою швидкістю

машина створює більше шуму, а білизна буде сушішою.

- Найефективніші програми з точки зору споживання і води, і електроенергії – це зазвичай більш тривалі цикли прання при зниженій температурі.

Завантажуйте в пральну машину максимальну рекомендовану кількість білизни.

- Забезпечте найкраще використання електроенергії, води, мийного засобу і часу за допомогою максимального рекомендованого завантаження вашої пральної машини. При повному завантаженні машини заощаджується 50% електроенергії в порівнянні з двома половинними завантаженнями.

Вам потрібне попереднє прання?

- Тільки для дуже брудної білизни! Заощаджуйте мийний засіб, час, воду та від 5 до 15% електроенергії, не використовуючи режим попереднього прання (Prewash) для прання не надто забрудненої білизни.

Потрібне прання в гарячій воді?

- Попередньо обробіть плями плямовивідником або замочіть суху білизну з плямою у воді перед пранням, щоб зменшити необхідність прання в гарячій воді. Знижуйте споживання електроенергії шляхом використання програми прання за низької температури.

Перед використанням програми сушіння (ПРАЛЬНО-СУШИЛЬНІ МАШИНИ)

- Перед використанням програми сушіння зменшіть кількість води в білизні, обравши високу швидкість обертання барабана. Це забезпечить економію електроенергії і часу.

Дозування засобу для прання

Нижче наведено короткий посібник з рекомендаціями щодо використання засобу для прання.

- Використовуйте тільки засоби, призначені для машинного прання.
- Обирайте той засіб для прання, який відповідає типу тканин (бавовна, делікатні тканини, синтетика, вовна, шовк тощо), кольору, виду і ступеню забрудненості, а також запрограмованій температурі прання.
- Щоб правильно визначати потрібну кількість засобу для прання, кондиціонера або інших добавок, щоразу ретельно дотримуйтесь інструкції виробника: **правильна експлуатація приладу з належною дозою засобів для прання дозволить уникнути надмірного споживання ресурсів і скоротити вплив на навколишнє середовище.**

При пранні сильно забруднених білих тканин ми рекомендуємо вам користуватися програмами для бавовняних тканин з температурою 60°C або вище і використовувати при цьому звичайний пральний порошок (для прання сильно забруднених речей), що містить відбілювальні речовини, який при помірних/високих температурах забезпечує чудові результати.

Для прання за температури від 40°C до 60°C тип використовуваного мийного засобу повинен відповідати типу тканини і рівню її забруднення. Звичайні пральні порошки добре підходять для «білих» і кольорових тканин з міцною фарбою, а рідкі мийні засоби або пральні порошки, що «захищають колір», добре підходять для прання кольорових тканин з невеликими рівнями забруднення.

Для прання за температури нижче 40°C ми рекомендуємо використовувати рідкі мийні засоби, або мийні засоби, на яких зазначено, що вони можуть застосовуватися для прання за низької температури.

Для прання виробів з вовни або шовку користуйтеся тільки спеціальними мийними засобами, призначеними для цих тканин.

- Надлишкова кількість засобу для прання веде до надмірного піноутворення, що може перешкоджати належному виконанню циклу. Це також може знизити якість прання і ополіскування.

Використання екологічно безпечних мийних засобів без фосфатів може викликати такі ефекти:

- **каламутна вода, що зливається під час полоскання:** це пов'язано зі зваженими у воді цеолітами, які не чинять негативного впливу на ефективність полоскання.
- **білий порошок (цеоліти) на білизну після прання:** це нормальне явище, порошок не абсорбується тканиною і не змінює її колір.
- **піна у воді при останньому полосканні:** це не обов'язково вказує на погане полоскання.
- **рясна піна:** Це часто пов'язано з присутністю у складі мийних засобів аніонних поверхнево-активних речовин, які важко видалити з білизни. В цьому випадку не застосовуйте полоскання: воно не допоможе.

Якщо проблема не усувається, або ви припускаєте порушення працездатності машини, негайно зв'яжіться з Авторизованим центром обслуговування клієнтів.

5. ОБСЛУГОВУВАННЯ ТА ЧИЩЕННЯ

Правильний догляд за приладом може збільшити строк його служби.

Очищення зовнішніх поверхонь приладу

- Від'єднайте машину від джерела електроживлення.
- Витріть корпус приладу зовні вологою тканиною, НЕ ВИКОРИСТОВУЮЧИ АБРАЗИВІВ, СПИРТУ І (АБО) РОЗЧИННИКІВ.

Чищення висувної касети для мийних засобів

- Рекомендується регулярно мити розподільник засобів для прання, щоб уникнути накопичення залишків цих засобів і добавок.
- Обережно і в той же час жорстко витягніть розподільник.
- Вимийте розподільник засобів для прання під струменем проточної води і знову встановіть у відповідний відсік.

Очищення фільтра насоса

- Прилад оснащений спеціальним фільтром для уловлювання великих частинок, які можуть заблокувати зливну систему, наприклад, гудзиків або монет (залежно від моделі, враховуючи версію – А або В).

Рекомендується перевіряти і чистити фільтр 5 або 6 разів на рік.

- Від'єднайте машину від джерела електроживлення.
- Перед вивертанням фільтра рекомендується покласти під нього

шматок тканини, що вбирає воду, щоб зберегти підлогу сухою.

- Поверніть фільтр проти годинникової стрілки до обмежувача.
- Зніміть і очистіть фільтр; потім встановіть його на місце, повернувши за годинниковою стрілкою.
- Встановіть всі деталі на місце, виконавши описані вище операції у зворотній послідовності.

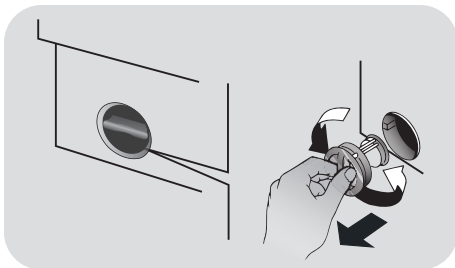

Поради щодо переміщення пральної машини і тривалого її зберігання

- Якщо прилад протягом тривалого часу зберігається в неопалюваному приміщенні, всю воду, що залишилася, слід повністю злити з труб.
- Від'єднайте машину від розетки мережі електроживлення.
- Зніміть зі шланга фіксувальну стрічку опустіть шланг, щоб повністю злити воду в контейнер.
- Закріпіть зливний шланг за допомогою стрічки.

6. КОРОТКИЙ ПОСІБНИК КОРИСТУВАЧА

У даній пральній машині рівень води автоматично регулюється відповідно до типу і кількості білизни, що переться в ній. Ця система скорочує споживання електроенергії і час прання.

Вибір програми

- Увімкніть пральну машину і виберіть потрібну програму прання.
- У разі необхідності виберіть температуру прання і натисніть потрібну кнопку «опції».

СУШІННЯ

Якщо ви хочете, щоб після виконання прання автоматично почався цикл сушіння, виберіть за допомогою кнопки ВИБІР СУШІННЯ потрібну вам програму. Ви також можете запустити програму сушіння вручну після закінчення циклу прання.

- Щоб почати прання, натисніть кнопку **СТАРТ / ПАУЗА**.
- В кінці програми на дисплеї з'являється повідомлення «End» (закінчення) або загоряється відповідний індикаторний світлодіод.

Перш ніж відкрити дверцята, потрібно дочекатися, поки індикатор блокування дверцят не згасне.

- Вимкніть пральну машину.

Для виконання будь-якого типу прання зверніться до таблиці програм прання і виконайте зазначені операції.

Технічні характеристики

Тиск в гідравлічній системі:
мін. 0,05 МПа / макс. 0,8 МПа

Швидкість обертання центрифуги:
Див. Таблицю технічних характеристик.

Споживана потужність / ел. запобіжник / напруга в мережі:
Див. Таблицю технічних характеристик.

7. ОРГАНИ УПРАВЛІННЯ ТА ПРОГРАМИ

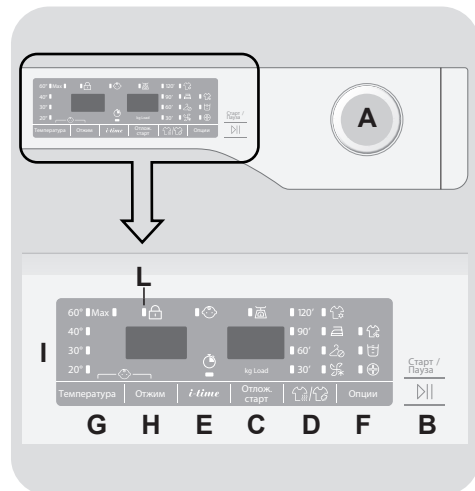

A Перемикач вибору програми з положенням ВИМК.

B Кнопка **СТАРТ/ПАУЗА**

C Кнопка **ВІДКЛАДЕНИЙ СТАРТ**

D Кнопка **ВИБІР СУШІННЯ / ФУНКЦІЇ REFRESH**

E Кнопка **I-TIME**

F Кнопка **ОПЦІЇ**

G Кнопка **ТЕМПЕРАТУРА**

H Кнопка **ВІДЖИМАННЯ**

G+H **БЛОКУВАННЯ КНОПОК**

I Цифровий дисплей

L Світловий індикатор **БЛОКУВАННЯ ДВЕРЦЯТ**



ПОПЕРЕДЖЕННЯ

Не торкайтеся до дисплея, коли ви вставляєте вилку шнура живлення в електричну розетку, оскільки протягом перших декількох секунд машина калібрує систему: дотик до дисплея порушить нормальну роботу машини. В цьому випадку вийміть вилку шнура живлення з розетки і повторіть операцію.

Перемикач вибору програми з положенням ВИМК.

Після повороту перемикача вибору програми загоряється дисплей, на якому відображаються налаштування для обраної програми. З метою заощадження електроенергії в кінці циклу прання, і коли машина не працює, яскравість дисплея зменшується.

ВАЖЛИВО: щоб вимкнути машину, встановіть перемикач вибору програми в положення ВИМК.

- Натисніть кнопку **СТАРТ / ПАУЗА**, щоб запустити обраний цикл прання.
- Після того, як програму обрано, перемикач вибору програми буде залишатися в нерухомому положенні до закінчення циклу.
- Після індикації закінчення програми на дисплеї і вимкнення індикатора **БЛОКУВАННЯ ДВЕРЦЯТ** дверцята можна відкрити.
- Вимкніть пральну машину, повернувши перемикач вибору програми в положення **ВИМК**.

Перемикач вибору програми повинен повертатися в положення **OFF (ВИМК.)** в кінці кожного циклу прання, або при запуску наступного циклу прання перед вибором і запуском наступної програми.

Кнопка СТАРТ/ПАУЗА

Перед натисканням кнопки **СТАРТ / ПАУЗА** закрийте дверцята.

- Натисніть, щоб запустити обраний цикл.

Після натискання кнопки **СТАРТ / ПАУЗА** може пройти кілька секунд перед тим, як машина почне працювати.

РЕЖИМ ПАУЗА

- Натисніть і утримуйте кнопку **СТАРТ / ПАУЗА** впродовж **2 секунд** (деякі світлові індикатори і дисплей з часом, що залишився до закінчення прання, почнуть блимати, показуючи, що машину було поставлено на паузу).

З міркувань безпеки на деяких етапах циклу прання дверцята можуть відкриватися тільки в тому випадку, якщо рівень води буде нижчим її нижнього краю, і якщо температура нижче 45°C. Якщо ці умови дотримані, дочекайтеся виключення індикатора **БЛОКУВАННЯ ДВЕРЦЯТ**, перш ніж відкривати дверцята.

- Знову натисніть кнопку **СТАРТ / ПАУЗА**, щоб повторно запустити програму з того моменту, на якому вона була припинена.

СКАСУВАННЯ ПРОГРАМИ

- Щоб скасувати програму, встановіть перемикач вибору програми в положення **ВИМК**.
- Почекайте **2 хвилини**, поки система безпеки розблокує дверцята.

Кнопка ВІДКЛАДЕНИЙ СТАРТ

- Ця кнопка дозволяє вам затримати запуск обраного циклу прання на час до **24 годин**.

● Для затримки запуску циклу прання виконайте описані нижче дії:

- Виберіть потрібну програму.
- Натисніть кнопку один раз, щоб активувати її (на дисплеї з'являється **h00**), а потім натисніть її ще раз, щоб встановити затримку **в 1 годину** (на дисплеї з'являється **h01**). Встановлена затримка буде збільшуватися на **1 годину** після кожного наступного натискання кнопки доти, поки на дисплеї не з'явиться **h24** (24 години). Після цього наступне натискання кнопки скидає затримку запуску на нуль.
- Підтвердіть за допомогою натискання кнопки **СТАРТ / ПАУЗА**. Починається зворотний відлік часу, і коли він закінчиться, програма запуститься автоматично.

● Відкладений старт можна скасувати, повернувши перемикач програм в положення **ВИМК**.

У разі переривання подачі електроенергії під час роботи машини обрана програма зберігається в спеціальній пам'яті, і після відновлення подачі електроенергії ця програма виконується з того місця, де вона була перервана.

прання відповідно до типу білизни. В кінці програми прання обраний цикл сушіння запускається автоматично.

Якщо обрана несумісна з автоматичним сушінням програма прання, цю функцію активувати не можна.

Не можна перевищувати максимальну вагу для сушіння білизни, зазначену в таблиці програми, в іншому випадку білизна не буде просушено задовільно.

● Якщо потрібно видалити вибір до початку виконання програми, необхідно натискати кнопку кілька разів, поки не вимкнуться світлові індикатори, або перемістити селекторний перемикач програм в позицію **OFF (ВИМК)**.

● **Виконання тільки циклу сушіння:** після вибору за допомогою ручки правильної програми сушіння відповідно до типу тканини шляхом натискання на цю кнопку можна вибирати ступінь сушіння, відмінний від ступеня, заданого за замовчуванням (крім програми сушіння вовняних виробів).

● Для видалення циклу під час фази сушіння кнопку потрібно натискати приблизно **3 секунди**.

Кнопка вибору функції повинна бути натиснута до натискання кнопки **СТАРТ / ПАУЗА**. Якщо вибирається опція, несумісна з обраною програмою, то світловий індикатор опції спочатку починає блимати, а потім гасне.

! ПОПЕРЕДЖЕННЯ
Після скасування програми сушіння починається фаза охолодження, і перед відкриванням дверцят необхідно почекати приблизно **10-20 хвилин**.

Кнопка ВИБІР СУШІННЯ / ФУНКЦІЇ REFRESH

Ця кнопка дозволяє вибирати один з трьох варіантів:

- ВИБІР СУШІННЯ

● **Виконання автоматичного циклу прання / сушіння:**
натисканням на цю кнопку вибирається ступінь сушіння після вибору програми

● Після індикації закінчення програми на дисплеї і вимкнення індикатора **БЛОКУВАННЯ ДВЕРЦЯТ** дверцята можна відкрити.

Також виконання циклу сушіння можна скасувати, повернувши селектор програм в положення OFF (ВИМК). Перш ніж відкривати дверцята, потрібно почекати закінчення фази охолодження (10-20 секунд) і вимкнення індикатора БЛОКУВАННЯ ДВЕРЦЯТ.

- ФУНКЦІЯ REFRESH

Після вибору програми «ОСВІЖИТИ» необхідно вибрати один з трьох видів інтенсивності обробки парюю, який підходить сухій або мокрій білизні і відповідає типу тканини:

- ОСВІЖИТИ синтетики/змішаних видів тканини на дисплеї з'явиться (вибір за замовчуванням) P1

Ця програма підходить для синтетики і змішаних видів тканин. Якщо білизна мокра (тобто після прання), програма потрібна для усунення складок після обертання в барабані, якщо ж білизна суха – вона сприяє досягненню ідеального рівня вологості для легкого прасування. Середній час.

- ОСВІЖИТИ бавовняної тканини на дисплеї з'явиться (тільки одне натискання кнопки) P2

Ця програма передбачається для одягу з бавовни. Якщо білизна мокра (тобто після прання), програма потрібна для усунення складок після обертання в барабані, якщо ж білизна суха – вона сприяє досягненню ідеального рівня вологості для легкого прасування. Середній час.

- ОСВІЖИТИ Делікатні на дисплеї з'явиться (два натискання кнопки) P3

Завдяки дії пари цикл сприяє освіженню тканини та усуненню складок після його використання. Програма складається з початкової фази, в якій подається пара, і фінальної фази – в якій видалається зайва волога для негайного використання білизни. Цикл придатний для використання з сухою білизною.

Функція підходить для максимального завантаження 1,5 кг.

Кнопка I-TIME

- Кнопка **i-time** дозволяє налаштувати тривалість циклу відповідно до доступного часу.
- Після вибору програми автоматично відображається встановлений для неї час прання.
- Опція I-time дозволяє вам обирати між Зрівнями інтенсивності прання, змінюючи тривалість програми, дозволяючи вам налаштовувати тривалість прання залежно від ступеня забруднення тканини (може використовуватися тільки в деяких програмах, як показано в таблиці програм).

Кнопка ОПЦІЇ

Ви можете обрати одну з трьох опцій:

- ПОПЕРЕДНЄ ПРАННЯ

- Ця опція дозволяє виконати попереднє прання і є дуже корисною для прання дуже брудних речей (може використовуватися тільки для деяких програм, як показано в таблиці програм прання).
- Ми рекомендуємо Вам використовувати тільки 20% рекомендованої кількості мийного засобу, зазначеної на пакеті мийного засобу.

- AQUAPLUS (Вода+)

- Ця функція (доступна тільки в деяких програмах) дозволяє випрати білизна в набагато більшому об'ємі води, а це, разом з новою комбінованою дією циклів обертання барабана, в яких вода заливається і зливається, надає ідеальний стан одягу, який було випрано і прополоскано, в якому мийні засоби розчиняються повністю, забезпечуючи ефективне прання.

- Ця функція розроблена для людей з ніжною і чутливою шкірою, у яких навіть незначні залишки мийного засобу можуть викликати роздратування або алергію.

- Цю функцію також рекомендується застосовувати при пранні дитячих речей і дуже брудних речей з використанням великої кількості мийних засобів, а також при пранні рушників, з волокон яких складно вимити мийний засіб.

- ГІГІЕНА +

Цю опцію можна використовувати тільки в тому випадку, якщо ви задали температуру 60°C. Дана опція дозволяє проводити гігієнічну обробку одягу за рахунок того, що протягом усього циклу прання буде підтримуватися постійна температура.

Кнопка ТЕМПЕРАТУРА

- Ця кнопка дозволяє змінювати температуру циклів прання.
- Щоб уникнути пошкодження тканин, перевищення максимального значення температури, допустимого для кожної програми, неможливе.
- Якщо ви хочете, щоб прання проходило в холодній воді, всі індикатори повинні бути вимкнені.

Кнопка ВІДЖИМАННЯ

- Натисканням цієї кнопки можна зменшити максимальну швидкість або, при бажанні, скасувати цикл віджиму.
- У разі відсутності конкретної інформації на етикетці одягу можна використовувати максимальну швидкість віджимання, передбачувану в програмі.

Щоб уникнути пошкодження тканини, перевищення максимальної швидкості віджимання, встановленої для кожної програми, неможливе.

- Для повторного увімкнення циклу віджимання натискайте кнопку доти, поки не встановите бажану швидкість віджимання.
- Швидкість віджимання можна змінювати без призупинення машини.

Передозування мийного засобу може призвести до надмірного піноутворення. Якщо пристрій виявляє наявність надлишкової піни, воно може скасувати фазу віджимання або збільшити тривалість програми і витрату води.

Машини обладнані спеціальним електронним пристроєм, який скасовує цикл віджимання, якщо завантажене білизна не збалансована. Це дозволяє зменшити шум і вібрацію машини і подовжує строк її служби.

БЛОКУВАННЯ КНОПОК

- Одночасне натискання кнопок **ТЕМПЕРАТУРА** і **ВІДЖИМАННЯ** впродовж **трьох секунд** дозволяє вам заблокувати кнопки. Тим самим ви виключаєте можливість випадкових або ненавмисних змін при випадковому натисканні кнопок на дисплеї під час виконання циклу.
- Скасувати блокування кнопок можна повторним одночасним натисканням двох кнопок або вимкненням і увімкненням машини.

Цифровий дисплей

За допомогою дисплея ви маєте можливість постійно отримувати інформацію щодо стану машини.

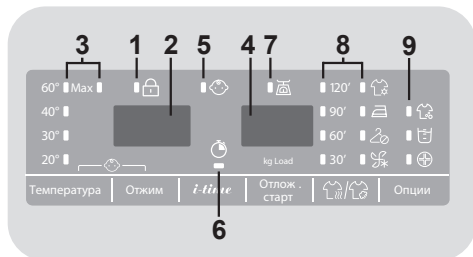

1) СВІТЛОВИЙ ІНДИКАТОР БЛОКУВАННЯ ДВЕРЦЯТ

- Ця піктограма вказує на те, що дверцята машини закриті.

Перед натисканням кнопки СТАРТ / ПАУЗА закрийте дверцята.

- Після натискання кнопки **СТАРТ / ПАУЗА** на машині із закритими дверцятами індикатор буде блимати короткий час, а потім буде горіти рівним світлом.

Якщо дверцята машина не закриті повністю, індикатор буде продовжувати блимати протягом приблизно 7 секунд. Після цього команда пуску буде автоматично скасована. В цьому випадку правильно закрийте дверцята і натисніть кнопку СТАРТ / ПАУЗА.

- Перш ніж відкрити дверцята, потрібно дочекатися, поки індикатор блокування дверцят не згасне.

2) ШВИДКІСТЬ ВІДЖИМАННЯ

Цей індикатор показує швидкість обертання барабана для обраної програми, яка може бути змінена або скасована за допомогою відповідної кнопки.

3) ІНДИКАТОРИ ВИБІР ТЕМПЕРАТУРИ

Показує температуру прання обраної програми, яка може бути змінена (де

це допустимо) натисканням відповідної кнопки. Якщо ви хочете, щоб прання проходило в холодній воді, всі індикатори повинні бути вимкнені.

4) ТРИВАЛІСТЬ ЦИКЛУ

- Після вибору програми на дисплеї автоматично з'являється тривалість циклу прання, яка може змінюватися залежно від обраної функції.
- Після того, як почеться виконання програми, ви будете постійно отримувати інформацію щодо часу, що залишився до кінця прання.
- Машина обчислює час до кінця обраної програми на основі стандартного завантаження. Під час виконання циклу прання машина коригує час до кінця обраної програми відповідно до ваги і складу завантаження.

5) ІНДИКАТОР БЛОКУВАННЯ КНОПОК

Цей індикатор показує, що кнопки заблоковані.

6) ІНДИКАТОР I-TIME

Світловий індикатор показує вибір відповідної опції.

7) ІНДИКАТОР kg Load (перевірка ваги) – функція активна тільки в деяких програмах

- Індикатор «Kg Load» буде горіти протягом декількох перших хвилин циклу прання. В цей час інтелектуальний датчик буде зважувати завантажену в машину білизну і регулюватиме тривалість циклу, а також витрату води та електроенергії.
- На кожній стадії прання «Kg Load» дозволяє контролювати інформацію щодо ваги завантаження в барабані машини, і на перших хвилинах прання він:
 - регулює необхідну кількість води;
 - визначає тривалість циклу прання;
 - регулює полоскання відповідно до обраного типу тканини, що переться;

- регулює швидкість обертання барабана відповідно до типу тканини, що переться;
- визначає наявність мильної піни, і, в разі необхідності, збільшує кількість води, що витрачається під час виконання полоскання;
- регулює швидкість обертання барабана відповідно до завантаження, запобігаючи тим самим порушенню балансування завантаження в барабані.



ПІД ПРАСКУ

(випрана білизна залишається готовою для прасування).



СУШІННЯ НА ВІШАЛКУ

(для одягу, який не потребує прасування).

Програми сушіння за часом

- 120' Ці програми також можуть використовуватися для вибору програм сушіння з заданим часом.
- 90'
- 60'
- 30'

Фаза охолодження



Вмикається на фінальному етапі охолодження, на останніх 10-20 хвилинах кожної фази сушіння.

8) ІНДИКАТОРИ ВИБОРУ СУШІННЯ

Індикатори відображають ступінь сушіння, який можна вибрати відповідними кнопками:

Програми автоматичного сушіння



ДУЖЕ СУХА

(підходить для рушників, банних халатів і об'ємних завантажень).

9) ІНДИКАТОРИ ОПЦІЇ

Ці світлові індикатори показують опції, які можуть бути обрані за допомогою відповідної кнопки.

Таблиця вибору програм

ПРОГРАМА	 (МАКС.) * (дивись панель управління)				1) °C (МАКС.)	2)  1)			
	6+4kg	7+5kg	8+5kg	9+5kg		2		1	
Експрес 14' (Экспресс 14')	1	1	1,5	1,5	30°	●	●		
Щоденна 59' (Ежедневная 59')	3	3,5	4	4,5	40°	●	●		
Синтетика 2) 3)	3	3,5	4	4,5	60°	●	●	(●)	
Гігієна (Гигиена) 3)	4	4,5	5,5	6	60°	●	●		
20°C 2) 3)	6	7	8	9	20°	●	●		
Сорочки (Рубашки) 2) 3)	3	3,5	4	4,5	30°	●	●	(●)	
Віджимання/Злив (Отжим/Слив)	-	-	-	-	-				
Полоскання (Полоскание)	-	-	-	-	-		●		
	Сушіння вовни	1	1	1	1	-			
	Синтетика	3	3,5	4	4,5	-			
	Бавовна (Хлопок)	4	5	5	5	-			
 Освіжити (Освежить)	1,5	1,5	1,5	1,5	-				
Шерсть/Шовк (Шерсть/Шелк)	1	1	2	2	30°	●	●		
Змішані тканини (Смешанные ткани) 2) 3)	3	3,5	4	4,5	40°	●	●	(●)	
Бавовна** 2) 3)	6	7	8	9	75°	●	●	(●)	

Прочитайте ці примітки:

* Максимальне завантаження сухої білизни залежить від використовуваної моделі (див. панель управління).

- Тільки з обраною опцією ПОПЕРЕДНЄ ПРАННЯ (програми доступні з опцією ПОПЕРЕДНЄ ПРАННЯ).
- 1) Після вибору програми на дисплеї відображається рекомендована температура прання, яка може бути змінена (якщо це дозволено) за допомогою відповідної кнопки, однак перевищення допустимого максимального значення температури неприпустимо.
- 2) Для показаних програм ви можете регулювати тривалість прання за допомогою кнопки **i-time**.
- 3) Доступна функція обробки парю.

ІНФОРМАЦІЯ ДЛЯ ВИПРОБУВАЛЬНИХ ЛАБОРАТОРІЙ (див. стандарт EN 50229)

Прання

Використовуйте програму ** з обраним максимальним ступенем забруднення, максимальною швидкістю обертання барабана, і температурою 60°C.

Сушіння

Вибрати програму ІНТЕНСИВНЕ СУШІННЯ бавовняних виробів, СУШІННЯ В ШАФУ.

UA

Опис програм

Для прання різних видів тканини з різним ступенем забруднення розроблені спеціальні програми прання, що задовольняють будь-які запити (див. таблицю програм).

Виберіть програму відповідно до інструкцій з прання на етикетках, особливо для максимальної рекомендованої температури.

ПРАННЯ



ПОПЕРЕДЖЕННЯ ВАЖЛИВІ РЕКОМЕНДАЦІЇ ДЛЯ ЕФЕКТИВНОГО ПРАННЯ.

- Нові кольорові речі слід прати окремо не менше 5 або 6 разів.
- Деякі великі темні речі, наприклад, джинси і рушники, слід завжди прати окремо.
- Ніколи не змішуйте тканини з НЕСТІЙКИМ ФАРБУВАННЯМ.

Instant Mix Technology

Пральна машина забезпечена інноваційною технологією попереднього змішування мийного засобу і води. Струмінь води під високим тиском впорскує мийну суміш безпосередньо на білизну. Впорскування миючої суміші під високим тиском в початковій стадії циклу прання полегшує проникнення миючого розчину в волокна тканини, ретельно видаляючи забруднення забезпечуючи чудові результати прання.

Система «**Instant Mix Technology**» також працює під час полоскання, що забезпечує повне видалення з білизни залишків мийного засобу завдяки розбризкуванню води під високим тиском.

Експрес 14' (Експресс 14')

Повний цикл прання (прання, полоскання, і віджимання). Ця програма добре підходить для прання не надто брудних бавовняних і змішаних тканин. Для цієї програми рекомендується використовувати всього лише 20% звичайної використовуюваного мийного засобу, щоб знизити забруднення навколишнього середовища.

Щоденна 59' (Ежедневная 59')

Ця спеціальна програма забезпечує високоякісне прання при значному зменшенні часу прання. Ця програма призначена для зменшеного завантаження (див. таблицю програм).

Синтетика

Ця програма гарантує відмінні результати прання виробів з синтетичних тканин. Алгоритм обертання барабана і цикли полоскань призначені для оптимізації прання виробів середнього ступеня забрудненості з синтетичних волокон (таких як поліестер, поліакрил, віскоза тощо) або з сумішевих тканин з вмістом бавовни. Делікатна робота центрифуги знижує зминання тканин.

Гігієна (Гигиена)

Ця програма забезпечує глибоке очищення за рахунок оптимізації циклу прання шляхом регулювання температури і кількості полоскань, виключення присутності алергенів і залишків мийних засобів. Ідеально для чутливої шкіри. Програма призначена для одягу з бавовни і виконується при температурі 60°C; при її виборі рекомендується знижене завантаження.

20°C

Ця інноваційна програма дозволяє прати разом різні за структурою і кольором тканини, такі як бавовна, синтетика і сумішеві тканини, за температури всього 20°C і забезпечує прекрасний результат прання. Споживання даної програми становить приблизно 40% від програми стандартного прання бавовни за температури 40°C.

Сорочки (Рубашки)

Даний цикл прання призначений для зменшення кількості складок при збереженні відмінної ефективності прання. Можна також знизити швидкість обертання з метою полегшення подальшого прасування.

Віджимання/Злив (Отжим/Слив)

Ця програма виконує злив води з машини і віджимання за максимальної швидкості обертання барабана. Є можливість зменшити швидкість обертання барабана або скасувати віджимання.

Полоскання (Полоскание)

Ця програма виконує 3 полоскання з середньою швидкістю обертання барабана, яка може бути зменшена за допомогою натискання відповідної кнопки. Вона використовується для полоскання всіх типів тканин, наприклад, після прання, виконаного вручну.

Refresh

У цій ексклюзивній програмі використовується обробка паром, яка дозволяє скоротити кількість складок і розгладити їх, досягаючи ідеального рівня вологості, для прасування з неперевершеною легкістю. За допомогою спеціальної кнопки можна обирати три різні рівні інтенсивності для сухих або мокрих предметів одягу або залежно від типу тканини.

Шерсть/Шовк (Шерсть/Шелк)

Дана програма призначена для делікатного прання. Особливо вона підходить для одягу з маркуванням «підходить для машинного прання», вовняних тканин і виробів з шовку, на ярлику яких зазначено «проти як шовк».

Змішані тканини (Смешанные ткани)

Прання і полоскання оптимізовані за ритмами обертання барабана і рівнями води в пральній машині. М'яке обертання забезпечує зниження утворення складок на тканинах.

Бавовна (Хлопок)

Забезпечує чудові результати прання. Віджимання в кінці програми забезпечує ефективно видалення води.

СУШІННЯ



ПОПЕРЕДЖЕННЯ

Дозатори, які використовуються для концентрованих пральних порошків і рідких мийних засобів, повинні бути вилучені з барабана до початку виконання сушіння в барабані.

Для запобігання сплутуванню білизни і порушенню внаслідок цього рівномірності сушіння під час виконання програми напрямком обертання барабана змінюється. Для мінімізації утворення складок протягом останніх 10-20 хвилин циклу сушіння використовується холодне повітря.

Сушіння вовни

Програма сушіння за низької температури, ідеальна для сушіння одягу з вовни з максимальною турботою і м'якістю, знижуючи стирання і виключаючи звойлчування. Перед сушінням рекомендується вивертати одяг навиворіт. Періоди часу відносяться до обсягу завантаження, а швидкість обертання вибирається для самого прання. Цикл підходить для невеликого завантаження макс. 1 кг (3 светри).

Синтетика (делікатне сушіння)

Програма сушіння з низькою температурою рекомендується для виробів з синтетичних і змішаних тканин (вказано на ярлику виробу).

Бавовна (інтенсивне сушіння)

Програма сушіння з високою температурою рекомендується для виробів з бавовни і льону (вказано на ярлику виробу).



8. ЦИКЛ СУШІННЯ

- Наведені нижче рекомендації є загальними, тому для забезпечення найкращих результатів сушіння необхідний досвід.
- При першому використанні рекомендується встановлювати час сушіння нижче зазначеного, щоб забезпечити необхідну вологість білизни.
- Не рекомендується сушити вироби з тканин, які легко зношуються, такі як, наприклад, килимки і багатошарові вироби, щоб уникнути забивання зливного отвору.
- Рекомендується розсортувати речі, що перуться, наступним чином:

- За символами сушіння, зазначеними на ярликах виробів

- Можна сушити в барабані.
- Сушіння в барабані за високої температури.
- Сушіння в барабані тільки за низької температури.
- НЕ МОЖНА** сушити в барабані.

Якщо на виробі немає ярлика з символами щодо догляду за виробом, то передбачається, що такий виріб непридатний для сушіння в прально-сушильній машині.

- За розміром і за товщиною

Якщо завантаження праної білизни перевищує можливості машини в плані виконання сушіння, розсортуйте вироби за товщиною (наприклад, рушники і тонку нижню білизну).

- За типом тканини

Бавовна/льон: рушники, трикотажні вироби, постільна білизна, скатертини з льону.

Синтетичні тканини: Блузки, сорочки, робочі комбінезони тощо з поліефірних або поліамідних тканин, а також змішані тканини бавовна/синтетика.

- Тільки сушіння з попереднім віджиманням в барабані.

Правильне виконання сушіння

- Відкрийте дверцята.
- Завантажте білизну. Обсяг білизни повинен перевищувати максимальне завантаження, зазначене в таблиці програм. У разі великих виробів (наприклад, простирадла) або виробів, які дуже сильно поглинають воду (наприклад, рушники або джинси), слід зменшити завантаження.
- Закрийте дверцята.
- Поверніть ручку вибору програм для встановлення відповідної для вашого білизни програми.
- Прально-сушильна машина може виконувати наступні види сушіння:

Шерсть/Шовк (Шерсть/Шелк)

- Програма сушіння з **низькою температурою** рекомендується для вовняних тканин.

Змішані тканини (Смешанные ткани)

- Програма сушіння з **низькою температурою** рекомендується для виробів зі змішаних тканин (синтетика/бавовна).

Бавовна (Хлопок)

- Програма сушки з **високою температурою** рекомендується для виробів з бавовни, плюшевого трикотажного полотна, льону, конопель тощо...

- Тут вибирається потрібний ступінь сухості:



ДУЖЕ СУХА

(підходить для рушників, банних халатів і об'ємних завантажень).



ПІД ПРАСКУ

(випрана білизна залишається готовою для прасування).



СУШІННЯ НА ВІШАЛКУ

(для одягу, який не потребує прасування).

- Якщо ви хочете вибрати програму сушіння за часом, натискайте кнопку **ВИБІР СУШІННЯ** доти, поки не загориться потрібний індикатор часу.

При виборі програми сушіння одягу з вовни вибрати ступінь сухості, відмінний від заданого за замовчуванням, не можна.

- Прально-сушильна машина розраховує час, необхідний для виконання сушіння, потрібну вологість білизни відповідно до завантаження і обраного типу сушіння.
- Переконайтеся, що кран в лінії подачі води відкритий, і що шланг зливу води правильно встановлений.



ПОПЕРЕДЖЕННЯ

Забороняється сушити предмети одягу з додатковим підкладковим матеріалом (напр., стьобані ковдри, стьобані теплі куртки тощо) і дуже делікатні тканини.

Якщо речі з тканини, що швидко сохне, потрібно завантажувати менше одягу, щоб уникнути утворення складок.

- Натиснути кнопку **СТАРТ / ПАУЗА** (на дисплеї відобразиться час сушіння, що залишився).

Машина обчислює час до кінця обраної програми на основі стандартного завантаження. Під час виконання циклу машина коригує час до кінця обраної програми відповідно до ваги і складу завантаження.

На етапі сушіння барабан буде прискорюватися до високої швидкості, щоб рівномірно розподілити завантаження і оптимізувати виконання сушіння.

- Індикатор програми сушіння буде горіти доти, поки не почнеться фаза охолодження, і не загориться відповідний індикатор.
- Після закінчення програми на дисплеї з'являється слово «End» (Закінчення). Через **5 хвилин** прально-сушильна машина переходить в режим очікування (в деяких моделях на дисплеї відображаються дві риски).
- Вимкніть машину шляхом переведення перемикача вибору програми в положення **ВИМК**.
- Відкрийте дверцята і вийміть з машини білизну.
- Закрийте кран в лінії подачі води.

СКАСУВАННЯ ПРОГРАМИ СУШІННЯ

- Щоб скасувати програму сушіння, натисніть кнопку **ВИБІР СУШІННЯ** і утримуйте її в натиснутому положенні приблизно 3 с.



ПОПЕРЕДЖЕННЯ

Після скасування програми сушіння починається фаза охолодження, і перш ніж відкрити дверцята машини, ви повинні почекати 10-20 хвилин.

Для забезпечення правильної роботи прально-сушильної машини не слід переривати фазу сушіння, якщо в цьому немає крайньої необхідності.

9. ЦИКЛ АВТОМАТИЧНОГО ПРАННЯ/СУШІННЯ

Не перевищуйте максимальний обсяг завантаження білизни для сушіння, який вказано в таблиці програм, в іншому випадку білизна не буде достатньо висушена.

- Прання

- Відкрийте висувну касету для мийного засобу, і завантажте потрібну кількість мийного засобу.
- Зверніться до списку програм прання, виберіть потрібну програму (наприклад, програма прання дуже брудних виробів з бавовни), встановіть потрібну програму за допомогою ручки вибору програми.
- Встановіть потрібну температуру прання.
- Натисніть кнопку опції (якщо це потрібно).
- Переконайтеся, що кран в лінії подачі води відкритий, і що шланг зливу води правильно встановлений.

- Сушіння

- Тут вибирається потрібний ступінь сухості:



ДУЖЕ СУХА

(підходить для рушників, банних халатів і об'ємних завантажень).



ПІД ПРАСКУ

(випрана білизна залишається готовою для прасування).



СУШІННЯ НА ВІШАЛКУ

(для одягу, який не потребує прасування).

При виборі програми для одягу з вовни є тільки ступінь сухості, заданий за замовчуванням.

- Якщо ви хочете вибрати програму сушіння за часом, натискайте кнопку **ВИБІР СУШІННЯ** доти, поки не загориться потрібний індикатор часу.

- Натисніть кнопку **СТАРТ / ПАУЗА**.

- В кінці фази прання на дисплеї з'являється час, що залишився до закінчення сушіння.

- Індикатор програми сушіння буде горіти доти, поки не почеться фаза охолодження, і не загориться відповідний індикатор.

- Після закінчення програми на дисплеї з'являється слово **«End» (Закінчення)**. Через 5 хвилин прально-сушильна машина переходить в режим очікування (в деяких моделях на дисплеї відображаються дві риски).

- Вимкніть машину шляхом переведення перемикача вибору програми в положення **ВИМК**.

- Відкрийте дверцята машини і вийміть з неї білизну.

- Закрийте кран в лінії подачі води.

СКАСУВАННЯ ПРОГРАМИ СУШІННЯ

- Щоб скасувати програму сушіння, натисніть кнопку **«ВИБІР СУШІННЯ»** і утримуйте її в натиснутому положенні приблизно **3 с**.



ПОПЕРЕДЖЕННЯ

Після скасування програми сушіння починається фаза охолодження, і перш ніж відкрити дверцята машини, ви повинні почекати 10-20 хвилин.

Для забезпечення правильної роботи прально-сушильної машини не слід перервати фазу сушіння, якщо в цьому немає крайньої необхідності.

10. УСУНЕННЯ НЕСПРАВНОСТЕЙ І ГАРАНТІЙНІ ЗОБОВ'ЯЗАННЯ

Якщо ви бачите, що машина не працює належним чином, то зверніться до наведеного нижче стислого посібника, який містить кілька практичних порад про те, як вирішувати найбільш поширені проблеми.

ПОВІДОМЛЕННЯ ПРО ПОМИЛКУ

- **Моделі з дисплеєм:** помилка позначається цифрою, перед якою стоїть буква «E» (наприклад: помилка 2 = E2).
- **Моделі без дисплея:** на помилку вказує блимання всіх світлодіодних індикаторів в кількості, що дорівнює коду помилки, після чого триває 5-секундна пауза (наприклад: помилка 2 = два блимання - пауза 5 секунд - 2 блимання - і т.д.).

UA

Відображена помилка	Можливі причини і практичні рішення
E2 (з дисплеєм) 2 блимання індикаторів (без дисплея)	Машина не може набрати воду. Переконайтеся в тому, що водяний вентиль відкритий. Переконайтеся в тому, що шланг подачі води не перегнутий, не сплющений і не перетиснутий. Зливний шланг розташований на недостатній висоті (див.розділ, присвячений встановленню). Закрийте кран подачі води, викрутіть фільтрувальний шланг на задній стороні машини і переконайтеся в тому, що фільтр захисту від піску чистий і не забитий. Простежте, щоб фільтр не був засмічений, і у відділенні фільтра не було сторонніх предметів, які можуть перешкоджати нормальному потоку води.
E3 (з дисплеєм) 3 блимання індикаторів (без дисплея)	Машина не зливає воду. Простежте, щоб фільтр не був засмічений, і у відділенні фільтра не було сторонніх предметів, які можуть перешкоджати нормальному потоку води. Переконайтеся в тому, що шланг подачі води не перегнутий, не сплющений і не перетиснутий. Переконайтеся в тому, що каналізаційна система не засмічена, і що стікання води відбувається без перешкод. Спробуйте злити воду в раковину.
E4 (з дисплеєм) 4 блимання індикаторів (без дисплея)	Занадто багато піни та/або води. Переконайтеся в тому, що ви не використовували надлишкову кількість прального порошку або пральний порошок, що не підходить для застосування в пральних машинах.
E7 (з дисплеєм) 7 блимань індикаторів (без дисплея)	Проблема з дверцятами. Переконайтеся в тому, що дверцята закриті належним чином. Переконайтеся в тому, що одяг всередині машини перешкоджає закриттю дверцят. Якщо дверцята заблоковані, вимкніть машину і від'єднайте її від мережі живлення, почекайте 2-3 хвилини і спробуйте знову відкрити дверцята.
Будь-який інший код	Вимкніть машину, від'єднайте її від мережі живлення і почекайте одну хвилину. Увімкніть машину і запустіть програму. Якщо помилка повториться, зверніться в Авторизований сервісний центр.

ІНШІ ПОРУШЕННЯ НОРМАЛЬНОГО РЕЖИМУ РОБОТИ

Проблема	Можливі причини і практичні рішення
Машина не працює/не запускається	<p>Переконайтеся в тому, що шнур живлення машини підключений до розетки електромережі.</p> <p>Переконайтеся в тому, що живлення увімкнено.</p> <p>Переконайтеся в наявності напруги в розетці, перевіривши її за допомогою іншого пристрою, наприклад лампи.</p> <p>Дверцята можуть бути неправильно закриті: відкрийте і знову закрийте їх.</p> <p>Перевірте правильність вибору бажаної програми і повторно натисніть кнопку пуску.</p> <p>Перевірте, чи не знаходиться машина в режимі паузи.</p>
На підлогу поблизу машини проливається вода	<p>Це може бути викликано протіканням в прокладці між краном і шлангом подачі води; в цьому випадку замініть прокладку і затягніть трубу і кран.</p> <p>Переконайтеся в тому, що фільтр закритий належним чином.</p>
Машина не виконує віджимання	<p>Через неправильне розміщення одягу в барабані машина може:</p> <ul style="list-style-type: none"> • Спробувати збалансувати завантажений одяг, збільшивши час віджиму. • Зменшити швидкість віджимання для зниження вібрації і шуму. • Скасувати віджимання для захисту машини. <p>Переконайтеся в тому, що завантажений одяг рівномірно розподілений всередині барабана. Якщо ні, заново розкладіть його і повторно запустіть програму.</p> <p>Це може бути викликано тим, що вода була не повністю злита: почекайте кілька хвилин. Якщо проблема залишається, зверніться до вказівок розділу Помилка 3.</p> <p>Деякі моделі мають функцію «без віджимання»: переконайтеся, що ця функція не активована.</p> <p>Переконайтеся в тому, що деякі опції, здатні регулювати швидкість віджимання, не активовані.</p> <p>Використання надмірної кількості прального порошку може перешкодити початку циклу віджимання.</p>
Сильна вібрація/шум під час роботи центрифуги	<p>Машина може бути не повністю вирівняна: в разі необхідності проведіть регулювання ніжок, як зазначено у відповідному розділі.</p> <p>Переконайтеся в тому, що з машини були зняті транспортні гвинти, гумові прокладки і розпірні трубки.</p> <p>Переконайтеся в тому, що всередині барабана немає сторонніх предметів (монет, гачків, гудзиків тощо).</p>

Стандартна гарантія виробника поширюється на несправності, спричинені електричними або механічними дефектами виробу, викликаними діями або бездіяльністю виробника. Якщо причиною несправності будуть фактори, що не стосуються купленого виробу, неправильне використання або якщо вона викликана недотриманням вказівок щодо застосування, за усунення таких несправностей може стягуватися плата.

Рекомендується завжди використовувати оригінальні запасні частини, які є в Авторизованому центрі обслуговування клієнтів.

Гарантія / Сервіс

Якщо машина має ознаки несправності, то перш ніж звернутися в сервісний центр, рекомендуємо провести перевірку відповідно до таблиці з усунення несправностей.

Якщо ж несправності тривають навіть після рекомендованої перевірки, зверніться в Авторизований сервісний центр. Повідомте номер моделі машини і серійний номер, які ви знайдете на табличці, що знаходиться під завантажувальним люком машини.

Строк служби машини – 7 років.

Технічне обслуговування та ремонт машини протягом усього терміну служби повинні проводитися кваліфікованими фахівцями Авторизованого сервісного центру.

Дата виготовлення і гарантійний строк вказані на пакованні.

Розміщуючи маркування **CE** на цій продукції, ми заявляємо, під нашу відповідальність, про відповідність всім європейським нормам безпеки і охорони здоров'я та екологічним вимогам, викладеним в законодавстві для даного виду продукції.

Виробник не приймає ніяких претензій щодо помилок в інструкції, яка надається в комплекті з цим виробом. Крім цього, виробник залишає за собою право вносити в конструкцію продукції, що випускається ним, зміни, які не впливають на важливі характеристики виробу.

ТЕХНІЧНІ ХАРАКТЕРИСТИКИ

Торгова марка	HAIER
Модель	HWDQ90B416FWB-RU
Клас енергоефективності ¹⁾	A
Енергоспоживання в режимах прання, віджимання і сушіння з використанням стандартних програм для бавовни ²⁾ в кВт-год / повний робочий цикл ³⁾	6,12
Енергоспоживання в режимах прання і віджимання з використанням стандартн. програм для бавовни ²⁾ в кВт-год/цикл прання ³⁾	1,17
Клас ефективності прання ¹⁾	A
Вода, що залишається після віджимання для стандартного циклу прання бавовни при 60°C ²⁾ в %	44
Максимальна швидкість віджимання для стандартного циклу прання бавовни при 60°C ²⁾ в об/хв	1351
Продуктивність прання для стандартного циклу прання бавовни при 60 °C (без сушіння) ²⁾ в кг	9
Продуктивність сушіння для стандартного циклу сушіння бавовни ²⁾ в кг	5
Витрата води на прання, віджимання і сушіння ²⁾ в л/повний робочий цикл	130
Витрата води тільки на прання і віджимання ²⁾ в л/повний робочий цикл	68
Час прання та сушіння. Програмний час для повного робочого циклу в хвилинах	650
Розрахункове річне споживання для домогосподарства з 4 осіб, що завжди використовує сушіння (200 циклів) в кВт-год	1224
Розрахункове річне споживання для домогосподарства з 4 осіб, що не використовує сушіння (200 циклів) в кВт-год	234
Шум під час циклів прання, віджимання та сушіння при використанні стандартної програми для бавовни ²⁾ в дБ (A) re 1PW	48/76/55

- 1) Клас G відповідає найменшій ефективності, А клас А – максимальній ефективності.
- 2) Стандартні програми згідно з європейськими нормативами:
Прання: бавовна, температура 60°C, макс. швидкість віджимання, натиснути на кнопку «Пуск».
Сушіння: натиснути кнопку «Сушіння» протягом 5 сек, на дисплеї повинен відобразитися напис «DRY», натиснути кнопку «Пуск».
- 3) Фактичне енергоспоживання циклу залежить від того, як використовується електроприлад.

ГАРАНТІЙНИЙ ТАЛОН

Шановний покупець!

Корпорація «Хайер», що знаходиться за адресою: офіс S401, Хайер бренд Білдінг, Хайер Індастрі парк Хай-тек зон, Лаошан Дистрикт, Циндао, Китай, дякує Вам за Ваш вибір, гарантує високу якість і бездоганне функціонування даного виробу при дотриманні правил його експлуатації. Офіційний строк служби на виробі побутової техніки, призначені для використання в побуті: на телевізори, мікрохвильові печі – 5 років, на планшетні комп'ютери, ноутбуки та приставки телебачення – 3 роки, на роботи-пилососи – 4 роки, на мобільні телефони та проєктори – 2 роки, на інші товари – 7 років з дня передачі виробу кінцевому споживачеві. Враховуючи високу якість продукції, фактичний строк експлуатації може значно перевищувати офіційний. Рекомендуємо після закінчення строку служби звернутися в Авторизований сервісний центр для проведення профілактичних робіт і отримання рекомендацій. Вся продукція виготовлена з урахуванням умов експлуатації і пройшла відповідну сертифікацію на відповідність технічним вимогам. Щоб уникнути непорозумінь, просимо Вас при купівлі уважно вивчити інструкцію з експлуатації та умови гарантійних зобов'язань і перевірити правильність заповнення гарантійного талона. У разі неправильного або неповного заповнення гарантійного талона зверніться до торговельної організації. Даний виріб являє собою технічно складний товар побутового призначення. Якщо куплений вами виріб вимагає спеціального встановлення і підключення, настійно рекомендуємо вам звернутися до Авторизованого партнера Хайер.

Цим гарантійним талоном Корпорація «Хайер» підтверджує взяття на себе зобов'язань щодо задоволення вимог споживачів, установлених чинним законодавством про захист прав споживачів, іншими нормативними актами у разі виявлення недоліків виробу. Проте, Корпорація «Хайер» залишає за собою право відмовити як у гарантійному, так і додатковому сервісному обслуговуванні виробу у разі недотримання викладених нижче умов.

Умови гарантійного та додаткового сервісного обслуговування

Гарантійне та додаткове сервісне обслуговування поширюється тільки на виробі, укомплектовані гарантійним талоном встановленого зразка. Корпорація «Хайер» встановлює гарантійний термін 12 місяців із дня передачі товару споживачеві та виконує додаткове сервісне обслуговування протягом 36 місяців із дня передачі товару споживачеві. Гарантійний термін на інверторний двигун пральної машини – 12 років з дати купівлі виробу кінцевим користувачем. Щоб уникнути можливих непорозумінь, зберігайте протягом строку служби документи, що додаються до виробу при його продажу (товарний чек, касовий чек, інструкція з експлуатації, гарантійний талон). Додаткове сервісне обслуговування виробу – безкоштовне для споживача усунення недоліків виробу, які виникли з провини Виробника. Дана послуга надається тільки при пред'явленні власником виробу товарного та касового чеків, інших документів, що підтверджують факт покупки виробу.

Гарантійне сервісне обслуговування проводиться виключно Авторизованими партнерами Хайер. Повний список Авторизованих партнерів на території САСС ви можете дізнатися в Інформаційному центрі «Хайер» за телефонами:

8-800-250-43-05 – для споживачів з Росії (безкоштовний дзвінок з регіонів Росії)
8-10-800-2000-17-06 – для споживачів з Білорусії (безкоштовний дзвінок з регіонів Білорусії)
0-800-308-989 – для споживачів з України (безкоштовний дзвінок з регіонів України)
00-800-2000-17-06 – для Споживачів з Узбекистану (безкоштовний дзвінок з регіонів Узбекистану)

або на сайті: www.haier-europe.com, або зробивши запит електронною поштою: help@haieronline.ru.

Дані Авторизованих партнерів можуть бути змінені, за довідками звертайтеся до Інформаційного центру «Хайер».

Гарантійне та додаткове сервісне обслуговування не поширюється на виробі, недоліки яких виникли внаслідок:

- порушення споживачем умов і правил експлуатації, зберігання та/або транспортування товару;
- неправильного встановлення і/або підключення виробу;
- порушення технології робіт з холодильним контуром та електричними підключеннями, які і залучення до монтажу виробу осіб, які не мають відповідної кваліфікації, підтверженої документально;
- відсутності своєчасного технічного обслуговування виробу в тому випадку, якщо цього вимагає інструкція з експлуатації;
- надлишкового або недостатнього тиску у водопровідній мережі;
- застосування мийних засобів, невідповідних даному типу виробу, а також перевищення рекомендованого дозування мийних засобів;
- використання виробу з метою, для якої він не призначений;
- дії третіх осіб: ремонт або внесення несанкціонованих виробником конструктивних або схематичних змін неуповноваженими особами;
- відхиленя від державних технічних стандартів (ГОСТів) і норм мереж живлення;
- дії непереборної сили (стихія, пожежа, блискавка тощо);
- нещасних випадків, умисних або необережних дій споживача або третіх осіб;
- якщо виявлені пошкодження, викликані потраплянням всередину виробу сторонніх предметів, речовин, рідин, комах, продуктів життєдіяльності комах;
- спрацювання термозахисту внаслідок увімкнення незаповненого/не достатньо заповненого водою бака водонагрівача.

Гарантійне та додаткове сервісне обслуговування не поширюється на наступні види робіт:

- встановлення та підключення виробу на місці експлуатації;
- інструктаж та консультування споживача щодо використання виробу;
- очищення виробу зовні або всередині.

Гарантійне та додаткове сервісне обслуговування не поширюється на нижче перераховані витратні матеріали та аксесуари:

- фільтри для кондиціонерів;
- фільтри, шланги для підведення/зливу води для пральних і посудомийних машин;
- шланги, трубки, шітки, насадки, пилососні насадки, фільтри для пилососів;
- тарілки, рожки, решітки, блюнда і підставки для мікрохвильових печей;
- фільтри, поглиначі запахів, лампочки, поглиначі, ящики, підставки та інші ємності для зберігання продуктів в холодильниках;
- пульти управління, акумуляторні батареї, елементи живлення, зовнішні блоки живлення і зарядні пристрої;
- документація, що додається до виробу.

Періодичне обслуговування виробу (заміна фільтрів тощо) проводиться за бажанням споживача за додаткову плату.

Важливо! Відсутність на приладі серійного номеру унеможливіє для Виробника ідентифікацію приладу і, як наслідок, його гарантійне обслуговування. Забороняється видаляти з приладу заводські ідентифікаційні таблички. Пошкодження або відсутність заводських табличок може стати причиною відмови від виконання гарантійних зобов'язань.

Офіційне найменування	Місто	Телефон для клієнта	Адреса
Закрите акціонерне товариство «Єдина служба сервісу А-Айсберг»	Москва	8-800-250-43-05	127644, м. Москва, вул. Вагоноремонтна, б. 10, будівля 1
Товариство з обмеженою відповідальністю «Авторизований Центр «Піонер Сервіс»	Санкт-Петербург	8-800-250-43-05	191040, м. Санкт-Петербург, Ліговський пр-кт, б. 52 літ. А
Товариство з обмеженою відповідальністю «Архсервіс-центр»	Архангельськ	8-800-250-43-05	163000 м. Архангельськ, вул. Воскресенська, б. 85
Товариство з обмеженою відповідальністю «Техінсервіс»	Сочі	8-800-250-43-05	354068, м Сочі, вул. Донська, 3
Товариство з обмеженою відповідальністю «ТехноВідеоСервіс»	Казань	8-800-250-43-05	420100, м Казань, вул. Проточна б. 8
Товариство з обмеженою відповідальністю ДОМСЕРВІС	Володимир	8-800-250-43-05	600017, м. Володимир, вул. Батуріна, б. 39
Товариство з обмеженою відповідальністю ТРАНССЕРВІС-Краснодар	Краснодар	8-800-250-43-05	350058, м Краснодар, вул. Кубанська, 47
Товариство з обмеженою відповідальністю ТРАНССЕРВІС-Н. Новгород	Нижній Новгород	8-800-250-43-05	603098, м Нижній Новгород, вул. Артільна, б. 29
Товариство з обмеженою відповідальністю ТРАНССЕРВІС-Екатеринбург	Екатеринбург	8-800-250-43-05	м. Єкатеринбург, вул. Шарташська, б. 10
Товариство з обмеженою відповідальністю «Циклон»	Омськ	8-800-250-43-05	644042, м Омськ, пр. К. Маркса 34а, оф. 410
Товариство з обмеженою відповідальністю «ГлавБитСервіс»	Томськ	8-800-250-43-05	м. Томськ, вул. Маяковська 25/7
Товариство з обмеженою відповідальністю «Сервісбтехніка»	Оренбург	8-800-250-43-05	460044, м Оренбург, вул. Конституції, б. 4
Товариство з обмеженою відповідальністю «Сибсервіс»	Новокузнецьк	8-800-250-43-05	654066, м. Новокузнецьк, вул. Грдіни, б. 18
Товариство з обмеженою відповідальністю АРГОН-СЕРВІС	Новоросійськ	8-800-250-43-05	353905, м. Новоросійськ, вул. Серова, 14
ТОВАРИСТВО З ОБМЕЖЕНОЮ ВІДПОВІДАЛЬНІСТЮ Аліка-Сервіс	Іркутськ	8-800-250-43-05	664019, м Іркутськ, вул. Писарева, б. 18-а
ТОВ «КРОК-ТТЦ»*	Київ*	0-800-211-501	м. Київ вул. Райдужна б. 25Б
Сервісний центр	Ташкент	(+998 71) 207 10 01	-
ТДВ «ЦБТСервіс»	Мінськ	375-17-262-95-50	м. Мінськ, вул. Я. Коласа 52
ТОВ " РоялТерм»	Мінськ	375-29-198-11-50	м. Мінськ, вул. Орловська 40А, офіс 7
ТОО Сервіс Маг	Алмати	8 (727) 233 30 00	050002, м. Алмати, вул. Калдаякова 17
ТОО Аскон-7	Алмати	7 (727) 397 75 75	050010, м. Алмати, вул. Сагадата Нурмагамбетова 25

Список АСЦ може бути змінений. Актуальну інформацію ви можете отримати на нашому сайті www.haier-europe.com.

* Адреси сервісних центрів в регіонах уточнюйте на сайті www.krok-ttc.com або за телефонами гарячої лінії

ОБСЛУГОВУВАННЯ КЛІЄНТІВ

Служба підтримки клієнтів

Ми рекомендуємо звертатися в службу підтримки клієнтів компанії «Хайер», а також використовувати оригінальні запасні частини. Якщо у вас виникли проблеми з вашою побутовою технікою, будь ласка, спочатку вивчіть розділ «Усунення несправностей». Якщо ви не знайшли вирішення проблеми, будь ласка, зверніться:

— до вашого офіційного дилера або

— до нашого кол-центру:

8-800-250-43-05 (РФ),

8-10-800-2000-17-06 (РБ),

00-800-2000-17-06 (Узбекистан),

0-800-308-989 (Україна),

— на сайт www.haier-europe.com, де ви можете залишити заявку на обслуговування, а також знайти відповіді на поширені запитання.

Звертаючись до нашого сервісного центру, будь ласка, підготуйте нижчезазначену інформацію, яку ви зможете знайти на паспортній табличці та в чеку:

Модель _____

Серійний номер _____

Дата продажу _____



Також, будь ласка, перевірте наявність гарантії та документів про продаж.

Важливо! Відсутність на приладі серійного номеру унеможливорює для Виробника ідентифікацію приладу і, як наслідок, його гарантійне обслуговування. Забороняється видавати з приладу заводські ідентифікаційні таблички. Відсутність заводських табличок може стати причиною відмови від виконання гарантійних зобов'язань.

Даний документ може бути змінено без попереднього повідомлення. Виробник залишає за собою право вносити зміни до конструкції та комплектації виробу без додаткового повідомлення.

Повідомляємо Вам, що наша продукція сертифікована на відповідність обов'язковим вимогам відповідно до чинного законодавства України. Інформацію по сертифікації наших приладів, дані про номер сертифіката\декларації про відповідність та строк його дії, Ви також можете отримати в Службі підтримки клієнтів.

Перевозити та зберігати продукт необхідно в заводській упаковці, відповідно до зазначених на ній маніпуляційних знаків. При завантаженні, розвантаженні і транспортуванні і будьте обережні. Транспорт і сховища мають забезпечувати захист продукту від атмосферних опадів і механічних пошкоджень.

Виробник: «Haier Overseas Electric Appliances Corp. Ltd.»

Адреса виробника: Room S401, Haier Brand building, Haier Industry park Hi-tech Zone, Laoshan District, Qingdao, China

Виготовлено в Китаї



Haier

22.03 – 70008886 –