

EW6T4R262



---

**RU** Стиральная машина  
**UK** Пральна машина

---

Инструкция по эксплуатации 2  
Інструкція 38

## СОДЕРЖАНИЕ

1. СВЕДЕНИЯ ПО ТЕХНИКЕ БЕЗОПАСНОСТИ.....	3
2. УКАЗАНИЯ ПО БЕЗОПАСНОСТИ.....	5
3. ОПИСАНИЕ ИЗДЕЛИЯ.....	7
4. ПАНЕЛЬ УПРАВЛЕНИЯ.....	8
5. СЕЛЕКТОР И КНОПКИ.....	10
6. ПРОГРАММЫ.....	12
7. ПАРАМЕТРЫ.....	17
8. ПЕРЕД ПЕРВЫМ ИСПОЛЬЗОВАНИЕМ.....	18
9. ЕЖЕДНЕВНОЕ ИСПОЛЬЗОВАНИЕ.....	18
10. ПОЛЕЗНЫЕ СОВЕТЫ.....	23
11. УХОД И ОЧИСТКА.....	25
12. ПОКАЗАТЕЛИ ПОТРЕБЛЕНИЯ.....	30
13. ПОИСК И УСТРАНЕНИЕ НЕИСПРАВНОСТЕЙ.....	31
14. ТЕХНИЧЕСКИЕ ДАННЫЕ.....	34
15. НЕИСПРАВНОСТЬ ЭЛЕКТРОСЕТИ.....	34
16. КРАТКОЕ РУКОВОДСТВО.....	35

## МЫ ДУМАЕМ О ВАС

Благодарим вас за приобретение прибора Electrolux. Вы выбрали изделие, за которым стоят десятилетия профессионального опыта и инноваций. Уникальное и стильное, оно создавалось с заботой о вас. Поэтому когда бы вы ни воспользовались им, вы можете быть уверены: результаты всегда будут превосходными.

Добро пожаловать в Electrolux!

**На нашем веб-сайте вы сможете:**



Найти рекомендации по использованию изделий, руководства по эксплуатации, мастер устранения неисправностей, информацию о техническом обслуживании:

**[www.electrolux.ru/support](http://www.electrolux.ru/support)**



Зарегистрировать свое изделие для улучшения обслуживания:

**[www.promo.electrolux.ru](http://www.promo.electrolux.ru)**



Приобрести дополнительные принадлежности, расходные материалы и фирменные запасные части для своего прибора:

**[www.electrolux-1.ru](http://www.electrolux-1.ru)**

## ПОДДЕРЖКА ПОТРЕБИТЕЛЕЙ И СЕРВИСНОЕ ОБСЛУЖИВАНИЕ

Мы рекомендуем использовать оригинальные запчасти.

При обращении в сервис-центр следует иметь под рукой следующую информацию: модель, продуктовый номер (PNC), серийный номер.

Данная информация находится на табличке с техническими данными.

 **Внимание / Важные сведения по технике безопасности.**

 **Общая информация и рекомендации**

 **Информация по охране окружающей среды**

Право на изменения сохраняется.

## 1. ⚠ СВЕДЕНИЯ ПО ТЕХНИКЕ БЕЗОПАСНОСТИ

Перед установкой и эксплуатацией прибора внимательно ознакомьтесь с приложенным руководством. Производитель не несет ответственность за какие-либо травмы или ущерб, возникшие вследствие неправильной установки или эксплуатации. Всегда храните эту Инструкцию под рукой в надежном месте для последующего использования.

### 1.1 Безопасность детей и лиц с ограниченными возможностями

- Данный прибор может эксплуатироваться детьми, если их возраст превышает 8 лет, и лицами с ограниченными физическими, сенсорными или умственными способностями и с недостаточным опытом или знаниями только при условии нахождения под присмотром лица, отвечающего за их безопасность, или после получения соответствующих инструкций, позволяющих им безопасно эксплуатировать электроприбор и дающих им представление об опасности, сопряженной с его эксплуатацией.
- Детям в возрасте от 3 до 8 лет, а также лицам с ярко выраженными и комплексными нарушениями здоровья запрещается находиться рядом с прибором, если только за ними не обеспечивается постоянный надзор.
- Детям младше 3 лет запрещается находиться рядом с прибором, если только за ними не обеспечивается постоянный надзор взрослых.
- Не позволяйте детям играть с прибором.
- Храните все упаковочные материалы вне досягаемости детей и утилизируйте их надлежащим образом.

- Храните моющие средства вне досягаемости детей.
- Не подпускайте детей и домашних животных к прибору, когда его дверца открыта.
- Если прибор оснащен устройством защиты детей, его следует включить.
- Очистка и доступное пользователю техническое обслуживание прибора не должно производиться детьми без присмотра.

## 1.2 Общие правила техники безопасности

- Не вносите изменения в характеристики данного прибора.
- Прибор предназначен для домашнего бытового и аналогичного применения, например:
  - в помещениях, служащих кухнями для обслуживающего персонала в магазинах, офисах и на других рабочих местах;
  - для использования клиентами отелей, мотелей мини-гостиниц типа «ночлег и завтрак» и других мест проживания;
  - в местах общего пользования в многоквартирных домах или прачечных самообслуживания.
- Не превышайте максимально допустимую загрузку в 6 кг (см. Главу «Таблица программ»).
- Рабочее давление воды в точке ее поступления из водопроводной сети должно находиться в пределах 0,5 бар (0,05 МПа) и 8 бар (0,8 МПа).
- Вентиляционное отверстие в днище не должно перекрываться ковровым покрытием, ковриком, подставкой или любым иным напольным покрытием.
- При подключении прибора к водопроводу должны использоваться новые поставляемые с ним комплекты шлангов или другие новые комплекты

шлангов, поставленные авторизованным сервисным центром.

- Использовать старые комплекты шлангов нельзя.
- В случае повреждения кабеля электропитания во избежание поражения электрическим током он должен быть заменен изготовителем, авторизованным сервисным центром или специалистом с аналогичной квалификацией.
- Перед выполнением любых операций по чистке и уходу выключите прибор и извлеките вилку сетевого шнура из розетки.
- Не используйте для чистки прибора водоразбрызгиватели высокого давления или пар.
- Протрите прибор влажной тряпкой. Используйте только нейтральные моющие средства. Не используйте абразивные средства, абразивные губки, растворители или металлические предметы.

## 2. УКАЗАНИЯ ПО БЕЗОПАСНОСТИ

### 2.1 Установка



Установку следует выполнять в соответствии с действующими местными нормами.

- Перед установкой прибора удалите всю упаковку и вывинтите все транспортировочные винты и резиновую втулку с пластиковой проставкой.
- Сохраните транспортировочные болты в надежном месте. Если в будущем прибор понадобится перевезти на другое место, их следует установить на место, чтобы заблокировать барабан во избежание внутренних повреждений прибора.
- Никогда не забывайте о мерах предосторожности при его перемещении: прибор имеет большой вес. Всегда используйте защитные перчатки и закрытую обувь.
- Следуйте инструкциям по установке прибора (см. главу "Установка").
- Не устанавливайте и не подключайте прибор, имеющий повреждения.
- Не устанавливайте и не эксплуатируйте прибор в помещениях, где температура может упасть ниже 0°C или там, где он может оказаться под действием атмосферных условий.
- Пол на месте установки прибора должен быть ровным, прочным, чистым и не бояться нагрева.
- Убедитесь, что между днищем прибора и полом имеется достаточная вентиляция.
- После установки прибора в рабочее положение при помощи спиртового уровня убедитесь в том, что прибор выровнен надлежащим образом. В противном случае отрегулируйте соответствующим образом высоту ножек.

- Не устанавливайте прибор непосредственно над сливным отверстием в полу.
- Не допускайте попадания на прибор воды и не подвергайте его воздействию повышенной влажности.
- Не устанавливайте прибор там, где его крышку будет невозможно полностью открыть.
- Не помещайте под прибор закрытый контейнер для сбора воды на случай возможной ее протечки. Чтобы узнать, какие аксессуары можно использовать с вашим прибором, обратитесь в авторизованный сервисный центр.

## 2.2 Подключение к электросети



### **ВНИМАНИЕ!**

Существует риск пожара и поражения электрическим током.

- Прибор должен быть заземлен.
- Включайте прибор только в установленную надлежащим образом электророзетку с защитным контактом.
- Убедитесь, что параметры, указанные на табличке с техническими данными, соответствуют характеристикам электросети.
- Не используйте тройники и удлинители.
- Позаботьтесь о том, чтобы не повредить вилку и сетевой кабель. В случае необходимости замены сетевого шнура она должна быть выполнена нашим авторизованным сервисным центром.
- Вставляйте вилку сетевого кабеля в розетку только по окончании установки прибора. Убедитесь, что после установки прибора к вилке электропитания имеется свободный доступ.
- Не беритесь за кабель электропитания или за его вилку мокрыми руками.
- Для отключения прибора от электросети не тяните за кабель

электропитания. Всегда беритесь за саму вилку.

- Данный прибор соответствует директивам ЕАЭС.

## 2.3 Подключение к водопроводу

- Не повреждайте шланги для воды.
- Перед подключением к новым или давно не использовавшимся трубам, а также в случае, если производились ремонтные работы или устанавливались новые устройства (счетчики воды и т.д.) дайте воде стечь, пока она не станет прозрачной и чистой.
- В ходе и по окончании первого использования прибора убедитесь в отсутствии видимых утечек воды.
- Если длины шланга не хватает, не используйте удлинитель шланга. Обратитесь в авторизованный сервисный центр для замены наливного шланга.
- В ходе распаковки прибора может иметь место вытекание воды из сливного шланга. Это объясняется тем, что прибор проходит тестирование с использованием воды на заводе-изготовителе.
- Запрещается удлинять сливной шланг более чем до 400 см. Для замены сливного шланга и его удлинения обращайтесь в авторизованный сервисный центр.
- Убедитесь, что после установки прибора к водопроводному крану имеется свободный доступ.

## 2.4 Использование



### **ВНИМАНИЕ!**

Существует риск травмы, поражения электрическим током, пожара, получения ожогов или повреждения прибора.

- Следуйте правилам по безопасному обращению, приведенным на упаковке мощного средства.
- Не помещайте на прибор, рядом с ним или внутрь него легковоспламеняющиеся вещества

или изделия, пропитанные легковоспламеняющимися веществами.

- Не стирайте вещи, сильно загрязненные маслом, жиром или другими веществами, содержащими жиры. Это может привести к повреждению резиновых деталей стиральной машины. Перед загрузкой таких изделий в стиральную машину необходимо произвести их предварительную стирку вручную.
- Удостоверьтесь, что из белья извлечены все металлические предметы.

## 2.5 Сервис

- Для ремонта прибора обратитесь в авторизованный сервисный центр.
- Применяйте только оригинальные запасные части.

# 3. ОПИСАНИЕ ИЗДЕЛИЯ

## 3.1 Особые функции

Ваша новая стиральная машина отвечает всем современным требованиям, предъявляемым к эффективной и бережной стирке белья при низком расходе воды, энергии и моющих средств.

- Благодаря опции **+ Мягкость** кондиционер для белья равномерно распределяется по

## 2.6 Утилизация



### ВНИМАНИЕ!

Существует опасность травмы или удушья.

- Отключите прибор от электросети и водопроводной сети.
- Обрежьте кабель электропитания как можно ближе к прибору и утилизируйте его.
- Удалите защелку дверцы, чтобы дети или домашние животные не оказались заблокированными в барабане.
- Утилизируйте прибор в соответствии с местными требованиями к утилизации отработанного электрического и электронного оборудования (WEEE).

всему белью и глубоко проникает в волокна ткани, обеспечивая идеальную мягкость.

- Система **SensiCare** автоматически корректирует продолжительность программы сообразно нагрузке барабана для достижения идеальных результатов стирки за минимально возможное время.

### 3.2 Обзор прибора

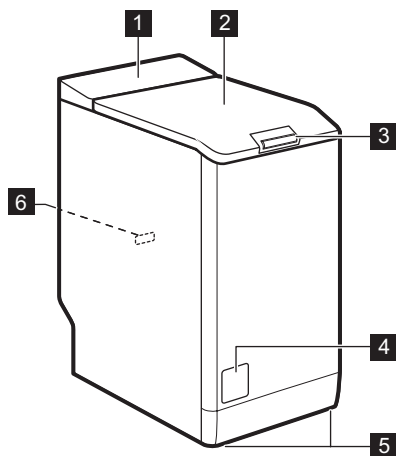





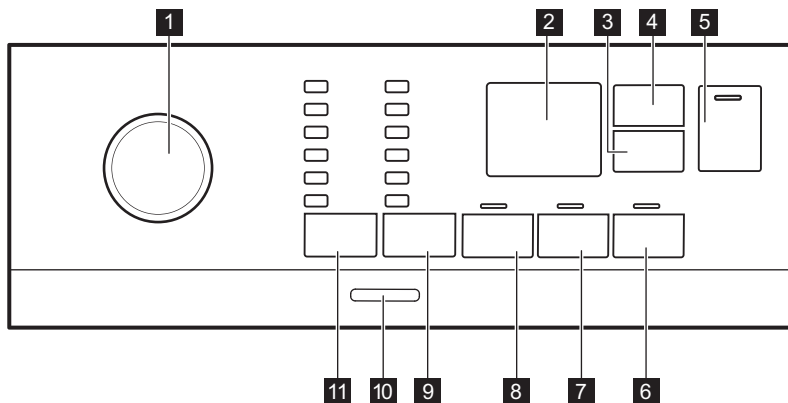

- 1** Панель управления
- 2** Крышка
- 3** Рукоятка крышки
- 4** Фильтр сливного насоса
- 5** Ножки для выравнивания прибора
- 6** Табличка с техническими данными

## 4. ПАНЕЛЬ УПРАВЛЕНИЯ

### 4.1 Описание панели управления



- 1** Селектор программ
- 2** Дисплей
- 3** Сенсорная кнопка Отсрочка старта
- 4** Сенсорная кнопка Менеджер времени
- 5** Старт/Пауза Сенсорная кнопка 
- 6** Сенсорная кнопка + Мягкость
- 7** Сенсорная кнопка Доп. полоскание
- 8** Сенсорная кнопка Предв. стирка
- 9** Сенсор опций снижения Отжим
  - Без отжима  Дополнительные функции 
  - Ост. полоскания
  - Доп. полоскание 
  - Тихо  Дополнительные функции 



10 Кнопка Вкл/Выкл

11 Сенсорная кнопка Темп.

## 4.2 Дисплей

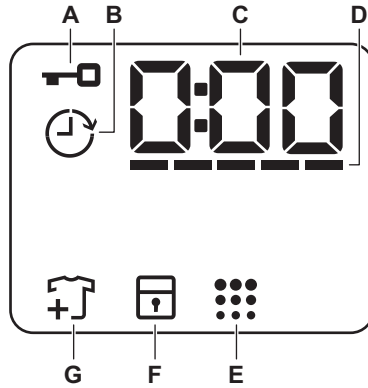

A		Индикатор блокировки крышки.
B		Индикатор отсрочки пуска.
C		Цифровой индикатор может отображать: <ul style="list-style-type: none"> <li>• Продолжительность программы (напр., 2:40)</li> <li>• Время отсрочки (напр., 2h).</li> <li>• Окончание цикла (0:00).</li> <li>• Код неисправности (напр., E20).</li> </ul>
D		Индикация уровня Менеджера времени в форме полосок.
E		Индикация очистки барабана.
F		Индикатор блокировки от детей.
G		Индикация «Добавить белье». Горит в начале этапа стирки, пока еще можно установить прибор на паузу и добавить белье.

## 5. СЕЛЕКТОР И КНОПКИ

### 5.1 Введение



Не все опции/функции доступны для всех программ стирки. Проверить совместимость опций/функций и программ стирки можно в Главе «Таблица программ». В случае, если выбор одной из опций/функций исключает использование другой, прибор не позволит выбрать несовместимые опции/функции.

### 5.2 Вкл/Выкл

На несколько секунд нажмите данную кнопку для включения или выключения прибора. При включении и выключении прибора будут выданы два различных звуковых сигнала.

Поскольку функция автоотключения автоматически выключает прибор через несколько минут для экономии электроэнергии, в ряде случаев вам может потребоваться снова включить прибор.

Подробнее см. Параграф «Автоотключение» Главы «Ежедневное использование».

### 5.3 Темп.

При выборе программы стирки прибор автоматически предлагает температуру по умолчанию.





Индикатор Холодная стирка  = холодная вода.

При этом загорится индикатор заданной температуры.

### 5.4 Отжим

При выборе программы прибор автоматически предлагает максимальную допустимую скорость отжима, за исключением программы Деним.

### Дополнительные опции отжима:

- **Без отжима** . Загорится соответствующий индикатор. Используйте данную опцию для отключения этапа отжима. Прибор выполняет только этап слива воды для выбранной программы стирки. Используйте данную опцию для очень деликатных тканей. Для некоторых программ стирки на этапе полоскания используется больший объем воды.
- **Ост. полоскания** . Загорится соответствующий индикатор. Заключительный отжим не производится. После последнего полоскания вода не сливается для предотвращения образования складок на белье. Программа стирки завершается с водой в барабане. Крышка остается заблокированной, а барабан регулярно совершает вращения для предотвращения образования складок. Чтобы разблокировать крышку, необходимо слить воду. При касании кнопки Старт/Пауза  прибор выполняет отжим и сливает воду.
- **Тихо** . Загорится соответствующий индикатор. Промежуточный и заключительный этапы отжима отменяются, и программа завершается, когда в баке есть вода. Это помогает уменьшить образование складок. Крышка остается заблокированной. Барабан регулярно совершает вращения для предотвращения образования складок. Чтобы разблокировать крышку, необходимо слить воду. Поскольку программа отличается низкой шумностью, ее удобно использовать в ночное время, когда стоимость электроэнергии ниже. В некоторых программах при полосканиях используется большее количество воды.

При касании кнопки Старт/Пауза  прибор выполняет только слив воды.

-  Прибор автоматически произведет слив воды приблизительно через 18 часов.

## 5.5 Предв. стирка

С помощью этого режима можно добавить в программу стирки фазу предварительной стирки.

Загорается соответствующий индикатор.

- Опция используется для добавления перед этапом стирки этапа предварительной стирки при 30°C. Рекомендуется выбирать данную опцию для сильно загрязненного белья, особенно если на нем имеется песок, пыль, грязь или другие твердые частицы.

-  Данные опции могут увеличить продолжительность стирки.

## 5.6 Постоянное включение Доп. полоскание

Данная опция позволяет добавить к выбранной программе стирки несколько полосканий.

Данная опция предназначена для людей с аллергией с остаткам моющего средства и для людей с чувствительной кожей.

-  Данная опция увеличивает продолжительность стирки.

Загорится соответствующий индикатор над сенсором; он будет гореть постоянно в течение последующих циклов, пока данная опция не будет выключена.

## 5.7 Постоянное включение + Мягкость

Используйте данную опцию для оптимизации распределения кондиционера для белья и достижения большей мягкости белья.

Рекомендуется включать ее при использовании кондиционер для белья.



-  Данная опция увеличивает продолжительность стирки.

Загорится соответствующий индикатор над сенсором; он будет гореть постоянно в течение последующих циклов, пока данная опция не будет выключена.

## 5.8 Отсрочка старта

С помощью этой опции можно отложить запуск программы на более удобное время.

Многочасным касанием кнопки установите требуемую отсрочку. Время увеличивается с интервалом в 1 час до максимального значения в 20 часов.

На дисплее высветится индикатор  и отобразится выбранное время отсрочки. После касания кнопки Старт/Пауза  прибор переходит в обратному отсчету, а крышка блокируется.

## 5.9 Менеджер времени

Данная опция позволяет уменьшить продолжительности программы в зависимости от размера загрузки и степени загрязненности.

При выборе программы стирки на дисплее отображается ее продолжительность по умолчанию и тире -----

Коснитесь кнопки Менеджер времени для уменьшения времени продолжительности программы согласно вашим требованиям. На дисплее отобразится новое значение

продолжительности программы, а количество тире соответственно уменьшится:

----- подходит для полной загрузки одежды обычной степени загрязненности.

---- подходит для быстрого цикла полной загрузки одежды легкой степени загрязненности.

--- подходит для быстрого цикла обработки загрузки сниженного объема загрузки (рекомендуется половина загрузки от максимального объема).

- самый короткий цикл для того, чтобы освежить небольшое количество белья.

Менеджер времени может использоваться только с программами в таблице.

Индикатор	Хлопок	Хлопок Эко	Синтетика
----- 1)	■	■	■

Индикатор	Хлопок	Хлопок Эко	Синтетика
-----	■	■	■
----	■	■	■
---	■	■	■
--	■	■	■
-	■	■	■

1) Продолжительность для всех программ по умолчанию.

## 5.10 Старт/Пауза ▷||



Для запуска, постановки прибора на паузу или прерывания выполняющейся программы коснитесь кнопки Старт/Пауза ▷||.





# 6. ПРОГРАММЫ

## 6.1 Таблица программ

Программа	Эталонная скорость отжима	Максимальная загрузка	Описание программы (Тип загрузки и степень загрязненности)
Температура по умолчанию	Диапазон скорости отжима [об/мин]		
Диапазон температур			
Хлопок	1200 об/мин	6 кг	<b>Белый и цветной хлопок.</b> Обычная и сильная загрязненность.
40 °С	(1200 - 400)		
90 °С - Холодная стирка			

Программа Температура по умолчанию Диапазон температур	Эталонная скорость отжима Диапазон скорости отжима [об/мин]	Максимальная загрузка	Описание программы (Тип загрузки и степень загрязненности)
 Хлопок Эко <sup>1)</sup> 40 °С 60 °С - 40 °С	1200 об/мин (1200 - 400)	6 кг	<b>Белый и нелиняющий цветной хлопок.</b> Обычная загрязненность. Энергопотребление при этом уменьшается, а продолжительность программы стирки увеличивается для того, чтобы обеспечить оптимальные результаты стирки.
Синтетика 40 °С 60°С - Холодная стирка	1200 об/мин (1200 - 400)	2,5 кг	<b>Изделия из синтетических или смешанных тканей.</b> Обычная загрязненность.
Тонкие ткани 40 °С 40°С - Холодная стирка	1200 об/мин (1200 - 400)	2,5 кг	<b>Деликатные ткани, например, из акрила, вискозы, полиэстера и смешанных тканей, требующих более мягкой стирки.</b> Обычная загрязненность.
Выстрая 14 мин 30 °С	800 об/мин (800 - 400)	1,5 кг	<b>Изделия из синтетических и смешанных тканей.</b> Легкая загрязненность и стирка одежды, которую требуется только освежить.
Полоскание	1200 об/мин (1200 - 400)	6 кг	<b>Все ткани за исключением шерсти и вещей, требующих бережного обращения.</b> Программа полоскания и отжима белья. По умолчанию используется скорость отжима, предусмотренная для изделий из хлопка. Уменьшите скорость отжима согласно типу ткани. При необходимости выберите опцию Доп. полоскание для добавления числа полосканий. При пониженной скорости отжима прибор производит ряд щадящих полосканий и короткий отжим.
Отжим/Слив	1200 об/мин (1200 - 400)	6 кг	Отжим белья и слива воды из барабана. <b>Все ткани за исключением шерсти и вещей, требующих бережного обращения.</b>

Программа Температура по умолчанию Диапазон температур	Эталон- ная ско- рость от- жима Диапазон скорости отжима [об/мин]	Макси- маль- ная за- грузка	Описание программы (Тип загрузки и степень загрязненности)
Анти-Аллер- гия  60 °С	1200 об/мин (1200 - 400)	6 кг	<b>Изделия из белого хлопка.</b> Данная программа удаляет микроорганизмы, в течение нескольких минут поддерживая температуру выше 60°С. Это помогает избавиться от микробов, бактерий, микроорганизмов и нежелательных частиц. Дополнительный этап полоскания обеспечивает надлежащее удаление остатков моющего средства и пыли/компонентов, способных вызвать аллергию. Это делает стирку более эффективной.
Пуховики 40 °С 60°С - Холод- ная стирка	800 об/мин (800 - 400)	2 кг	Специальная программа для стирки одного <b>пуховика, стеганого или пухового одеяла, покрывала</b> и т.д.
Шелк  30 °С	800 об/мин (800 - 400)	1 кг	Особая программа для <b>шелковых и смесовых синтетических тканей.</b>
Шерсть  40 °С 40°С – Стир- ка в холод- ной воде	1200 об/мин (1200 - 400)	1 кг	<b>Для шерстяных изделий, пригодных для машинной стирки, а также для шерстяных изделий, подлежащих ручной стирке, и изделий из других тканей, имеющих на этикетке символ «Ручная стирка».2).</b>
Спорт 30 °С 40°С - Холод- ная стирка	1200 об/мин (1200 - 400)	2,5 кг	<b>Спортивные смесовые ткани.</b> Вещи с незначительной степенью загрязненности и вещи, которые требуется освежить.

Программа Температура по умолчанию Диапазон температур	Эталонная скорость отжима Диапазон скорости отжима [об/мин]	Максимальная загрузка	Описание программы (Тип загрузки и степень загрязненности)
Куртки  30 °С 40°С - Холодная стирка	1200 об/мин (1200 - 400)	2 кг <sup>3)</sup> 1 кг <sup>4)</sup>	<p> Не используйте кондиционер для белья и убедитесь, что в дозаторе моющего средства отсутствуют остатки кондиционера для белья.</p> <p><b>Спортивные изделия из синтетики.</b> Данная программа предназначена для щадящей стирки современной спортивной одежды для занятий на открытом воздухе. Она также подойдет для одежды для занятий в зале, на велосипеде, для бега и аналогичных применений. Рекомендованная загрузка белья составляет 2 кг.</p> <p><b>Изделия из непромокаемых, непромокаемых дышащих и водоотталкивающих тканей.</b> Данная программа также может использоваться для восстановления водоотталкивающих свойств; она специально предназначена для ухода за одеждой с водоотталкивающим покрытием. Для запуска цикла восстановления водоотталкивающих свойств действуйте следующим образом:</p> <ul style="list-style-type: none"> <li>• Залейте моющее средство в отделение .</li> <li>• Залейте специальное средство для восстановления водоотталкивающих свойств ткани в отделение для кондиционера для белья .</li> <li>• Уменьшите количество загружаемого белья до 1 кг.</li> </ul> <p> Для еще большего повышения эффективности процедуры восстановления водоотталкивающих свойств загрузите белье в сушильный барабан и выберите программу сушки Куртки (если она имеется, и если в этикетке с информацией по уходу за изделием допускается барабанная сушка).</p>

Программа Температура по умолчанию Диапазон температур	Эталон- ная ско- рость от- жима Диапазон скорости отжима [об/мин]	Макси- маль- ная за- грузка	Описание программы (Тип загрузки и степень загрязненности)
Деним 30 °С 40°С - Холод- ная стирка	800 об/мин (1200 - 400)	3 кг	<b>Специальная программа для джинсовой ткани с щадящим этапом отжима для уменьшения выцветания и возникновения пятен.</b> Для достижения оптимального ухода рекомендуется уменьшение объема загрузки.





1) Данная программа, запущенная с температурой 60°С и загрузкой 6 кг, является эталонной программой для данных, указанных в табличке энергопотребления в соответствии с ГОСТ R IEC 60456:2010.

2) В ходе этого цикла барабан медленно вращается, обеспечивая щадящую стирку. Может показаться, что барабан не вращается или вращается ненадлежащим образом, но для данной программы такое поведение является нормальным.







3) Программа стирки.

4) Программа стирки и этап придания водозащитных свойств.

### Совместимость программных режимов

Программа	Отжим				Предв. стирка	Доп. полоскание	+ Мягкость	Отсрочка старта	Менеджер времени
Хлопок	■	■	■	■	■	■	■	■	■
Хлопок Эко 	■	■	■		■	■	■	■	■
Синтетика	■	■	■	■	■	■	■	■	■
Тонкие ткани	■	■	■	■	■	■	■	■	
Выстрая 14 мин	■	■	■					■	
Полоскание	■	■	■			■		■	
Отжим/Слив	■	■						■	
Анти-Аллергия 	■	■	■		■	■	■	■	
Пуховики	■	■					■	■	



Программа	Отжим				Предв. стирка	Доп. полоскание	+ Мягкость	Отсрочка старта	Менеджер времени
Шелк 	■	■							■
Шерсть 	■	■	■						■
Спорт	■	■	■		■	■			■
Куртки 	■	■	■			■			■
Деним	■	■	■	■		■	■		■

## 6.2 Woolmark Apparel Care - Синий



Компания Woolmark Company одобрила применение используемой в данной машине программы стирки шерстяных изделий с этикеткой «ручная стирка» при условии выполнения стирки в соответствии с указаниями производителя данной стиральной машины. Следуйте указаниям по сушке изделия, приведенным на его этикетке, а также другим инструкциям по уходу за бельем. M1145 Символ Вулмарк (Woolmark) является сертификационным знаком во многих странах.

## 7. ПАРАМЕТРЫ

### 7.1 Звуковая сигнализация

Прибор имеет возможность выдачи разнообразных звуковых сигналов, выдаваемых в следующих случаях:

- При включении вами прибора (особый короткий сигнал).
- При выключении вами прибора (особый короткий сигнал).
- При касании кнопок (щелчки).
- При недопустимом выборе (3 коротких сигнала).

- При завершении программы (последовательность звуков, длящаяся примерно 2 минуты).
- При неисправности прибора (последовательность звуков, длящаяся примерно 5 минут).

Для **выключения/включения** звуковой сигнализации по окончании программы одновременно коснитесь кнопок Темп. и Отжим и удерживайте их в течение 2 секунд. На дисплее отображается On/Off



При обнаружении неисправности звуковые сигналы будут выдаваться даже в случае их отключения.

## 7.2 Функция «Защита от детей»

С помощью этой опции можно заблокировать панель управления от детей.

Чтобы **включить/выключить** эту опцию, нажмите кнопку «Мягкость и удерживайте ее, пока на дисплее не  включится и не выключится.

После выключения прибора он будет использовать данную опцию в качестве настройки по умолчанию.

В течение нескольких секунд после включения прибора функция «Защита от детей» может быть недоступна.

## 8. ПЕРЕД ПЕРВЫМ ИСПОЛЬЗОВАНИЕМ

1. Убедитесь, что подача электропитания не отключена, а водопроводный кран открыт.
2. Налейте 2 литра воды в отделение для моющих средств, отмеченное значком .

Это приведет в действие систему слива.

3. Налейте в отделение для моющих средств, отмеченное значком ,

небольшое количество моющего средства.

4. Не загружая в прибор белья, выберите и запустите программу для стирки изделий из хлопка на максимальной температуре. Эта процедура удалит из барабана и бака какие бы то ни было загрязнения.

## 9. ЕЖЕДНЕВНОЕ ИСПОЛЬЗОВАНИЕ



### ВНИМАНИЕ!

См. главы, содержащие сведения по технике безопасности.

### 9.1 Включение прибора

1. Вставьте вилку сетевого кабеля в розетку.
2. Откройте вентиль подачи воды.
3. Включите прибор нажатием на кнопку Вкл/Выкл.

Прозвучит короткий звуковой сигнал.

### 9.2 Загрузка белья

1. Откройте крышку прибора.

2. Нажмите на кнопку **A**.

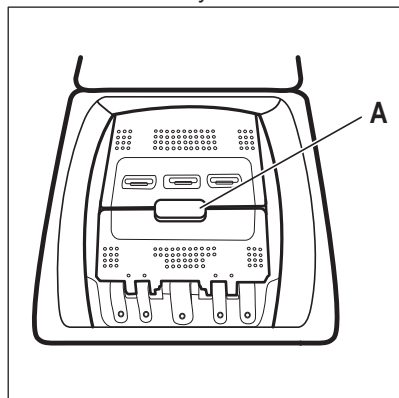

Автоматически откроется барабан.

3. Поместите белье в барабан по одной вещи за раз.
4. Перед загрузкой встряхните каждое загружаемое изделие. Не превышайте норму загрузки при укладке белья в барабан.

5. Закройте барабан и крышку.



**ПРЕДУПРЕЖДЕНИЕ**

Перед тем, как закрыть крышку прибора, убедитесь, что барабан закрыт как следует.





2. Поместите в соответствующие отделения моющее средство и кондиционер для белья.

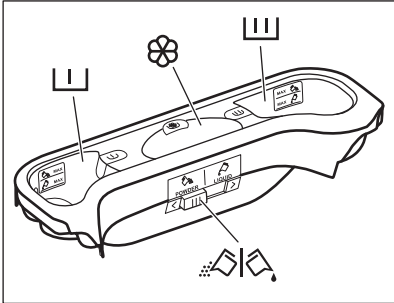

Всегда следуйте инструкциям, приведенным на упаковке средств для стирки.

**9.3 Отделения дозатора моющих средств. Добавление средства для стирки и добавок**

1. Отмерьте требуемое количество средства для стирки и кондиционера для ткани.

	 <p>Отсек средства для стирки, используемого на этапе предварительной стирки. Отметки «МАКС» указывают на максимально допустимые уровни средства для стирки (порошкового или жидкого).</p>
	 <p>Отсек средства для стирки, используемого на этапе стирки. Отметки «МАКС» указывают на максимально допустимые уровни средства для стирки (порошкового или жидкого).</p>
	 <p>Отделение для жидких добавок (кондиционера для тканей, средства для подкрахмаливания). Отметка <b>M</b> указывает на максимальный уровень жидких добавок.</p>
	 <p>Заслонка для порошкового или жидкого средства для стирки.</p>

## 9.4 Жидкое или порошковое средство для стирки.

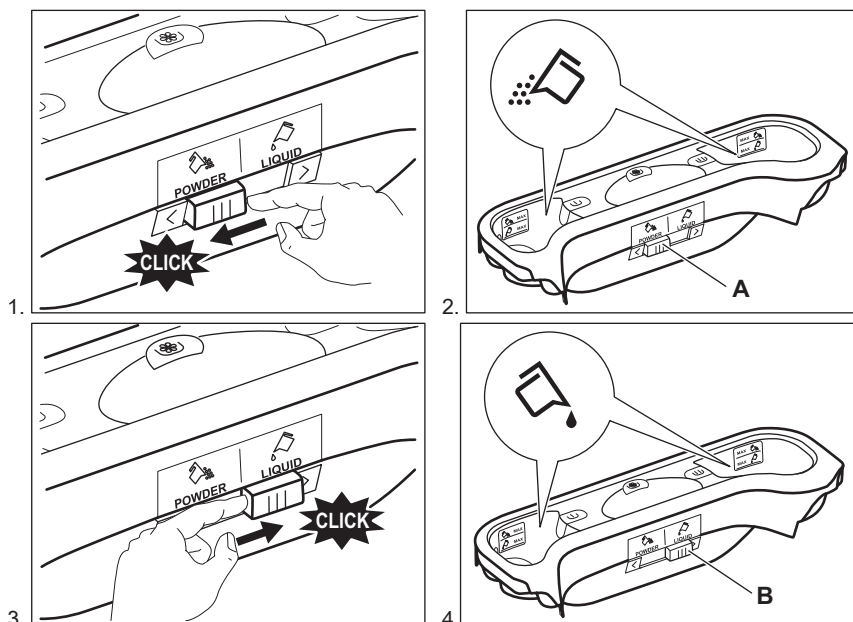

- Положение **A** для стирального порошка (заводская настройка).
- Положение **B** для жидкого средства для стирки.



### При использовании жидкого средства для стирки:

- Не используйте гелеобразные или густые жидкие средства для стирки.
- Не превышайте максимальный уровень жидкого средства для стирки.

## 9.5 Выбор программы

1. Поверните селектор программ на требуемую программу стирки.

Индикатор кнопки Старт/Пауза замигает.

На дисплее отобразится ориентировочная продолжительность программы.

2. Для изменения температуры или скорости отжима коснитесь соответствующих кнопок.
3. При необходимости задайте одну или более опций, коснувшись соответствующих кнопок. На дисплее загорятся

соответствующие индикаторы и изменятся соответствующие показатели.



В случае, если выбор **недопустим**, будет выдан звуковой сигнал, а на дисплее высветится

---

## 9.6 Запустите программу

Коснитесь кнопки Старт/Пауза для запуска программы. Имеется возможность запуска программы, когда индикатор кнопки не горит и не

мигает (т.е. когда ручка выбора программ установлена в неверное положение).



Соответствующий индикатор перестанет мигать и загорится постоянным светом.

Начнется выполнение программы; крышка будет заблокирована. На дисплее отображается индикатор .

 Перед набором воды на короткое время может включиться сливной насос.





## 9.7 Запуск программы с отсрочкой пуска

1. Последовательным касанием кнопки Отсрочка старта добейтесь отображения на дисплее требуемого времени отсрочки. На дисплее высветится индикация .

2. Коснитесь кнопки Старт/Пауза . Прибор заблокирует крышку и начнет выполнение обратного отсчета времени, оставшегося до пуска. На дисплее отображается индикатор . По окончании обратного отсчета произойдет автоматический запуск программы.



## Отмена отсрочки пуска после запуска обратного отсчета

Для отмены отсрочки пуска:

1. Коснитесь кнопки Старт/Пауза , чтобы перевести прибор в режим паузы. Замигает соответствующий индикатор.
2. Последовательным касанием кнопки Отсрочка старта добейтесь отображения на дисплее  и выключения индикатора .
3. Снова коснитесь кнопки Старт/Пауза , чтобы сразу же запустить программу.

## Изменение отсрочки пуска после запуска обратного отсчета

Для изменения отсрочки пуска:

1. Коснитесь кнопки Старт/Пауза , чтобы перевести прибор в режим паузы. Замигает соответствующий индикатор.
2. Последовательным касанием кнопки Отсрочка старта добейтесь отображения на дисплее требуемого времени отсрочки.
3. Снова коснитесь кнопки Старт/Пауза , чтобы запустить новый обратный отсчет.

## 9.8 Система определения максимальной загрузки SensiCare

После касания кнопки Старт/Пауза :

1. Система SensiCare приступает к определению веса загрузки для вычисления фактической продолжительности программы. Во время данной фазы расположенные под цифрами дисплея текущего времени полоски Менеджера времени  воспроизводят простую анимацию.
2. Примерно через 15-20 минут полоски Менеджера времени исчезают и на дисплее отображается продолжительность нового цикла. Прибор автоматически корректирует продолжительность программы сообразно загрузке для достижения идеальных результатов стирки за минимально возможное время.

## 9.9 Прерывание программы и изменение опций

Во время работы программы допускается изменение **только ряда** опций:

1. Коснитесь кнопки Старт/Пауза .

Замигает соответствующий индикатор.

- Внесите изменения в опции. На дисплее изменятся соответствующие показатели.
- Коснитесь кнопки Старт/Пауза  еще раз.

Программа стирки продолжит работу.

## 9.10 Отмена выполняющейся программы

- Для отмены программы и выключения прибора нажмите на кнопку Вкл/Выкл.
- Нажмите на кнопку Вкл/Выкл, чтобы включить прибор вновь.



Если этап SensiCare System уже был выполнен и началась заливка в прибор воды, при выполнении новой программы этап **SensiCare System не повторяется**. Вода и моющее средство не сливаются во избежание лишних затрат.

Имеется альтернативный метод отмены:





- Поверните селектор программ в положение «Сброс» \* .
- Подождите 1 секунду. На дисплее отобразится --- .  
Теперь можно выбрать новую программу стирки.

## 9.11 Открывание крышки - добавление одежды



Если температура или уровень воды в барабане слишком высоки и/или барабан еще вращается, открывать крышку не следует.

Во время выполнения программы или отсчета времени при отсрочке пуска крышка прибора остается заблокированной. На дисплее отображается индикатор .

- Коснитесь кнопки Старт/Пауза .
- Индикатор  начнет мигать.
- Дождитесь, пока индикатор блокировки крышки  не перестанет мигать и не погаснет. Откройте крышку прибора и дверцы барабана. При необходимости добавьте или извлеките вещи. Закройте крышку барабана и крышку. Коснитесь кнопки Старт/Пауза .
- Выполнение программы или отсчета времени отсрочки пуска продолжится.

## 9.12 Окончание программы

После окончания работы программы прибор автоматически останавливается. Выдается звуковой сигнал (если эта функция включена). На дисплее отображается .

Индикатор кнопки Старт/Пауза  гаснет.

Блокировка крышки отключается, а индикатор  гаснет.

- Выключите прибор нажатием на кнопку Вкл/Выкл.  
Через пять минут после окончания программы стирки функция энергопотребления автоматически выключит прибор.









При повторном включении прибора на дисплее отображается окончание предыдущей программы. Для выбора нового цикла поверните селектор программ.

- Выньте белье из прибора.
- Убедитесь, что барабан пуст.
- Оставьте крышку и дозатор моющих средств приоткрытыми для предотвращения образования плесени и неприятных запахов.
- Закройте водопроводный вентиль.

### 9.13 Слив воды после окончания цикла

В случае выбора программы или опции, по окончании которых в баке остается вода, выполнение программы завершается, но:

- В области времени отображается , а на дисплее отображается индикатор блокировки крышки .
  - барабан по-прежнему продолжает вращаться с периодическими паузами для предотвращения образования складок на белье.
  - Крышка остается заблокированной.
  - Чтобы открыть крышку, необходимо слить воду.
1. При необходимости коснитесь кнопки Отжим для уменьшения заданной прибором скорости отжима.
  2. Нажмите на кнопку Старт/Пауза:
    - В случае выбора Ост. полоскания  прибор произведет слив воды и отжим.
    - В случае выбора Тихо  прибор произведет только слив воды.

Индикаторы опций Ост. полоскания  и Тихо  исчезают.

3. По окончании программы индикатор блокировки дверцы  погаснет и дверцу можно будет открыть.

4. Нажмите и удерживайте кнопку Вкл/Выкл в течение нескольких секунд, чтобы выключить прибор.

### 9.14 Опция ожидания

Опция ожидания автоматически выключает прибор для снижения потребления электроэнергии, если:

- Прибор не используется в течение 5 минут.  
Нажмите на кнопку Вкл/Выкл, чтобы включить прибор вновь.
- Через 5 минут по окончании программы стирки  
Нажмите на кнопку Вкл/Выкл, чтобы включить прибор вновь.  
На дисплее отображается конец последней программы.  
Для выбора нового цикла поверните селектор программ.  
Если селектор установлен в положение «Сброс» \* , прибор автоматически выключится через 30 секунд.



В случае выбора программы или опции, при окончании которой в баке остается вода, функция ожидания **не отключает** прибор, чтобы напомнить о необходимости слива воды.

## 10. ПОЛЕЗНЫЕ СОВЕТЫ



### ВНИМАНИЕ!

См. главы, содержащие Сведения по технике безопасности.

### 10.1 Загрузка белья

- Разделите белье на: белое белье, цветное белье, синтетику, деликатное белье и изделия из шерсти.
- Следуйте инструкциям, приведенным на ярлыках вещей с информацией по уходу за ними.
- Не стирайте одновременно белое и цветное белье.
- Некоторые цветные вещи могут обесцвечиваться при первой стирке. Первые несколько стирок рекомендуется стирать их отдельно.
- Выверните многослойные изделия, изделия из шерсти и вещи с аппликациями.
- Заранее обработайте стойкие пятна.
- При помощи специального средства для стирки отстирайте сильно загрязненные места.

- Обращайтесь со шторами с осторожностью. Удалите крючки или поместите занавески в мешок для стирки или наволочку.
- Не стирайте белье с необработанными краями или с разрезами. Помещайте небольшие вещи и деликатные вещи (например, бюстгальтеры с косточками, ремни, колготки, шнурки, ленты и т.д.) в мешок для стирки.
- При крайне малой загрузке на этапе отжима может иметь место дисбаланс, ведущий к избыточной вибрации. В этом случае:
  - a. прервите выполнение программы и откройте дверцу (см. главу «Ежедневное использование»);
  - b. вручную распределите загрузку, чтобы вещи равномерно заполнили пространство в баке;
  - c. нажмите кнопку Старт/Пауза. Этап отжима продолжится.
- Застегните наволочки, закройте молнии, зацепите крючки, зашелкните кнопки. Завяжите ремни, веревки, шнурки, ленты и другие незавязанные элементы.
- Выньте из карманов все их содержимое и расправьте вещи.

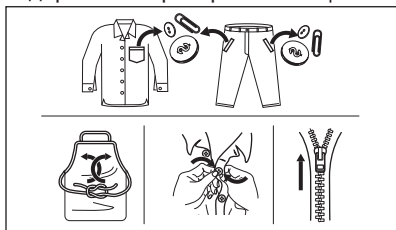

## 10.2 Стойкие пятна

Вода и средство для стирки могут не справиться с некоторыми пятнами.

Такие загрязнения рекомендуется обработать заранее до загрузки одежды в прибор.

В продаже имеются специализированные средства для выведения пятен. Используйте

пятновыводители, подходящие к конкретному типу пятен и ткани.

## 10.3 Моющие средства и другие добавки

- Используйте только моющие средства и добавки, предназначенные специально для стиральных машин:
  - стиральные порошки для всех типов тканей, не считая деликатных тканей. Для гигиенической обработки белья выбирайте порошковые средства, содержащие отбеливающие вещества.
  - жидкие моющие средства, предпочтительные для низкотемпературных программ стирки (макс. температура 60°C) для всех типов тканей или специально предназначенные для стирки только шерстяных изделий.
- Не смешивайте разные средства для стирки.
- В целях сохранения окружающей среды не используйте моющие средства в количествах, превышающих рекомендуемые.
- Следуйте инструкциям, приведенным на упаковке моющих или других средств, не превышая указанный максимальный уровень (**MAX**).
- Выбирайте рекомендованные моющие средства, подходящие для типа и цвета конкретной ткани, температуры программы стирки и уровня загрязненности.

## 10.4 Рекомендации по экологичному использованию

- При стирке белья обычной загрязненности выбирайте программу стирки, не включающую цикл предварительной стирки.
- Всегда запускайте программу стирки при максимально допустимой загрузке белья.
- В случае предварительной обработки пятен можно использовать пятновыводитель в



- случае выбора программу с более низкой температурой.
- Для того, чтобы правильно выбрать нужное количество средства для стирки, узнайте, какова жесткость воды в вашей водопроводной сети. См. Главу «Жесткость воды».

## 10.5 Жесткость воды

Если вода в вашем регионе имеет высокую или среднюю жесткость, рекомендуется использовать

предназначенные для стиральных машин смягчители для воды. В регионах, где вода имеет низкую жесткость, использование смягчителя для воды не требуется.

Чтобы узнать уровень жесткости воды в вашем регионе обратитесь местную службу контроля водоснабжения.

Используйте нужное количество смягчителя воды. Следуйте инструкциям, приведенным на упаковке данных средств.

# 11. УХОД И ОЧИСТКА



### ВНИМАНИЕ!

См. главы, содержащие Сведения по технике безопасности.

## 11.1 Очистка наружных поверхностей

Для очистки прибора используйте только теплый слабый мыльный раствор. Насухо вытрите все поверхности.



### ПРЕДУПРЕЖДЕНИЕ

Не используйте составы на основе спирта, растворителей или химических веществ.



### ПРЕДУПРЕЖДЕНИЕ

Не производите очистку металлических поверхностей при помощи моющего средства на основе хлора.

## 11.2 Удал. накипи



Если вода в вашем регионе имеет высокую или среднюю жесткость, рекомендуется использовать предназначенные для стиральных машин средства для удаления накипи.

Регулярно проверяйте, не образовалась ли в барабане накипь.

Обычные моющие средства содержат в своем составе смягчающие добавки, и тем не менее рекомендуется время от времени запускать цикл с пустым барабаном и средством для удаления накипи.



Всегда следуйте инструкциям, приведенным на упаковке данных средств.

## 11.3 Профилактическая стирка

Многочисленное и длительное использование программ, использующих низкую температуру, может стать причиной отложений моющего средства и остатков ворса, а также роста бактерий внутри барабана и бака. Это может привести к образованию неприятных запахов и плесени. Для устранения данных отложений и очистки внутренних компонентов приборов регулярно (не менее раза в месяц) запускайте цикл профилактической стирки.



См. Главу «Очистка барабана».

## 11.4 Удал. накипи



Если вода в вашем регионе имеет высокую или среднюю жесткость, рекомендуется использовать предназначенные для стиральных машин средства для удаления накипи.

Регулярно проверяйте, не образовалась ли в барабане накипь.

Обычные моющие средства содержат в своем составе смягчающие добавки, и тем не менее рекомендуется время от времени запускать цикл с пустым барабаном и средством для удаления накипи.



Всегда следуйте инструкциям, приведенным на упаковке данных средств.

## 11.5 Чистка барабана

Регулярно проверяйте состояние барабана на предмет нежелательных отложений.

Отложения ржавчины в барабане могут образоваться вследствие попадания в барабан вместе с бельем ржавых посторонних предметов или вследствие высокого содержания железа в водопроводной воде.

Очистите барабан с помощью специального средства для чистки предметов из нержавеющей стали.



Всегда следуйте инструкциям, приведенным на упаковке данных средств. Не используйте для чистки барабана чистящие средства, имеющую кислотную основу или содержащие хлор, а также металлические губки.

Для основательной очистки:

1. Выньте все белье из барабана.
2. Выберите программу Хлопок и установите максимально высокую температуру.
3. Добавьте в пустой барабан небольшое количество порошкового моющего средства, чтобы удалить оставшиеся загрязнения.



Время от времени по окончании цикла на дисплее может появляться значок : он уведомляет о том, что рекомендуется произвести «очистку барабана». По окончании очистки барабана значок исчезает.

## 11.6 Уплотнитель крышки

Регулярно осматривайте уплотнитель. При необходимости производите его очистку при помощи лосьона на основе нашатырного спирта, не допуская образования царапин на поверхности уплотнителя.



Всегда следуйте инструкциям, приведенным на упаковке данных средств.

### 11.7 Очистка дозатора моющего средства

1.

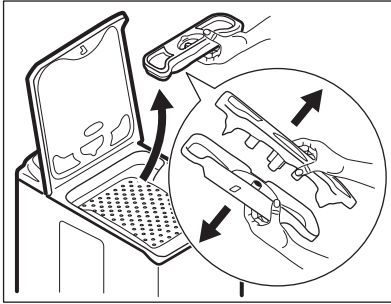

2.

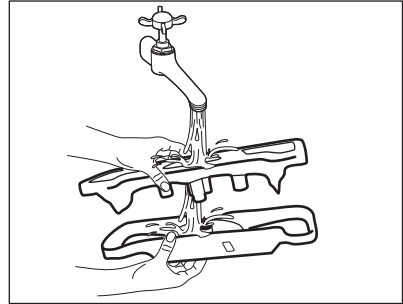

3.

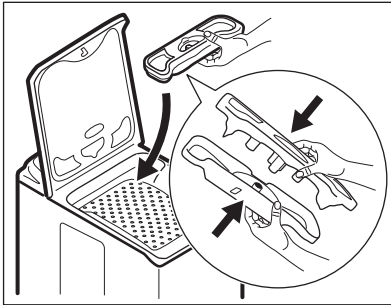

### 11.8 Очистка наливного шланга и фильтра клапана

1.

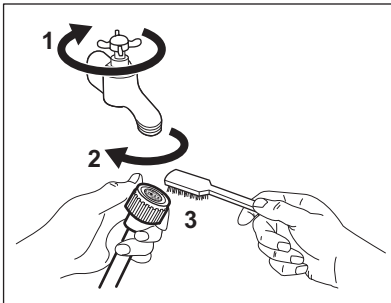

2.

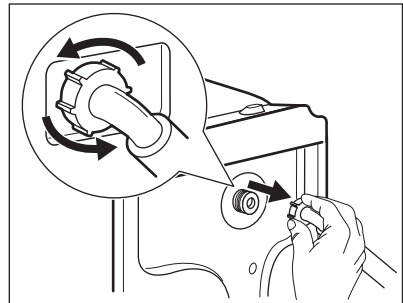

3.

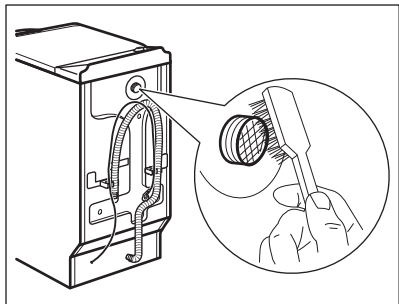

4.

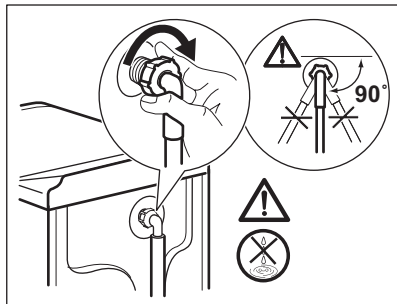

### 11.9 Чистка фильтра сливного насоса

Регулярно проверяйте состояние фильтра сливного насоса и не забывайте его очищать.

Выполните очистку сливного насоса, если:

- Прибор не сливает воду.
- Барабан не вращается.
- Прибор издает необычный шум, вызванный блокированием сливного насоса.
- На дисплее высвечивается код неисправности **E20**



#### ВНИМАНИЕ!

- Выньте вилку сетевого шнура из розетки.
- Не извлекайте фильтр во время работы прибора.
- Не производите очистку насоса, если в приборе находится горячая вода. Подождите, пока вода не остынет.

Всегда держите под рукой тряпку, чтобы вытереть воду, которая может пролиться при снятии фильтра.

**Для очистки насоса выполните следующие действия:**

1.

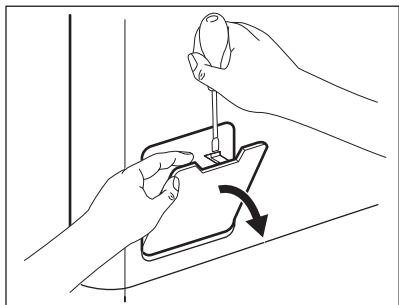

2.

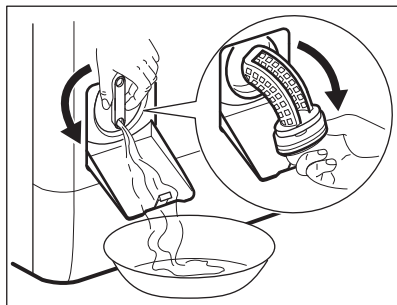

3.

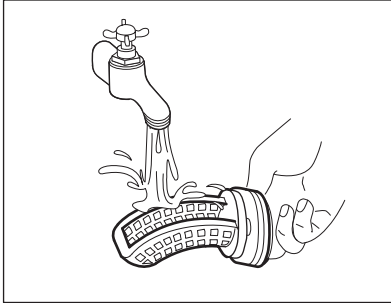

4.

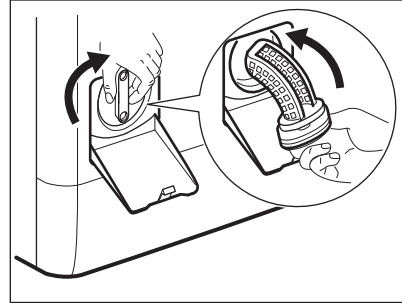

5.

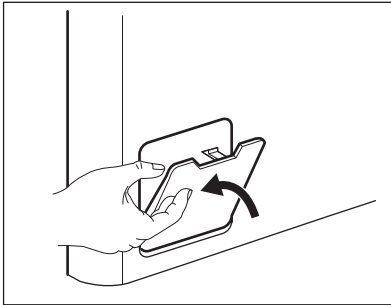

### 11.10 Экстренный слив

Если прибор не может выполнить слив воды, произведите процедуру, описанную в Параграфе «Чистка сливного насоса». При необходимости очистите насос.

После выполнения операции экстренного слива воды необходимо повторно включить систему слива:

1. Залейте 2 литра воды в отсек дозатора моющего средства для основной стирки.
2. Запустите программу, чтобы слить воду.

### 11.11 Меры против замерзания

Если прибор установлен в месте, где температура может достигать значений около нуля градусов или опускаться ниже 0°C, удалите из наливного шланга и сливного насоса оставшуюся там воду.

1. Выньте вилку сетевого кабеля из розетки.
2. Закройте водопроводный вентиль.
3. Поместите оба конца наливного шланга в контейнер и дайте воде вытечь из шланга.
4. Слейте воду из сливного насоса. См. операции, выполняемые для экстренного слива воды.
5. После слива воды из сливного насоса подключите наливной шланг.



#### **ВНИМАНИЕ!**

Перед тем, как вновь использовать прибор, убедитесь, что температура превышает 0°C.

Производитель не несет ответственности за ущерб, вызванный воздействием низких температур.

## 12. ПОКАЗАТЕЛИ ПОТРЕБЛЕНИЯ



Заявленные значения получены в лабораторных условиях в соответствии со стандартами. Они могут меняться в зависимости от количества и типа белья и окружающей температуры. Давление и температура поступающей воды и напряжение в сети также могут влиять на продолжительность программы стирки.



В ходе повышения качества продукции технические данные могут быть изменены без предварительного уведомления.



Во время программы стирки функция Prosense может менять продолжительность стирки и показатели потребления. Подробнее см. Параграф «Функция Prosense» Главы «Ежедневное использование».

Программы	Загрузка (кг)	Потребление электроэнергии (кВт·ч)	Потребление воды (в литрах)	Приблизительная продолжительность программы (в минутах)
Хлопок 60°C	6	1,10	56	180
Энергосберегающая программа для хлопка 60°C <sup>1)</sup>	6	0,80	43	247
Хлопок 40°C	6	0,65	54	150
Синтетика 40°C	2,5	0,45	46	105
Тонкие ткани 40°C	2,5	0,55	46	90
Шерсть 30°C	1	0,35	50	65

<sup>1)</sup> **Энергосберегающая программа для хлопка.** Данная программа, запущенная с температурой 60°C и загрузкой 6 кг, является эталонной программой для данных, указанных в табличке энергопотребления в соответствии с ГОСТ R IEC 60456:2010.

<b>В отключенном состоянии (Вт)</b>	0.48
<b>При оставлении во включенном состоянии (Вт)</b>	0.48

Информация, приведенная в таблице выше, соответствует требованиям постановления комиссии ЕС 1015/2010 о введении в действие директивы 2009/125/ЕС.

## 13. ПОИСК И УСТРАНЕНИЕ НЕИСПРАВНОСТЕЙ



### ВНИМАНИЕ!

См. главы, содержащие  
Сведения по технике  
безопасности.

### 13.1 Введение

Прибор не запускается или останавливается во время работы.

Сначала попытайтесь найти решение проблемы (см. Таблицу). В случае повторного возникновения неисправности обратитесь в авторизованный сервисный центр.



### ВНИМАНИЕ!

Перед выполнением любых операций выключите прибор.

**В случае ряда проблем прибором могут выдаваться звуковые сигналы, кнопка Старт/Пауза  может постоянно мигать, а на дисплее высвечиваться коды ошибок:**

- **E<sub>NO</sub>** - Нестабильная работа электросети. Дождитесь стабилизации электросети.  
См. главу «Неполадки в сети электропитания».
- **E<sub>9</sub> I** - Отсутствует обмен данными между электронными компонентами прибора. Выключите и снова включите прибор. Программа не завершена надлежащим образом или прибор прекратил работу слишком рано. Если данный код ошибки появится повторно, обратитесь в авторизованный сервисный центр.
- **E<sub>FO</sub>** - Сработала система защиты от перелива. Отключите прибор и закройте кран подачи воды. Обратитесь в авторизованный сервисный центр.
- **E<sub>10</sub>** - В прибор не поступает как следует вода. После надлежащей проверки снова запустите прибор, нажав кнопку Старт/Пауза ; прибор попытается продолжить выполнение цикла. Если состояние неисправности сохранится, снова будет выдан код ошибки.
- **E<sub>20</sub>** - Прибор не сливает воду.
- **E<sub>40</sub>** - Крышка прибора открыта или не закрыта как следует. Пожалуйста, проверьте крышку!

## 13.2 Возможные неисправности

Неисправность	Возможное решение
Программа не запускается.	<ul style="list-style-type: none"> <li>• Убедитесь, что вилка сетевого шнура вставлена в розетку электропитания.</li> <li>• Убедитесь, что крышка прибора и дверца барабана как следует закрыта.</li> <li>• Убедитесь, что предохранитель на электрощите не поврежден.</li> <li>• Убедитесь, что кнопка Старт/Пауза  была нажата.</li> <li>• Если задана функция «Отсрочка пуска», отмените отсрочку или дождитесь окончания обратного отсчета.</li> <li>• Отключите функцию «Защита от детей», если она включена.</li> <li>• Убедитесь, что селектор установлен на выбранной программе.</li> </ul>
В прибор не поступает как следует вода.	<ul style="list-style-type: none"> <li>• Убедитесь, что водопроводный кран открыт.</li> <li>• Убедитесь, что давление в водопроводной сети не понижено. Для получения сведений об этом обратитесь в местную службу водоснабжения.</li> <li>• Убедитесь, что водопроводный кран не засорен.</li> <li>• Убедитесь, что наливной шланг не перекручен, не поврежден и не передавлен.</li> <li>• Убедитесь, что наливной шланг подключен правильно.</li> <li>• Убедитесь, что фильтр наливного шланга и фильтр клапана не засорены. См. главу «Уход и очистка».</li> </ul>
Прибор набирает воду и тут же производит ее слив	<ul style="list-style-type: none"> <li>• Удостоверьтесь, что сливной шланг находится в нужном положении. Возможно, шланг расположен слишком низко. См. главу «Инструкция по установке».</li> </ul>
Прибор не сливает воду.	<ul style="list-style-type: none"> <li>• Убедитесь, что сливная труба не засорена.</li> <li>• Убедитесь, что сливной шланг не перекручен и не передавлен.</li> <li>• Убедитесь, что сливной фильтр не засорен. При необходимости очистите фильтр. См. главу «Уход и очистка».</li> <li>• Убедитесь, что сливной шланг подключен правильно.</li> <li>• Выберите программу слива, если выбрана программа без использования слива.</li> <li>• Если использовалась опция, в результате работы которой в баке остается вода, воспользуйтесь программой «Слив».</li> </ul>



Неисправность	Возможное решение
Отжим не используется или цикл стирки длится дольше, чем обычно.	<ul style="list-style-type: none"> <li>• Задайте программу отжима.</li> <li>• Убедитесь, что сливной фильтр не засорен. При необходимости очистите фильтр. См. главу «Уход и очистка».</li> <li>• Распределите вещи в барабане вручную и снова запустите этап отжима. Эта проблема может быть вызвана разбалансировкой.</li> </ul>
Вода на полу.	<ul style="list-style-type: none"> <li>• Убедитесь, что соединения шлангов герметичны, а утечки воды отсутствуют.</li> <li>• Убедитесь, что наливной шланг и сливной шланги не повреждены.</li> <li>• Убедитесь, что используется подходящее моющее средство в необходимом количестве.</li> </ul>
Невозможно открыть крышку прибора.	<ul style="list-style-type: none"> <li>• Проверьте, не была ли выбрана программа стирки с оставлением воды в баке.</li> <li>• Убедитесь, что программа стирки завершена.</li> <li>• Если в барабане осталась вода, выберите программу с использованием слива или отжима.</li> <li>• Убедитесь, что прибор получает электропитание.</li> <li>• Эта проблема может быть вызвана неисправностью прибора. Обратитесь в авторизованный сервисный центр.</li> </ul>
Прибор издает необычный шум и вибрирует.	<ul style="list-style-type: none"> <li>• Убедитесь, что прибор как следует выровнен. См. главу «Инструкция по установке».</li> <li>• Убедитесь, что упаковка и/или транспортировочные болты удалены. См. главу «Инструкция по установке».</li> <li>• Добавьте в барабан еще белья. Возможно, нагрузка недостаточна велика.</li> </ul>
В ходе выполнения программы ее продолжительность увеличивается или уменьшается.	<ul style="list-style-type: none"> <li>• SensiCare System может регулировать продолжительность программы согласно типу и размеру загрузки. См. раздел «Определение загрузки SensiCare System» главы «Ежедневное использование».</li> </ul>
Результаты стирки не удовлетворительны.	<ul style="list-style-type: none"> <li>• Увеличьте количество моющего средства или используйте другое моющее средство.</li> <li>• Перед стиркой используйте специальные средства для удаления стойких пятен.</li> <li>• Убедитесь в правильности выбранной температуры.</li> <li>• Уменьшите объем загрузки.</li> </ul>
Слишком много пены в барабане во время цикла стирки.	<ul style="list-style-type: none"> <li>• Уменьшите количество моющего средства.</li> </ul>

Неисправность	Возможное решение
После цикла стирки в дозаторе моющих средств имеются остатки моющего средства.	<ul style="list-style-type: none"> <li>Удостоверьтесь, что заслонка находится в нужном положении.</li> <li>Убедитесь, что вы используете дозатор моющего средства согласно указаниям, приведенным в руководстве пользователя.</li> </ul>

После проверки включите прибор. Выполнение программы продолжится с того момента, на котором она была прервана.

Если неисправность появится снова, обратитесь в авторизованный сервисный центр. Если на дисплее отображаются другие коды ошибок, выключите и включите прибор. В случае повторного возникновения неисправности обратитесь в авторизованный сервисный центр.

## 14. ТЕХНИЧЕСКИЕ ДАННЫЕ

Размеры	Ширина/Высота/Глубина/Общая глубина	400 мм/ 890 мм/ 600 мм/ 600 мм
Подключение к электросети	Напряжение	230 В
	Общая мощность	2200 Вт
	Предохранитель	10 А
	Частота	50 Гц
Защита от проникновения твердых частиц и влаги обеспечивается защитной крышкой. Исключения: низковольтное оборудование не имеет защиты от влаги.		IPX4
Давление в водопроводной сети	Минимум Максимум	0,5 бар (0,05 МПа) 8 бар (0,8 МПа)
Подключение воды <sup>1)</sup>		Холодная вода
Максимальная загрузка	Хлопок	6 кг
Класс энергопотребления		A+++
Скорость отжима	Максимальная скорость отжима	1151 об/мин

<sup>1)</sup> Присоедините наливной шланг к водопроводному крану с резьбой 3/4" .

## 15. НЕИСПРАВНОСТЬ ЭЛЕКТРОСЕТИ

В случае кратковременного или длительного перебоя подачи электроэнергии стиральная машина прекращает работу, особенно в случае, если нагрузка на электросеть превышает максимальную номинальную величину в 2000 ватт. Это может привести к уменьшению

напряжения ниже приемлемой величины в 185 вольт.

В большинстве случаев при подобных перебоях электропитания достаточно просто дождаться восстановления нормального напряжения электросети.



Во избежание данных перебоев рекомендуется:

- Использовать стиральную машину в периоды, когда электросеть не перегружена (например, ночью).
- Позаботиться о том, чтобы при этом не были запущены другие приборы.

## 16. КРАТКОЕ РУКОВОДСТВО

### 16.1 Ежедневное использование

Вставьте вилку сетевого кабеля в розетку.

Откройте вентиль подачи воды.

Загрузите белье.

Залейте моющее средство и другие добавки в соответствующие отделения дозатора моющего средства.

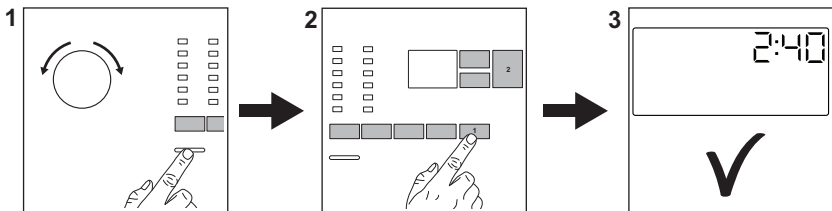

1. Нажмите на кнопку **Вкл/Выкл** для включения прибора. Поверните селектор программ для выбора требуемой программы.
2. Выберите требуемые опции (1) при помощи соответствующих сенсорных кнопок. Коснитесь кнопки **Старт/Пауза**  (2) для запуска программы.



3. Прибор начнет работу. По окончании работы программы выгрузите белье. Нажмите на кнопку **Вкл/Выкл** для выключения прибора.

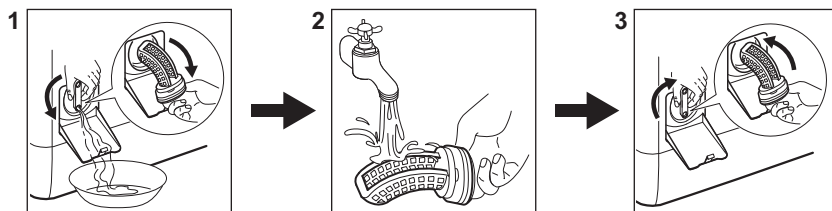

## 16.2 Чистка фильтра сливного насоса



Регулярно производите чистку фильтра, особенно если на дисплее высветился код ошибки **E20**.

## 16.3 Программа

Программа	Загрузка	Описание изделия
<b>Хлопок</b>	6 кг	Белый и цветной хлопок.
 <b>Хлопок Эко</b>	6 кг	Белый и цветной хлопок. Стандартные программы для оценки класса энергопотребления.
<b>Синтетика</b>	2,5 кг	Изделия из синтетических или смесовых тканей.
<b>Тонкие ткани</b>	2,5 кг	Деликатные ткани, например, из акрила, вискозы и полиэстера.
<b>Выстрая 14 мин</b>	1,5 кг	Синтетические или смесовые ткани. Легко загрязненные ткани и изделия, которые требуется только освежить.
<b>Полоскание</b>	6 кг	Все ткани за исключением шерсти и вещей, требующих бережного обращения. Программа полоскания и отжима.
<b>Отжим/Слив</b>	6 кг	Все ткани за исключением шерсти и вещей, требующих бережного обращения. Программа отжима и слива воды.
 <b>Анти-Аллергия</b>	6 кг	Изделия из белого хлопка. Данная программа помогает избавиться от микробов и бактерий.
<b>Пуховики</b>	2 кг	Одно одеяло из синтетики, стеганая одежда, одеяла, пуховые куртки.
 <b>Шелк</b>	1 кг	Специальная программа для стирки шелковых и смесовых синтетических тканей.

Программа	Загрузка	Описание изделия
 <b>Шерсть</b>	1 кг	Шерсть, пригодная для машинной стирки, а также шерстяные изделия, подлежащие ручной стирке и деликатные ткани.
<b>Спорт</b>	2,5 кг	Спортивная одежда.
 <b>Куртки</b>	2 кг <sup>1)</sup> 1 кг <sup>2)</sup>	Современная спортивная уличная одежда
<b>Деним</b>	3 кг	Одежда из джинсовой ткани.

1) Программа стирки.

2) Программа стирки и этап придания водозащитных свойств.

## 17. ОХРАНА ОКРУЖАЮЩЕЙ СРЕДЫ

Материалы с символом  следует сдавать на переработку. Положите упаковку в соответствующие контейнеры для сбора вторичного сырья. Принимая участие в переработке старого электробытового оборудования, Вы помогаете защитить окружающую среду и здоровье человека. Не выбрасывайте

вместе с бытовыми отходами бытовую технику, помеченную символом . Прибор следует доставить в место раздельного накопления и сбора отходов потребления или в пункт сбора использованной бытовой техники для последующей утилизации.

 Класс энергетической эффективности в Российской Федерации: A

Дата изготовления изделия указана в его серийном номере, где первая цифра номера соответствует последней цифре года изготовления, а вторая и третья цифры – порядковому номеру недели. Например, серийный номер 84512345 означает, что изделие изготовлено на сорок пятой неделе 2018 года.

Изготовитель: Electrolux Appliances AB, St. Göransgatan 143, 105 45 Stockholm, Швеция

Импортер и уполномоченная изготовителем организация: ООО "Электролюкс Рус", Кожевнический проезд 1, 115114, Москва, тел.: 8-800-200-3589

Изготовлено в Польше

## ЗМІСТ

1. ІНФОРМАЦІЯ З ТЕХНІКИ БЕЗПЕКИ.....	39
2. ІНСТРУКЦІЇ З ТЕХНІКИ БЕЗПЕКИ.....	41
3. ОПИС ВИРОБУ.....	43
4. ПАНЕЛЬ КЕРУВАННЯ.....	44
5. РУЧКА ПЕРЕМИКАННЯ ТА КНОПКИ.....	45
6. ПРОГРАМИ.....	48
7. НАЛАШТУВАННЯ.....	52
8. ПЕРЕД ПЕРШИМ ВИКОРИСТАННЯМ.....	53
9. ЩОДЕННЕ КОРИСТУВАННЯ.....	53
10. ПОРАДИ І РЕКОМЕНДАЦІЇ.....	58
11. ДОГЛЯД ТА ЧИСТКА.....	60
12. ПОКАЗНИКИ СПОЖИВАННЯ.....	64
13. УСУНЕННЯ ПРОБЛЕМ.....	65
14. ТЕХНІЧНІ ДАНІ.....	68
15. ПРОБЛЕМА З ЖИВЛЕННЯМ ВІД МЕРЕЖІ.....	68
16. ЕКСПРЕС-ДОВІДНИКИ.....	69

## З ДУМКОЮ ПРО ВАС

Дякуємо за придбання приладу Electrolux. Вибраний вами виріб є результатом поєднання багаторічного професійного досвіду та новітніх технологій. Оригінальний і стильний – сконструйований із думкою про вас. Користуючись ним, ви завжди отримуватимете найкращий результат. Компанія Electrolux вітає вас!

**Відвідайте наш веб-сайт:**



Поради з використання, брошури, інструкції з усунення несправностей, сервісна інформація:

**[www.electrolux.com/webselfservice](http://www.electrolux.com/webselfservice)**



Зареєструйте виріб, щоб отримати покращене обслуговування:

**[www.registerelectrolux.com](http://www.registerelectrolux.com)**



Придбання приладдя, витратних матеріалів та оригінальних запчастин для вашого приладу:

**[www.electrolux.com/shop](http://www.electrolux.com/shop)**

## РОБОТА З КЛІЄНТАМИ ТА СЕРВІСНЕ ОБСЛУГОВУВАННЯ

Рекомендується використовувати оригінальні запчастини.

У разі звертання до сервісного центру необхідно мати наступну інформацію: модель, номер виробу (PNC), серійний номер.

Цю інформацію можна знайти на таблиці з технічними даними.

 **Увага!** Важлива інформація з техніки безпеки

 Загальна інформація й рекомендації

 Інформація щодо захисту навколишнього середовища

Може змінитися без оповіщення.

## 1. ⚠ ІНФОРМАЦІЯ З ТЕХНІКИ БЕЗПЕКИ

Перед установкою та експлуатацією приладу слід уважно прочитати інструкцію користувача. Виробник не несе відповідальності за травми або збитки через неправильне встановлення або використання. Інструкції з експлуатації слід зберігати в безпечному і доступному місці з метою користування в майбутньому.

### 1.1 Безпека дітей і вразливих осіб

- Діти від 8 років, особи з обмеженими фізичними, сенсорними чи розумовими здібностями та особи без відповідного досвіду та знань можуть користуватися цим приладом лише під наглядом або після отримання інструктажу стосовно безпечного користування приладом і пов'язаних ризиків.
- Діти у віці від 3 до 8 років та особи зі значними та складними обмеженими можливостями можуть залишатися поблизу приладу лише за умови постійного нагляду.
- Не слід залишати дітей до трьох років без постійного нагляду поблизу приладу.
- Не дозволяйте дітям гратися з приладом.
- Тримайте всі пакувальні матеріали подалі від дітей та утилізуйте ці матеріали належним чином.
- Тримайте миючі засоби в недоступному для дітей місці.
- Не допускайте дітей чи домашніх тварин до приладу, коли його дверцята відчинені.
- Якщо прилад обладнано пристроєм захисту від доступу дітей, такий пристрій необхідно активувати.
- Дітям забороняється виконувати очищення чи роботи з обслуговування приладу, які можуть виконуватися користувачем, без нагляду.

## 1.2 Загальні правила безпеки

- Не змінюйте технічні специфікації цього приладу.
- Цей прилад призначено для використання в побутових і аналогічних сферах:
  - на кухнях магазинів, офісів та інших робочих установ;
  - клієнтами готелів, мотелів та інших житлових приміщень;
  - зонах для спільного користування в багатоквартирних будинках і пральнях.
- Не перевищуйте максимальний обсяг завантаження 6 кг (див. розділ «Таблиця програм»).
- Робочий тиск води на впуску води від випускного патрубку повинен становити від 0,5 бар (0,05 МПа) до 8 бар (0,8 МПа).
- Подбайте про те, щоб килим, килимок або інше підлогове покриття не закривало вентиляційні отвори в основі приладу.
- Прилад слід під'єднати до водопроводу за допомогою набору нових шлангів із комплекту або набору нових шлангів, що постачається авторизованим сервісним центром.
- Повторно використовувати набір старих шлангів не можна.
- У разі пошкодження електричного кабелю його має замінити представник виробника або його авторизованого сервісного центру чи інша кваліфікована особа. Робити це самостійно забороняється, оскільки існує небезпека ураження електричним струмом.
- Перш ніж виконувати технічне обслуговування, вимкніть пристрій і вийміть вилку з розетки.
- Не використовуйте струмінь води та/або пари високого тиску для очищення приладу.
- Витріть прилад вологою тканиною. Застосовуйте лише нейтральні миючі засоби. Не використовуйте



абразивні засоби, жорсткі серветки для очищення, розчинники або металеві предмети.

## 2. ІНСТРУКЦІЇ З ТЕХНІКИ БЕЗПЕКИ

### 2.1 Встановлення



Установка повинна відповідати відповідним нормативам країни.

- Видаліть усі транспортувальні болти та пакувальні матеріали, в тому числі гумову втулку з пластиковою прокладкою.
- Тримайте транспортні болти в безпечному місці. Для перевезення приладу ці болти необхідно буде знов установити, щоб зафіксувати барабан для запобігання пошкодженню внутрішніх компонентів.
- Будьте обережні під час переміщення приладу, оскільки він важкий. Використовуйте захисні рукавички та взуття, що постачається в комплекті.
- Дотримуйтеся інструкцій зі встановлення, що постачаються разом із приладом.
- Не встановлюйте й не використовуйте пошкоджений прилад.
- Не встановлюйте прилад і не використовуйте його у приміщеннях, де температура може опуститися нижче 0°C або де погодні явища можуть впливати на його роботу.
- Поверхня підлоги, на якій буде встановлено прилад, повинна бути рівною, нерухомою, чистою та термостійкою.
- Переконайтеся, що повітря може вільно циркулювати між приладом і підлогою.
- Установивши прилад у місце постійної експлуатації, за допомогою спиртового рівня переконайтеся в тому, що він правильно вирівняний. У разі необхідності відрегулюйте ніжки, щоб вирівняти його.

- Не встановлюйте прилад безпосередньо над зливним отвором у підлозі.
- Не розпилюйте воду на прилад та не піддавайте його надмірній вологості.
- Не встановлюйте прилад у місцях, де не можна повністю відкрити кришку приладу.
- Не підставляйте під прилад закриту ємність для збору води на випадок можливого протікання. Звертайтеся до авторизованого сервісного центру по інформацію про приладдя, яке дозволяється використовувати.

### 2.2 Під'єднання до електромережі



#### ПОПЕРЕДЖЕННЯ!

Існує ризик займання та ураження електричним струмом.

- Прилад повинен бути заземленим.
- Завжди використовуйте правильно встановлену протиударну розетку.
- Переконайтеся в тому, що параметри на таблиці з технічними даними сумісні з електричними параметрами електроживлення від мережі.
- Не використовуйте розгалужувачі, перехідники й подовжувачі.
- Будьте обережні, аби не пошкодити штепсельну вилку та кабель. Якщо кабель живлення потребує заміни, зверніться до нашого сервісного центру.
- Вставляйте штепсельну вилку в розетку електроживлення лише після закінчення установки. Переконайтеся, що після установки є вільний доступ до розетки електроживлення.
- Не торкайтеся кабелю живлення чи штепсельної вилки вологими руками.

- Не тягніть за кабель живлення, щоб відключити прилад з мережі. Завжди вимикайте, витягаючи штепсельну вилку.
- Цей прилад відповідає директивам ЄЕС.

### 2.3 Підключення до водопроводу

- Не допускайте пошкодження шлангів.
- Перед тим, як під'єднати прилад до нових труб або труб, що не використовувалися тривалий час, чи якщо проводилися ремонтні роботи або встановлювалися нові пристрої (лічильники води тощо), спустіть воду, доки вона не буде чистою й прозорою.
- Під час першого використання приладу й після першого використання переконайтеся у відсутності видимих витоків води.
- Не користуйтеся подовжувальним шлангом, якщо впускний шланг занадто короткий. Зверніться до авторизованого сервісного центру, щоб замінити впускний шланг.
- При розпакуванні приладу зі зливного шлангу може витікати вода. Це відбувається через тестування приладу на заводі з використанням води.
- Зливний шланг можна подовжити щонайбільше до 400 см. Звертайтеся до авторизованого сервісного центру для отримання іншого зливного шлангу та подовжувача.
- Переконайтеся, що після установки є вільний доступ до крану.

### 2.4 Користування



#### **ПОПЕРЕДЖЕННЯ!**

Існує ризик отримання травм, ураження електричним струмом, пожежі, опіків або пошкодження приладу.

- Дотримуйтеся інструкцій з безпеки, що зазначені на упаковці мюючого засобу.

- Не кладіть усередину приладу, поряд із ним або на нього легкозаймисті речовини чи предмети, змочені в легкозаймистих речовинах.
- Не періть речі, сильно забруднені олією, мастилом або іншими жирними речовинами. Це може призвести до пошкодження деталей пральної машини. Такі речі слід попередньо випрати вручну, перш ніж завантажувати їх до пральної машини.
- Подбайте про те, щоб у близьні не залишалось металевих предметів.

### 2.5 Сервіс

- Для ремонту приладу звертайтеся до авторизованого сервісного центру.
- Використовуйте лише оригінальні запасні частини.

### 2.6 Утилізація



#### **ПОПЕРЕДЖЕННЯ!**

Існує небезпека задушення.

- Від'єднайте прилад від електромережі та водопостачання.
- Відріжте кабель електричного живлення близько до приладу та утилізуйте його.
- Зніміть фіксатор дверцят, щоб унеможливити зачинення дверцят, якщо діти або домашні тварини опиняться всередині барабана.
- Утилізуйте прилад відповідно до місцевих вимог з утилізації відпрацьованого електричного й електронного обладнання (Директива WEEE).

Цей продукт по змісту небезпечних речовин відповідає вимогам Технічного регламенту обмеження використання деяких небезпечних речовин в електричному та електронному обладнанні (постанова Кабінету Міністрів України №1057 від 3 грудня 2008р.)

## 3. ОПИС ВИРОБУ

### 3.1 Спеціальні функції

Ваша нова пральна машина відповідає всім сучасним вимогам до ефективного прання білизни при низькому споживанні води, електроенергії та миючого засобу, і дбає про вашу білизну.

- Завдяки опції + **М'якість** пом'якшувач для тканин рівномірно розподіляється по

білизні та глибоко проникає у волокна тканин, сприяючи ідеальній м'якості.

- Система **SensiCare** автоматично адаптує тривалість програми до завантаженої в барабан білизни для досягнення ідеальних результатів прання за мінімальний час.

### 3.2 Огляд приладу

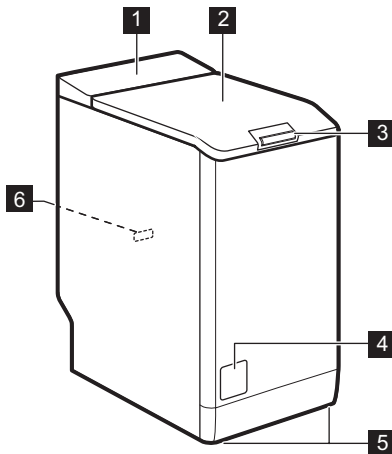



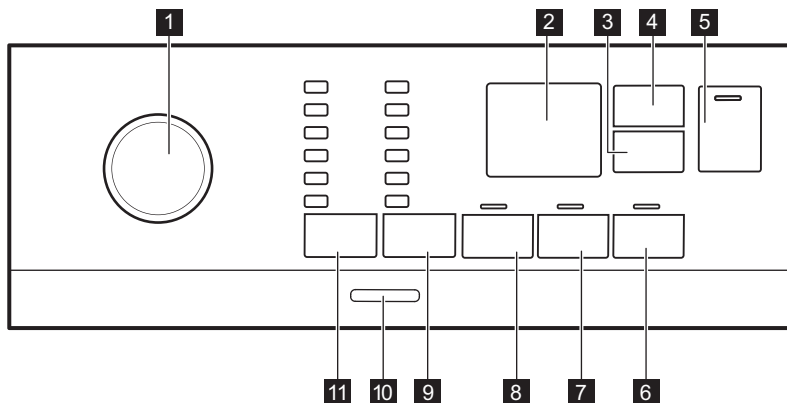

- 1 Панель керування
- 2 Кришка
- 3 Ручка кришки
- 4 Фільтр зливного насоса
- 5 Ніжки для вирівнювання приладу
- 6 Табличка з технічними даними

## 4. ПАНЕЛЬ КЕРУВАННЯ







### 4.1 Опис панелі керування

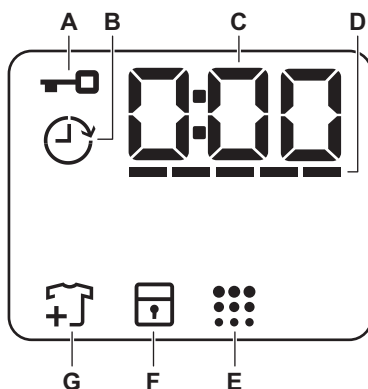

- |   |  |
|---|--|
| <p><b>1</b> Перемикач програм</p> <p><b>2</b> Дисплей</p> <p><b>3</b> Сенсорна кнопка Отсрочка старта</p> <p><b>4</b> Сенсорна кнопка Менеджер времени</p> <p><b>5</b> Старт/Пауза сенсорна кнопка </p> <p><b>6</b> Сенсорна кнопка + Мягкость</p> <p><b>7</b> Сенсорна кнопка Доп. полоскание</p> <p><b>8</b> Сенсорна кнопка Предв. стирка</p> | <p><b>9</b> Сенсорна кнопка опцій скорочення швидкості Отжим</p> <ul style="list-style-type: none"> <li>• Без віджимання опція </li> <li>• Полоскання без зливу опція </li> <li>• Тихо опція </li> </ul> <p><b>10</b> Кнопка Вкл/Выкл</p> <p><b>11</b> Сенсорна кнопка Темп.</p> |
|---|--|

### 4.2 Дисплей



A		Індикатор блокування кришки
B		Індикатор відкладеного запуску.
C		Цифровий індикатор може показувати наступне. <ul style="list-style-type: none"> <li>• Тривалість програми (напр., 2:40).</li> <li>• Тривалість відкладеного запуску (напр., 2h).</li> <li>• Закінчення циклу (0:00).</li> <li>• Код попередження (напр., E20).</li> </ul>
D		Індикатор рівня Time Manager.
E		Індикатор очищення барабану.
F		Індикатор функції захисту від доступу дітей.
G		Індикатор додавання речей. Світиться на початку фази прання, коли користувач може поставити прилад на паузу та додати білизну.

## 5. РУЧКА ПЕРЕМИКАННЯ ТА КНОПКИ

### 5.1 Вступ



Деякі опції/функції недоступні для всіх програм прання. Перевірте сумісність опцій/функцій та програм прання за таблицею програм. Деякі опції/функції є взаємовиключними. В такому випадку прилад не дозволить обрати разом несумісні опції/функції.

### 5.2 Вкл/Викл

Натисніть на цю кнопку і утримуйте її протягом декількох секунд, щоб увімкнути або вимкнути прилад. При увімкненні або вимкненні приладу чути два різних звуки.

Оскільки функція Stand-by автоматично вимикає прилад через декілька хвилин для зниження споживання електроенергії, може знадобитися повторно увімкнення приладу.

Для отримання детальної інформації, див. параграф «Режим очікування» в розділі «Щоденне користування».

### 5.3 Темп.

Після встановлення програми прання прилад автоматично пропонує температуру за промовчанням.

Індикатор Холодна  = холодна вода.





Засвітиться індикатор встановленої температури.

### 5.4 Отжим

Після встановлення програми прилад автоматично обирає максимальну швидкість віджимання, крім програми Деним.

#### Додаткові опції віджимання:

- **Без віджимання** . Засвітиться відповідний індикатор. Встановлюйте цю опцію для того, щоб вимкнути всі фази віджимання. Прилад виконує лише фазу зливання обраної програми прання. Встановіть цю опцію для дуже делікатних виробів. У деяких програмах прання під час фази полоскання використовується більший обсяг води

- **Полоскання без зливу** .  
Засвітиться відповідний індикатор. Остаточне віджимання не виконується. Вода, що була залита після останнього полоскання, не зливається, що дозволяє запобігти утворенню складок на білизні. Після завершення програми прання вода залишається в барабані. Кришка залишається заблокованою, а барабан регулярно обертається, щоб зменшити кількість складок на білизні. Щоб розблокувати кришку, необхідно злити воду.  
При торканні кнопки Старт/Пауза  Прилад виконує фазу віджимання та зливає воду.
  - **Тихо** . Засвітиться відповідний індикатор. Проміжне та остаточне віджимання скасовуються, і програма закінчується з водою у барабані. Це допомагає зменшити кількість складок на білизні. Кришка залишається заблокованою. Барабан регулярно обертається, щоб зменшити кількість складок. Щоб розблокувати кришку, необхідно злити воду. Оскільки програма дуже тиха, вона підходить для використання у нічний час, коли доступні дешевші тарифи на електроенергію. В деяких програмах полоскання виконуватиметься з використанням більшої кількості води.  
При торканні кнопки Старт/Пауза  Прилад виконує лише фазу зливу.
-  Прилад автоматично зливає воду приблизно через 18 годин.

## 5.5 Предв. стирка

За допомогою цієї функції можна додати до програми прання фазу попереднього прання.

Світиться відповідний індикатор.

- Використовуйте цю опцію, щоб додати фазу попереднього прання

при 30°C перед фазою основного прання.

Ця опція рекомендована для дуже забрудненого одягу, особливо, якщо він містить пісок, пил, бруд та інші тверді часточки.

-  Ці опції можуть збільшити тривалість програми.

## 5.6 Постійна Доп. полоскание

За допомогою цієї опції можна додати декілька додаткових циклів полоскання відповідно до обраної програми прання.

Використовуйте цю опцію для прання речей людей, які мають алергію на миючі засоби, та осіб з чутливою шкірою.

-  Ця опція збільшує тривалість програми.

Над сенсорною кнопкою засвітиться відповідний індикатор та світлитиметься постійно під час наступних циклів, доки опцію не буде деактивовано.

## 5.7 Постійна + Мягкость

Встановіть цю опцію для оптимального розподілу пом'якшувача тканин та підвищення м'якості білизни.

Рекомендується при використанні пом'якшувача тканин.



-  Ця опція збільшує тривалість програми.

Над сенсорною кнопкою засвітиться відповідний індикатор та світлитиметься постійно під час наступних циклів, доки опцію не буде деактивовано.

## 5.8 Отсрочка старта

За допомогою цієї опції можна відкласти запуск програми на більш зручний час.

Торкайтеся кнопки до встановлення часу, на який слід відкласти запуск. Час збільшується покроково на період від 1 до 20 годин.

На дисплеї відображається індикатор  і вибране значення затримки. Після натиснення кнопки Старт/Пауза  прилад починає зворотний відлік, і кришку заблоковано.

### 5.9 Менеджер времени

За допомогою цієї опції можна скоротити тривалість програми в залежності від обсягу завантаження білизни та ступеня її забруднення.

Коли налаштовано програму прання, на дисплеї відображається тривалість її виконання за промовчанням та ризику .







Торкніться кнопки Менеджер времени для скорочення тривалості програми відповідно до ваших потреб. На дисплеї відобразиться нова тривалість програми, а кількість ризиків відповідно скоротиться:

 підходить для повного завантаження одягу з середнім ступенем забруднення.

 — швидкий цикл для повного завантаження одягу з низьким ступенем забруднення.

 — дуже швидкий цикл для невеликого обсягу завантаження (макс. половина рекомендованого завантаження).

 — найкоротший цикл для освіження невеликої кількості білизни. Менеджер времени доступний лише з програмами з таблиці.

індикатор	Хлопок	 Хлопок Еко	Синтетика
 1)	■	■	■
	■	■	■
	■	■	■
	■	■	■
	■	■	■

1) Тривалість за промовчанням для всіх програм.

### 5.10 Старт/Пауза



Торкніться кнопки Старт/Пауза , щоб запустити прилад, поставити його на паузу або припинити програму, що виконується.





## 6. ПРОГРАМИ

### 6.1 Таблица програм

Програма Температура за промов- чанням Діапазон температур	Розрахун- кова швидкість віджиман- ня Діапазон швидкості віджиман- ня [об/хв]	Макси- маль- не зав- анта- ження	Опис програми (Тип завантаження та ступінь забруднен- ня)
Хлопок 40 °С 90 °С - хо- лодне прання	1200 об/хв (1200 - 400)	6 кг	<b>Білі та кольорові бавовняні вироби.</b> Се- реднє і сильне забруднення.
 Хлопок Еко <sup>1)</sup> 40 °С 60 °С - 40 °С	1200 об/хв (1200 - 400)	6 кг	<b>Біла й нелиноча бавовна.</b> Середній сту- пінь забруднення. Рівень енергоспоживан- ня зменшується, а час виконання програми прання збільшується, забезпечуючи відмін- ні результати прання.
Синтетика 40 °С 60 °С - хо- лодне прання	1200 об/хв (1200 - 400)	2,5 кг	<b>Вироби з синтетичних або змішаних тка- нин.</b> Середній ступінь забруднення.
Тонкие ткани 40 °С 40 °С - хо- лодне прання	1200 об/хв (1200 - 400)	2,5 кг	<b>Делікатні тканини, наприклад, акрил, ві- скоза та вироби із змішаних тканин, які вимагають більш м'якого прання.</b> Серед- ній ступінь забруднення.
Выстрая 14 мин 30 °С	800 об/хв (800 - 400)	1,5 кг	<b>Вироби з синтетичних і змішаних</b> тканин. Вироби з низьким ступенем забруднення і речі, які потрібно освіжити.
Полоскание	1200 об/хв (1200 - 400)	6 кг	<b>Усі типи тканин, крім виробів з вовни і делікатних тканин.</b> Програма для поло- скання і віджимання білизни. Швидкість від- жимання за промовчанням — використо- вується для програм прання бавовни. Знизьте швидкість віджимання залежно від типу білизни. За потреби встановіть опцію Доп. полоскание, аби додати цикли поло- скання. Якщо налаштовано низьку швид- кість віджимання для програми полоскання, здійснюється делікатне полоскання і вико- нується короткий цикл віджимання.
Отжим/Слив	1200 об/хв (1200 - 400)	6 кг	Для віджимання білизни та зливання води з барабана. <b>Усі типи тканин, крім виробів з вовни та делікатних тканин.</b>







Програма Температура за промов- чанням Діапазон температур	Розрахун- кова швидкість віджиман- ня Діапазон швидкості віджиман- ня [об/хв]	Макси- маль- не зав- анта- ження	Опис програми (Тип завантаження та ступінь забруднен- ня)
Анти-Аллер- гия  60 °С	1200 об/хв (1200 - 400)	6 кг	<b>Білі бавовняні речі.</b> Ця програма видаляє мікроорганізми завдяки фазі прання при температурі понад 60°C протягом декількох хвилин. Це допомагає знищити мікроби, бактерії, мікроорганізми та часточки бруду. Додаткова фаза полоскання забезпечує належне видалення залишків миючого засобу та пилку/алергенів. Завдяки цьому прання стає більш ефективним.
Пуховики 40 °С 60 °С - хо- лодне прання	800 об/хв (800 - 400)	2 кг	Спеціальна програма для прання однієї <b>пухової куртки, синтетичної або пухової ковдри, покривала</b> тощо.
Шелк  30 °С	800 об/хв (800 - 400)	1 кг	Спеціальна програма для <b>виробів з шовкових і змішаних синтетичних тканин.</b>
Шерсть  40 °С 40 °С - хо- лодне прання	1200 об/хв (1200 - 400)	1 кг	<b>Вироби з вовни, призначені для прання у пральних машинах і для ручного прання, а також інші вироби з позначкою «ручне прання»<sup>2)</sup>.</b>
Спорт 30 °С 40 °С - хо- лодне прання	1200 об/хв (1200 - 400)	2,5 кг	<b>Спортивний одяг зі змішаних тканин.</b> Вироби з низьким ступенем забруднення або речі, які потрібно освіжити.







Програма Температура за промов- чанням Діапазон температур	Розрахун- кова швидкість віджиман- ня Діапазон швидкості віджиман- ня [об/хв]	Макси- маль- не зав- анта- ження	Опис програми (Тип завантаження та ступінь забруднен- ня)
Куртки  30 °С 40 °С - хо- лодне прання	1200 об/хв (1200 - 400)	2 кг <sup>3)</sup> 1 кг <sup>4)</sup>	 Не використовуйте пом'якшувачі для тканин, а також переконайтеся, що в дозаторі для миючих засобів немає залишків пом'якшувача.
<p><b>Синтетичний спортивний одяг.</b>Ця програма призначена для лагідного прання сучасного верхнього спортивного одягу, а також підходить для одягу для занять у спортзалі, поїздок на велосипеді, бігу та подібного спортивного одягу. Рекомендоване завантаження білизни 2 кг.</p>			
<p><b>Водонепроникні, водонепроникні-дишаючі тканини та тканини з водовідштовхуючими властивостями.</b>Ця програма також може використовуватись в якості циклу відновлення водонепроникних властивостей тканин з водовідштовхуючим покриттям. Для виконання циклу відновлення водовідштовхуючих властивостей, виконайте наступні дії.</p>			
<ul style="list-style-type: none"> <li>• Додайте миючий засіб у відділення .</li> <li>• Залийте спеціальний засіб для відновлення водовідштовхуючих властивостей для тканин у відділення для пом'якшувача лотка для миючих засобів .</li> <li>• Зменшіть завантаження білизни до 1 кг.</li> </ul>			
<p> Для досягнення найкращого результату відновлення водовідштовхуючих властивостей висушіть одяг у сушильній машині, встановивши програму сушіння Куртки (за її наявності та якщо інформація щодо догляду на етикетці виробу дозволяє сушіння у машині).</p>			

Програма Температура за промов- чанням Діапазон температур	Розрахун- кова швидкість віджиман- ня Діапазон швидкості віджиман- ня [об/хв]	Макси- маль- не зав- анта- ження	Опис програми (Тип завантаження та ступінь забруднен- ня)
Деним 30 °С 40 °С - хо- лодне прання	800 об/хв (1200 - 400)	3 кг	<b>Спеціальна програма для джинсового одягу з делікатною фазою прання для зведення до мінімуму вицвітання кольору та утворення плям.</b> Для кращого догляду рекомендується знизити обсяг речей, що завантажуються в машину.

- 1) Ця програма за температури 60°C із завантаженням 6 кг є еталонною програмою для даних про енергоспоживання відповідно до вимог ГОСТ Р МЕК 60456:2010.
- 2) Під час виконання цього циклу барабан обертається повільно для того, щоб забезпечити делікатне прання. Може здаватися, що барабан не обертається або обертається неналежним чином.
- 3) Програма прання.
- 4) Програма прання та фаза відновлення водовідштовхуючих властивостей.

#### Сумісність опцій програм

Програма	Отжим				Предв. стирка	Доп. полоскание	+ Мягкость	Отсрочка старта	Менеджер времени
Хлопок	■	■	■	■	■	■	■	■	■
Хлопок Эко 	■	■	■		■	■	■	■	■
Синтетика	■	■	■	■	■	■	■	■	■
Тонкие ткани	■	■	■	■	■	■	■	■	
Выстрая 14 мин	■	■	■					■	
Полоскание	■	■	■			■		■	
Отжим/Слив	■	■						■	
Анти-Аллергия 	■	■	■		■	■	■	■	
Пуховики	■	■					■	■	

Програма	Отжим				Предв. стирка	Доп. полоскание	+ Мягкость	Отсрочка старта	Менеджер времени
Шелк 	■	■						■	
Шерсть 	■	■	■					■	
Спорт	■	■	■		■	■		■	
Куртки 	■	■	■			■		■	
Деним	■	■	■	■		■	■	■	

## 6.2 Woolmark Apparel Care - Синій



Цикл прання вовняних речей у цій машині було схвалено компанією Woolmark для прання виробів із вовни, що мають на етикетці символ «ручне прання», за умови дотримання інструкцій, наданих виробником цієї пральної машини. Дотримуйтеся інструкцій щодо сушіння та інших інструкцій щодо прання, зазначених на етикетці виробу. M1145 Символ Woolmark — є сертифікаційним знаком у багатьох країнах.

## 7. НАЛАШТУВАННЯ

### 7.1 Звукові сигнали

Прилад може видавати різні звукові сигнали, які вмикаються у наступних випадках.

- Увімкнення приладу (спеціальний короткий сигнал).
- Вимкнення приладу (спеціальний короткий сигнал).
- Торкання кнопок (звук клацання).
- Неправильний вибір (3 короткі сигнали).
- Завершення програми (послідовність звуків протягом приблизно 2 хвилини).

- Несправність приладу (послідовність звуків протягом приблизно 5 хвилини).

Для **деактивації/активації** звукових сигналів, коли програму завершено, одночасно натисніть та утримуйте протягом 2 секунд кнопку Темп. і кнопку Отжим. На дисплеї відображається On/Off



Якщо звукові сигнали деактивовано, вони будуть застосовуватися лише в разі несправності приладу.

## 7.2 Захист від доступу дітей

Ця функція не дозволяє дітям гратись з панеллю керування.

Щоб **увімкнути/вимкнути** цю опцію, утримуйте кнопку +М'якість, доки  **засвітиться/згасне** на дисплеї.

Прилад використовуватиме цю опцію за промовчанням після його вимкнення.

Функція захисту від доступу дітей може бути недоступною протягом декількох секунд після увімкнення приладу.

## 8. ПЕРЕД ПЕРШИМ ВИКОРИСТАННЯМ

1. Переконайтеся в наявності електроживлення та в тому, що водопровідний кран відкрито.
2. Налийте 2 літри води у відділення для миючого засобу, позначене .

Це активує систему зливу.

3. Налийте невелику кількість миючого засобу у відділення, позначене .

4. Установіть і запустіть програму для прання бавовни при найвищій температурі без білизни в барабані.

Це видалить увесь можливий бруд із барабана та бака.

## 9. ЩОДЕННЕ КОРИСТУВАННЯ



### ПОПЕРЕДЖЕННЯ!

Див. розділи з інформацією щодо техніки безпеки.

### 9.1 Увімкнення приладу

1. Вставте вилку в розетку.
2. Відкрийте водопровідний кран.
3. Натисніть кнопку Вкл/Выкл, щоб увімкнути прилад.

Лунає коротка мелодія.

### 9.2 Завантаження білизни

1. Відкрийте кришку приладу.

2. Натисніть кнопку **A**.

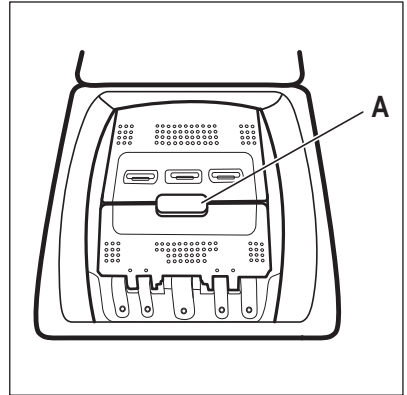

Барабан відкривається автоматично.

3. Одна за одною завантажте речі в барабан.
4. Струшуйте речі, перш ніж класти їх у прилад.

Переконайтеся, що в барабан не завантажено надто багато білизни.

5. Закрийте барабан та кришку.

**УВАГА**

Перш ніж закрити кришку приладу, переконайтесь, що барабан закрито правильно.





2. Помістіть миючий засіб і кондиціонер у відповідні відділення.



Завжди дотримуйтеся інструкцій, наведених на упаковці миючих засобів.

### 9.3 Відділення для миючого засобу. Використання миючого засобу та добавок

1. Відміряйте необхідну кількість миючого засобу і кондиціонера для тканин.

	 <p>Відділення для миючого засобу для фази попереднього прання. MAX — максимальний рівень засобу для прання (рідкого чи порошкового).</p>
	 <p>Відділення для миючого засобу для фази прання. MAX — максимальний рівень засобу для прання (рідкого чи порошкового).</p>
	 <p>Відділення для рідких добавок (кондиціонер для тканини, крохмаль). <b>M</b> — максимальний рівень, до якого можна наливати рідкі добавки.</p>
	 <p>Відкидна кришка для порошкового чи рідкого миючого засобу.</p>

## 9.4 Рідкий або порошковий миючий засіб

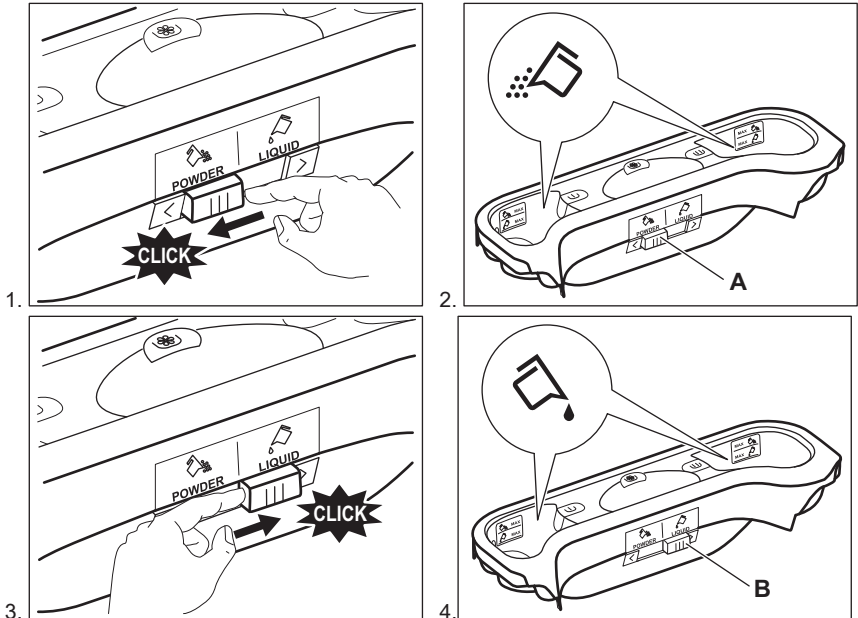

- Положення **A** для порошкового миючого засобу (заводська настройка).
- Положення **B** для рідкого миючого засобу.



### Коли використовується рідкий миючий засіб:

- Не користуйтеся гелевими чи густими рідкими миючими засобами;
- не наливайте рідину вище максимальної позначки.

## 9.5 Встановлення програми

1. Поверніть перемикач програм, щоб обрати бажану програму прання. Мигить індикатор кнопки Старт/Пауза .

На дисплеї відображається орієнтовна тривалість програми.

2. Щоб змінити температуру та/або швидкість віджимання, торкніться відповідних кнопок.
3. За бажанням встановіть одну або декілька опцій, торкнувшись відповідних кнопок. На дисплеї засвітаються відповідні індикатори, а задана інформація відповідно зміниться.



У випадку, якщо **не можливо** встановити бажану опцію, лунає звуковий сигнал і на дисплеї відображається

---.

## 9.6 Запуск програми

Торкніться кнопки Старт/Пауза , щоб розпочати виконання програми. Коли індикатор кнопки вимкнено або не мигить (напр., перемикач програм знаходиться у неправильному положенні), програму запустити неможливо.



Відповідний індикатор припинить блимати та почне світитися постійно. Програма запускається, і кришка блокується. На дисплеї відображається індикатор .



Протягом короткого часу, поки прилад наповнюється водою, може працювати зливний насос.





## 9.7 Запуск програми з функцією відкладеного запуску

1. Торкніться кнопки Отсрочка старта декілька разів, доки на дисплеї не відобразиться час, на який ви хочете відкласти запуск. На дисплеї індикатор показує .

2. Торкніться кнопки Старт/Пауза . Кришка приладу блокується і починається зворотний відлік часу до відкладеного пуску. На дисплеї відображається індикатор . Після закінчення зворотного відліку автоматично запускається програма.



## Скасування відкладеного пуску після початку зворотного відліку

Щоб скасувати відкладений пуск, виконайте наведені далі дії.

1. Торкніться кнопки Старт/Пауза , щоб перевести прилад у режим паузи. Блимає відповідний індикатор.
2. Торкніться кнопки Отсрочка старта декілька разів, доки на дисплеї не відобразиться , а індикатор  не згасне.
3. Торкніться кнопки Старт/Пауза , знову, щоб запустити програму негайно.

## Зміна відкладеного пуску після початку зворотного відліку

Щоб змінити відкладений пуск, виконайте наступні дії.

1. Торкніться кнопки Старт/Пауза , щоб перевести прилад у режим паузи. Блимає відповідний індикатор.
2. Торкніться кнопки Отсрочка старта декілька разів, доки на дисплеї не відобразиться час, на який ви хочете відкласти запуск.
3. Торкніться кнопки Старт/Пауза , знову, щоб розпочати новий зворотний відлік.

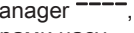

## 9.8 Визначення завантаження системою SensiCare

Після торкання кнопки Старт/Пауза 

1. Система SensiCare починає визначення ваги завантаженої білизни для розрахунку реальної тривалості програми. Під час цієї фази смужки Time Manager , розташовані під цифрами часу, відтворюють просту анімацію.
2. Приблизно через 15-20 хвилин смужки Time Manager зникають і відображається нова тривалість циклу.  
Прилад автоматично адаптує тривалість програми відповідно до завантаження для досягнення ідеальних результатів прання за мінімальний час.

## 9.9 Переривання програми та зміна опцій

Коли програма виконується, можна змінити **лише деякі** опції:

1. Торкніться кнопки Старт/Пауза . Блимає відповідний індикатор.
2. Змініть опції. Інформація на дисплеї змінюється відповідно.
3. Знову торкніться кнопки Старт/Пауза .

Програма прання продовжується.



## 9.10 Скасування програми, що виконується

1. Натисніть кнопку Вкл/Викл, щоб скасувати програму та вимкнути прилад.
2. Натисніть кнопку Вкл/Викл знову, щоб увімкнути прилад.

**i** Якщо функція системи SensiCare виконана, і прилад почав заповнюватися водою, нова програма починається **без повторення фази системи SensiCare**. Вода і миючий засіб не зливаються з метою уникнення марних витрат.

Існує також альтернативний спосіб скасування:

1. Поверніть перемикач у положення «Скинути» \*.
2. Зачекайте 1 секунду. На дисплеї



з'являється .

Тепер можна налаштувати нову програму прання.

## 9.11 Відкриття кришки — Додавання речей

**i** Якщо температура та рівень води в барабані занадто високі, а барабан досі обертається, відчиняти кришку не можна.

Під час виконання програми або протягом часу, на який відкладено запуск, кришка приладу заблокована. На дисплеї відображається індикатор .

1. Торкніться кнопки Старт/Пауза . Індикатор  починає блимати.
2. Зачекайте, доки індикатор блокування кришки  припинить блимати та згасне. Відкрийте кришку приладу і дверцята барабану. У разі необхідності додайте або вийміть речі. Закрийте

дверцята барабана і кришку.

Торкніться кнопки Старт/Пауза . Виконання програми або відкладеного запуску продовжиться.

## 9.12 Завершення програми

Після завершення програми прилад автоматично зупиняється. Лунає звуковий сигнал (якщо ця функція активна). На дисплеї відображається



Індикатор кнопки Старт/Пауза  згасає.

Кришка розблоковується, і індикатор  згасає.

1. Натисніть кнопку Вкл/Викл, щоб вимкнути прилад. Через п'ять хвилин після завершення програми прання функція енергозбереження автоматично вимикає прилад.





**i** При повторному ввімкненні приладу на дисплеї відображається кінець попередньої програми. Поверніть перемикач програм, щоб встановити новий цикл.

2. Вийміть білизну з приладу.
3. Переконайтеся в тому, що барабан порожній.
4. Залиште кришку та дозатор миючого засобу дещо відкритими, щоб запобігти появі плісняви й неприємних запахів.
5. Закрийте водопровідний кран.

## 9.13 Злив води після завершення циклу

Якщо обрано програму або функцію, після завершення якої вода залишається в баку після останнього полискання, програма завершилася, але:

- У зоні часу відображається , а на дисплеї — блокування кришки .

- Барабан обертається з рівномірними інтервалами для того, щоб запобігти появі складок на білизні.
  - Кришка залишається заблокованою.
  - Щоб відкрити кришку, необхідно злити воду.
1. За необхідності торкніться кнопки Отжим, щоб зменшити швидкість віджимання, запропоновану приладом.
  2. Натисніть кнопку Старт/Пауза.
    - Якщо встановлено Полоскання без зливу , прилад зливає воду та здійснює віджимання.
    - Якщо встановлено Тихо , прилад лише зливає воду.
- Індикатор опції Полоскання без зливу  і Тихо  зникає.
3. Після завершення програми та згасання індикатора блокування кришки  кришку можна відкрити.
  4. Натисніть кнопку Вкл/Выкл та утримуйте декілька секунд, щоб вимкнути прилад.

## 9.14 Режим очікування

Функція Stand-by (режим очікування) автоматично вимикає прилад для

зниження споживання електроенергії у наступних випадках.

- Ви не користуєтеся приладом протягом 5 хвилин. Натисніть кнопку Вкл/Выкл, щоб знову увімкнути прилад.
  - Через 5 хвилин після завершення програми прання. Натисніть кнопку Вкл/Выкл, щоб знову увімкнути прилад. На дисплеї відображається повідомлення про завершення останньої програми. Поверніть перемикач програм, щоб встановити новий цикл.
- Перемикач встановлено у положення «Скидання» \*, прилад автоматично вимикається через 30 секунд.



Якщо обрано програму або функцію, після завершення якої вода залишається в барабані, функція Stand-by **не вимикає** прилад, щоб нагадати вам про необхідність зливу води.

# 10. ПОРАДИ І РЕКОМЕНДАЦІЇ



## ПОПЕРЕДЖЕННЯ!

Див. розділи з інформацією щодо техніки безпеки.

### 10.1 Завантаження білизни

- Розподіліть білизну за типами: біла, кольорова, синтетика, делікатні вироби та вовна.
- Дотримуйтеся вказівок щодо прання, наведених на етикетках щодо догляду за одягом.
- Не періть білі та кольорові речі разом.
- Деякі кольорові речі можуть линяти під час першого прання. Рекомендується перші декілька разів прати їх окремо.

- Виверніть навиворіт багат шарові тканини, вовняні вироби й одяг із фарбованими зображеннями.
- Попередньо обробіть складні плями.
- Речі зі значними плямами періть зі спеціальним миючим засобом.
- Будьте обережні з фіранками. Зніміть усі гачки та покладіть фіранки в мішок для прання чи наволочку.
- Не періть білизну з непідшитими краями або розірвану білизну. Для прання дрібних та/або делікатних речей (таких як бюстгальтери на кісточках, ремені, колготки, шнурки, стрічки тощо) користуйтеся мішками для прання.
- Завантаження малої кількості білизни може спричинити

дисбаланс під час віджимання, що призводить до надмірної вібрації.

Якщо це відбувається:

- a. припиніть програму та відкрийте дверцята (див. розділ «Щоденне користування»);
  - b. вручну перерозподіліть білизну рівномірно в баку;
  - c. натисніть кнопку Старт/Пауза. Фаза віджимання продовжується.
- Наволочки застібніть на гудзики, застібніть «блискавки», гачки та кнопки. Застібніть реміні, зав'яжіть шнурки, стрічки та інші незакріплені елементи.
  - Спорожніть кишені та розправте речі.

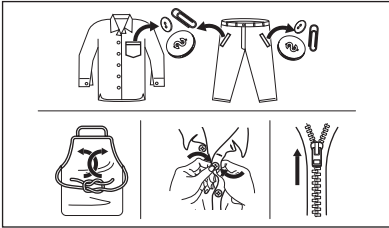

## 10.2 Стіякі плями

Води і миючого засобу недостатньо для видалення деяких плям.

Рекомендуємо обробляти ці плями перед тим, як завантажувати речі у прилад.

Можна користуватися спеціальними засобами для видалення плям. Користуйтеся спеціальним засобом для видалення плям, що застосовується для відповідного типу плям і тканини.

## 10.3 Миючі засоби та інші речовини

- Застосовуйте лише миючі засоби та речовини, призначені для використання у пральних машинах:
  - пральні порошки для всіх типів тканин, крім делікатних.
 Віддавайте перевагу порошковим миючим засобам, які містять відбілювач, для білої білизни та гігієнічної обробки

- рідкі миючі засоби, бажано для низькотемпературних програм прання (макс. 60°C) для всіх типів волокон або спеціально лише для вовни.
- Забороняється одночасно використовувати миючі засоби різних типів.
- Щоб зменшити навантаження на довкілля, використовуйте мінімально необхідну кількість миючого засобу.
- Дотримуйтесь інструкцій, наведених на упакуванні миючих засобів або речовин, не перевищуючи зазначеного максимального рівня (**MAX**).
- Використовуйте засоби, рекомендовані для відповідного типу та кольору тканини, температури програми та ступеня забруднення.

## 10.4 Екологічні рекомендації

- Для прання білизни із середнім ступенем забруднення встановлюйте програму без фази попереднього прання.
- Завжди запускайте програму прання з максимально дозволеним завантаженням білизни.
- Якщо плями попередньо оброблені або використовується засіб для видалення плям, встановіть програму з низькою температурою.
- Перевірте жорсткість води у вашому домі для використання правильної кількості миючого засобу. Див. розділ «Жорсткість води».

## 10.5 Жорсткість води

Якщо жорсткість води у вашій місцевості висока або середня, рекомендується користуватися пом'якшувачем води для пральних машин. У місцевостях із м'якою водою немає потреби використовувати пом'якшувач води.

Щоб дізнатися жорсткість води у вашій місцевості, зверніться до місцевої служби водопостачання.

Використовуйте належну кількість пом'якшувача води. Дотримуйтесь

інструкцій, наведених на упаковці цих засобів.

## 11. ДОГЛЯД ТА ЧИСТКА



### ПОПЕРЕДЖЕННЯ!

Див. розділи з інформацією щодо техніки безпеки.

### 11.1 Чищення зовнішніх поверхонь

Очищайте прилад лише м'яким милом і теплою водою. Витирайте насухо всі поверхні.



### УВАГА

Не використовуйте спирт, розчинники чи хімічні продукти.



### УВАГА

Не очищуйте металеві поверхні миючим засобом, який містить хлор.

### 11.2 Видалення Накипу



Якщо жорсткість води у вашій місцевості висока або середня, рекомендується користуватися засобом для видалення накипу для пральних машин.

Регулярно оглядайте барабан на предмет наявності накипу.

Звичайні миючі засоби вже містять речовини для пом'якшення води, але ми рекомендуємо час від часу виконувати цикл прання з порожнім барабаном та засобом для видалення накипу.



Завжди дотримуйтесь інструкцій, наведених на упаковці цих засобів.

### 11.3 Холосте прання

Часте та тривале використання програм із низькою температурою прання може призвести до відкладень

миючих засобів і ворсу, а також до росту бактерій усередині барабану й баку, що, в свою чергу, може спричиняти неприємний запах та цвіль. Для усунення таких відкладень та проведення очищення внутрішньої частини приладу регулярно (принаймні, один раз на місяць) здійснюйте холосте прання:



Зверніться до розділу «Очищення барабана».

### 11.4 Видалення Накипу



Якщо жорсткість води у вашій місцевості висока або середня, рекомендується користуватися засобом для видалення накипу для пральних машин.

Регулярно оглядайте барабан на предмет наявності накипу.

Звичайні миючі засоби вже містять речовини для пом'якшення води, але ми рекомендуємо час від часу виконувати цикл прання з порожнім барабаном та засобом для видалення накипу.



Завжди дотримуйтесь інструкцій, наведених на упаковці цих засобів.

### 11.5 Чищення барабана

Регулярно оглядайте барабан, щоб запобігати утворенню небажаних відкладень.

На барабані можуть утворитися відкладення іржі через іржавіння стороннього предмету, який потрапив з близькою під час прання, а також через користування водопровідною водою, що містить залізо

Очистіть барабан спеціальними засобами для нержавіючої сталі.

- i** Завжди дотримуйтесь інструкцій, наведених на упаковці цих засобів. Не чистіть барабан кислотомісними речовинами проти вапняних відкладень, а також засобами, що містять хлор чи залізо, і металевими мочалками.

Для ретельного очищення:

1. Вийміть усю білизну з барабана.
2. Запустіть програму Хлопок з найвищою температурою.
3. Додайте невелику кількість порошкового миючого засобу в барабан, аби вимити будь-які залишки засобів для очищення.

## 11.7 Очищення дозатора миючого засобу

1.

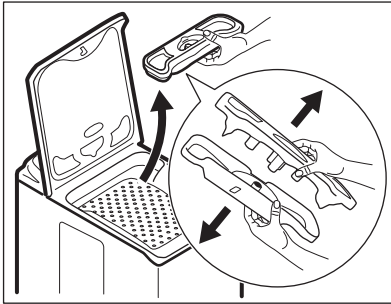

2.

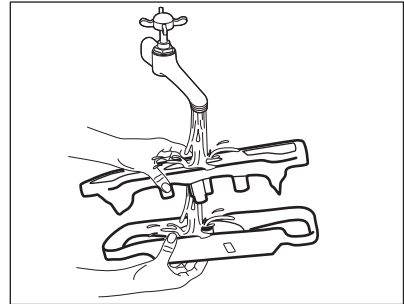

3.

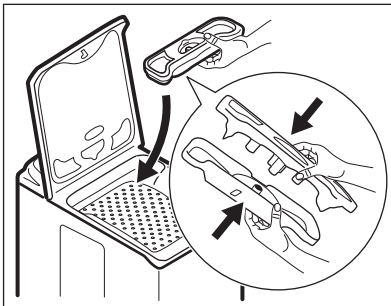

- i** Інколи наприкінці циклу дисплей може показувати символ . Це рекомендація щодо проведення очищення барабана. Після очищення барабана цей символ зникне.

## 11.6 Ущільнювач кришки

Регулярно оглядайте ущільнювач. Чистьте його за потреби, використовуючи миючий засіб з аміаком, щоб не подряпати поверхню ущільнювача.

- i** Завжди дотримуйтесь інструкцій, наведених на упаковці цих засобів.

## 11.8 Очищення впускного шланга та фільтра клапана

1.

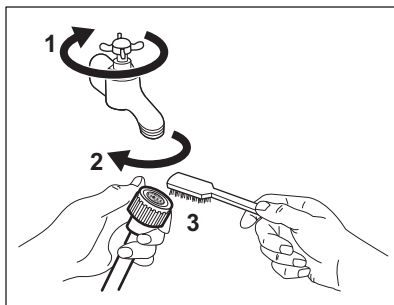

2.

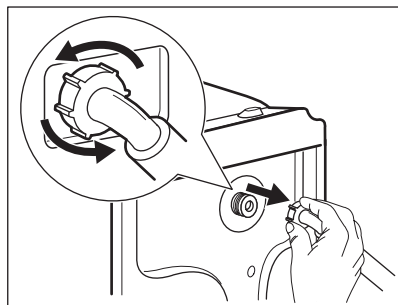

3.

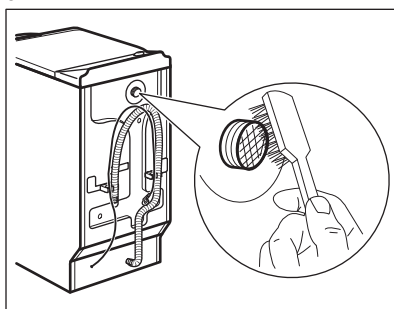

4.

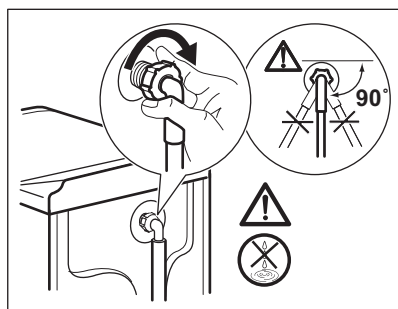

## 11.9 Очищення зливного фільтра

Регулярно перевіряйте зливний насос та переконайтеся, що він чистий.

Прочистьте зливний насос у наведених далі випадках.

- Прилад не зливає воду.
- Барабан не обертається.
- Під час роботи приладу чути незвичний шум через блокування зливного насоса.
- Дисплей показує код несправності E20



### ПОПЕРЕДЖЕННЯ!

- Від'єднайте вилку від розетки.
- Не знімайте фільтр під час роботи приладу.
- Не очищуйте зливний насос, якщо вода у приладі гаряча. Зачекайте, доки вода охолоне.

Під час витягання фільтра завжди тримайте поруч ганчірку, щоб витерти розливу воду.

Щоб прочистити насос виконайте наступні дії.

1.

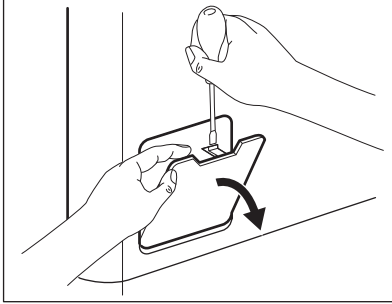

2.

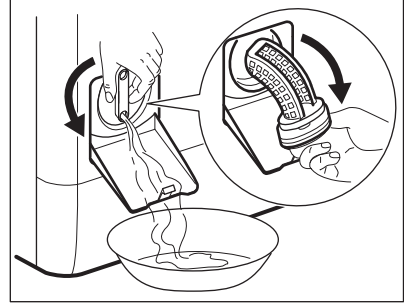

3.

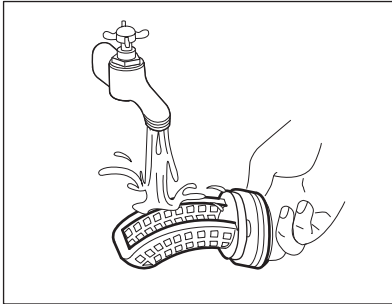

4.

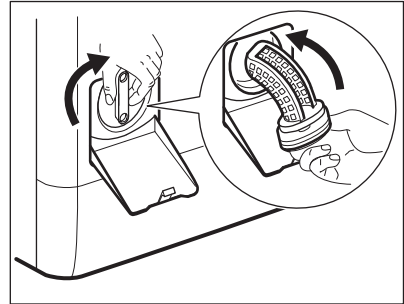

5.

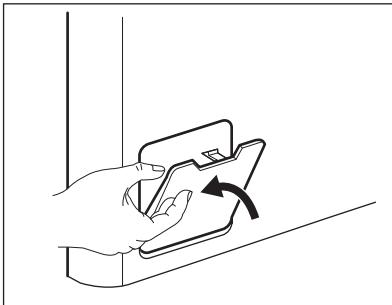

### 11.10 Екстрене зливання

Якщо прилад не зливає воду, виконайте процедуру, описану в розділі «Чищення зливного насосу». За необхідності почистіть насос.

Якщо ви зливаєте воду в екстремному порядку, потрібно знову ввімкнути систему зливання:

1. Додайте 2 літри води у відділення для основного прання миючого засобу.

2. Запустіть програму, щоб злити воду.

### 11.11 Небезпека дії морозу

Якщо прилад установлено в місці, де температура може досягати значень близько 0°C або падати нижче, злийте воду, що залишилась у впускному шлангу та зливному насосі.

1. Від'єднайте вилку від розетки.
2. Закрийте водопровідний кран.

3. Помістіть обидва кінці впускного шланга в будь-яку ємність та зачекайте, доки вода витече з нього.
4. Спорожніть зливний насос. Див. розділ «Процедура екстреного зливання».
5. Після того як зливний насос спорожниться, знову встановіть впускний шланг.

**ПОПЕРЕДЖЕННЯ!**

Переконайтеся в тому, що температура перевищує 0 °С, перш ніж знову використовувати прилад. Виробник не несе відповідальності за пошкодження, спричинені низькими температурами.

## 12. ПОКАЗНИКИ СПОЖИВАННЯ



Зазначені показники отримані в лабораторних умовах з відповідними стандартами. Фактичні значення залежать від різних факторів: кількості і типу білизни та температури навколишнього середовища. Тиск води, напруга у мережі електроживлення та температура води на вході також можуть впливати на тривалість програми прання.



Технічні специфікації можуть бути змінені без попереднього повідомлення для покращення якості продукту.



Функція Prosense може змінювати тривалість прання та показники споживання під час виконання програми прання. Для отримання детальної інформації, див. «Функція Prosense» в розділі «Щоденне користування».

Програми	Завантаження (кг)	Споживання електроенергії (кВт•г)	Споживання води (л)	Приблизна тривалість програми (хв)
Хлопок 60°C	6	1,10	56	180
Енергозберігаюча програма для бавовни 60°C <sup>1)</sup>	6	0,80	43	247
Хлопок 40°C	6	0,65	54	150
Синтетика 40°C	2,5	0,45	46	105
Тонкіє ткани 40°C	2,5	0,55	46	90



Програми	Завантаження (кг)	Споживання електроенергії (кВт·г)	Споживання води (л)	Приблизна тривалість програми (хв)
Шерсть 30°C	1	0,35	50	65

1) **Енергозберігаюча програма для бавовни.** Ця програма за температури 60°C із завантаженням 6 кг є еталонною програмою для даних про енергоспоживання відповідно до вимог ГОСТ Р МЕК 60456:2010.

Режим «Вимк.» (Вт)	0.48
Режим «Залиш. увімк.» (Вт)	0.48
Інформація, наведена в таблиці вище, відповідає положенню Європейської комісії 1015/2010, що впроваджує директиву 2009/125/ЕС.	

## 13. УСУНЕННЯ ПРОБЛЕМ



### ПОПЕРЕДЖЕННЯ!

Див. розділи з інформацією щодо техніки безпеки.

### 13.1 Вступ

Під час роботи прилад не запускається або зупиняється.

Спершу спробуйте знайти вирішення проблеми (див. наведену нижче таблицю). Якщо проблема повторюється, зверніться до авторизованого сервісного центру.



### ПОПЕРЕДЖЕННЯ!

Перш ніж виконувати будь-які перевірки, вимкніть прилад.

**При виникненні основних проблем, лунають звукові сигнали, на дисплеї відображається код попередження, і може постійно світитися кнопка Старт/Пауза .**

- **E<sub>NO</sub>** — нестабільний рівень напруги в мережі. Зачекайте, доки напруга не стабілізується.  
Дивись розділ «Проблема з живленням від мережі».
- **E<sub>9</sub> I** – відсутній зв'язок між електронними елементами приладу. Вимкніть і знову увімкніть прилад. Програма була не завершена належним чином або прилад зупинився занадто рано. Якщо код попередження з'являється знову, зверніться до авторизованого сервісного центру.
- **E<sub>FO</sub>** – працює пристрій, що запобігає переливанню води. Від'єднайте прилад від мережі і перекрийте водопровідний кран. Зверніться до авторизованого сервісного центру.
- **E<sub>10</sub>** – прилад не заповнюється водою належним чином. Після відповідної перевірки, увімкніть прилад знову, натиснувши кнопку Старт/Пауза ; прилад намагається відновити цикл. Якщо помилка не зникне, код попередження з'явиться знову.

- E20 – прилад не зливає воду.
- E40 – кришка приладу відкрита або закрита неправильно. Перевірте кришку!

## 13.2 Можливі несправності

Проблема	Можливе вирішення
Програма не активується.	<ul style="list-style-type: none"> <li>• Переконайтеся в тому, що вилку під'єднано до розетки.</li> <li>• Переконайтеся, що кришку приладу та дверцята барабана зачинено.</li> <li>• Переконайтеся в тому, що всі запобіжники на електричному щитку справні.</li> <li>• Переконайтеся в тому, що кнопку Старт/Пауза  натиснуто.</li> <li>• Якщо налаштовано відкладений запуск, скасуйте його або дочекайтеся завершення зворотного відліку.</li> <li>• Деактивуйте функцію захисту від доступу дітей, якщо її увімкнено.</li> <li>• Перевірте положення перемикача на обраній програмі.</li> </ul>
Прилад не заповнюється водою належним чином.	<ul style="list-style-type: none"> <li>• Переконайтеся в тому, що водопровідний кран відкрито.</li> <li>• Переконайтеся, що тиск води не є занадто низьким. Для отримання цієї інформації зверніться до місцевої водопровідної служби.</li> <li>• Переконайтеся в тому, що водопровідний кран не засмічено.</li> <li>• Переконайтеся, що впускний шланг не має пошкоджень, що він не перегнутий і не перекручений.</li> <li>• Переконайтеся в тому, що шланг подачі води під'єднано правильно.</li> <li>• Переконайтеся, що фільтр у впускному шлангу та фільтр клапана не засмічено. Див. розділ «Догляд та чистка».</li> </ul>
Прилад наповнюється водою та відразу її зливає	<ul style="list-style-type: none"> <li>• Переконайтеся в тому, що зливний шланг установлено правильно. Можливо, шланг розміщено занадто низько. Див. розділ «Інструкції з установки».</li> </ul>
Пристрій не зливає воду.	<ul style="list-style-type: none"> <li>• Переконайтеся, що зливний отвір не засмічено.</li> <li>• Переконайтеся в тому, що зливний шланг не перетиснутий і не перекручений.</li> <li>• Переконайтеся, що зливний фільтр не засмічено. У разі потреби очистьте фільтр. Див. розділ «Догляд та чистка».</li> <li>• Переконайтеся в тому, що зливний шланг під'єднано правильно.</li> <li>• Установіть програму зливу, якщо було обрано програму без цієї фази.</li> <li>• Установіть програму зливу, якщо було обрано функцію, після виконання якої вода залишається в баку.</li> </ul>

Проблема	Можливе вирішення
Фаза віджимання не виконується, або цикл прання триває довше, ніж звичайно.	<ul style="list-style-type: none"> <li>• Установіть програму віджимання.</li> <li>• Переконайтеся, що зливний фільтр не засмічено. У разі потреби очистьте фільтр. Див. розділ «Догляд та чистка».</li> <li>• Розподіліть речі в баку вручну та повторно запустіть фазу віджимання. Ця несправність може бути викликана нерівномірним розподілом білизни.</li> </ul>
Вода на підлозі.	<ul style="list-style-type: none"> <li>• Переконайтеся в тому, що муфти водопровідних шлангів затягнуті належним чином, а протікання відсутні.</li> <li>• Переконайтеся в тому, що впускний і зливний шланги не мають пошкоджень.</li> <li>• Переконайтеся в тому, що використовується належна кількість відповідного миючого засобу.</li> </ul>
Забороняється відкрити кришку приладу.	<ul style="list-style-type: none"> <li>• Переконайтеся, що не було обрано програму прання, по закінченні якої вода залишається в барабані.</li> <li>• Переконайтеся, що програма прання завершена.</li> <li>• Налаштуйте програму зливання або віджимання, якщо в барабані залишилася вода.</li> <li>• Переконайтеся, що прилад отримує електроживлення.</li> <li>• Ця проблема може бути викликана несправністю приладу. Зверніться до авторизованого сервісного центру.</li> </ul>
Прилад видає незвичайний шум та вібрує.	<ul style="list-style-type: none"> <li>• Переконайтеся в тому, що прилад вирівняно належним чином. Див. розділ «Інструкції з установки».</li> <li>• Переконайтеся в тому, що пакувальні матеріали та транспортувальні болти видалено. Див. розділ «Інструкції з установки».</li> <li>• Додайте більше білизни в барабан. Можливо, кількості завантаженої білизни недостатньо.</li> </ul>
Тривалість програми збільшується або зменшується під час виконання програми.	<ul style="list-style-type: none"> <li>• Функція SensiCare System може регулювати тривалість програми відповідно до типу та обсягу білизни. Див. пункт «Визначення завантаження SensiCare System» у розділі «Щоденне користування».</li> </ul>
Результати прання незадовільні.	<ul style="list-style-type: none"> <li>• Збільште кількість миючого засобу або використовуйте інший миючий засіб.</li> <li>• Перш ніж починати прання, обробляйте стійкі плями спеціальними плямовивідниками.</li> <li>• Переконайтеся в тому, що налаштовано належну температуру.</li> <li>• Зменште кількість завантаженої білизни.</li> </ul>
Занадто велика кількість піни в барабані під час циклу прання.	<ul style="list-style-type: none"> <li>• Зменште кількість миючого засобу.</li> </ul>

Проблема	Можливе вирішення
Після завершення циклу прання в лотку дозатора миючого засобу є залишки миючого засобу.	<ul style="list-style-type: none"> <li>• Переконайтеся, що клапан знаходиться у правильному положенні.</li> <li>• Переконайтеся, що ви використовували дозатор миючого засобу відповідно до вказівок, наведених у цій інструкції з експлуатації.</li> </ul>

Після перевірки ввімкніть прилад. Виконання програми продовжиться з того моменту, коли її було перервано.

Якщо проблема з'являється знову, зверніться до авторизованого сервісного центру. Якщо з'являються інші коди помилок, вимкніть та увімкніть прилад. Якщо проблема повторюється, зверніться до авторизованого сервісного центру.

## 14. ТЕХНІЧНІ ДАНІ

Розмір	Ширина/ Висота/ Глибина/ Загальна глибина	400 мм / 890 мм / 600 мм / 600 мм
Під'єднання до електромережі	Напруга Загальна потужність Запобіжник Частота	230 В 2200 Вт 10 А 50 Гц
Рівень захисту від проникнення твердих часток і вологи, що забезпечується захисним кожухом, за винятком випадків, коли низьковольтне обладнання не має захисту від вологи		IPX4
Тиск у мережі водопостачання	Мінімальний Максимальний	0,5 бар (0,05 МПа) 8 бар (0,8 МПа)
Водопостачання <sup>1)</sup>		Холодна вода
Максимальне навантаження	Бавовна	6 кг
Клас енергоефективності		A+++
Швидкість віджимання	Максимальна швидкість віджимання	1151 об/хв

<sup>1)</sup> Під'єднайте впускний шланг до водопровідного крана з різьбою 3/4" .

## 15. ПРОБЛЕМА З ЖИВЛЕННЯМ ВІД МЕРЕЖІ

У разі короткочасної або тривалої перерви електропостачання пральна машина припиняє роботу, особливо коли навантаження на електричну мережу перевищує максимальне номінальне навантаження — 2000 Вт. Це може призвести до зменшення

напруги живлення нижче допустимого значення — 185 В.

У разі такої перерви, в більшості випадків, необхідно лише дочекатися відновлення напруги живлення.

- i** Щоб уникнути цих перерв, рекомендуємо наступне:
- Використовувати пральну машину, коли електричну мережу не перевантажено (наприклад, вночі).
  - Переконайтеся в тому, що не ввімкнено інші електроприлади.

## 16. ЕКСПРЕС-ДОВІДНИКИ

### 16.1 Щоденне використання

Вставте вилку в розетку.

Відкрийте водопровідний кран.

Завантажте білизну.

Додайте миючий засіб та інші засоби для білизни у відповідне відділення дозатора миючих засобів.

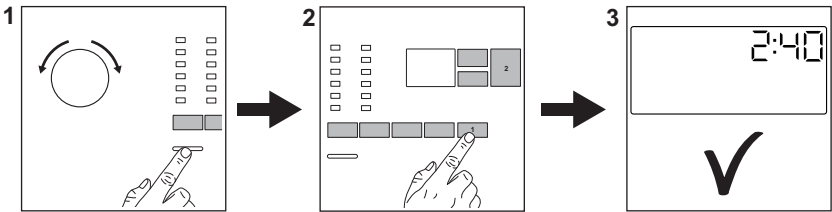

1. Натисніть кнопку **Вкл/Викл**, щоб увімкнути прилад. Поверніть перемикач програм на бажану програму.
2. Встановіть бажані опції (1) за допомогою відповідних сенсорних кнопок. Щоб розпочати програму, торкніться кнопки **Старт/Пауза** ▷|| (2).

3. Прилад починає роботу. Після завершення програми вийміть білизну.



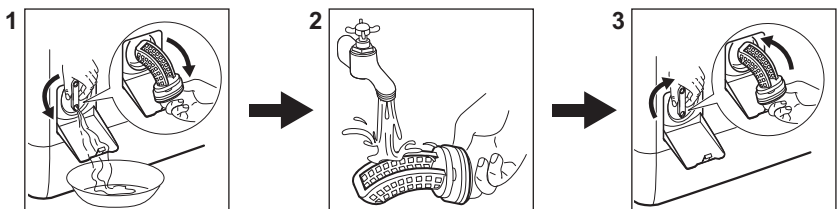

Натисніть кнопку **Вкл/Викл**, щоб вимкнути прилад.

### 16.2 Очищення фільтра зливного насоса



Регулярно очищуйте фільтр і, особливо, якщо на дисплеї з'являється код попередження **E20**.

### 16.3 Програми

Програми	Завантаження	Опис виробу
<b>Хлопок</b>	6 кг	Білі і кольорові бавовняні речі.
 <b>Хлопок Еко</b>	6 кг	Білі і кольорові бавовняні речі. Стандартні програми для показників споживання, зазначених на ярлику щодо енергоспоживання.
<b>Синтетика</b>	2,5 кг	Вироби з синтетичних або змішаних тканин.
<b>Тонкие ткани</b>	2,5 кг	Вироби з делікатних тканин, наприклад акрилу, віскози чи поліестеру.
<b>Выстрая 14 мин</b>	1,5 кг	Синтетичні та змішані тканини. Речі з низьким рівнем забруднення і вироби, які потрібно лише освіжити.
<b>Полоскание</b>	6 кг	Усі типи тканин, крім виробів з вовни і делікатних тканин. Програма для полоскання і віджимання.
<b>Отжим/Слив</b>	6 кг	Усі типи тканин, крім виробів з вовни і делікатних тканин. Програма для віджимання білизни і зливання води.
 <b>Анти-Аллергия</b>	6 кг	Білі бавовняні речі. Ця програма допомагає усунути мікроби та бактерії.
<b>Пуховики</b>	2 кг	Одна синтетична ковдра, одяг з підкладкою, пухові ковдри, пухові куртки.
 <b>Шелк</b>	1 кг	Спеціальна програма для виробів з шовкових і змішаних синтетичних тканин.
 <b>Шерсть</b>	1 кг	Вироби з вовни, призначені для прання в пральних машинах, а також вироби з вовни та делікатних тканин, придатні для ручного прання.
<b>Спорт</b>	2,5 кг	Спортивний одяг.
 <b>Куртки</b>	2 кг <sup>1)</sup> 1 кг <sup>2)</sup>	Сучасний верхній спортивний одяг.
<b>Деним</b>	3 кг	Джинсовий одяг.

1) Програма прання.

2) Програма прання та фаза відновлення водовідштовхуючих властивостей.

## 17. ОХОРОНА ДОВКІЛЛЯ

Здавайте на повторну переробку матеріали, позначені відповідним символом . Викидайте упаковку у відповідні контейнери для вторинної сировини. Допоможіть захистити навколишнє середовище та здоров'я інших людей і забезпечити вторинну переробку електричних і електронних

приладів. Не викидайте прилади, позначені відповідним символом , разом з іншим домашнім сміттям. Поверніть продукт до заводу із вторинної переробки у вашій місцевості або зверніться до місцевих муніципальних органів влади.

[www.electrolux.com/shop](http://www.electrolux.com/shop)



192926890-A-232019

