

gorenje

BM251SG2BG - 738323

BM251SG2WG - 738324

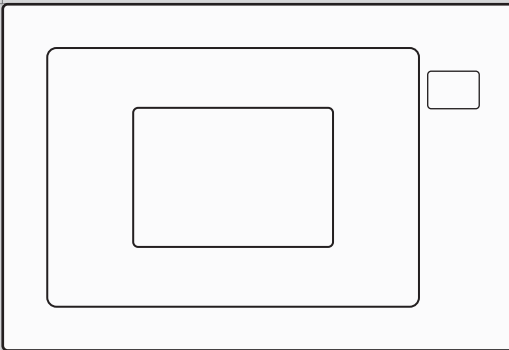

www.gorenje.com

Инструкции за употреба / Микровълновата фурна (BG).....	3
Udhëzime për përdorim / Furrë mikrovalore (SQ).....	33
Инструкция по експлуатации / микроволновая печь (RU).....	62
Microwave пештері (KZ).....	91
Instrukcja obsługi / Kuchenka mikrofalowa (PL).....	120
Kasutusjuhend / mikrolaineahi (EE).....	149
Naudojimo instrukcija / Mikrobangų krosnelė (LT).....	178
Lietošanas instrukcija / Mikroviļņu krāsns (LV).....	207

УВАЖАЕМИ КЛИЕНТИ

Благодарим ви за покупката. Вярваме, че скоро ще се убедите, че наистина може да разчитате на нашите продукти. За да бъде ползването на уреда по-лесно, прилагаме това обстойно ръководство за употреба.

Ръководството ще ви помогне да опознаете вашия нов уред. Прочетете го внимателно, преди да използвате уреда за първи път.

При всички случаи се уверете, че уредът ви е доставен без нанесени щети. Ако откриете щети вследствие на транспортирането, свържете се с вашия търговски представител или регионалния склад, от който е доставен продуктът. Ще намерите телефона на касовата бележка или в протокола за доставка.



Пожелаваме ви приятни мигове с вашия нов домакински уред.

Уредът е само за домашна употреба на закрито, за претопляне на храни и напитки чрез електромагнитна енергия.

ИНСТРУКЦИИ ЗА УПОТРЕБА

Прочетете внимателно инструкциите и ги запазете за бъдещи справки.

Тези инструкции са предназначени за потребителя. Те описват уреда и как да го ползвате. Инструкциите се отнасят до различни видове уреди, затова може да откриете описания на функции, които не се отнасят до вашия уред.

ПРЕДПАЗНИ МЕРКИ ЗА ИЗБЯГВАНЕ НА ВЪЗМОЖНО ИЗЛАГАНЕ НА ПРЕКОМЕРНА МИКРОВЪЛНОВА ЕНЕРГИЯ

1. Не се опитвайте да работите с тази фурна с отворена врата, тъй като това може да доведе до вредно излагане на микровълнова енергия. Важно е да не чупите или ремонтирате предпазните ключалки.
2. Не поставяйте предмети между предната страна на фурната и вратата и не допускате натрупване на замърсявания или остатъци от почистващ препарат върху уплътняващите повърхности.
3. **ПРЕДУПРЕЖДЕНИЕ:** Ако вратата или уплътненията на вратата са повредени, фурната не трябва да се ползва, докато не бъде ремонтирана от компетентно лице.

ДОПЪЛНЕНИЕ

Ако уредът не се поддържа чист и в добро състояние, неговата повърхност може да се повреди, а това ще съкрати експлоатационния му живот и може да доведе до опасна ситуация.

ПРЕДУПРЕЖДЕНИЕ

За да намалите риска от пожар, токов удар, наранявания или излагане на прекомерна микровълнова енергия, когато използвате уреда, спазвайте основните предпазни мерки, включително следните:

- Прочетете и следвайте инструкциите в раздел „ПРЕДПАЗНИ МЕРКИ ЗА ИЗБЯГВАНЕ НА ВЪЗМОЖНО ИЗЛАГАНЕ НА ПРЕКОМЕРНА МИКРОВЪЛНОВА ЕНЕРГИЯ“.
- Този уред може да бъде използван от деца, навършили 8-годишна възраст или по-големи, както и от лица с намалени физически, сетивни или умствени способности или без опит и познания за работа с уреда, само ако са под наблюдение или са инструктирани за безопасната му употреба и са наясно с евентуалните опасности. Не позволявайте на деца да си играят с уреда. Почистването и поддръжката не трябва да се извършват от деца без наблюдение от възрастен.
- Дръжте уреда и неговия кабел далеч от деца под 8-годишна възраст.
- Ако хранващият кабел е повреден, той трябва да бъде сменен от производителя, негов упълномощен сервиз или квалифициран техник, за да се избегне всякаква опасност.
- **ПРЕДУПРЕЖДЕНИЕ:** Уверете се, че уредът е изключен, преди да смените крушката, за да избегнете опасността от токов удар.

- **ПРЕДУПРЕЖДЕНИЕ:** Опасно е за всички освен компетентните лица да извършват сервизни или ремонтни дейности, които включват отваряне на капака, осигуряващ защита срещу излагане на микровълнова енергия.
- **ПРЕДУПРЕЖДЕНИЕ:** Течности и други храни не трябва да се нагряват в запечатани опаковки, тъй като може да избухнат.
- Не оставяйте фурната без надзор, когато подгрявате храна в пластмасови или хартиени опаковки, поради опасност от запалването им.
- Използвайте само кухненски съдове, които са подходящи за ползване в микровълнови фурни.
- Ако от уреда излиза дим, изключете или извадете щепсела от контакта и дръжте вратата затворена, за да задушите пламъците.
- Нагряването на напитки в микровълнова фурна може да доведе до отложено внезапно завирание, затова внимавайте, като боравите със съда.
- Съдържанието на бутилки и бурканчета с бебешка храна трябва да бъде разклатено или разбъркано, а температурата да бъде проверявана преди консумация, за да се избегнат изгаряния.
- Яйца с черупка и цели твърдо сварени яйца не трябва да се нагряват в микровълнови фурни, тъй като могат да избухнат, дори след като нагряването е приключило.
- Фурната трябва да се почиства редовно и всички остатъци от храна да се отстраняват.
- Ако фурната не се поддържа чиста, това може да доведе до повреда на повърхностите, което може

да съкрати живота на уреда и да доведе до опасна ситуация.

- Използвайте само температурна сонда, препоръчана за употреба с тази фурна. (за фурни, снабдени със съоръжение за използване на температурна сонда.)
- Уредът трябва да се ползва с отворена декоративна врата. (за фурни с декоративна врата.)
- Този уред е предназначен за ползване в домакинството и други подобни приложения като:
 - кухненски зони за персонала в магазини, офиси и други работни среди;
 - хотели, мотели и други среди от жилищен тип;
 - селскостопански сгради;
 - места за настаняване от типа „нощувка и закуска“.
- Микровълновата фурна е предназначена за затопляне на храни и напитки. Сушенето на храни или дрехи и нагряването на затоплящи подложки, чехли, гъби, влажни кърпи и други подобни може да доведе до риск от нараняване, запалване или пожар.
- Метални съдове за храни и напитки не са разрешени за използване в микровълновата фурна.
- Уредът не трябва да се почиства с пароструйка.
- Уредът не трябва да се инсталира зад декоративна врата, за да се избегне прегряване. (Това не е приложимо за уреди с декоративна врата.)
- Микровълновата фурна е предназначена за вграждане.
- Внимавайте да не разместите въртящата се основа, когато изваждате съдове от уреда. (За фиксирани

и вградени уреди, които се използват на височина, равна или по-голяма от 900 мм над пода и които имат подвижни въртящи се основи. (Това не е приложимо за уреди с хоризонтална долна врата на панти.)

- Използването на парочистачка е забранено.
- Повърхността на чекмеджето за съхранение може да се нагорещи.
- Не използвайте груби, абразивни почистващи препарати или остри метални шпатули за почистване на стъклената врата на фурната, тъй като те могат да надраскат повърхността, а това да доведе до счупване на стъклото.
- **ПРЕДУПРЕЖДЕНИЕ:** Уредът и достъпните му части се нагорещават по време на употреба. Внимавайте да не докоснете нагревателните елементи. Децата под 8-годишна възраст трябва да бъдат държани далеч от уреда, освен ако не са наблюдавани непрекъснато.
- По време на употреба уредът се нагорещява. Внимавайте да не докоснете нагревателните елементи във фурната.
- **ПРЕДУПРЕЖДЕНИЕ:** Достъпните части могат да се нагорещят по време на употреба. Дръжте малките деца далеч от уреда.
- **ПРЕДУПРЕЖДЕНИЕ:** Когато уредът работи в комбиниран режим, децата трябва да ползват фурната само под наблюдение от възрастен заради генерираните температури.

**ПРОЧЕТЕТЕ ВНИМАТЕЛНО И ЗАПАЗЕТЕ
ЗА БЪДЕЩИ СПРАВКИ**

ЗА ДА НАМАЛИТЕ РИСКА ОТ НАРАНЯВАНЕ НА ХОРА ЗАЗЕМЯВАЩА ИНСТАЛАЦИЯ

ОПАСНОСТ

Опасност от токов удар

Докосването на някои от вътрешните компоненти може да причини сериозно нараняване или смърт. Не разглобявайте уреда.

ПРЕДУПРЕЖДЕНИЕ

Опасност от токов удар

Неправилното използване на заземяването може да доведе до токов удар. Не включвайте в контакт, докато уредът не бъде правилно монтиран и заземен.

Този уред трябва да бъде заземен. В случай на електрическо късо съединение заземяването намалява риска от токов удар, като осигурява отвеждане на електрическия ток.

Уредът е оборудван с кабел със заземяващ проводник и заземяващ щепсел. Щепселът трябва да бъде включен в правилно инсталиран и заземен контакт.

Консултирайте се с квалифициран електротехник или сервизен техник, ако не сте разбрали напълно инструкциите за заземяване или имате съмнения за това дали уредът е правилно заземен.

Ако е необходимо да използвате удължител, използвайте само 3-проводен кабел.

1. Предоставен е къс захранващ кабел, за да се намалят рисковете, произтичащи от заплитането или препъването в по-дълъг кабел.

2. Ако се използва дълъг кабел или удължител:
 - 1). Отбелязаната електрическа мощност на кабела или удължителя трябва да бъде поне толкова голяма, колкото електрическата мощност на уреда.
 - 2). Удължителят трябва да бъде заземяващ 3-проводен кабел.
 - 3). Дългият кабел трябва да бъде разположен така, че да не виси от плота или масата, където може да бъде изтеглен от деца или да се препънете неволно в него.

ПОЧИСТВАНЕ

Уверете се, че сте изключили уреда от електрическата мрежа.

- Почиствайте вътрешността на фурната след използване с леко навлажнена кърпа.
- Почиствайте аксесоарите по обичайния начин със сапунена вода.
- Когато са замърсени, рамката на вратата, уплътнението и съседните части трябва да се почистват внимателно с влажна кърпа.
- Не използвайте груби, абразивни почистващи препарати или остри метални шпатули за почистване на стъклената врата на фурната, тъй като те могат да надраскат повърхността, а това да доведе до счупване на стъклото.
- Съвет за почистване --- За по-лесно почистване на стените на вътрешността на уреда, до които може да се докосне приготвяната храна: Поставете половин лимон в купа, добавете 300 мл вода и загрейте на 100% микровълнова мощност за 10 минути. Почистете фурната с мека, суха кърпа.

ВНИМАНИЕ

Опасност от нараняване

Опасно е за всички освен компетентните лица да извършват сервизни или ремонтни дейности, които включват отваряне на капака, осигуряващ защита срещу излагане на микровълнова енергия.

Вижте инструкциите в раздел „Материали, които можете да използвате в микровълнова фурна и материали, които не трябва да използвате в микровълнова фурна”. Възможно е да има някои неметални съдове, които не са безопасни за използване за микровълнова фурна. Ако се съмнявате, тествайте въпросния съд, като следвате процедурата по-долу.

Тест на съда:

- Напълнете съд, подходящ за ползване в микровълнова фурна, с 1 чаша студена вода (250 мл) заедно с въпросния съд.
- Загрейте за 1 минута на максимална мощност.
- Внимателно проверете съда. Ако празният съд е топъл, не го използвайте в микровълнова фурна.
- Не превишавайте 1 минута време за готвене.

Материали, които можете да използвате в микровълнова фурна

Съдове	Забележки
Съдове от пирокерамичен материал за запичане	Следвайте инструкциите на производителя. Дъното на съда трябва да бъде най-малко 5 мм над въртящата се основа. Неправилното използване може да доведе до счупване на въртящата се основа.
Съдове за сервиране	Само такива, подходящи за използване в микровълнова фурна. Следвайте инструкциите на производителя. Не използвайте напукани или нащърбени съдове.
Съглени буркани	Винаги сваляйте капака. Използвайте само за леко затопляне на храната. Повечето съглени буркани не са устойчиви на топлина и могат да се счупят.
Съглени съдове	Само термоустойчиви съглени съдове. Уверете се, че съдовете нямат метални декоративни елементи. Не използвайте напукани или нащърбени съдове.
Пликове за печене във фурна	Следвайте инструкциите на производителя. Не затваряйте с метална връзка. Направете прорези, за да позволите излизане на парата.
Хартиени чинии и чаши	Използвайте само за краткосрочно готвене/затопляне. Не оставяйте фурната без надзор по време на готвене.
Хартиени кърпи	Използвайте за покриване на храни за претопляне и абсорбиране на мазнината. Използвайте с надзор само за краткосрочно готвене.
Пергаментова хартия	Използвайте като капак, за да предотвратите разпльскване или увийте за задушаване на пара.
Пластмасови съдове	Само такива, подходящи за използване в микровълнова фурна. Следвайте инструкциите на производителя. Трябва да имат обозначение „подходящи за ползване в микровълнова фурна“. Някои пластмасови опаковки омокват, тъй като храната вътре се нагорещява. „Торбички за варене“ и плътни затворени найлонови торбички трябва да бъдат прорязани, продупчени или с отвори, както е указано на опаковката.
Полиетиленово фолио	Само такова, подходящо за използване в микровълнова фурна. Използвайте, за да покриете храната по време на готвене, за да запазите влагата. Не позволявайте на полиетиленовото фолио да докосва храната.
Термометри	Само такива, подходящи за микровълнова фурна (термометри за месо и сладкиши).
Восъчна хартия	Използвайте като капак, за да предотвратите разпльскване и за задържане на влагата.

Материали, които не трябва да се използват в микровълнова фурна

Съдове	Забележки
Алуминиеви тави	Могат да се изкривят. Прехвърлете храната в съд, подходящ за готвене в микровълнова фурна.
Картонени кутии за храна с метални дръжки	Могат да причинят деформация на съда. Прехвърлете храната в съд, подходящ за готвене в микровълнова фурна.
Метални съдове или съдове с метални ръбове	Металът екранира храната от микровълновата енергия. Металните ръбове могат да причинят деформация на съда.
Метални връзки	Могат да причинят деформация на съда и пожар във фурната.
Хартиени пликосе	Могат да причинят пожар във фурната.
Пенопластмаса	Пенопластмасата може да стопи или замърси течността вътре, когато е изложена на висока температура.
Дървени съдове	Дървените съдове ще изсъхнат, когато се използват в микровълнова фурна и могат да се счепят или напукат.

Наименования на частите и аксесоарите на фурната

Извадете фурната и всички материали от кашона и от вътрешността на фурната.

Вашата фурна разполага със следните аксесоари:



Съклен поднос



Пръстен на въртящата се основа



Ръководство за употреба



Вал на въртящата се основа



Скара за грил (Не може да се използва с микровълновата функция и трябва да се постави върху съкления поднос)

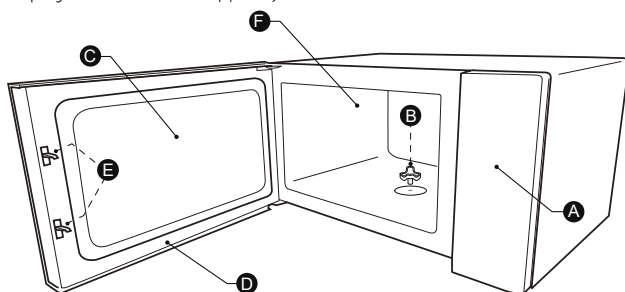

A) Контролен панел

B) Вал на въртящата се основа

C) Прозорец за наблюдение

D) Врата

E) Система за безопасно заключване

F) Вътрешност на фурната

МОНТАЖ НА ВЪРТЯЩАТА СЕ ОСНОВА

Почистете вътрешността на фурната и поставете въртящата се основа на мястото ѝ. Когато монтирате уреда за първи път, отстранете всички опаковъчни и транспортни ленти от вала на въртящата се основа. Преди да използвате уреда за първи път, трябва да поставите въртящата се основа правилно на мястото ѝ. Трябва да почистите вътрешността на фурната и аксесоарите.

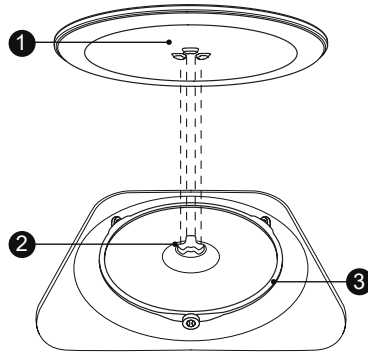

Как да поставите въртящата се основа:

1. Поставете пръстена на въртящата се основа ③ във вдлъбнатината на вътрешността на фурната.
2. Поставете стъкления поднос ① върху пръстена на въртящата се основа ③. Поставете повдигнатите, извити линии в центъра на дъното на стъкления поднос между трите спици на вала. Уверете се, че стъкленият поднос ① е захванат във вала на въртящата се основа ② в центъра на дъното на вътрешността на фурната. Ролките на вала трябва да влязат вътре в долния ръб на въртящата се основа.

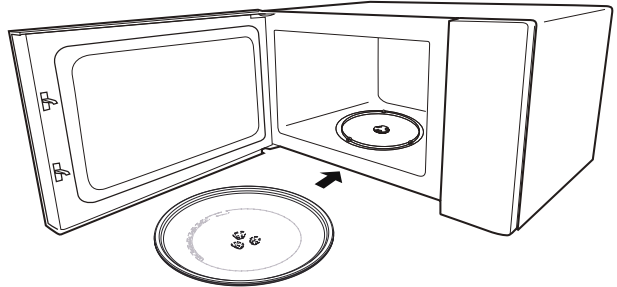





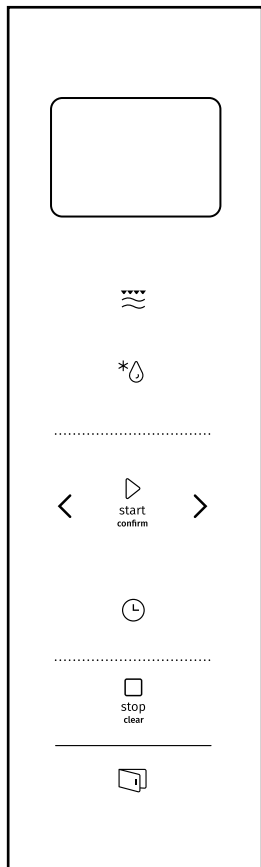

Бележка:

1. Никога не ползвайте уреда без въртящата се основа. Уверете се, че е закрепена правилно. Стъкленият поднос може да се върти по посока на часовниковата стрелка или обратно.
2. Никога не поставяйте стъкления поднос на обратно. Стъкленият поднос винаги трябва да се движи свободно.
3. И стъкленият поднос, и пръстенът на въртящата се основа трябва винаги да се използват по време на готвене.
4. Храната и съдовете с храна винаги трябва да се поставят върху стъкления поднос.
5. Никога не ограничавайте движението на въртящата се основа.
6. Ако стъкленият поднос или пръстенът се напука или счупи, свържете се с най-близкия оторизиран сервизен център.

Контролен панел



	Микровълни / Грил / Комбинирано
	Тегло / Време за размразяване
	Кухненски таймер / Часовник
	Спиране/ Изчистване
	Стартиране/ +30 сек./ Потвърждаване
	Електрическа врата

Инструкции за работа

1. Сверяване на часовника

След включване на микровълновата фурна в електрическата мрежа на дисплея ще се изведе индикацията „0:00“ и ще прозвучи еднократно звуков сигнал.

- 1). Натиснете два пъти бутона „Кухненски таймер/Часовник“, за да изберете функцията Часовник. Часът ще мига.
- 2). Натиснете „<“ или „>“, за да зададете часа. Въведеното число трябва да бъде в диапазона 0--23.
- 3). Натиснете бутона „Кухненски таймер/Часовник“, минутите ще мигат.
- 4). Завъртете „<“ или „>“, за да зададете минутите. Въведеното число трябва да бъде в диапазона 0--59.
- 5). Натиснете бутона „Кухненски таймер/Часовник“, за да завършите настройката. „:“ ще мига и часът ще свети.

Бележка:

- 1). Ако часовникът не бъде сверен, той няма да работи при подадено захранване.
- 2). По време на сверяване на часовника, ако не натиснете бутона „Кухненски таймер/Часовник“ в рамките на 1 минута, фурната ще се върне автоматично в предишното си състояние.

2. Готвене с микровълновата фурна

Натиснете еднократно бутона „Микровълни/Грил/Комбинирано“, на екрана ще се изведе „800W“. Натиснете неколkokратно „Микровълни/Грил/Комбинирано“ или натиснете „<“ или „>“, за да изберете желаната от вас мощност. „900W“, „720W“, „450W“, „270W“, „90W“, „G“, „C-1“ или „C-2“ ще се извеждат с всяко следващо натискане. След това натиснете бутона „Стартиране/+30 сек./Потвърждаване“, за да потвърдите, и натиснете „<“ или „>“, за да зададете времето за готвене от 0:05 до 95:00. Натиснете отново „Стартиране/+30 сек./Потвърждаване“, за да стартирате готвенето.

Пример: Ако искате да използвате 80% микровълнова мощност за готвене в продължение на 20 минути, можете да работите с фурната, като следвате следните стъпки.

- 1). Натиснете еднократно бутона „Микровълни/Грил/Комбинирано“, на екрана ще се изведе „900W“.
- 2). Натиснете отново „Микровълни/Грил/Комбинирано“ или натиснете „<“ или „>“, за да изберете 80% микровълнова мощност.
- 3). Натиснете „Стартиране/+30 сек./Потвърждаване“, за

да потвърдите и на дисплея ще се изведе „720W“.

- 4). Натиснете „<“ или „>“, за да зададете времето за готвене, докато се изведе индикацията „20:00“.
- 5). Натиснете бутона „Стартиране/+30 сек./ Потвърждаване“, за да стартирате готвенето.

Бележка: Стойностите на стъпките за времето за настройка на кодиращия превключвател са следните:

0---1 мин.	: 5 секунди
1---5 мин.	: 10 секунди
5---10 мин.	: 30 секунди
10---30 мин.	: 1 минута
30---95 мин.	: 5 минути

Ред	Извеждане	Микровълнова мощност	Мощност на грила
1	900W	100%	
2	720W	80%	
3	450W	50%	
4	270W	30%	
5	90W	10%	
6	G	0%	100%
7	C-1	55%	45%
8	C-2	36%	64%

3. Готвене на грил или комбинирано

Натиснете еднократно бутона „Микровълни/Грил/Комбинирано“, на дисплея ще се изведе „900W“.

Натиснете неколкократно бутона „Микровълни/Грил/Комбинирано“ или натиснете „<“ или „>“, за да изберете желаната от вас мощност и „900W“, „720W“, „450W“, „270W“, „90W“, „G“, „C-1“ или „C-2“ ще се изведат на дисплея със всяко следващо натискане.

След това натиснете бутона „Стартиране/+30 сек./Потвърждаване“, за да потвърдите и натиснете „<“ или „>“, за да зададете времето за готвене от 0:05 до 95:00. Натиснете отново бутона „Стартиране/+30 сек./Потвърждаване“, за да стартирате готвенето.

Пример: Ако искате да използвате 55% микровълнова мощност и 45% грил мощност (C-1) за готвене в продължение на 10 минути, можете да работите с фурната, като следвате следните стъпки.

- 1). Натиснете еднократно бутона „Микровълни/Грил/Комбинирано“, на екрана ще се изведе „900W“.

- 2). Натиснете неколкократно бутона „Микровълни/Грил/Комбинирано“ или натиснете „<“ или „>“, за да изберете „C-1“.
- 3). Натиснете „Стартиране/+30 сек./Потвърждаване“, за да потвърдите.
- 4). Натиснете „<“ или „>“, за да зададете времето за готвене, докато се изведе индикацията „10:00“.
- 5). Натиснете бутона „Стартиране/+30 сек./Потвърждаване“, за да стартирате готвенето.

Бележка: Когато измине половината от времето за готвене на грил, прозвучава двукратен звуков сигнал, което е нормално. За да получите по-добър резултат от готвенето на грил, обърнете храната, затворете вратата и след това натиснете „Стартиране/+30 сек./Потвърждаване“, за да продължи готвенето. Ако не извършите никаква операция, фурната ще продължи да работи.

4. Размразяване за определено време

- 1). Натиснете два пъти бутона „Тегло/Време за размразяване“ и на дисплея на фурната ще се изведе „dEF2“.
- 2). Натиснете бутона „Стартиране/+30 сек./Потвърждаване“, за да потвърдите.
- 3). Натиснете „<“ или „>“, за да зададете времето за готвене; времето може да бъде зададено в диапазона „00:05-95:00“.
- 4). Натиснете бутона „Стартиране/+30 сек./Потвърждаване“, за да стартирате готвенето.

След като измине половината от времето, ще прозвучи двукратен звуков сигнал, за да ви напомни да обърнете храната. Ако не извършите никаква операция, фурната ще продължи да работи.

5. Размразяване според теглото

- 1). Натиснете еднократно бутона „Тегло/Време за размразяване“ и на дисплея на фурната ще се изведе „dEF1“.
- 2). Натиснете бутона „Стартиране/+30 сек./Потвърждаване“, за да потвърдите.
- 3). Натиснете неколкократно бутона „Тегло/Време за размразяване“ или натиснете „<“ или „>“, за да изберете менюто Размразяване, на дисплея ще се изведат последователно „d01“, „d02“, „d03“, „d04“.
- 4). Натиснете бутона „Стартиране/+30 сек./Потвърждаване“, за да потвърдите.

- 5). Натиснете „<“ или „>“, за да изберете теглото на храната.
- 6). Натиснете бутона „Стартиране/+30 сек./Потвърждаване“, за да стартирате размразяването.

Мени (Програма)	d01 Замразен хляб	d02 Замразено месо	d03 Замразени зеленчуци	d04 Замразена пица
Тегло	100 г - 1000 г	100 г - 2000 г	100 г - 1000 г	100 г - 600 г

6. Кухненски таймер

- 1). Натиснете еднократно бутона „Кухненски таймер/Часовник“ и на дисплея ще се изведе 00:00.
- 2). Натиснете „<“ или „>“, за да въведете точния час. (Максималното време за готвене е 95 мин.)
- 3). Натиснете бутона „Стартиране/+30 сек./Потвърждаване“, за да потвърдите настройката.
- 4). Когато времето на таймера изтече, ще прозвучи звуков сигнал 5 пъти.

Бележка:

Когато е избрана настройката Кухненски таймер, не могат да се настройват никакви програми.

7. Бързо включване

- 1). В режим на готовност натиснете бутона „Стартиране/+30 сек./Потвърждаване“, за да стартирате готвене със 100% мощност за 30 секунди. Всяко следващо натискане ще увеличава времето за готвене с 30 секунди до максималното време от 95 минути.
- 2). В режим на готовност натиснете „<“, за да зададете време за готвене 95 минути със 100% микровълнова мощност. Натиснете „<“ или „>“, за да зададете времето за готвене. След това натиснете бутона „Стартиране/+30 сек./Потвърждаване“, за да стартирате готвенето.

Бележка: В режими Микровълни, Грил, Комбинирано готвене, Време за размразяване или Готвене на няколко етапа, всяко натискане на бутона „Стартиране/+30 сек./Потвърждаване“ увеличава времето за готвене с 30 секунди.

8. Функция заключване за деца

Заклучване: В режим на готовност натиснете бутона „Спиране/Изчистване“ за 3 секунди, ще се чуе дълъг звуков сигнал, който указва заключване (защита) за деца. На дисплея ще се изведат иконката за заключване и текущият час (ако часовникът е настроен) или индикацията „0:00“.

9. Готвене на няколко етапа

Отключване: В режим на готовност натиснете „Спиране/Изчистване“ за 3 секунди, ще прозвучи дълъг звуков сигнал, който указва отключването.

За готвенето могат да бъдат зададени най-много 2 етапа. В режим на готвене на няколко етапа, ако единият е размразяване, той трябва да бъде първи. Кухненски таймер и Автоматично меню не могат да бъдат избрани при готвене на няколко етапа. Всяко следващо натискане на бутона „Стартиране/+30 сек./Потвърждаване“ може да увеличи времето с 30 секунди (с изключение на Размразяване според теглото).

Пример: Ако искате да размразите храна на d01 за 500 г и след това да я готвите с 80% микровълнова мощност за 7 минути, процедурата е както следва:

- 1). Натиснете еднократно бутона „Тегло/Време за размразяване“ и на дисплея на фурната ще се изведе „dEF1“.
- 2). Натиснете бутона „Стартиране/+30 сек./Потвърждаване“, за да потвърдите.
- 3). Натиснете „<“ или „>“ или натиснете „Тегло/Време за размразяване“, за да изберете менюто размразяване според теглото и на дисплея ще се изведе „d01“.
- 4). Натиснете бутона „Стартиране/+30 сек./Потвърждаване“, за да потвърдите.
- 5). Натиснете „<“ или „>“, за да зададете тегло за размразяване 500 г.
- 6). Натиснете два пъти бутона „Микровълни/Грил/Комбинирано“ и на дисплея на фурната ще се изведе „720W“.
- 7). Натиснете бутона „Стартиране/+30 сек./Потвърждаване“, за да потвърдите.
- 8). Натиснете „<“ или „>“, за да зададете време на размразяване 7 минути.
- 9). Натиснете бутона „Стартиране/+30 сек./Потвърждаване“, за да стартирате готвенето. Ще прозвучи еднократен звуков сигнал за първия етап и ще започне обратно броене на времето за размразяване. При стартиране на втория етап на готвенето отново ще прозвучи звуков сигнал. Когато готвенето приключи, ще прозвучи звуков сигнал 5 пъти.

10. Функция ECO

За да активирате режим ECO (Икономичен режим): В режим на готовност натиснете бутона „Спиране/Изчистване“, за да влезете в режим ECO. Екранът ще изгасне.

За да отмените режим ECO:

В режим ECO натиснете произволен бутон, натиснете „<“ или „>“ или отворете вратата на фурната, за да излезете от режим ECO.

11. Режим на безшумна работа на уреда

За да активирате режим Безшумна работа на уреда:

В режим на готовност натиснете и задръжте бутона „Кухненски таймер/Часовник“ за 3 секунди. Ще прозвучи дълъг звуков сигнал и фурната ще влезе в режим на безшумна работа. Когато натискате бутоните, няма да се чува звук.

За да деактивирате режим Безшумна работа на уреда:

В режим на безшумна работа натиснете и задръжте бутона „Кухненски таймер/Часовник“ за 3 секунди. Ще прозвучи дълъг звуков сигнал и фурната ще излезе от режим на безшумна работа.

12. Функция AquaClean (автоматично почистване с вода)

За да активирате режим AquaClean:

В режим на готовност натиснете и задръжте бутона „Микровълни/Грил/Комбинирано“ за 3 секунди. Ще прозвучи дълъг звуков сигнал и фурната ще влезе в режим на автоматично почистване с вода.

Поставете 200 мл вода във фурната и след това натиснете бутона „Стартиране/+30 сек./Потвърждаване“, за да стартирате функцията Aquaclean с ниво на мощност 900W и продължителност 5 минути, които не могат да бъдат променени.

13. Извеждане на информация

- 1). При готвене с микровълни, на грил или комбинирано, натиснете бутона „Микровълни/Грил/Комбинирано“ и текущата мощност ще се изведе за 3 секунди. След 3 секунди фурната ще се върне обратно в предишното състояние.
- 2). В режим на готвене натиснете бутона „Кухненски таймер/Часовник“, за да изведете времето и то ще се изведе за 3 секунди.

14. Електрическа врата

Натиснете бутона „“ и вратата на фурната ще се отвори.

Бележка:

Ако има неизправност, когато натиснете директно бутона „“, на екрана ще се изведе „E-3“. Затворете вратата на фурната, възстановете електрозахранването и фурната ще се върне в нормалното състояние.

15. Вакуумиращо приспособление

Ако електрическата врата е повредена, отворете вратата на фурната чрез вакуумиращото приспособление.

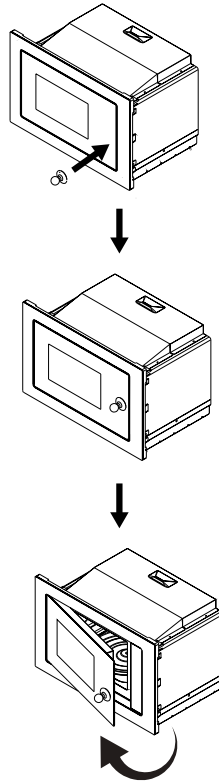

16. Автоматично меню

- 1). Натиснете „>“, за да изберете меню и на дисплея ще се изведе от „А-1“ до „А-15“.
- 2). Натиснете бутона „Стартиране/+30 сек./ Потвърждаване“, за да потвърдите.
- 3). Натиснете „<“ или „>“, за да изберете теглото по подразбиране съгласно таблицата.
- 4). Натиснете бутона „Стартиране/+30 сек./ Потвърждаване“, за да стартирате готвенето.

Меню (Програма)	Тегло	Дисплей
А-1 Пица	200 г	200 г
	400 г	400 г
А-2 Затопляне на ястието	200 г	200 г
	400 г	400 г
	600 г	600 г

Меню (Програма)	Тегло	Дисплей
А-3 Разтопяване на шоколад	100 г	100 г
	150 г	150 г
	200 г	200 г
А-4 Разтопяване на масло	100 г	100 г
	150 г	150 г
	200 г	200 г
А-5 Месо (говеждо)	250 г	250 г
	350 г	350 г
	450 г	450 г
А-6 Месо (свинско)	250 г	250 г
	350 г	350 г
	450 г	450 г
А-7 Месо (пилешко)	250 г	250 г
	350 г	350 г
	450 г	450 г
А-8 Зеленчуци	200 г	200 г
	300 г	300 г
	400 г	400 г
А-9 Паста	50 г (със студена вода 450 г)	50 г
	100 г (със студена вода 800 г)	100 г
А-10 Картофи	200 г	200 г
	400 г	400 г
	600 г	600 г
А-11 Риба	250 г	250 г
	350 г	350 г
	450 г	450 г
А-12 Претопляне на супа	200 мл	200
	400 мл	400
	600 мл	600
А-13 Пуканки	100 г	100
А-14 Пилешки хапки	200 г	200 г
	400 г	400 г
	600 г	600 г
А-15 Мляно месо	4	4

Монтиране и свързване

- Уредът е предназначен само за домашна употреба.
- Фурната е предназначена само за вграждане. Фурната не е предназначена за използване върху плот или във вътрешността на шкаф.
- Моля, спазвайте специалните инструкции за монтаж.
- Уредът може да бъде инсталиран в стенно монтиран шкаф с ширина 60 см.
- Уредът е оборудван с кабел и трябва да бъде свързан само към правилно монтиран заземен контакт.
- Напрежението на електрическата мрежа трябва да отговаря на стойността, указана на табелката с производствени данни.
- Контактът трябва да бъде монтиран и свързващият кабел трябва да бъде заменян само от квалифициран електротехник. Ако след монтажа кабелът вече не е достъпен, в инсталацията трябва да присъства многополюсен прекъсвач с разстояние между контактните клеми от поне 3 мм.
- Не трябва да се използват адаптери, многопосочни разклонители и удължители. Претоварването може да доведе до риск от пожар.

Достъпните повърхности може да се нагорещат по време на работа.



Прочетете внимателно ръководството преди монтажа

Следвайте инструкциите за електрическо свързване

Фурната е оборудвана с кабел и трябва да бъде свързана само към правилно монтиран заземен контакт. Съгласно приложимите разпоредби контактът трябва да бъде монтиран и свързващият кабел трябва да бъде заменян само от квалифициран електротехник.

Ако след монтажа кабелът вече не е достъпен, в инсталацията трябва да присъства многополюсен прекъсвач с разстояние между контактните клеми от поне 3 мм.



Винт А



Винт В



Монтажна пластина



Пластмасово капаче
от комплекта



Вакуумиращо
приспособление

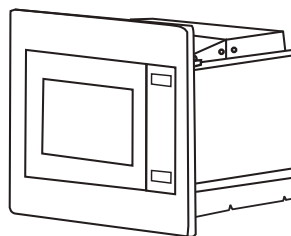

Вграденият шкаф не трябва да има задна стена зад уреда.

Минималната височина на монтажа е 85 см.

Не закривайте вентилационните отвори.

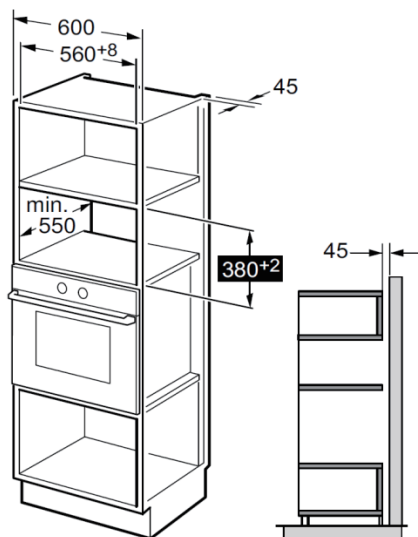

Бележка:

И при двата типа монтаж е необходимо използване на скобата и модела на дъното на шкафа.

1. Прочетете инструкциите в раздела МОДЕЛ НА ДЪНОТО НА ШКАФА, поставете модела на дъното на шкафа.

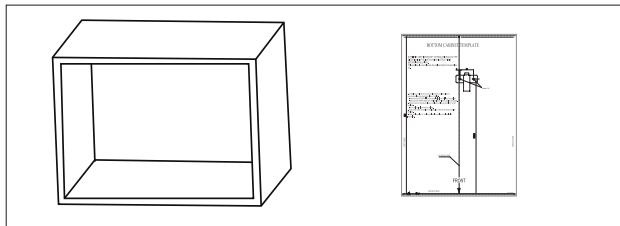

2. Поставете отметки на дъното на шкафа според отметките „а” на модела.

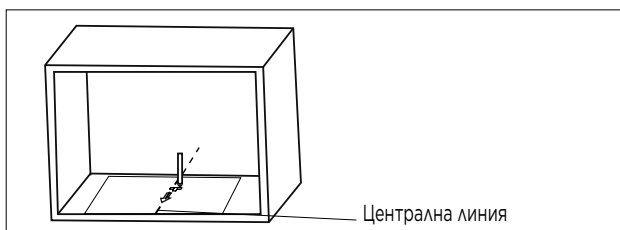

3. Отстранете модела от дъното на шкафа и фиксирайте монтажната пластина с винт А.

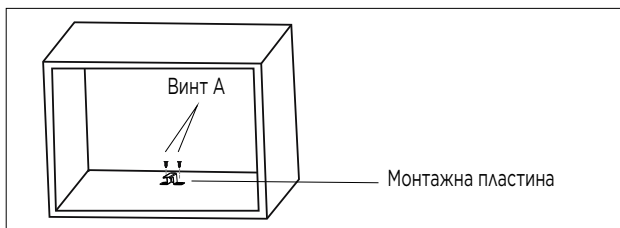

Монтаж на фурната

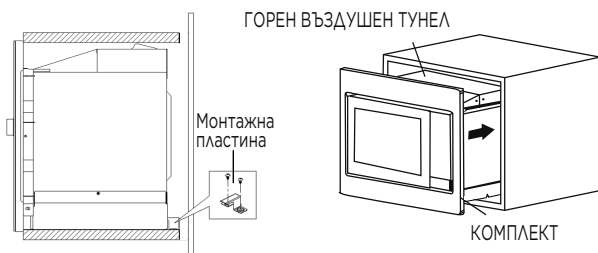

1. Фиксирайте ВИНТ А на ГОРНИЯ ВЪЗДУШЕН ТУНЕЛ на фурната и след това монтирайте фурната в шкафа.
 - Регулирайте височината на ВИНТ А, като оставите луфт от 1 мм между ВИНТ А и горната част на шкафа.
 - Не захващайте и не прегъвайте захранващия кабел.
 - Уверете се, че фурната е монтирана в центъра на шкафа.

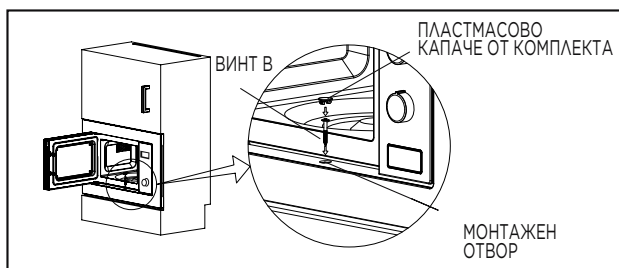

2. Отворете вратата, фиксирайте фурната към шкафа с ВИНТ В в МОНТАЖНИЯ ОТВОР на КОМПЛЕКТА. След това поставете ПЛАСТМАСОВОТО КАПАЧЕ ОТ КОМПЛЕКТА върху МОНТАЖНИЯ ОТВОР.

Спецификации

Модел BM251SG2BG/WG
Номинално напрежение: 230V- 50Hz
Номинална входяща мощност (Микровълни): 1450W
Номинална изходяща мощност (Микровълни): 900W
Номинална входяща мощност (Грил): 1000W

Отстраняване на проблеми

Нормални явления	
Смущения в ТВ сигнала от работата на микровълновата фурна	Може да има смущения в радио- и телевизионното приемане, когато работи микровълнова фурна. То е подобно на смущенията, предизвикани от малки електрически уреди, като миксер, прахосмукачка, и електрически вентилатор. Това е нормално.
Слаба светлина на фурната	При готвене в микровълновата фурна с ниска мощност, светлината на фурната може да стане слаба. Това е нормално.
Върху вратата се акумулира пара, горещ въздух от вентилационните отвори	При готвене от храната може да излиза пара. По-голяма част от парата ще излезе навън през вентилационните отвори. Но известна част от нея може да се натрупа на хладни места като вратата на фурната. Това е нормално.
Фурната се включва случайно без храна в нея	Забранено е да се включва фурната без храна вътре в нея. Това е много опасно.

Проблем	Възможни причини	Решение
Фурната не се включва.	(1). Захранващият кабел не е пъхнат добре в контакта.	Изключете го от контакта. Включете го отново след 10 секунди.
	(2). Предпазителят е изгорял или прекъсвачът на електрическата верига се е задействал.	Сменете предпазителя или рестартирайте прекъсвача (трябва да се ремонтира от професионален персонал на нашата компания)
	(3). Проблем с контакта.	Пробвайте контакта с други електрически уреди.
Фурната не нагрива.	(4). Вратата не е затворена добре.	Затворете вратата добре.

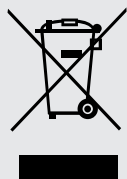

Съгласно Директивата относно изхвърлянето на използвано електрическо и електронно оборудване (WEEE) такива отпадъци следва да се събират и третират отделно. Ако в бъдеще трябва да изхвърлите излезлия от употреба уред, не го изхвърляйте заедно с битовите отпадъци. Предайте уреда в пунктовете за събиране и рециклиране на използвано електрическо и електронно оборудване.

Ако се нуждаете от допълнителна информация или възникне някакъв проблем при употребата на уреда, моля, обърнете се към Центъра за обслужване на клиенти на Gorenje във вашата страна (ще намерите съответния телефонен номер в гаранционната книжка за международна гаранция на уреда). Ако във вашата страна няма Център за обслужване на клиенти, се свържете с местния представител на Gorenje или със специализирания сервиз за обслужване на домакински уреди Gorenje.

Евентуални разминавания в нюансите на цветовете между различните уреди и компоненти в рамките на една дизайнерска линия могат да настъпят поради различни фактори като различен ъгъл, под който се гледат уредите, различно оцветени фонове, материали и осветление в помещението.

Само за лична употреба!

Допълнителни препоръки за готвене в микровълнова фурна и полезни съвети можете да намерите на уеб страницата:

<http://www.gorenje.com>

**ПОЖЕЛАВАМЕ ВИ ПРИЯТНО ПОЛЗВАНЕ
НА ВАШИЯ УРЕД.**

gorenje

Запазваме си правото на промени и грешки в инструкциите за употреба.

**I DASHUR
KLIENT**

Ju falënderojmë për zemërsisht për blerjen tuaj. Ne besojmë se së shpejti do të gjeni prova të bollshme që vërtet mund të mbështeteni te produktet tona. Për ta bërë më të lehtë përdorimin e pajisjes, ne bashkëngjisim këtë manual gjithëpërfshirës të udhëzimeve.

Udhëzimet duhet t'ju ndihmojnë të njiheni me pajisjen tuaj të re. Lexojini me kujdes para se të përdorni pajisjen për herë të parë.

Sidoqoftë, sigurohuni që pajisja t'ju ketë ardhur e padëmtuar. Nëse identifikoni ndonjë dëm transporti, kontaktoni me përfaqësuesin tuaj të shitjeve ose magazinën rajonale nga ku është dorëzuar produkti. Numrin e telefonit mund ta gjeni në raportin e pranimit ose dorëzimit.



Ju urojmë ta përdorni me shumë kënaqësi pajisjen tuaj të re shtëpiake.

Pajisje për përdorim shtëpiak për ngrohjen e ushqimit dhe pijeve me anë të energjisë elektromagnetike vetëm për përdorim të brendshëm.

**UDHËZIMET E
PËRDORIMIT**

Lexoni me kujdes udhëzimet dhe ruajini ato për referencë në të ardhmen.

Këto udhëzime janë për përdoruesit.

Ato përshkruajnë furrën dhe mënyrën e përdorimit të saj. Ato gjithashtu zbatohen për lloje të ndryshme të pajisjeve, prandaj mund të gjeni disa përshkrime të funksioneve që mund të mos zbatohen për pajisjen tuaj.

MASAT PARAPRAKE PËR TË SHMANGUR EKSPOZIMIN E MUNDSHËM NDAJ ENERGJISË SË TEPËRT TË MIKROVALËS

1. Mos u përpiqni ta përdorni këtë furrë me derë të hapur, pasi kjo mund të rezultojë në ekspozim të dëmshëm ndaj energjisë së mikrovalës. Është e rëndësishme të mos prishni ose manipuloni bllokimet e sigurisë.
2. Mos vendosni asnjë objekt midis faqes së përparme të furrës dhe derës apo të lejoni që njollat ose mbetjet e pastruesit të grumbullohen në sipërfaqet e mbylljes.
3. **KUJDES:** Nëse dera ose gominat e derës dëmtohen, furra nuk duhet të përdoret derisa të riparohet nga një person kompetent.

SHTOJCË

Nëse aparati nuk mirëmbahet në një gjendje të mirë pastërtie, sipërfaqja e tij mund të degradohet dhe të ndikojë në jetëgjatësinë e aparatit dhe të çojë në një situatë të rrezikshme.

KUJDES

Për të zvogëluar rrezikun e zjarrit, goditjes elektrike, lëndimit të personave ose ekspozimit ndaj energjisë së tepërt të furrës me mikrovalë kur përdorni pajisjen tuaj, ndiqni masat paraprake themelore, duke përfshirë sa vijon:

- Lexoni dhe ndiqni: "MASAT PARAPRAKE PËR TË SHMANGUR EKSPOZIMIN E MUNDSHËM NDAJ ENERGJISË SË TEPËRT TË MIKROVALËS".
- Kjo pajisje mund të përdoret nga fëmijë të moshës 8 vjeç e lart dhe persona me aftësi të kufizuara fizike, shqisore ose mendore ose me mungesë të përvojës dhe njohurive, nëse atyre u është dhënë mbikëqyrje apo udhëzim në lidhje me përdorimin e pajisjes në mënyrë të sigurt dhe i kuptojnë rreziqet e përfshira. Fëmijët nuk duhet të luajnë me pajisjen. Pastrimi dhe mirëmbajtja nga ana e përdoruesit nuk do të kryhen nga fëmijë pa mbikëqyrje.
- Mbani pajisjen dhe kabllon e saj larg fëmijëve të moshës nën 8 vjeç.
- Në qoftë se kabloja e rrymës është e dëmtuar, duhet të zëvendësohet nga prodhuesi, agjenti i tij i shërbimit ose nga persona me të njëjtin kualifikim, në mënyrë që të shmangët rreziku.
- **PARALAJMËRIM:** Sigurohuni që pajisja të jetë e fikur përpara se të zëvendësoni llambën për të shmangur mundësinë e goditjes elektrike.
- **KUJDES:** Është e rrezikshme për cilindo tjetër përveç një personi kompetent, të kryejë ndonjë operacion shërbimi ose riparimi që përfshin heqjen e një mbulese që jep mbrojtje nga ekspozimi ndaj energjisë së mikrovalës.

- **KUJDES:** Lëngjet dhe ushqimet e tjera nuk duhet të nxehen në enë të mbyllura pasi ato mund të shpërthejnë.
- Kur ngrohni ushqimin në enë plastike ose letre, vëzhgoni me kujdes furrën për shkak të mundësisë së ndezjes.
- Përdorni vetëm enë kuzhine që janë të përshtatshme për t'u përdorur në furrat me mikrovalë.
- Nëse del tym, fikni ose hiqni nga priza pajisjen dhe mbajeni derën mbyllur në mënyrë që të ndrydhni flakët e mundshme.
- Ngrohja me mikrovalë e pijeve mund të rezultojë në vlimin e vonuar shpërthyes, prandaj duhet pasur kujdes gjatë trajtimit të enës.
- Përmbajtjet e shisheve dhe kavanozave të ushqimit për fëmijë duhet të trazohen ose të tunden dhe temperatura të kontrollohet para konsumimit, në mënyrë që të shmangen djegiet.
- Vezët në lëvozhgën e tyre dhe vezët e plota shumë të ziera nuk duhet të ngrohen në furrat me mikrovalë, pasi ato mund të shpërthejnë, edhe pasi të ketë përfunduar ngrohja me mikrovalë.
- Furra duhet të pastrohet rregullisht dhe të hiqen të gjitha depozitat e ushqimit.
- Mosmbajtja e furrës në një gjendje të pastër mund të çojë në përkeqësimin e sipërfaqes, që mund të ndikojë negativisht në jetëgjatësinë e pajisjes dhe mund të rezultojë në një situatë të rrezikshme.
- Përdorni vetëm sondën e temperaturës të rekomanduar për

këtë furrë. (për furrat e pajisura me një strukturë për të përdorur sondë të ndjeshme ndaj temperaturës.)

- Furra me mikrovalë duhet të funksionojë me derën dekorative të hapur. (për furrat me derë dekorative.)
- Kjo pajisje është për përdorim shtëpiak ose për raste të ngjashme, siç janë:
 - zonat e kuzhinës për personelin në dyqane, zyra dhe mjedise të tjera pune;
 - nga klientët e hoteleve, moteleve dhe mjediseve të tjera akomoduese;
 - shtëpitë në ferma;
 - mjedise të tilla si akomodimet me mëngjes ("bed and breakfast").
- Furra me mikrovalë është e paraparë për ngrohjen e ushqimit dhe pijeve. Tharja e ushqimit ose veshjeve dhe ngrohja e mbulesave me ngrohje, pantoflave, sfungjerëve, leckave të lagura dhe të ngjashme mund të çojnë në rrezik lëndimi, ndezjeje ose zjarri.
- Enët metalike për ushqim dhe pije nuk lejohen gjatë gatimit me mikrovalë.
- Pajisja nuk duhet të pastrohet me pastrues avulli.
- Pajisja nuk duhet të instalohet pas një dere dekorative, në mënyrë që të shmanget mbinxehja. (Kjo nuk është e zbatueshme për pajisjet me derë dekorative.)
- Furra me mikrovalë është e paraparë të përdoret inkaso.
- Duhet pasur kujdes që të mos zhvendoset pllaka rrotulluese kur hiqni enët nga pajisja.
(Për pajisjet fikse dhe pajisjet inkaso që përdoren të barabarta ose më të larta se 900 mm mbi dysheme

dhe që kanë pllaka rrotulluese të ndashme. Por kjo nuk është e zbatueshme për pajisjet me derë horizontale që kapet nga poshtë.)

- Pastruesi i avullit nuk duhet të përdoret.
- Mund të nxehet sipërfaqja e sirtarit të magazinimit.
- Mos përdorni pastrues të ashpër gërryes ose kruajtëse të mprehta metali për të pastruar xhamin e derës së furrës, pasi ato mund të gërvishtin sipërfaqen, gjë që mund të rezultojë në thyerje të xhamit.
- **PARALAJMËRIM:** Pajisja dhe pjesët e saj të arritshme nxehen gjatë përdorimit. Duhet pasur kujdes që të mos prekni elementet e ngrohjes. Fëmijët nën moshën 8 vjeç do të mbahen larg nëse nuk mbikëqyren vazhdimisht.
- Gjatë përdorimit pajisja nxehet. Duhet pasur kujdes që të mos prekni elementet e ngrohjes.
- **PARALAJMËRIM:** Pjesët e arritshme mund të nxehen gjatë përdorimit. Fëmijët e vegjël duhet të mbahen larg.
- **KUJDES:** Kur pajisja punon në modalitetin e kombinimit, fëmijët duhet të përdorin furrën vetëm nën mbikëqyrjen e të rriturve për shkak të temperaturave të krijuara.

**LEXOJINI ME KUJDES DHE MBAJINI
PËR REFERENCË NË TË ARDHMEN**

RREZIK

Rrezik i goditjeve elektrike

Prekja e disa prej përbërësve të brendshëm mund të shkaktojë lëndime serioze personale ose vdekje. Mos e çmontoni këtë pajisje.

KUJDES

Rrezik i goditjeve elektrike

Përdorimi jo i duhur i tokëzimit mund të rezultojë në goditje elektrike. Mos e fusni në prizë derisa pajisja të jetë instaluar dhe tokëzuar si duhet.

Kjo pajisje duhet të jetë e tokëzuar. Në rast të qarkut të shkurtër elektrik, tokëzimi zvogëlon rrezikun e goditjes elektrike duke siguruar një tel shpëtimi për rrymën elektrike.

Kjo pajisje është e pajisur me një kablo që ka një tel tokëzimi me një spinë tokëzimi. Spina duhet të futet në një prizë që është instaluar dhe tokëzuar siç duhet.

Konsultohuni me një elektrikist ose teknik të kualifikuar nëse udhëzimet e tokëzimit nuk janë kuptuar plotësisht ose nëse ekziston dyshimi nëse pajisja është tokëzuar siç duhet.

Nëse është e nevojshme të përdorni një kablo zgjatuese, përdorni vetëm një kablo zgjatuese me 3 tela.

1. Është siguruar një kablo e shkurtër e furnizimit me energji për të zvogëluar rreziqet që rezultojnë nga ngatërimi ose pengimi në një kablo më të gjatë.

2. Nëse përdoret një kablo e gjatë ose kablo zgjatuese:
 - 1). Kapaciteti elektrik i shënuar i kompletit të kabllot ose kabllot zgjatuese duhet të jetë të paktën po aq i madh sa kapaciteti elektrik i pajisjes.
 - 2).Kabloja zgjatuese duhet të jetë kablo me 3 tela e tipit tokëzues.
 - 3).Kabloja e gjatë duhet të rregullohet në mënyrë që të mos varet mbi banak ose tavolinë, ku mund të tërhiqet nga fëmijët ose të shkelet pa dashje.

Sigurohuni që ta hiqni pajisjen nga priza.

- Pas përdorimit, pastroni zgavrën e furrës me një leckë pak të lagur.
- Pastroni aksesorët në mënyrën e zakonshme në ujë me sapun.
- Korniza dhe gomina e derës dhe pjesët e afërta duhet të pastrohen me kujdes me një leckë të lagur kur ato janë të papastra.
- Mos përdorni pastrues të ashpër gërryes ose kruajtëse të mprehta metali për të pastruar xhamin e derës së furrës, pasi ato mund të gërvishtin sipërfaqen, gjë që mund të rezultojë në thyerje të xhamit.
- Këshillë pastrimi---Për pastrim më të lehtë të mureve të zgavrës që mund të preken nga ushqimi i gatuar: Vendosni gjysmë limoni në një tas, shtoni 300 ml ujë dhe ngrohni me fuqi mikrovale 100% për 10 minuta. Pastroni furrën me një leckë të butë dhe të thatë.

KUJDES

Rrezik i lëndimit personal

Është e rrezikshme për cilindo tjetër përveç një personi kompetent të kryejë ndonjë operacion shërbimi ose riparimi që përfshin heqjen e një mbulese që jep mbrojtje nga ekspozimi ndaj energjisë së mikrovalës.

Shihni udhëzimet për "Materialet që mund t'i përdorni në furrën me mikrovalë ose që duhet t'i shmangni në furrën me mikrovalë".

Mund të ketë enë të caktuara jometalike që nuk janë të sigurt për t'u përdorur në mikrovalë. Nëse keni dyshime, mund të provoni enën në fjalë duke ndjekur procedurën më poshtë.

Testi i enës:

- Mbushni një enë të sigurt për mikrovalë me 1 filxhan ujë të ftohtë (250 ml) së bashku me enën në fjalë.
- Gatvani në fuqinë maksimale për 1 minutë.
- Prekni me kujdes enën. Nëse ena e zbrazët është e ngrohtë, mos e përdorni për gatim në mikrovalë.
- Mos e tejkaloni 1 minutë kohë gatimi.

Materialet që mund t'i përdorni në furrën me mikrovalë

Enët e kuzhinës	Shënime
Ena për skuqje	Ndiqni udhëzimet e prodhuesit. Pjesa e poshtme e enës për skuqje duhet të jetë së paku 3/16 inç (5 mm) mbi pllakën rrotulluese. Përdorimi i gabuar mund të shkaktojë prishjen e pllakës rrotulluese.
Takëmi për ngrënie	Vetëm të sigurtat për mikrovalë. Ndiqni udhëzimet e prodhuesit. Mos përdorni enë të plasaritura ose të ciflosura.
Kavanozat e qelqit	Gjithmonë hiqni kapakun. Përdoreni vetëm për të ngrohur ushqimin derisa të jetë i ngrohtë. Shumica e kavanozave të qelqit nuk janë rezistentë ndaj nxehtësisë dhe mund të thyhen.
Enët e qelqit	Vetëm enët e qelqit rezistente ndaj nxehtësisë së furrës. Sigurohuni që të mos kenë zburime metalike. Mos përdorni enë të plasaritura ose të ciflosura.
Qeset për gatim në furrë	Ndiqni udhëzimet e prodhuesit. Mos e mbyllni me lidhëse metalike. Krijoni vrima për të lejuar daljen e avullit.
Pjatat dhe gotat e letrës	Përdoreni vetëm për gatim/ngrohje afatshkurtër. Mos e lini furrën pa mbikëqyrje gjatë gatimit.
Pecetat e letrës	Përdoreni për të mbuluar ushqimin për ngrohjen dhe thithjen e yndyrës. Përdoreni me mbikëqyrje vetëm për gatim afatshkurtër.
Letra pergamene	Përdoreni si mbulesë për të parandaluar spërkatjen ose si mbështjellës për avullimin.
Plastika	Vetëm të sigurtat për mikrovalë. Ndiqni udhëzimet e prodhuesit. Duhet të jenë të etiketuara si "Microwave Safe" (Të sigurta për mikrovalë). Disa enë plastike zbuten, ndërsa ushqimi brenda nxehet. "Qeset e zierjes" dhe qeset plastike të mbyllura fort duhet të çahen, shpohen ose shfryhen siç udhëzohet nga paketa.
Mbështjellësja plastike	Vetëm të sigurtat për mikrovalë. Përdoreni për të mbuluar ushqimin gjatë gatimit për të ruajtur lagështinë. Mos lejoni që mbështjellëset plastike të prekin ushqimin.
Termometrat	Vetëm të sigurtët për mikrovalë (termometra për mish dhe ëmbëlsira).
Letra e parafinuar	Përdoreni si mbulesë për të parandaluar spërkatjen dhe për të ruajtur lagështinë.

Materialet që duhen shmangur në furrën me mikrovalë

Enët e kuzhinës	Shënime
Tabakaja e aluminit	Mund të shkaktojnë hark elektrik. Transferoni ushqimin në një enë të sigurt për mikrovalë.
Kutitë e kartonit për ushqim me dorezë metalike	Mund të shkaktojnë hark elektrik. Transferoni ushqimin në një enë të sigurt për mikrovalë.
Enët metalike ose të zbukuruara me metal	Metali mbron ushqimin nga energjia e mikrovalëve. Zbukurimi metalik mund të shkaktojë hark elektrik.
Lidhjet përdredhëse metalike	Mund të shkaktojnë hark elektrik dhe zjarr në furrë.
Qeset e letrës	Mund të shkaktojnë zjarr në furrë.
Buka e peshkut	Buka e peshkut mund të shkrijë ose kontaminojë lëngun brenda kur ekspozohet në temperaturë të lartë.
Druri	Druri do të thahet kur përdoret në furrë me mikrovalë dhe mund të ndahet ose të plasaritet.

Emrat e pjesëve dhe aksesorëve të furrës

Hiqni furrën dhe të gjitha materialet nga kartoni dhe zgavra e furrës.

Furra juaj vjen me aksesorët e mëposhtëm:

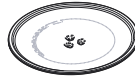

Tabaka qelqi



Montimi i unazës së pllakës rrotulluese



Manual udhëzimesh



Boshti i pllakës rrotulluese

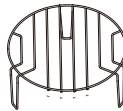

Mbajtësja e skarës (nuk mund të përdoret në funksionin e mikrovalës dhe duhet të vendoset në tabakanë e qelqit)

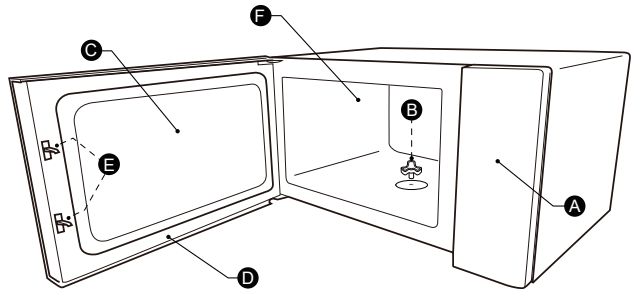

A) Paneli i kontrollit

B) Boshti i pllakës rrotulluese

C) Dritarja e vëzhgimit

D) Montimi i derës

E) Sistemi i bllokimit të sigurisë

F) Zgavra e furrës

INSTALIMI I PLLAKËS RROTULLUESE

Pastrimi i dhomëzës së gatimit dhe vendosja e pllakës rrotulluese në vend. Për instalime të reja, sigurohuni që të gjitha paketimet dhe shiritat e transportit të jenë hequr nga boshti i pllakës rrotulluese. Para se të përdorni pajisjen për të përgatitur ushqim për herë të parë, do të duhet të vendosni pllakën rrotulluese në vend në mënyrën e duhur. Duhet të pastroni dhomëzën e gatimit dhe aksesorët.

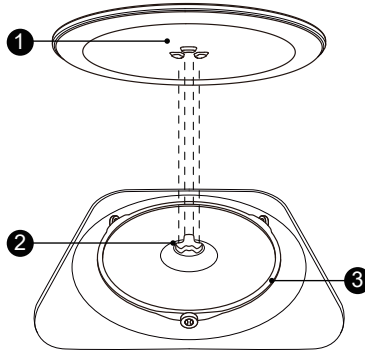

Si ta vendosni pllakën rrotulluese në vend:

1. Vendosni montimin e unazës së pllakës rrotulluese ③ në pjesën e futur të dhomëzës së gatimit.
2. Vendosni tabakanë e qelqit ① në montimin e unazës së pllakës rrotulluese ③. Vendosni vijat e ngritura dhe të lakuara në qendër të pjesës së poshtme të tabakës prej qelqi midis tre spicave të boshtit. Sigurohuni që tabakaja e qelqit ① të përfshihet në boshtin e pllakës rrotulluese ② në qendër të dyshemesë së dhomëzës së gatimit. Rrotullat në bosht duhet të futen brenda kurritzit të poshtëm të pllakës rrotulluese.

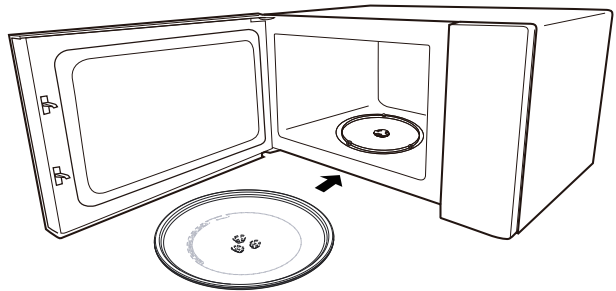





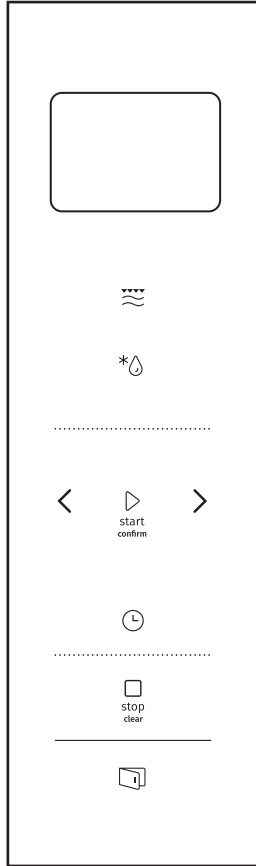

Shënim:

1. Asnjëherë mos e përdorni pajisjen pa pllakën rrotulluese. Sigurohuni që është përfshirë siç duhet. Pllaka rrotulluese mund të kthehet në drejtim të akrepave të orës ose kundër akrepave të orës.
2. Asnjëherë mos e vendosni tabakanë e qelqit me kokë poshtë. Tabakaja e qelqit nuk duhet të kufizohet asnjëherë.
3. Si tabakaja e qelqit, ashtu dhe montimi i unazës së pllakës rrotulluese, duhet të përdoren gjithmonë gjatë gatimit.
4. Të gjitha ushqimet dhe enët e ushqimit vendosen gjithmonë në tabakanë prej qelqi për gatim.
5. Asnjëherë mos e kufizoni lëvizjen e pllakës rrotulluese.
6. Nëse tabakaja e qelqit ose montimi i unazës së pllakës rrotulluese çahen ose thyhen, kontaktoni qendrën më të afërt të autorizuar të shërbimit.

Paneli i kontrollit



	Microwave/ Grill/Combi.
	Weight/Time Defrost
	Kitchen Timer/ Clock
	Stop/Clear
	Start/ +30SEC./Confirm
	Electric door

Udhëzimet e funksionimit

1. Vendosja e orës

Kur furra me mikrovalë të elektrizohet, ekrani do të shfaqë "0:00", sinjali do të bjerë një herë.

- 1). Shtypni dy herë "Kitchen Timer/Clock" për të zgjedhur funksionin e orës, do të vezullojnë shifrat e orës.
- 2). Shtypni " < " ose " > " për të rregulluar shifrat e orës, koha e hyrjes duhet të jetë brenda 0-23.
- 3). Shtypni "Kitchen Timer/Clock", do të vezullojnë shifrat e minutave.
- 4). Ktheni " < " ose " > " për të rregulluar shifrat e minutave, koha e hyrjes duhet të jetë brenda 0-59.
- 5). Shtypni "Kitchen Timer/Clock" për të përfunduar vendosjen e orës; do të vezullojë ":" dhe do të ndriçojë koha.

Shënim:

- 1). Nëse ora nuk është e vendosur, ajo nuk do të funksionojë kur të ndizet.
- 2). Gjatë procesit të vendosjes së orës, nëse nuk shtypni "Kitchen Timer/Clock", për 1 minutë, furra do të kthehet automatikisht në gjendjen e mëparshme.

2. Gatimi me mikrovalë

Shtypni një herë "Microwave/Grill/Combi.", ekrani do të shfaqë "900W". Shtypni në mënyrë të përsëritur "Microwave/Grill/Combi." ose shtypni " < "ose " > " për të zgjedhur fuqinë që dëshironi, për çdo shtypje të shtuar do të shfaqen "900W", "720W", "450W", "270W", "90W", "G", "C-1" ose "C-2". Më pas shtypni "Start/+30Sec./Confirm" për të konfirmuar dhe shtypni " < "ose " > " për të vendosur kohën e gatimit nga 0:05 deri në 95:00. Shtypni përsëri "Start/+30Sec./Confirm" për të filluar gatimin.

Shembull: Nëse doni të përdorni 80% të fuqisë së mikrovalës për të gatuar për 20 minuta, mund të përdorni furrën si në hapat e mëposhtëm.

- 1). Shtypni një herë "Microwave/Grill/Combi.", ekrani do të shfaqë "900W".
- 2). Shtypni përsëri "Microwave/Grill/Combi." ose shtypni " < " ose " > " për të zgjedhur 80% të energjisë së mikrovalës.
- 3). Shtypni "Start/+30sec./Confirm" për të konfirmuar dhe ekrani do të shfaqë "720W".
- 4). Shtypni " < "ose " > " për të rregulluar kohën e gatimit derisa furra të shfaqë "20:00".
- 5). Shtypni "Start/+30Sec./Confirm" për të filluar gatimin.

Shënim: sasia e hapave për kohën e rregullimit të ndryshimit të kodimit është si më poshtë:

0 ---1 min	: 5 sekonda
1---5 min	: 10 sekonda
5---10 min	: 30 sekonda
10 ---30 min	: 1 minutë
30 ---95 min	: 5 minuta

"Microwave/ Grill/Combi." Rendi	Udhëzimet për mbulesën Ekрани	Fuqia e mikrovalës	Fuqia e skarës
1	900W	100%	
2	720W	80%	
3	450W	50%	
4	270W	30%	
5	90W	10%	
6	G	0%	100 %
7	C-1	55%	45%
8	C-2	36%	64%

3. Gatimi në skarë ose i

Shtypni një herë "Microwave/Grill/Combi.", ekrani do të shfaqë "900W". Shtypni në mënyrë të përsëritur "Microwave/Grill/Combi." ose shtypni "<" ose ">" për të zgjedhur fuqinë që dëshironi, për çdo shtypje të shtuar do të shfaqen "900W", "720W", "450W", "270W", "90W", "G", "C-1" ose "C-2". Më pas shtypni "Start/+30Sec./Confirm" për të konfirmuar dhe shtypni "<" ose ">" për të vendosur kohën e gatimit nga 0:05 deri në 95:00. Shtypni përsëri "Start/+30Sec./Confirm" për të filluar gatimin.

Shembull: Nëse dëshironi të përdorni 55% të fuqisë së mikrovalës dhe 45% të fuqisë së skarës (C-1) për të gatuar për 10 minuta, mund të përdorni furrën si në hapat e mëposhtëm.

- 1). Shtypni një herë "Microwave/Grill/Combi.", ekrani do të shfaqë "900W".
- 2). Shtypni katër herë "Microwave/Grill/Combi" ose shtypni "<" ose ">" për të zgjedhur "C-1".
- 3). Shtypni "Start/+30sec./Confirm" për të konfirmuar.
- 4). Shtypni "<" ose ">" për të rregulluar kohën e gatimit derisa ekrani i furrës të shfaqë "10:00".
- 5). Shtypni "Start/+30Sec./Confirm" për të filluar gatimin.

Shënim:

Nëse kalon gjysma e kohës së pjekjes në skarë, furra tingëllon dy herë dhe kjo është normale. Në mënyrë që të kenë një efekt më të mirë të pjekjes të ushqimit në skarë, duhet ta ktheni ushqimin, të mbyllni derën dhe më pas të shtypni "Start/+30Sec./Confirm" për të vazhduar gatimin. Nëse nuk kryhet veprim, furra do të vazhdojë të punojë.

- 1). Shtypni dy herë "Weight/Time Defrost" dhe furra do të shfaqë "dEF2".

4. Shkrirja sipas

- 2). Shtypni "Start/+30sec./Confirm" për të konfirmuar.
- 3). Shtypni "<" ose ">" për të vendosur kohën e gatimit, diapazoni i kohës është "00:05-95:00".
- 3). Shtypni "Start/+30Sec./Confirm" për të filluar gatimin. Nëse kalon gjysma e kohës, sinjali do të tingëllojë dy herë për f'u kujtuar që të ktheni ushqimin nga ana tjetër. Nëse nuk kryhet veprim, furra do të vazhdojë të punojë.

5.Shkrrirja sipas

- 1). Shtypni një herë "Weight/Time Defrost" dhe furra do të shfaqë "dEF1".
- 2). Shtypni "Start/+30sec./Confirm" për të konfirmuar.
- 3). Shtypni në mënyrë të përsëritur "Weight/Time Defrost" ose shtypni " < " ose " > " për të përzgjedhur, "d 01", "d 02", "d 03", "d 04" do të shfaqen me radhë.
- 4). Shtypni "Start/+30sec./Confirm" për të konfirmuar. 5). Shtypni " < " ose " > " për të zgjedhur peshën e ushqimit.
- 6). Shtypni "Start/+30Sec./Confirm" për të filluar shkrrirjen.

Menuja	d 01	d 02	d 03	d 04
	Bukë e ngrirë	Mish i ngrirë	Perime të ngrira	Picë e ngrirë
Pesha	100 g - 1000 g	100 g - 2000 g	100 g - 1000 g	100 g - 600 g

6.Kohëmatësi i kuzhinës

- 1). Shtypni një herë "Kitchen Timer/Clock", ekrani do të shfaqë 00:00.
- 2). Shtypni " < " ose " > " për të vendosur kohën e saktë. (Koha maksimale e gatimit është 95 minuta.)
- 3). Shtypni "Start/+30Sec./Confirm" për të konfirmuar cilësimin.
- 4). Kur të arrihet koha e kuzhinës, sinjali do të bjerë 5 herë.

Shënim:

Gjatë kohëmatësit të kuzhinës, nuk mund të vendoset asnjë program.

- 1). Në gjendje pritjeje, shtypni "Start/+30sec./Confirm" për të filluar gatimin 30 sekonda me fuqi 100%, çdo shtypje e shtuar do të rrisë me 30 sekonda kohën e gatimit deri në 95 minuta.
- 2). Në gjendje pritjeje, shtypni " < " për të vendosur kohën e gatimit për 95 minuta me fuqi mikrovale 100%, shtypni " < " ose " > " për të vendosur kohën e gatimit. Pastaj shtypni "Start / +30sec./Confirm" për të filluar gatimin.

Shënim:

Në gatimin "mikrovalë, skarë, kombinim", në gjendjen e kohës së shkrrirjes ose me shumë faza, çdo shtypje e "Start/+30Sec./Confirm" mund të rrisë kohën e gatimit me 30 sekonda.

Blokimi: Në gjendje pritjeje, shtypni "Stop/Clear" për 3 sekonda, do të ketë një bip të gjatë që tregon hyrjen në gjendjen e bllokimit

8.Funksioni i bllokimit për fëmijët

për fëmijët. Do të shfaqen ikona e bllokimit dhe koha aktuale (nëse është vendosur ora) ose "0:00".

Anulimi i bllokimit: Në gjendje të bllokuar, shtypni "Stop/Clear" për 3 sekonda, do të ketë një "bip" të gjatë që tregon se bllokimi është hequr.

Nuk mund të vendosen më shumë se 2 seksione për gatim. Në gatimin me shumë seksione, nëse një seksion është shkrrirja, atëherë shkrrirja do të vendoset në seksionin e parë. Kohëmatësi i kuzhinës dhe menuja automatike nuk mund të jenë në gatime me shumë seksione. Çdo shtypje më shumë

9.Gatimi me shumë seksione

e "Start/+30sec./Confirm" mund të rrisë kohën me 30 sekonda (përveç shkrirjes sipas peshës).

Shembull: Nëse dëshironi të shkrini ushqimin me d 01 për 500 g dhe pastaj të gatvani me 80% fuqi të mikrovalës për 7 minuta, përdoreni atë si më poshtë:

- 1). Shtypni një herë "Weight/Time Defrost" dhe furra do të shfaqë "dEF1".
- 2). Shtypni "Start/+30sec./Confirm" për të konfirmuar.
- 3). Shtypni " < " dhe " > " ose shtypni "Weight/Time Defrost" për të përzgjedhur menunë e shkrirjes sipas peshës derisa të shfaqet "d01".
- 4). Shtypni "Start/+30sec./Confirm" për të konfirmuar.
- 5). Shtypni " < " ose " > " për të vendosur peshën e shkrirjes për 500 g.
- 6). Shtypni "Microwave/Grill/Combi." dhe furra do të do të shfaqet dy herë "720W".
- 7). Shtypni "Start/+30sec./Confirm" për të konfirmuar.
- 8). Shtypni " < " ose " > " për të vendosur kohën e shkrirjes për 7 minuta.
- 8). Shtypni "Start/+30sec./Confirm" për të filluar gatimin dhe sinjali do të tingëllojë një herë për seksionin e parë, koha e shkrirjes fillon numërimin mbrapsht. Sinjali do të tingëllojë edhe një herë duke hyrë në gatimin e dytë. Kur gatimi përfundon, sinjali tingëllon pesë herë.

10.Funksioni ECO

Për të hyrë në modalitetin ECO:

Në gjendje pritjeje, shtypni "Stop/Clear" për të hyrë në modalitetin ECO. Ekranin do të fiket.

Për të anuluar modalitetin ECO:

Në modalitetin ECO, shtypni cilindo tast, shtypni " < " ose " > " ose hapni derën e furrës për ta anuluar atë.

11.Modaliteti i heshtur

Për të aktivizuar modalitetin e heshtur:

Në gjendje pritjeje, mbani shtypur "Kitchen Timer/Clock" për 3 sekonda. Do të tingëllojë një bip i gjatë. Kur shtypni tastet, nuk lëshon tingull.

Për të çaktivizuar modalitetin e heshtur:

Në modalitetin e heshtur, mbani shtypur "Kitchen Timer/Clock" për 3 sekonda. Do të dëgjohet një bip i gjatë dhe furra do të hyjë në modalitetin e heshtur.

12.Funksioni Aquaclean

Për të hyrë në modalitetin Aquaclean:

Në gjendje pritjeje, mbani shtypur "Microwave/Grill/Combi." për 3 sekonda. Do të dëgjohet një bip i gjatë dhe furra do të hyjë në modalitetin Aquaclean.

Vendosni 200 ml ujë brenda dhe pastaj shtypni

"Start/+30sec./Confirm" për të filluar funksionin Aquaclean me nivelin e energjisë 900W dhe 5 minuta, të cilat nuk mund të ndryshohen.

13.Funksioni kërkues

- 1). Në gjendjen e gatimit me mikrovalë, skarë dhe të kombinuar, shtypni "Microwave/Grill/Combi." dhe fuqia aktuale do të shfaqet për 3 sekonda. Pas 3 sekondash, furra do të kthehet në gjendjen e mëparshme.
- 2). Në gjendje gatimi, shtypni "Kitchen Timer/Clock" për të kërkuar kohën dhe koha do të shfaqet për 3 sekonda.

14.Dera

Shtypni butonin "☐", do të hapet dera e furrës.

Shënim:

nëse ka një defekt kur shtypni drejtpërdrejt butonin "☐", ekrani do të shfaqë "E-3", mbyllni sërish derën e furrës dhe qasjen në elektricitet, derisa të rikthehet gjendja normale.

15.Kupa

Nëse dera elektrike është e prishur, hapni derën e furrës nga kupa thithëse siç tregohet më sipër.

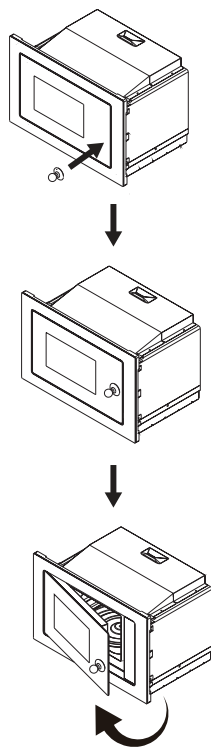

16.ivienuja

- 1). Shtypni ">" për të zgjedhur menunë dhe do të shfaqen "A1" deri në "A15".
- 2). Shtypni "Start/+30sec./Confirm" për të konfirmuar.
- 3). Shtypni "<" ose ">" për të zgjedhur peshën e paracaktuar si grafik të menisë.

4). Shtypni "Start/+30Sec./Confirm" për të filluar gatimin.

Grafiku i menisë

Menuja	Pesha	Ekrani
A1 Picë	200 g	200 g
	400 g	400 g
A2 Ngroh sërish pjetën	200 g	200 g
	400 g	400 g
	600 g	600 g
A3 Shkrin çokollatën	100 g	100 g
	150 g	150 g
	200 g	200 g
A4 Shkrin gjalpin	100 g	100 g
	150 g	150 g
	200 g	200 g
A5 Mish (viç)	250 g	250 g
	350 g	350 g
	450 g	450 g
A6 Mish (derr)	250 g	250 g
	350 g	350 g
	450 g	450 g
A7 Mish (pulë)	250 g	250 g
	350 g	350 g
	450 g	450 g
A8 Perime	200 g	200 g
	300 g	300 g
	400 g	400 g
A9 Makarona	50 g (me ujë të ftohtë 450 g)	50 g
	100 g (me ujë të ftohtë 800 g)	100 g
A10 Patate	200 g	200 g
	400 g	400 g
	600 g	600 g
A11 Peshk	250 g	250 g
	350 g	350 g
	450 g	450 g

Menuja	Pesha	Ekran
A12 Ngroh sërish supën	200 ml	200
	400 ml	400
	600 ml	600
A13 Kokoshka	100 g	100
A14 Kofshë pule	200 g	200 g
	400 g	400 g
	600 g	600 g
A15 Mish i grirë	4	4

Instalimi dhe lidhja

- Kjo pajisje është e paraparë vetëm për përdorim shtëpiak.
- Kjo furrë është e paraparë vetëm për përdorim inkaso. Nuk është e paraparë për përdorim mbi banak apo për përdorim brenda bufese.
- Respektoni udhëzimet e veçanta të instalimit.
- Pajisja mund të instalohet në një bufe të montuar në mur me gjerësi 60 cm.
- Pajisja është e pajisur me spinë dhe duhet të lidhet vetëm me një prizë të tokëzuar të instaluar siç duhet.
- Tensioni i rrjetit duhet të korrespondojë me tensionin e specifikuar në pllakën e kapacitetit.
- Instalimi i prizës dhe zëvendësimi i kabllor lidhëse duhet të bëhet vetëm nga një elektrikist i kualifikuar. Nëse spina nuk është më e arritshme pas instalimit, një pajisje shkëputëse e të gjitha poleve duhet të jetë e pranishme në anën e instalimit me një boshllëk kontakti prej të paktën 3 mm.
- Përshtatësit, shiritat me shumë drejtime dhe kabllot zgjatuese nuk duhet të përdoren. Mbingarkesa mund të rezultojë në rrezik zjarri.

Sipërfaqja e arritshme mund të jetë e nxehtë gjatë funksionimit.



Lexoni me kujdes manualin para instalimit

Vini re lidhjen
elektrike

Pajisja është e pajisur me spinë dhe duhet të lidhet vetëm me një prizë të tokëzuar të instaluar siç duhet. Në përputhje me rregulloret e duhura, instalimi i prizës dhe zëvendësimi i kabllot lidhëse duhet të bëhet vetëm nga një electricist i kualifikuar.

Nëse spina nuk është më e arritshme pas instalimit, një pajisje shkëputëse e të gjitha poleve duhet të jetë e pranishme në anën e instalimit me një boshllëk kontakti prej të paktën 3 mm.

 Vida A

 Vida B

 Pllaka e montimit

 Mbulesa plastike

 Kupa thithëse

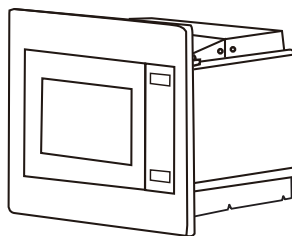

Bufeja inkaso nuk duhet të ketë një mur të pasmë prapa pajisjes.
Lartësia minimale e instalimit është 85 cm.
Mos mbuloni vendet e ventilimit dhe pikat e marrjes së ajrit.

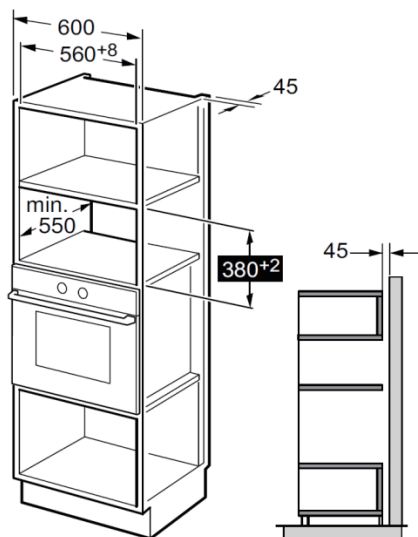

Shënim:

Plaka e montimit dhe modeli i bufesë së poshtme janë të nevojshme kur instaloni në të dy instalimet.

1. Lexoni udhëzimet për MODELIN E BUFESË SË POSHTME, vendosni modelin në nivelin e poshtëm të bufesë.

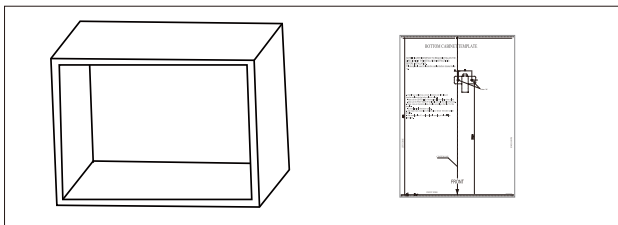

2. Bëni shenjat në nivelin e poshtëm të bufesë sipas shenjave "a" të modelit

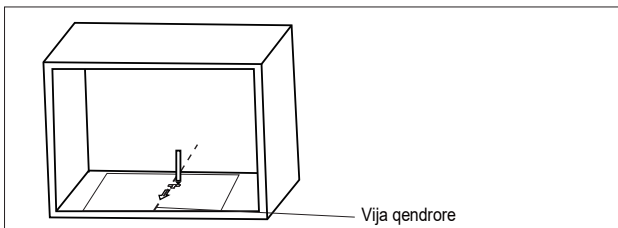

3. Hiqni modelin e bufesë së poshtme dhe rregulloni pllakën e montimit me vidën A.

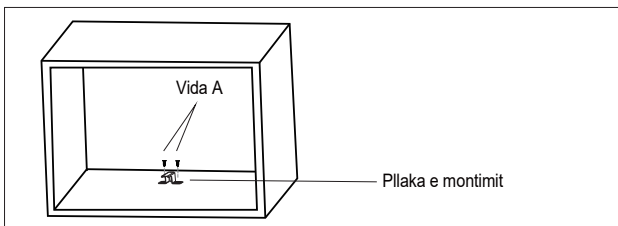

Instaloni furrën

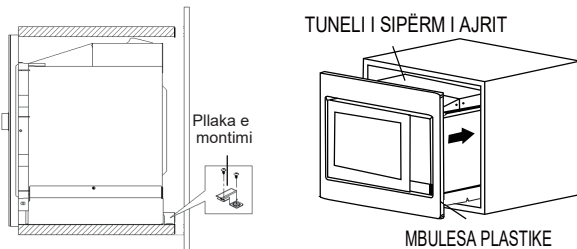

1. Fiksoni VIDËN A në TUNELIN E SIPËRM TË AJRIT të furrës dhe instaloni furrën në bufe.
 - Rregulloni lartësinë e VIDËS A për të mbajtur 1 mm boshllëk midis VIDËS A dhe nivelit të sipërm të bufesë.
 - Mos e bllokoni ose ngërtheni kabllon e rrymës.
 - Sigurohuni që furra të jetë e instaluar në qendër të bufesë.

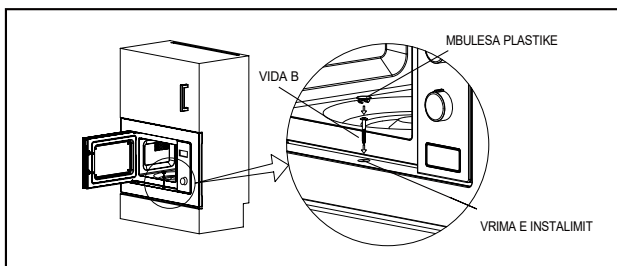

- 2 Hapni derën; rregulloni furrën në bufe me VIDËN në VRIMËN E INSTALIMIT të MBULESËS PLASTIKE. Pastaj rregulloni MBULESËN PLASTIKE në VRIMËN E INSTALIMIT.

Specifikimet

Modeli:BM251SG2BG/WG
Tensioni nominal:230V~50Hz
Fuqia nominale hyrëse (mikrovalë):1450W
Fuqia nominale dalëse (mikrovalë):900W
Fuqia nominale hyrëse (skarë):1000W

Zgjidhja e problemeve

Normale	
Ndërhyrja e furrës me mikrovalë në marrjen e sinjaleve të televizorit	Marrja e sinjaleve të radios dhe televizorit mund të ndërhyhet kur mikrovala është duke punuar. Është e ngjashme me ndërhyrjen e pajisjeve të vogla elektrike, si mikseri, fshesa me korrent dhe ventilatori elektrik. Është normale.
Zbehja e dritës së furrës	Në gatimin me mikrovalë me fuqi të ulët, drita e furrës mund të zbehet. Është normale.
Avulli i akumuluar në derë, ajri i nxehtë nga ventilatori	Gjatë gatimit, avulli mund të dalë nga ushqimi. Shumica do të dalë nga ventilimi. Por një pjesë mund të grumbullohet në një vend të ftohtë, si dera e furrës. Është normale.
Furra u ndez aksidentalisht pa ushqim brenda.	Është e ndaluar të ndizni njësinë pa ushqim brenda. Është shumë e rrezikshme.

Problemi.	Shkaku i mundshëm	Zgjidhja
Furra nuk mund të ndizet.	(1). Kabloja e rrymës nuk është e lidhur mirë.	Shkëputeni nga priza. Pastaj futeni përsëri në prizë pas 10 sekondash.
	(2). Është djegur siguresa ose ndërprerësi i qarkut punon.	Zëvendësoni siguresën ose rivendosni mekanizmin e ndërprerjes së qarkut. (riparohet nga personeli profesional i kompanisë sonë)
	(3). Problem me prizën.	Testoni prizën me pajisje të tjera elektrike.
Furra nuk nxehet.	(4). Dera nuk është e mbyllur mirë.	Mbyllni derën mirë.



Sipas direktivës së Mbetjeve të Pajisjeve Elektrike dhe Elektronike (WEEE), mbetjet duhet të mblidhen dhe trajtohen veçmas. Nëse në ndonjë kohë në të ardhmen keni nevojë të hidhni këtë produkt, MOS e hidhni këtë produkt me mbeturinat shtëpiake. Dërgojeni këtë produkt në pikat e grumbullimit të mbetjeve të pajisjeve elektrike dhe elektronike, aty ku është e mundur.

Nëse keni nevojë për informacion ose nëse keni ndonjë problem, kontaktoni me qendrën e kujdesit për klientin të Gorenjes në vendin tuaj (mund ta gjeni numrin e telefonit në fletëpalosjen mbarëbotërore të garancisë). Nëse nuk ka qendër të kujdesit për klientin në vendin tuaj, shkoni te shitësi lokal i Gorenjes ose kontaktoni me departamentin e pajisjeve shtëpiake të Gorenjes.

Mospërputhjet eventuale të hijeve të ngjyrave midis pajisjeve ose përbërësve të ndryshëm brenda një linje të vetme të dizajnit mund të ndodhin për shkak të faktorëve të ndryshëm, të tilla si kënde të ndryshme nën të cilat vërehen pajisjet, sfondet me ngjyra të ndryshme, materialet dhe ndriçimi i dhomës.

Vetëm për përdorim personal!

Rekomandime shtesë për gatimin me mikrovalë dhe këshilla të dobishme mund të gjenden në faqen e internetit:

<http://www.gorenje.com>

**JU UROJMË TA PËRDORNI ME SHUMË KËNAQËSI
PAJISJEN TUAJ TË RE**

gorenje

Ne rezervojmë të drejtën për ndryshime dhe gabime në udhëzimet e përdorimit.

УВАЖАЕМЫЙ ПОКУПАТЕЛЬ!

Благодарим вас за покупку и надеемся, что вы сами сможете убедиться в надежности наших изделий. Для более удобного и простого пользования прибором мы подготовили подробную инструкцию по эксплуатации.

Инструкция поможет вам быстрее познакомиться с вашим прибором. Внимательно прочитайте инструкцию перед первым использованием прибора.

Проверьте, что вы получили прибор без повреждений. При обнаружении повреждений обратитесь в торговую организацию, где вы приобрели прибор. Номер телефона указан в чеке или накладной.



Желаем, чтобы пользование прибором доставляло вам удовольствие.
Прибор предназначен только для бытового использования для подогрева пищи и напитков с помощью электромагнитной энергии.
Использовать только внутри помещений.

ИНСТРУКЦИЯ ПО ЭКСПЛУАТАЦИИ

Внимательно прочитайте инструкцию и сохраните ее для дальнейшего использования.

Инструкция предназначена для потребителя.
В инструкции описывается прибор и его использование.
Инструкция разработана для нескольких типов приборов, поэтому может включать описание отдельных функций, которых нет в вашей модели.

МЕРЫ ПО ПРЕДОТВРАЩЕНИЮ ВОЗМОЖНОГО ВОЗДЕЙСТВИЯ ИЗБЫТОЧНОГО СВЧ-ИЗЛУЧЕНИЯ

1. Не эксплуатируйте прибор с открытой дверцей, так как это может привести к вредному воздействию СВЧ-волн. Не допускайте повреждения и не вносите изменений в конструкцию защитных защелок дверцы.
2. Не вставляйте предметы между дверцей и передней стенкой печи и не допускайте скопления остатков пищи или моющих средств на уплотняющих поверхностях, чтобы обеспечить плотное закрывание дверцы.
3. **ПРЕДУПРЕЖДЕНИЕ!** Запрещается эксплуатировать печь, если повреждены дверца или уплотнитель. Для ремонта обратитесь в авторизованный сервисный центр.

ДОПОЛНЕНИЕ

Содержите прибор в чистоте. В противном случае его поверхности могут повредиться, что может повлиять на срок его службы и привести к возникновению опасных ситуаций.

ПРЕДУПРЕЖДЕНИЕ!

Во избежание риска возгорания, поражения электрическим током, получения травм или воздействия избыточного СВЧ-излучения при пользовании прибором соблюдайте основные правила техники безопасности, приведенные ниже:

- Прочитайте и выполняйте правила, изложенные в разделе «МЕРЫ ПО ПРЕДОТВРАЩЕНИЮ ВОЗМОЖНОГО ВОЗДЕЙСТВИЯ ИЗБЫТОЧНОГО СВЧ-ИЗЛУЧЕНИЯ».
- Допускается использование прибора детьми старше 8 лет и людьми с ограниченными физическими, сенсорными и умственными способностями или с недостатком опыта или знаний, только если они находятся под присмотром или получили инструкции по безопасному использованию прибора и понимают опасности, связанные с его эксплуатацией. Не позволяйте детям играть с прибором. Дети могут очищать и осуществлять обслуживание прибора только под присмотром.
- Храните прибор и шнур питания в месте, недоступном для детей младше 8 лет.
- Во избежание опасности замену поврежденного шнура питания может выполнять только производитель, авторизованный сервисный центр или квалифицированный специалист.
- **ПРЕДУПРЕЖДЕНИЕ!** Перед заменой лампочки освещения отключайте прибор от электропитания. Опасность удара электрическим током!
- **ПРЕДУПРЕЖДЕНИЕ!** Для предотвращения опасных ситуаций ремонт и обслуживание прибора, которые требуют снятия крышки, защищающей от микроволнового излучения, может производить только специалист сервисного центра.

- **ПРЕДУПРЕЖДЕНИЕ!** Не нагревайте продукты в плотно закрытых емкостях, так как они могут взорваться.
- При разогреве пищи в пластиковых или бумажных контейнерах следите за прибором, так как существует опасность возгорания.
- Используйте посуду и принадлежности, подходящие для использования в микроволновой печи.
- Если вы заметили дым или огонь, не открывайте дверцу печи, чтобы локализовать пламя. Выключите прибор и извлеките вилку из розетки.
- При нагреве жидкости в микроволновой печи происходит задержка закипания, и жидкость может забурлить при незначительном сотрясении, поэтому будьте осторожны при обращении с емкостью, в которую налита жидкость.
- При подогреве детского питания в бутылочках и баночках перед кормлением обязательно перемешайте и проверьте температуру продукта, чтобы ребенок не обжегся.
- Не готовьте и не подогревайте в микроволновой печи яйца в скорлупе и сваренные вскрутую яйца, так как они могут взорваться даже после завершения нагрева.
- Регулярно очищайте микроволновую печь. Удаляйте осевшие на стенках камеры остатки пищи.
- Если не следить за чистотой прибора, его поверхности будут портиться, что приведет к сокращению срока службы прибора, а также может стать причиной возникновения опасной ситуации.
- Допускается использование термозонда, предназначенного только для данного прибора (относится к приборам, оснащенным подключением для термозонда).

- Микроволновая печь должна работать с открытой декоративной дверцей (для печей с декоративной дверцей).
- Прибор предназначен для использования в бытовых условиях и условиях, приближенных к бытовым, в том числе:
 - в кухонных зонах для персонала в магазинах, офисах и прочих производственных условиях,
 - постояльцами в гостиницах, мотелях и прочей инфраструктуре жилого типа,
 - на сельскохозяйственных фермах,
 - в местах ночлега и завтрака.
- Микроволновая печь предназначена для подогрева продуктов и напитков. Сушка продуктов и одежды, а также подогрев компрессов, обуви, губок, влажных тряпок и подобных предметов может привести к повреждениям, возгоранию или пожару.
- Не используйте металлическую посуду и принадлежности для приготовления в микроволновой печи.
- Не используйте пароочиститель для очистки прибора.
- Во избежание перегрева запрещается устанавливать прибор за декоративной дверцей (не относится к приборам с декоративной дверцей).
- Микроволновая печь предназначена для использования как встраиваемый прибор.
- При извлечении емкостей из прибора будьте осторожны, чтобы не сместить вращающуюся тарелку (относится к отдельностоящим и встраиваемым приборам, которые используются на высоте 900 миллиметров от пола и имеют съемную вращающуюся тарелку; не относится к приборам с дверцей, открывающейся сверху вниз).

- Запрещается применять пароочиститель.
- Поверхности ящика для хранения могут нагреваться.
- Не используйте абразивные чистящие средства и острые металлические скребки для очистки стекла дверцы, так как они могут поцарапать поверхность и привести к растрескиванию стекла.
- **ПРЕДУПРЕЖДЕНИЕ!** Во время работы прибор и его доступные части сильно нагреваются. Будьте осторожны, не прикасайтесь к горячим деталям. Дети младше 8 лет должны находиться под постоянным присмотром!
- Во время работы прибор сильно нагревается. Не прикасайтесь к нагревательным элементам внутри прибора.
- **ПРЕДУПРЕЖДЕНИЕ!** Во время работы доступные части прибора могут сильно нагреваться. Следите, чтобы дети не находились вблизи прибора!
- **ПРЕДУПРЕЖДЕНИЕ!** Когда прибор работает в комбинированном режиме, дети должны пользоваться прибором только под присмотром взрослых из-за высокой температуры внутри прибора.

**ВНИМАТЕЛЬНО ПРОЧИТАЙТЕ ИНСТРУКЦИЮ И
СОХРАНИТЕ ЕЕ ДЛЯ ДАЛЬНЕЙШЕГО
ИСПОЛЬЗОВАНИЯ.**

ДЛЯ ОБЕСПЕЧЕНИЯ СНИЖЕНИЯ РИСКА ТРАВМ УКАЗАНИЯ ПО ЗАЗЕМЛЕНИЮ

ОПАСНОСТЬ

Опасность поражения электрическим током

Прикосновение к некоторым внутренним деталям может привести к серьезным травмам или смерти. Не разбирайте прибор.

ПРЕДУПРЕЖДЕНИЕ!

Опасность поражения электрическим током

Неправильное устройство заземления может привести к поражению электрическим током. Не вставляйте вилку в розетку, пока прибор не будет правильно установлен и заземлен.

Прибор должен быть заземлен. В случае короткого замыкания заземление снижает риск поражения электрическим током за счет образования пути утечки для электрического тока.

Прибор имеет шнур питания и вилку, снабженные заземляющим проводом. Вилку следует вставлять в правильно установленную и заземленную розетку.

За дополнительными разъяснениями указаний по заземлению, а также при наличии сомнений в правильности заземления прибора обращайтесь к квалифицированному электрику или в сервисный центр.

При необходимости можно использовать только 3-жильный удлинитель.

1. В комплекте прибора поставляется короткий шнур питания, представляющий меньшую по сравнению с длинным шнуром опасность запутаться или споткнуться.

2. В случае использования длинного шнура питания или удлинителя:
 - 1) Указанные на шнуре или удлинителе электрические параметры должны быть не меньше, чем электрические параметры прибора.
 - 2) Допускается использование только 3-жильных удлинителей с заземлением.
 - 3) Длинный шнур следует располагать так, чтобы он не свисал со стола или столешницы, где дети могли бы его потянуть или случайно споткнуться.

ОЧИСТКА

Перед очисткой отключите прибор от электросети.

- После использования очищайте рабочую камеру печи слегка влажной тканью.
- Очищайте оборудование печи водой с добавлением мягкого моющего средства.
- Если рамка дверцы, уплотнитель и смежные поверхности загрязнены, очищайте их влажной тканью.
- Не используйте абразивные чистящие средства и острые металлические скребки для очистки стекла дверцы, так как они могут поцарапать поверхность и привести к растрескиванию стекла.
- Совет по очистке. Для облегчения очистки стенок рабочей камеры, которых может касаться готовящаяся пища, положите половину лимона в миску, добавьте 300 миллилитров (1/2 пинты) воды и нагревайте при мощности микроволн 100% в течение 10 минут. Протрите камеру мягкой сухой тканью.

ВНИМАНИЕ!

Опасность травм

Некомпетентным лицам опасно выполнять какие-либо работы по ремонту и обслуживанию, которые требуют снятия крышки, защищающей от микроволнового излучения.

См. указания разделов «Материалы, подходящие для использования в микроволновой печи» и «Материалы, не подходящие для использования в микроволновой печи».

Некоторая неметаллическая посуда может не подходить для использования в микроволновой печи. В случае сомнений проверьте посуду, как описано ниже.

Проверка посуды

- Налейте в емкость, пригодную для использования в микроволновой печи, 1 стакан холодной воды (250 миллилитров) и поставьте в печь рядом с проверяемой посудой.
- Нагревайте при максимальной мощности в течение 1 минуты.
- Осторожно дотроньтесь до посуды. Если пустая посуда нагрелась, не используйте ее в микроволновой печи.
- Не нагревайте посуду более 1 минуты.

Материалы, подходящие для использования в микроволновой печи

Посуда	Примечания
Форма для запекания	Следуйте инструкциям производителя. Дно формы для запекания должно быть не менее чем на 5 миллиметров (3/16 дюйма) выше вращающейся тарелки. Неправильное использование может привести к поломке поворотного стола.
Столовая посуда	Только предназначенная для микроволновых печей. Следуйте инструкциям производителя. Не используйте тарелки с трещинами или сколами.
Стекланные банки	Всегда снимайте крышку. Используйте только для разогрева пищи до слегка теплого состояния. Большинство стеклянных банок не термостойкие и могут треснуть.
Стекланная посуда	Используйте в микроволновой печи только термостойкую стеклянную посуду. Убедитесь, что посуда без металлических ободков. Не используйте посуду с трещинами или сколами.
Пакеты для запекания	Следуйте инструкциям производителя. Не закрывайте пакеты металлическими скрепками. Протыкайте пакеты или оставляйте приоткрытыми для выхода пара.
Бумажные тарелки и стаканы	Используйте только для кратковременного приготовления/разогрева. Не оставляйте без присмотра во время приготовления.
Бумажные полотенца	Используйте для накрывания пищи и впитывания жира. Используйте только для быстрого приготовления, не оставляйте без присмотра.
Бумага для выпечки	Используйте для накрывания, чтобы предотвратить разбрызгивание, или в качестве конверта для приготовления на пару.
Пластик	Только предназначенный для микроволновых печей. Следуйте инструкциям производителя. Изделия должны иметь маркировку Microwave Safe («Для микроволновых печей»). Некоторые пластиковые контейнеры становятся мягкими из-за нагретой пищи. Пакеты для варки и плотно закрытые пластиковые пакеты необходимо проткнуть, надрезать или сделать в них отверстия в соответствии с указаниями на упаковке.
Пищевая пленка	Только предназначенная для микроволновых печей. Используйте для накрывания в ходе приготовления, чтобы сохранить влагу. Не допускайте соприкосновения с пищей во время приготовления.
Термометры	Только предназначенные для микроволновых печей (термометры для мяса и кондитерских изделий).
Вощеная бумага	Используйте для накрывания, чтобы предотвратить разбрызгивание и сохранить влагу.

Материалы, не подходящие для использования в микроволновой печи

Посуда	Примечания
Алюминиевые формы	Может привести к образованию электрической дуги. Переложите пищу в посуду, пригодную для микроволновой печи.
Пищевой картон с металлическими ручками	Может привести к образованию электрической дуги. Переложите пищу в посуду, пригодную для микроволновой печи.
Металлическая посуда или посуда с металлическими ободками	Металл экранирует пищу от микроволнового излучения. Металлическая отделка вызывает образование электрической дуги.
Металлические скрепки	Могут вызывать образование электрической дуги и воспламенение в микроволновой печи.
Бумажные пакеты	Могут вызывать воспламенение в микроволновой печи.
Вспененный пластик	При высокой температуре вспененный пластик может расплавиться или вызвать загрязнение жидкости внутри него.
Деревянная посуда	При использовании в микроволновой печи древесина рассыхается и может треснуть или расслоиться.

Описание прибора

Извлеките прибор из коробки. Выньте все материалы из рабочей камеры печи.

Комплект поставки прибора включает:



Стекло́нная тарелка



Роликовая подставка



Инструкция по эксплуатации



Привод вращающейся тарелки



Решетка для гриля (нельзя использовать для приготовления с помощью микроволн; устанавливается на стеклянную тарелку)

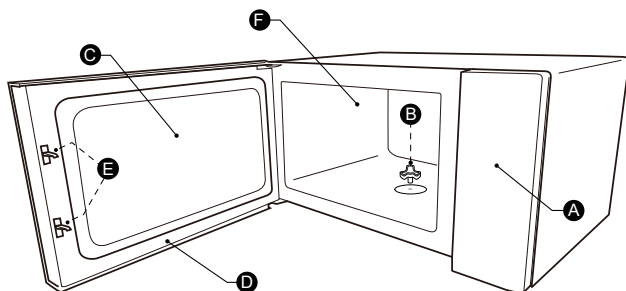

- A** Панель управления
- B** Привод вращающейся тарелки
- C** Окошко
- D** Дверца
- E** Защитные защелки дверцы
- F** Рабочая камера

Установка вращающейся тарелки

Очистка рабочей камеры и установка вращающейся тарелки

При первой установке прибора удалите транспортную упаковку и снимите пленку с привода вращающейся тарелки. Перед первым использованием прибора для приготовления пищи правильно установите вращающуюся тарелку и очистите рабочую камеру и оборудование.

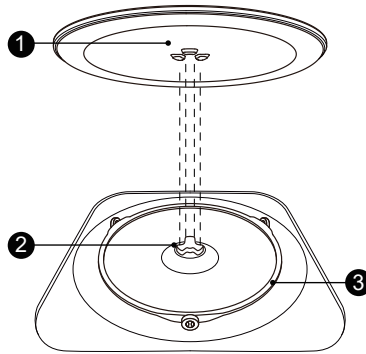

Порядок установки вращающейся тарелки



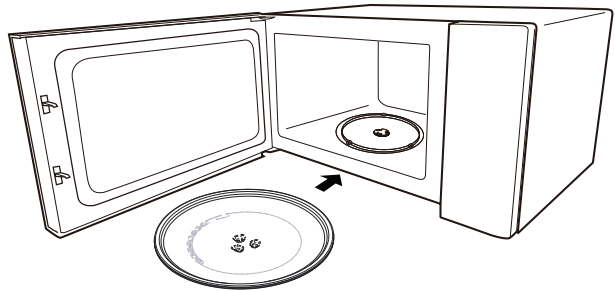



1. Установите роликовую подставку ③ в углубление в рабочей камере.
2. Установите стеклянную тарелку ① на роликовую подставку ③. Совместите выступы с нижней стороны стеклянной тарелки с выемками на приводе. Убедитесь, что стеклянная тарелка ① надежно установлена на приводе ② по центру дна рабочей камеры. Выступы на дне стеклянной тарелки должны полностью совпадать с выемками на приводе.

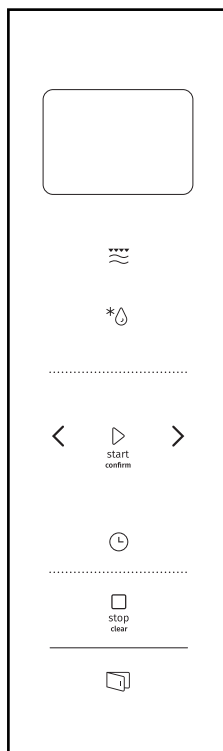

Примечание

1. Никогда не используйте прибор без вращающейся тарелки. Убедитесь, что она правильно установлена. Тарелка может вращаться по или против часовой стрелки.
2. Никогда не ставьте стеклянную тарелку вверх дном. Ничто не должно препятствовать вращению стеклянной тарелки.
3. Для приготовления требуется использовать оба элемента: стеклянную тарелку и роликовую подставку.
4. Для приготовления все продукты и контейнеры с продуктами необходимо устанавливать на стеклянную тарелку.
5. Для вращения тарелки не должно быть препятствий.
6. При появлении трещин или сколов на стеклянной тарелке или роликовой подставке обратитесь в авторизованный сервисный центр.



	Микроволны/Гриль/ Комби
	Размораживание по весу/времени
	Будильник/Часы
	Стоп/Отмена
	Старт/ +30СЕК/Подтвердить
	Открытие дверцы

Пользование прибором

1. Часы

При подключении прибора к электросети на дисплее высвечивается «0:00» и раздается один звуковой сигнал.

- 1) Дважды нажмите кнопку «Будильник/Часы», чтобы выбрать функцию часов. На дисплее начнут мигать цифры, обозначающие часы.
- 2) Нажимая стрелки < или >, установите значение часов в диапазоне от 0 до 23.
- 3) Нажмите кнопку «Будильник/Часы» еще раз, начнут мигать цифры, обозначающие минуты.
- 4) Нажимая стрелки < или >, установите значение минут в диапазоне от 0 до 59.
- 5) Нажмите кнопку «Будильник/Часы», чтобы завершить установку часов. На дисплее мигает двоеточие «:», и высвечивается текущее время суток.

Примечание

- 1) Если часы не настроить, они не будут работать, когда прибор подключен к сети.
- 2) Если в процессе настройки часов не нажать кнопку «Будильник/Часы», через 1 минуту прибор автоматически вернется в прежнее состояние.

2. Приготовление в режиме «Микроволны»

Нажмите кнопку «Микроволны/Гриль/Комби» один раз, на дисплее отобразится «900W». Несколько раз нажмите кнопку «Микроволны/Гриль/Комби» или нажимайте стрелки < или >, чтобы выбрать нужную мощность. При каждом нажатии значение на дисплее будет меняться: «900W», «720W», «450W», «270W», «90W», «G», «С-1» или «С-2». Затем нажмите кнопку «Старт/+30СЕК/Подтвердить», чтобы подтвердить, и стрелками < или > установите время приготовления от 0:05 до 95:00. Снова нажмите кнопку «Старт/+30СЕК/Подтвердить», чтобы запустить приготовление.

Пример. Вы хотите готовить при мощности микроволн 80% в течение 20 минут.

- 1) Нажмите кнопку «Микроволны/Гриль/Комби» один раз, на дисплее отобразится «900W».
- 2) Нажимая кнопку «Микроволны/Гриль/Комби» или стрелки < или >, выберите мощность микроволн 80%.
- 3) Нажмите кнопку «Старт/+30СЕК/Подтвердить» для подтверждения, на дисплее отобразится «720W».
- 4) Стрелками < или > установите время приготовления «20:00».
- 5) Нажмите кнопку «Старт/+30СЕК/Подтвердить», чтобы запустить приготовление.

Примечание. При установке время меняется со следующим шагом:

0-1 минута	: 5 секунд
1-5 минут	: 10 секунд
5-10 минут	: 30 секунд
10-30 минут	: 1 минута
30-95 минут	: 5 минут

Таблица установок кнопки «Микроволны/Гриль/Комби»

Нажатие	Дисплей	Мощность микроволн	Мощность гриля
1	900W	100%	
2	720W	80%	
3	450W	50%	
4	270W	30%	
5	90W	10%	
6	G	0%	100%
7	C-1	55%	45%
8	C-2	36%	64%

3. Приготовление в режиме «Гриль» или «Комбинированное приготовление»

Нажмите кнопку «Микроволны/Гриль/Комби» один раз, на дисплее отобразится «900W». Несколько раз нажмите кнопку «Микроволны/Гриль/Комби» или нажимайте стрелки < или >, чтобы выбрать нужную мощность или режим. При каждом нажатии значение на дисплее будет меняться: «900W», «720W», «450W», «270W», «90W», «G», «C-1» или «C-2». Затем нажмите кнопку «Старт/+30СЕК/Подтвердить», чтобы подтвердить, и стрелками < или > установите время приготовления от 0:05 до 95:00. Снова нажмите кнопку «Старт/+30СЕК/Подтвердить», чтобы запустить приготовление.

Пример. Вы хотите готовить при мощности микроволн 55% и мощности гриля 45% (режим C-1) в течение 10 минут.

- 1) Нажмите кнопку «Микроволны/Гриль/Комби» один раз, на дисплее отобразится «900W».
- 2) Нажимая кнопку «Микроволны/Гриль/Комби» или стрелки < или >, выберите комбинированный режим «C-1».
- 3) Нажмите кнопку «Старт/+30СЕК/Подтвердить» для подтверждения.
- 4) Стрелками < или > установите время приготовления «10:00».
- 5) Нажмите кнопку «Старт/+30СЕК/Подтвердить», чтобы запустить приготовление.

Примечание. По прошествии половины времени приготовления на гриле раздается двойной звуковой сигнал. Для наилучших результатов при приготовлении на гриле необходимо перевернуть продукты. После этого закройте дверцу и нажмите кнопку «Старт/+30СЕК/Подтвердить», чтобы продолжить приготовление. Если этого не сделать, через некоторое время прибор автоматически продолжит работу.

4. Размораживание по времени

- 1) Дважды нажмите кнопку «Размораживание по весу/времени», на дисплее отобразится «dEF2».
- 2) Нажмите кнопку «Старт/+30СЕК/Подтвердить» для подтверждения.
- 3) Стрелками < или > установите время размораживания от 00:05 до 95:00.
- 4) Нажмите кнопку «Старт/+30СЕК/Подтвердить», чтобы запустить работу.

По прошествии половины времени раздается двойной звуковой сигнал, напоминая о необходимости перевернуть продукты. Если этого не сделать, через некоторое время прибор автоматически продолжит работу.

5. Размораживание по весу

- 1) Нажмите кнопку «Размораживание по весу/времени» один раз, на дисплее отобразится «dEF1».
- 2) Нажмите кнопку «Старт/+30СЕК/Подтвердить» для подтверждения.
- 3) Нажимая кнопку «Размораживание по весу/времени» или стрелки < или >, выберите нужный режим. На дисплее будут меняться значения: «d01», «d02», «d03» и «d04».
- 4) Нажмите кнопку «Старт/+30СЕК/Подтвердить» для подтверждения.
- 5) Стрелками < или > установите вес продукта.
- 6) Нажмите кнопку «Старт/+30СЕК/Подтвердить», чтобы запустить работу.

Меню	d01 Замороженный хлеб	d02 Замороженное мясо	d03 Замороженные овощи	d04 Замороженная пицца
Вес	100-1000 г	100-2000 г	100-1000 г	100-600 г

6. Будильник

- 1) Нажмите кнопку «Будильник/Часы» один раз, на дисплее отобразится «00:00».
- 2) Стрелками < или > установите нужное время (максимальное время 95 минут).
- 3) Нажмите кнопку «Старт/+30СЕК/Подтвердить» для подтверждения.
- 4) По истечении времени будильника раздастся 5 звуковых сигналов.

Примечание

Будильник оповещает, что заданное время истекло и не отключает печь. Во время работы будильника невозможно установить какие-либо программы.

7. Быстрый старт

- 1) В режиме ожидания нажмите кнопку «Старт/+30СЕК/Подтвердить», чтобы запустить приготовление продолжительностью 30 секунд при мощности микроволн 100%. Каждое последующее нажатие увеличивает время приготовления на 30 секунд вплоть до 95 минут.
- 2) В режиме ожидания нажмите стрелку <, чтобы установить время приготовления до 95 минут при мощности микроволн 100%. Затем стрелками < или > установите время. Нажмите кнопку «Старт/+30СЕК/Подтвердить», чтобы запустить приготовление.

Примечание. В режимах «Микроволны», «Гриль», «Комбинированное приготовление», «Размораживание по времени» и «Пошаговое приготовление» каждое нажатие на кнопку «Старт/+30СЕК/Подтвердить» увеличивает время приготовления на 30 секунд.

8. Блокировка от детей

Включение блокировки от детей

В режиме ожидания нажмите и удерживайте 3 секунды кнопку «Стоп/Отмена». Раздастся длинный звуковой сигнал, и включится блокировка от детей. На дисплее отображается индикация блокировки от детей и текущее время (если установлено) или «0:00».

Выключение блокировки от детей

В режиме блокировки нажмите и удерживайте 3 секунды кнопку «Стоп/Отмена». Раздастся длинный звуковой сигнал, и блокировка от детей выключится.

9. Пошаговое приготовление

Этот режим позволяет установить 2 следующих друг за другом этапа приготовления, каждый со своими параметрами. Если приготовление включает размораживание, этот этап устанавливается первым. Для пошагового приготовления невозможно установить будильник и использовать программы автоменю. Каждое нажатие на кнопку «Старт/+30СЕК/Подтвердить» увеличивает время приготовления на 30 секунд (кроме размораживания по весу).

Пример. Вы хотите разморозить продукт весом 500 граммов с помощью программы «d01» и затем готовить его при мощности микроволн 80% в течение 7 минут.

- 1) Нажмите кнопку «Размораживание по весу/времени» один раз, на дисплее отобразится «dEF1».
- 2) Нажмите кнопку «Старт/+30СЕК/Подтвердить» для подтверждения.
- 3) Стрелками < или > или кнопкой «Размораживание по весу/времени» выберите программу «d01».
- 4) Нажмите кнопку «Старт/+30СЕК/Подтвердить» для подтверждения.
- 5) Стрелками < или > установите вес продукта «500 g».
- 6) Дважды нажмите кнопку «Микроволны/Гриль/Комби», на дисплее отобразится «720W».
- 7) Нажмите кнопку «Старт/+30СЕК/Подтвердить» для подтверждения.
- 8) Стрелками < или > установите время приготовления «7:00».
- 9) Нажмите кнопку «Старт/+30СЕК/Подтвердить», чтобы запустить приготовление. Раздастся звуковой сигнал, и начнется первый этап приготовления. Затем снова раздастся звуковой сигнал, сообщающий о начале второго этапа приготовления. По окончании приготовления раздастся 5 звуковых сигналов.

10. Режим ECO

Включение режима ECO

В режиме ожидания нажмите кнопку «Стоп/Отмена», и включится энергосберегающий режим. Дисплей погаснет.

Выход из режима ECO

В режиме ECO нажмите любую кнопку, стрелки < или > или откройте дверцу, и энергосберегающий режим выключится.

11. Режим «Без звука»

Включение режима «Без звука»

В режиме ожидания нажмите и удерживайте 3 секунды кнопку «Будильник/Часы». Раздастся длинный звуковой сигнал, и включится режим «Без звука». В этом режиме нажатия на кнопки не сопровождаются звуковым сигналом.

Выключение режима «Без звука»

В режиме «Без звука» нажмите и удерживайте 3 секунды кнопку «Будильник/Часы». Раздастся длинный звуковой сигнал, и режим «Без звука» выключится.

12. Функция Aquaclean

Включение функции Aquaclean

В режиме ожидания нажмите и удерживайте 3 секунды кнопку «Микроволны/Гриль/Комби». Раздастся длинный звуковой сигнал, и активируется функция Aquaclean.

Налейте в емкость 200 миллилитров воды и поставьте в печь. Нажмите кнопку «Старт/+30СЕК/Подтвердить», чтобы запустить функцию Aquaclean. Функция Aquaclean работает при мощности микроволн 900 Ватт в течение 5 минут. Параметры функции невозможно изменить.



13. Информация во время приготовления

- 1) При нажатии на кнопку «Микроволны/Гриль/Комби» во время работы режимов «Микроволны», «Гриль» или «Комбинированное приготовление» на дисплее в течение 3 секунд отображается текущий уровень мощности. Через 3 секунды дисплей возвращается в прежнее состояние.
- 2) При нажатии на кнопку «Будильник/Часы» во время приготовления на дисплее в течение 3 секунд отображается время.

14. Открывание дверцы

Для открывания дверцы нажмите кнопку .

Примечание

На дисплее может отображаться код ошибки «E-3». Если при нажатии на кнопку  дверца не открывается, проверьте, правильно ли она закрыта, и, если нет, нажмите на дверцу, чтобы закрыть до конца. Если дверца закрыта, но кнопка  не срабатывает, отключите прибор от электросети, откройте дверцу с помощью присоски и закройте обратно, а затем снова подключите прибор к электросети. Работа дверцы восстановится.

15. Присоска

Если дверца не открывается с помощью кнопки , используйте для открывания присоску, как показано на рисунке ниже.

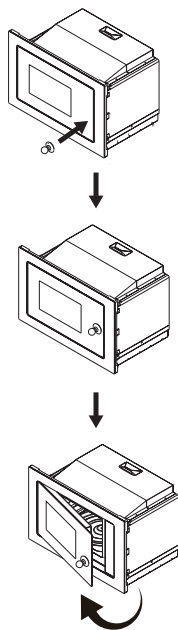

16. Автоменю

- 1) Нажмите стрелку > и выберите программу от «А-1» до «А-15».
- 2) Нажмите кнопку «Старт/+30СЕК/Подтвердить» для подтверждения.
- 3) Стрелками < или > выберите вес согласно таблице программ автоменю.
- 4) Нажмите кнопку «Старт/+30СЕК/Подтвердить», чтобы запустить приготовление.

Таблица программ

Меню	Вес	Дисплей
А-1 Пицца	200 г	200 g
	400 г	400 g
А-2 Разогрев блюд	200 г	200 g
	400 г	400 g
	600 г	600 g
А-3 Растапливание шоколада	100 г	100 g
	150 г	150 g
	200 г	200 g
А-4 Растапливание сливочного масла	100 г	100 g
	150 г	150 g
	200 г	200 g
А-5 Мясо (говядина)	250 г	250 g
	350 г	350 g
	450 г	450 g
А-6 Мясо (свинина)	250 г	250 g
	350 г	350 g
	450 г	450 g
А-7 Мясо (курица)	250 г	250 g
	350 г	350 g
	450 г	450 g
А-8 Овощи	200 г	200 g
	300 г	300 g
	400 г	400 g
А-9 Макароны	50 г (+ 450 г холодной воды)	50 g
	100 г (+ 800 г холодной воды)	100 g
А-10 Картофель	200 г	200 g
	400 г	400 g
	600 г	600 g
А-11 Рыба	250 г	250 g
	350 г	350 g
	450 г	450 g

Меню	Вес	Дисплей
А-12 Разогрев супа	200 мл	200
	400 мл	400
	600 мл	600
А-13 Попкорн	100 г	100
А-14 Куриные наггетсы	200 г	200 g
	400 г	400 g
	600 г	600 g
А-15 Фарш	4	4

Инструкция по установке

Установка и подключение

- Прибор предназначен только для бытового использования.
- Прибор может использоваться только как встраиваемый. Прибор не предназначен для установки и использования на столешнице или в шкафу без крепления.
- Соблюдайте указания инструкции по установке.
- Прибор можно встраивать в навесной шкаф шириной 60 сантиметров.
- Прибор снабжен шнуром питания с вилкой и должен подключаться только к правильно установленной, заземленной розетке.
- Напряжение сети должно соответствовать напряжению, указанному на заводской табличке прибора.
- Установку розетки и замену шнура питания может производить только квалифицированный специалист. Если после установки вилка недоступна, в электропроводке необходимо предусмотреть разъединитель, обеспечивающий размыкание контактов не менее чем на 3 миллиметра на всех полюсах.
- Не допускается использование адаптеров, разветвителей и удлинителей, так как их перегрузка может привести к возгоранию.

Во время работы доступные поверхности прибора могут сильно нагреваться.



Внимательно прочитайте инструкцию перед установкой.

Внимание!

Подключение к электросети

Прибор снабжен шнуром питания с вилкой и должен подключаться только к правильно установленной, заземленной розетке. В соответствии с действующими требованиями установку розетки и замену шнура питания может выполнять только квалифицированный специалист.

Если после установки вилка недоступна, в электропроводке необходимо предусмотреть разъединитель, обеспечивающий размыкание контактов не менее чем на 3 миллиметра на всех полюсах.

 Винт А

 Винт В

 Монтажная пластина

 Заглушка

 Присоска

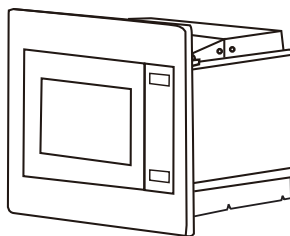

Перед монтажом необходимо снять заднюю стенку кухонного шкафа в области прибора.

Минимальная высота установки: 85 сантиметров.

Не закрывайте вентиляционные отверстия и места забора воздуха.

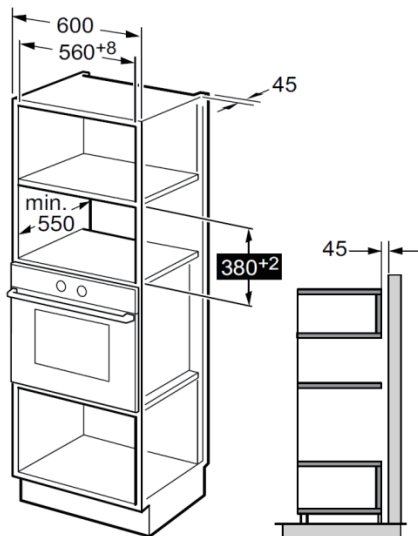

Примечание

В обоих вариантах установки необходимо использовать скобу и шаблон дна шкафа.

Подготовка шкафа

1. Прочитайте инструкцию на ШАБЛОНЕ ДНА ШКАФА, положите шаблон на дно шкафа.

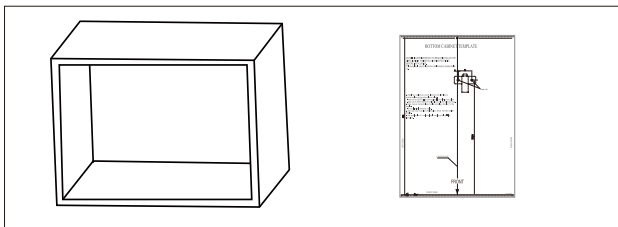

2. Сделайте отметки на дне шкафа по отметкам «а» на шаблоне.

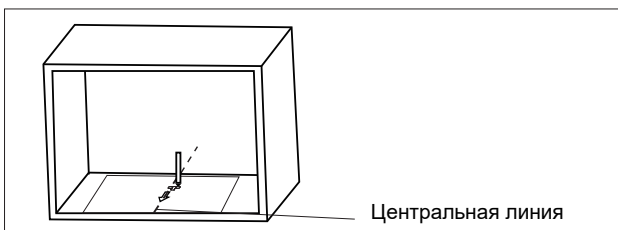

3. Снимите шаблон и прикрутите монтажную пластину винтом А.

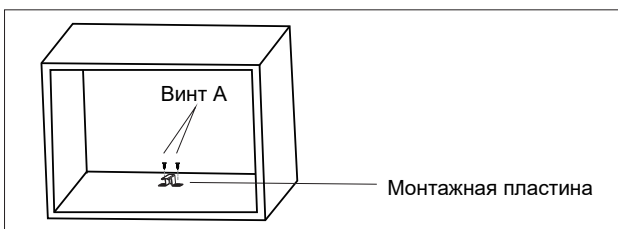

Монтаж прибора

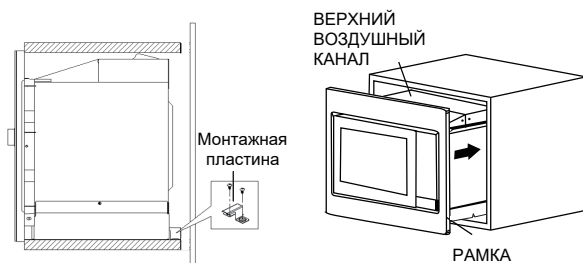

1. Закрепите РЕГУЛИРОВОЧНЫЙ ВИНТ А на ВЕРХНЕМ ВОЗДУШНОМ КАНАЛЕ прибора и установите прибор в шкаф.

 - Отрегулируйте высоту РЕГУЛИРОВОЧНОГО ВИНТА А так, чтобы между РЕГУЛИРОВОЧНЫМ ВИНТОМ А и верхней панелью шкафа оставался зазор 1 миллиметр.
 - Не защемляйте и не перегибайте шнур питания.
 - Убедитесь, что прибор установлен по центру шкафа.

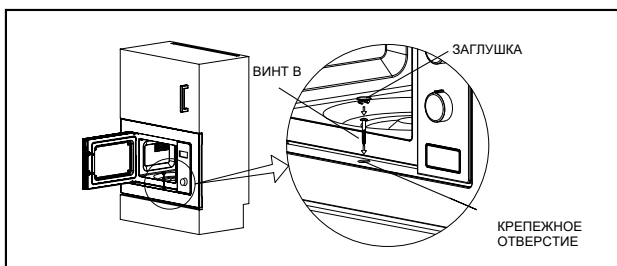

2. Откройте дверцу. Прикрепите прибор к шкафу, вкрутив ВИНТ В в КРЕПЕЖНОЕ ОТВЕРСТИЕ. Затем закройте КРЕПЕЖНОЕ ОТВЕРСТИЕ ЗАГЛУШКОЙ.

Технические характеристики

Модель: BM251SG2BG/WG
Номинальное напряжение: 230 В ~ 50 Гц
Номинальная входная мощность (микроволны): 1450 Вт
Номинальная выходная мощность (микроволны): 900 Вт
Номинальная входная мощность (гриль): 1000 Вт

Устранение неисправностей

Нормальная работа	
Микроволновая печь мешает приему ТВ-сигнала.	Прием радио- и ТВ-сигнала во время работы печи может ухудшаться. Это аналогично помехам от малых бытовых электроприборов, таких как миксер, пылесос и вентилятор. Это нормально.
Тусклое освещение в микроволновой печи.	При приготовлении на малой мощности микроволн свет лампочки в печи может стать тусклым. Это нормально.
На дверце оседает пар, из вентиляционных отверстий выходит горячий воздух.	При приготовлении из пищи может выделяться пар. Большая его часть выходит через вентиляционные отверстия. Однако частично он оседает на холодных поверхностях, таких как дверца печи. Это нормально.
Микроволновую печь случайно включили без пищи.	Запрещается запускать печь без продуктов. Это очень опасно.

Неисправность	Возможная причина	Устранение
Микроволновая печь не включается.	(1) Шнур питания не до конца вставлен в розетку.	Выньте шнур питания из розетки. Через 10 секунд вставьте его обратно.
	(2) Перегорел предохранитель или сработал автоматический выключатель.	Замените предохранитель или вернуть автоматический выключатель в исходное состояние (ремонт производится специалистами нашей компании).
	(3) Проблемы с розеткой.	Проверьте розетку с помощью других электроприборов.
Микроволновая печь не греет.	(4) Дверца плохо закрыта.	Хорошо закройте дверцу.



В соответствии с Директивой об отходах электрического и электронного оборудования (WEEE), его сбор и переработка должны производиться отдельно. Если в будущем вам потребуется выбросить изделие, не выбрасывайте его вместе с бытовыми отходами. Передайте изделие в пункт приема отходов электрического и электронного оборудования.

Гарантия и сервис

Для получения дополнительной информации или в случае возникновения проблем обращайтесь в Службу поддержки Gorenje в вашей стране (номер телефона указан в гарантийных обязательствах). Если такая служба в вашей стране отсутствует, обращайтесь в местную торговую организацию Gorenje или сервисный центр Gorenje.

Приборы и их детали в рамках одной дизайн-линии могут иметь несущественные отличия в цвете, что может быть обусловлено различными причинами, например, разным углом зрения, фоном, материалами и освещенностью помещения.

Только для личного использования!

Дополнительные рекомендации по приготовлению в микроволновой печи и полезные советы можно найти на сайте:

<http://www.gorenje.com>

**ЖЕЛАЕМ, ЧТОБЫ ПОЛЬЗОВАНИЕ ПРИБОРОМ
ДОСТАВЛЯЛО ВАМ УДОВОЛЬСТВИЕ!**

gorenje

Производитель оставляет за собой право на опечатки и внесение любых изменений в инструкцию по эксплуатации.

ҚҰРМЕТТІ САТЫП АЛУШЫ!

Біздің өнімімізді сатып алғаныңыз үшін алғыс айтамыз және біздің бұйымдарымыздың сенімділігіне көз жеткізе алатыныызға сенімдіміз. Аспапты қолдану ыңғайлы әрі қарапайым болуы үшін біз пайдалану жөніндегі толық нұсқаулықты дайындадық.

Нұсқаулық аспаппен жылдам танысып шығуға мүмкіндік береді. Аспапты алғаш қолданар алдында нұсқаулықты мұқият оқып шығыңыз.

Аспабыңызда бұзылулардың жоқ екендігін тексеріп алыңыз. Бұзылуларды анықтаған жағдайда аспапты сатып алған сауда ұйымына хабарласыңыз. Телефон нөмірі түбіртекте немесе жүк құжатында көрсетілген.



Аспапты асқан қызығушылықпен қолдануыңызды тілейміз. Аспап электромагнитті энергия көмегімен тағамдарды және сусындарды қыздыру үшін жылдам қолдануға ғана арналған. Тек бөлме ішінде ғана қолданыңыз.

ПАЙДАДАЛАНУ ЖӨНІНДЕГІ НҰСҚАУЛЫҚ

Нұсқаулықты мұқият оқып шығыңыз және оны одан ары қолдану үшін сақтап қойыңыз.

Нұсқаулық тұтынуға арналған. Нұсқаулықта аспап және оны қолдану сипатталады. Нұсқаулық аспаптың бірнеше типіне арнап дайындалған, сондықтан сіздің моделіңізде жоқ жекелеген функцияларың сипаттамаларынан тұруы мүмкін.

ШЕКТЕН ТЫС АЖЖ-СӘУЛЕЛЕНУДІҢ ӘСЕР ЕТУ ЫҚТИМАЛДЫҒЫНЫҢ АЛДЫН АЛУ БОЙЫНША ШАРАЛАР

1. Аспапты есігін ашып пайдаланбаңыз, өйткені бұл шектен тыс АЖЖ-сәулеленудің әсер етуіне алып келуі мүмкін. Есіктің қорғайтын сырмаларының бүлінуіне жол бермеңіз және конструкциясына өзгерістер енгізбеңіз.
2. Есік пен пештің алдыңғы қабырғасының арасына заттар салмаңыз және есіктің тығыз жабылуын қамтамасыз ету үшін нығыздағыш беттерге тағам қалдықтарының немесе жуу құралдарының жиналуына жол бермеңіз.
3. **ЕСКЕРТУ!** Есік немесе нығыздағыш бүлінген болса, пешті қолдануға тыйым салынады. Жөндеу үшін авторлық құқығы бар сервис орталығына хабарласыңыз.

ТОЛЫҚТЫРУ

Аспапты таза күйде ұстаңыз. Өйтпесе оның беттері бүлінуі мүмкін, бұл оның қызмет ету мерзіміне әсер етеді және қауіпті жағдайлардың туындауына алып келуі мүмкін.

ЕСКЕРТУ!

Жалынның туындауының, электр тоғынан зақым алудың, жарақат алудың немесе шектен тыс АЖЖ-сәулеленудің әсер етуінің алдын алу үшін аспапты қолдану кезінде төменде берілген қауіпсіздік техникасының негізгі ережелерін ұстаныңыз:

- «ШЕКТЕН ТЫС АЖЖ-СӘУЛЕЛЕНУДІҢ ӘСЕР ЕТУ ҮҚТИМАЛДЫҒЫНЫҢ АЛДЫН АЛУ БОЙЫНША ШАРАЛАР» бөлімінде берілген ережелерді оқып шығыңыз және орындаңыз.
- Аспапты 8 жастан асқан балалардың және физикалық, сенсорлық және ақыл-ой қабілеттері шектелген немесе білімі немесе тәжірибесі жетіспейтін адамдардың қандай да бір тұлғалардың қарауында болған немесе аспапты қауіпсіз қолдану жөніндегі нұсқауларды алған және оны пайдалануға байланысты қауіптерді түсінген жағдайларда ғана қолдануына болады. Балаларға аспаппен ойнауға рұқсат етпеңіз. Балалар аспапты үлкендердің қадағалауымен ғана тазалай және қызмет көрсете алады.
- Аспап пен қорек шнурын 8 жасқа толмаған балалардың қолы жетпейтін жерде бірге сақтаңыз.
- Қауіпті жағдайлардың алдын алу үшін бүлінген қорек кабелін ауыстыруды өндіруші, авторлық құқығы бар сервис орталығы немесе білікті маман ғана орындай алады.
- **ЕСКЕРТУ!** Жарықтандыру шамын ауыстырмас бұрын аспапты электр желісінен ажыратыңыз. Электр тоғынан зақым алу қауіпі бар!
- **ЕСКЕРТУ!** Қауіпті жағдайлардың алдын алу үшін қысқа толқынды сәулеленуден қорғайтын қақпақты ағытып алуды талап ететін аспапты жөндеу мен қызмет көрсетуді тек сервис орталығының маманы ғана жүзеге асыра алады.

- **ЕСКЕРТУ!** Тағамдарды тығыз жабылған ыдыстарда қыздырмаңыз, өйткені олар жарылуы мүмкін.
- Тағамды пластик немесе қағаз контейнерлерде қыздыру кезінде аспапты қадағалап отырыңыз, өйткені жалындау қауіпі бар.
- Қысқа толқынды пеште қолдануға болатын ыдыстар мен керек-жарақтарды қолданыңыз.
- Егер түтін немесе өрт байқасаңыз, жалынды оқшаулау үшін пеш есігін ашпаңыз. Аспапты сөндіріңіз және ашаны розеткадан ажыратыңыз.
- Сұйықтықты қысқа толқынды пеште қыздыру кезінде қайнау кідіреді және сұйықтық сәл ғана шайқау кезінде бұлкілдеуі мүмкін, сондықтан сұйықтық құйылған ыдысты қолдану кезінде аса сақ болыңыз.
- Бөтелкедегі немесе банкадағы балалар тағамын қыздыру кезінде тамақтандыра алдында міндетті түрде араластырыңыз және баланың күйіп қалмауы үшін температурасын тексеріңіз.
- Қабығы бар жұмыртқаны және тұтастай пісірілген жұмыртқаны қысқа толқынды пеште дайындамаңыз және жылытпаңыз, өйткені ол бағдарлама аяқталған соң да жарылуы мүмкін.
- Қысқа толқынды пешті жүйелі түрде тазалап тұрыңыз. Камера қабырғаларына жабысып қалған тағам қалдықтарын тазалаңыз.
- Егер аспапты таза күйде ұстамаса, оның беті бүлінеді, бұл аспаптың қызмет ету мерзімінің қысқаруына алып келеді, сонымен қатар қауіпті жағдайдың туындауына себеп болуы мүмкін.
- Тек осы аспапқа ғана арналған термозондты қолдануға болады (термозондқа арналған қосылыспен жабдықталған аспаптарға қатысты).

- Жұмыс барысында қысқа толқынды пештің декоративтік есігі (декоративтік есігі бар пештен үшін) ашылып тұруы тиіс.
- Аспап тұрмыстық жағдайда және тұрмыстық жағдайға жақындатылған жерлерде қолдануға арналған, соның ішінде:
 - дүкендердегі, кеңселердегі асхана аймақтарында және басқа да өндірістік жағдайларда,
 - қонақүйлердегі, мотельдердегі және тұрғын үй түріндегі басқа да инфрақұрылымдағы тұрғындарға,
 - ауылшаруашылығы фермаларында,
 - ұйықтайтын және таңғы ас ішетін орындарда.
- Қысқа толқынды пеш тағамдар мен сусындарды жылытуға арналған. Тағамдарды және киімдерді кептіруге, сондай-ақ компрессорларды, аяқ киімді, губкаларды, дымқыл шүберектерді және сол сияқты заттарды қыздыру бұзылуға, жалындауға немесе өртенуге алып келуі мүмкін.
- Металл ыдысты және қысқа толқынды пеште дайындауға арналған керек-жарақтарды қолданбаңыз.
- Аспапты тазалау үшін бумен тазалағышты қолданбаңыз.
- Қызып кетудің алдын алу үшін аспапты декоративтік есіктің артына орнатуға тыйым салынады (декоративтік есігі бар аспаптарға қатысы жоқ).
- Қысқа толқынды пеш кірістірілген аспап ретінде қолдануға арналған.
- Ыдысты аспаптар алу кезінде сақ болыңыз, айналып тұрған төрелкені қозғап жібермеңіз (еденнен 900 миллиметр биіктікте қолданылатын және алмалы-салмалы айналып тұратын төрелкесі бар бөлек тұрған кірістірілетін аспаптарға қатысты; үстінен астына қарай ашылатын есігі бар аспаптарға қатысы жоқ).

- Бумен тазалағышты қолдануға тыйым салынады.
- Сақтауға арналған жәшік беттері қызып кетуі мүмкін.
- Есік әйнегін тазалау үшін абразивтік тазалау құралдарын немесе өткір металл қырғыштарды қолданбаңыз, өйткені олар беттерге сызат түсіруі және әйнектің сынуына себеп болуы мүмкін.
- **ЕСКЕРТУ!** Жұмыс барысында аспап және оның қол жетімді бөлшектері қатты қызады. Аса сақ болыңыз, ыстық бөлшектерге қолыңызды тигізбеңіз. 8 жасқа толмаған балалар тұрақты бақылауда болуы тиіс!
- Жұмыс кезінде аспап қатты қызады. Аспаптың ішіндегі қыздыру элементтеріне қолыңызды тигізбеңіз.
- **ЕСКЕРТУ!** Жұмыс кезінде аспаптың қолжетімді бөліктері қатты қызуы мүмкін. Балалардың аспапқа жақын жерде жүрмеуін қадағалаңыз!
- **ЕСКЕРТУ!** Аспап аралас режимде жұмыс жасап тұрған кезде аспап ішіндегі температураның жоғары болуына байланысты балалар аспапты тек ересектердің қадағалауымен ғана қолдануы тиіс.

**НҰСҚАУЛЫҚТЫ МҰҚИЯТ ОҚЫП ШЫҒЫҢЫЗ ЖӘНЕ ОНЫ
ОДАН АРЫ ҚОЛДАНУ ҮШІН САҚТАП ҚОЙЫҢЫЗ.**

ЖАРАҚАТ АЛУ ҚАУІПІН АЗАЙТУДЫ ҚАМТАМАСЫЗ ЕТУГЕ АРНАЛҒАН ЖЕРГЕ ТҰЙЫҚТАУ ЖӨНІНДЕГІ НҰСҚАУЛАР

ҚАУІПТІЛІК

Электр тоғынан зақым алу қауіпі

Кейбір ішкі бөлшектерге қол тигізу ауыр жарақат алуға немесе қаза болуға алып келуі мүмкін. Аспапты бөлшектемеңіз.

ЕСКЕРТУ!

Электр тоғынан зақым алу қауіпі

Жерге тұйықтауды дұрыс орындамау электр тоғынан зақым алуға алып келуі мүмкін. Аспап дұрыс орнатылып, жерге тұйықталмайынша, ашаны розеткаға қоспаңыз.

Аспап жерге тұйықталуы тиіс. Қысқаша тұйықталу орын алған жағдайда жерге тұйықтау электр тоғына арналған ағын жолының түзілуі есебінен электр тоғынан зақым алу қауіпін азайтады.

Аспаптың жерге тұйықталған сыммен жабдықталған қорек шнуры мен ашасы бар. Ашаны дұрыс орнатылған және жерге тұйықталған розеткаға қосқан жөн.

Жерге тұйықтау туралы нұсқауларды қосымша анықтап алу үшін, сонымен қатар аспапты жерге тұйықтау дұрыстығына қатысты күмән туындаған кезде білікті электрикке немесе сервис орталығына хабарласыңыз.

Қажет болған кезде тек 3 сымды ұзартқышты ғана қолдануға болады.

1. Аспап жиынтығында ұзақ шнурмен салыстырғанда байланып қалу немесе шалынып қалу қауіпін азайтатын қысқа қорек шнуры жеткізіледі.

2. Ұзын қорек шнурын немесе ұзартқышты қолданған жағдайда:
- 1) Шнурда немесе ұзартқышта көрсетілген электрлік параметрлер аспаптың электрлік параметрлерінен кем болмауы тиіс.
 - 2) Тек жерге тұйықталған 3 сымды ұзартқыштарды ғана қолдануға болады.
 - 3) Ұзын шнурды балалар тарып қалмау немесе кездейсоқ сүрініп қалмау үшін үстелден немесе жиһаз беттерінен салбырап тұрмайтындай етіп орналастырған жөн.

Тазалауды бастамас бұрын аспапты электр желісінен ажыратыңыз.

- Қолданып болған соң пештің жұмыс камерасын сәл ғана дымқыл шүберекпен тазалаңыз.
- Пеш жабдықтарын жұмсақ жуу құралы қосылған сумен тазалаңыз.
- Егер есік жиектемесі, нығыздағыш немесе аралас беттер ластанған болса, оларды дымқыл матамен тазалаңыз.
- Есік әйнегін тазалау үшін абразивтік тазалау құралдарын немесе өткір металл қырғыштарды қолданбаңыз, өйткені олар беттерге сызат түсіруі және әйнектің сынуына себеп болуы мүмкін.
- Тазалау бойынша кеңестер. Дайындап жатқан тағамдар тиіп кетуі мүмкін жұмыс камерасының қабырғаларын тазалауды жеңілдету үшін ыдысқа жарты лимон салып, 300 миллилитр (1/2 пинта) су қосыңыз және микротолқынның 100% қуатымен 10 минут бойы қыздырыңыз. Камераны жұмсақ құрғақ матамен сүртіңіз.

НАЗАР АУДАРЫҢЫЗ!

Жарақат алу қауіпі

Құзыретті емес тұлғалар үшін қысқа толқынды сәулеленуден қорғайтын қақпақты ағытып алуды талап ететін жөндеу және қызмет көрсету бойынша қандай да бір жұмыстарды орындау қауіпті.

«Қысқа толқынды пеште қолдануға болатын материалдар» және «Қысқа толқынды пеште қолдануға болмайтын материалдар» бөлімінің нұсқауларын қараңыз.

Кейбір металл емес ыдыстарды қысқа толқынды пеште қолдануға болмайтын болуы мүмкін. Күмән туындаған жағдайда төменде сипатталғандай ыдысты тексеріңіз.

Ыдысты тексеру

- Қысқа толқынды пеште қолдануға болатын ыдысқа 1 стакан (250 миллилитр) салқын су құйып, пешке тексерілетін ыдыстың жанына қойыңыз.
- Ең жоғары жылдамдықта 1 минут бойы қыздырыңыз.
- Ыдысты ақырын ұстап көріңіз. Егер ыдыс қызған болса, оны қысқа толқынды пеште қолданбаңыз.
- Ыдысты 1 минуттан артық қыздырмаңыз.

Қысқа толқынды пеште қолдануға болатын материалдар

Ыдыс	Ескертпелер
Пісіруге арналған қалып	Өндірушінің нұсқауларын орындаңыз. Пісіруге арналған ыдыстың түбі айналып тұратын тәрелкеден кемінде 5 миллиметрге (3/16 дюймға) жоғары болуы тиіс. Дұрыс қолданбау бұрылатын үстелдің сынуына алып келуі мүмкін.
Асхана ыдысы	Тек қысқа толқынды пештерге арналған. Өндірушінің нұсқауларын орындаңыз. Сызат түскен немесе жарылған тәрелкелерді қолданбаңыз.
Әйнек банкалар	Өрқашан қақпағын алыңыз. Тағамдарды сәл ғана жылы күйге дейін қыздыру үшін қолданыңыз. Әйнек банкалардың көбі жылуға төзімді емес және жарылып кетуі мүмкін.
Әйнек ыдыс	Қысқа толқынды пеште тек жылуға төзімді әйнек ыдыстарды ғана қолданыңыз. Ыдыстың металл жиектемелерінің жоқтығына көз жеткізіңіз. Сызат түскен немесе жарылған ыдыстарды қолданбаңыз.
Пісіруге арналған пакеттер	Өндірушінің нұсқауларын орындаңыз. Пакеттерді металл қыстырғыштармен жаппаңыз. Бұдың шығуы үшін пакеттерді тесіп жіберіңіз немесе сәл ашылған күйде қалдырыңыз.
Қағаз тәрелкелер мен стакандар	Тек аз уақытта дайындау / қыздыру үшін қолданыңыз. Пісіру барысында қараусыз қалдырмаңыз.
Қағаз сүлгілер	Тағамның бетін жабу және майды сіңіріп алу үшін қолданыңыз. Тек жылдам дайындау үшін қолданыңыз, қараусыз қалдырмаңыз.
Пісіруге арналған қағаз	Шашырауға жол бермеу мақсатында бетін жабу үшін немесе бұмен дайындауға арналған конверт ретінде қолданыңыз.
Пластик	Тек қысқа толқынды пештерге арналған. Өндірушінің нұсқауларын орындаңыз. Бұйымдардың Microwave Safe («Қысқа толқынды пештерге арналған») таңбасы болуы тиіс. Кейбір пластик контейнерлер тағамның қызуы салдарынан жұмсарады. Пісіруге арналған пакеттерді және тығыз жабылған пластик пакеттерді тесу, кесу немесе қаптамадағы нұсқауларға сәйкес саңылаулар жасау қажет.
Тағам пленкасы	Тек қысқа толқынды пештерге арналған. Ылғалды сақтап қалу үшін дайындау барысында бетін жабу үшін қолданыңыз. Дайындау барысында тағаммен жанасуына жол бермеңіз.
Термометрлер	Тек қысқа толқынды пештерге арналғандар (етке және кондитерлік бұйымдарға арналған термометрлер).
Балауыз қағаз	Шашыраудың алдын алу және ылғалды сақтап қалу мақсатында бетін жабу үшін қолданыңыз.

Қысқа толқынды пеште қолдануға болмайтын материалдар

Ыдыс	Ескертпелер
Алюминий табалар	Электр доғасының түзілуіне алып келуі мүмкін. Тағамды қысқа толқынды пештер үшін жарамды ыдыстарға салыңыз.
Металл тұтқалары бар тағам картоны	Электр доғасының түзілуіне алып келуі мүмкін. Тағамды қысқа толқынды пештер үшін жарамды ыдыстарға салыңыз.
Металл ыдыс немесе металл жиектемелері бар ыдыс	Металл тағамды қысқа толқынды сәуледен экрандайды. Металл қаптама электр доғасының түзілуін тудырады.
Металл қыстырғыштар	Қысқа толқынды пеште электр доғасының түзілуіне және жалындауға алып келуі мүмкін.
Қағаз пакеттер	Қысқа толқынды пеште жалынның пайда болуына алып келуі мүмкін.
Көбікті пластик	Жоғары температурада көбікті пластик балқып кетуі немесе ішіндегі ыдыстың ластануына алып келуі мүмкін.
Ағаш ыдыс	Қысқа толқынды пеште қолдану кезінде ағаш кебеді және жарылып кетуі немесе қатпарлануы мүмкін.

Аспап сипаттамасы

Аспапты қораптан алыңыз. Материалдардың барлығын пештің жұмыс камерасынан алыңыз.

Аспапты жеткізу жиынтығына келесілерден тұрады:



Әйнек тәрелке



Шығыршықты тұғыр



Пайдалану жөніндегі нұсқаулық



Айналып тұратын тәрелкенің жетегі



Грильге арналған тор (қысқа толқынмен дайындау үшін қолдануға болмайды; әйнек тәрелкеге орнатылады)

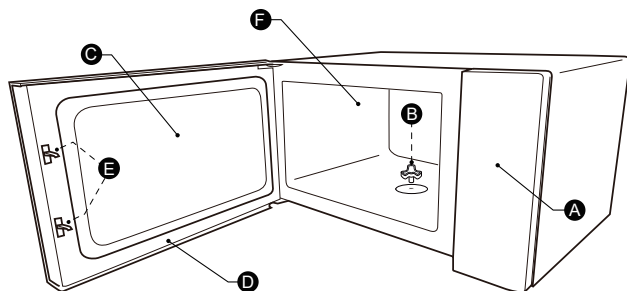

- | | |
|--|-------------------------------------|
| A Басқару панелі | D Есіктер |
| B Айналып тұратын тәрелкенің жетегі | E Есіктің қорғайтын ысырмасы |
| C Терезе | F Жұмыс камерасы |

Айналып тұратын тәрелкені орнату

Жұмыс камерасын тазалау және айналып тұратын тәрелкені орнату

Аспапты алғаш орнату кезінде тасымалдайтын қаптаманы алып тастаңыз және айналып тұратын тәрелке жетегінен пленканы алыңыз. Аспапты тағам дайындау үшін алғаш қолданар алдында айналып тұратын тәрелкені дұрыс орнатыңыз және жұмыс камерасы мен жабдықты тазалаңыз.

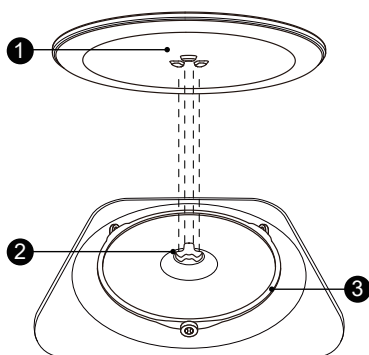

Айналып тұратын тәрелкені орнату тәртібі



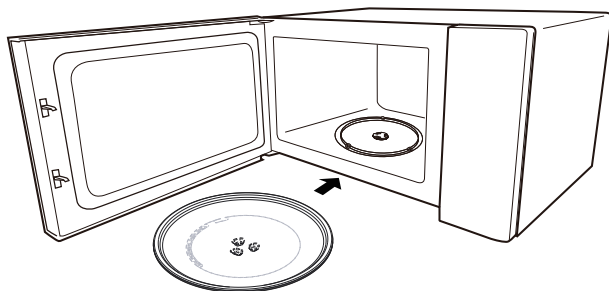



1. Шығыршықты тұғырды ③ жұмыс камерасындағы ойыққа салыңыз.
 2. Әйнек тәрелкені ① шығыршықты тұғырға ③ орнатыңыз. Әйнек тәрелкенің төменгі бөлігіндегі томпақтарды жетектегі ойықтармен сәйкестендіріңіз. Әйнек тәрелкенің ① жұмыс камерасы түбінің ортасындағы жетекке ② сенімді орнатылғанына көз жеткізіңіз. Әйнек тәрелкенің түбіндегі томпақтар жетектегі ойықтармен толықтай сәйкес келуі тиіс.

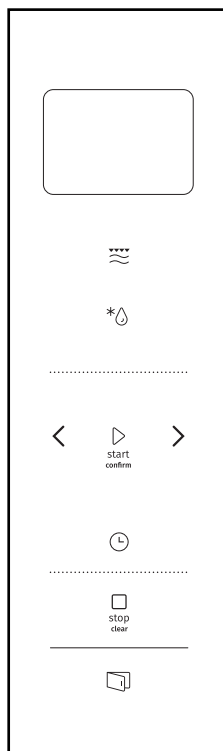

Ескертпе

1. Аспапты ешқашан айналып тұратын тәрелкесіз қолданбаңыз. Оның дұрыс орнатылғанына көз жеткізіңіз. Тәрелке сағат тілі бағытында немесе қарсы бағытта айналуы мүмкін.
2. Әйнек тәрелкені ешқашан төңкеріп қоймаңыз. Әйнек тәрелкенің айналуына ешнәрсе кедергі келтірмеуі тиіс.
3. Дайындау үшін екі элементті де қолдану талап етіледі: әйнек тәрелкені және шығыршықты тұғырды.
4. Дайындау үшін барлық тағамдар мен тағамдары бар контейнерлерді әйнек тәрелкеге орнату қажет.
5. Тәрелкенің айналуына ешқандай кедергі болмауы тиіс.
6. Әйнек тәрелкеде немесе шығыршықты тұғырда сызаттар немесе жарықтар пайда болған кезде авторлық құқығы бар сервис орталығына жүгініңіз.



	Қысқа толқындар/Гриль/ Комби
	Салмағы/уақыт бойынша еріту
	Оятқыш/Сағат
 stop clear	Стоп/Бас тарту
 start confirm	Старт/ +30СЕК/Растау
	Есікті ашу

Аспапты қолдану

1. Сағаттар

Аспапты электр желісіне жалғаған кезде дисплейде «0:00» жанады және бір дыбысты сигнал беріледі.

- 1) Сағат функциясын таңдау үшін «Оятқыш/Сағат» батырмасын екі рет басыңыз. Дисплейде сағатты білдіретін сандар жыпылықтай бастайды.
- 2) < немесе > стрелкаларын басу арқылы сағат мәнін 0 және 23 аралығындағы диапазонға орнатыңыз.
- 3) «Оятқыш/Сағат» батырмасын тағы бір рет басыңыз, минутты білдіретін сандар жыпылықтай бастайды.
- 4) < немесе > стрелкаларын басу арқылы минут мәнін 0 және 59 аралығындағы диапазонға орнатыңыз.
- 5) Сағатты орнатуды аяқтау үшін «Оятқыш/Сағат» батырмасын басыңыз. Дисплейде қос нүкте «:» жыпылықтайды және тәуліктің ағымдағы уақыты жанады.

Ескертпе

- 1) Егер сағат бапталмаса, аспап желіге қосылған кезде ол жұмыс жасамайды.
- 2) Егер сағатты баптау процесінде «Оятқыш/Сағат» батырмасы басылмаса, 1 минуттан кейін аспап автоматты түрде бұрынғы күйіне оралады.

2. «Қысқа толқындар» режимінде дайындау

«Қысқа толқындар/Гриль/Комби» батырмасын бір рет басыңыз, дисплейде «900W» көрсетіледі. «Қысқа толқындар/Гриль/Комби» батырмасын бірнеше рет басыңыз немесе қажетті қуатты таңдау үшін < немесе > стрелкаларын басыңыз. Әр басқан сайын дисплейдегі мән өзгереді: «900W», «720W», «450W», «270W», «90W», «G», «C-1» немесе «C-2». Содан соң растау үшін «Старт/+30CEK/Растау» батырмасын басыңыз және < немесе > стрелкаларымен дайындау уақытын 0:05 және 95:00 аралығында орнатыңыз. Дайындауды іске қосу үшін «Старт/+30CEK/Растау» батырмасын тағы басыңыз.

Мысал. Қысқа толқындардың 80% қуатымен 20 минут бойы дайындағыңыз келеді.

- 1) «Қысқа толқындар/Гриль/Комби» батырмасын бір рет басыңыз, дисплейде «900W» көрсетіледі.
- 2) «Қысқа толқындар/Гриль/Комби» батырмасын немесе < немесе > стрелкаларын басу арқылы қысқа толқындардың 80% қуатын таңдаңыз.
- 3) Растау үшін «Старт/+30CEK/Растау» батырмасын басыңыз, дисплейде «720W» көрсетіледі.
- 4) < немесе > стрелкаларымен «20:00» дайындау уақытын орнатыңыз.
- 5) Дайындауды іске қосу үшін «Старт/+30CEK/Растау» батырмасын басыңыз.

Ескертпе. Орнату кезінде уақыт келесі қадаммен өзгереді:

0-1 минут	: 5 секунд
1-5 минут	: 10 секунд
5-10 минут	: 30 секунд
10-30 минут	: 1 минут
30-95 минут	: 5 минут

«Қысқа толқындар/Гриль/Комби» батырмасының мәндері кестесі

Басу	Дисплей	Қысқа толқындар қуаты	Гриль қуаты
1	900W	100%	
2	720W	80%	
3	450W	50%	
4	270W	30%	
5	90W	10%	
6	G	0%	100%
7	C-1	55%	45%
8	C-2	36%	64%

3. «Гриль» немесе «Аралас дайындау» режимінде дайындау

«Қысқа толқындар/Гриль/Комби» батырмасын бір рет басыңыз, дисплейде «900W» көрсетіледі. «Қысқа толқындар/Гриль/Комби» батырмасын бірнеше рет басыңыз немесе қажетті қуатты немесе режимді таңдау үшін < немесе > стрелкаларын басыңыз. Әр басқан сайын дисплейдегі мән өзгереді: «900W», «720W», «450W», «270W», «90W», «G», «C-1» немесе «C-2». Содан соң растау үшін «Старт/+30CEK/Растау» батырмасын басыңыз және < немесе > стрелкаларымен дайындау уақытын 0:05 және 95:00 аралығында орнатыңыз. Дайындауды іске қосу үшін «Старт/+30CEK/Растау» батырмасын тағы басыңыз.

Мысал. Қысқа толқындардың 55% қуатымен немесе грильдің 45% қуатымен (C-1 режим) 10 минут бойы дайындағыңыз келеді.

- 1) «Қысқа толқындар/Гриль/Комби» батырмасын бір рет басыңыз, дисплейде «900W» көрсетіледі.
- 2) «Қысқа толқындар/Гриль/Комби» батырмасын < немесе > стрелкаларын басу арқылы «C-1» аралас режимін таңдаңыз.
- 3) Растау үшін «Старт/+30CEK/Растау» батырмасын басыңыз.
- 4) < немесе > стрелкаларымен «10:00» дайындау уақытын орнатыңыз.
- 5) Дайындауды іске қосу үшін «Старт/+30CEK/Растау» батырмасын басыңыз.

Ескертпе. Дайындаудың жарты уақыты өткеннен кейін грильде қос дыбысты сигнал беріледі. Жоғары нәтижеге қол жеткізу үшін грильде дайындау кезінде тағамдарды төңкеріп отыру қажет. Осыдан кейін кесікті жауып, дайындауды жалғастыру үшін «Старт/+30CEK/Растау» батырмасын басыңыз. Мұны жасамасаңыз, біраз уақыт өткен соң аспап жұмысты автоматты түрде жалғастырады.

4. Уақыт бойынша еріту

- 1) «Салмағы/уақыт бойынша еріту» батырмасын екі рет басыңыз, дисплейде «dEF2» көрсетіледі.
- 2) Растау үшін «Старт/+30CEK/Растау» батырмасын басыңыз.
- 3) < немесе > стрелкаларымен еріту уақытын 00:05 және 95:00 аралығында орнатыңыз.
- 4) Жұмысты іске қосу үшін «Старт/+30CEK/Растау» батырмасын басыңыз. Уақыттың жартысы өткеннен кейін тағамды төңкеру қажеттігі туралы дыбысты сигнал береді. Мұны жасамасаңыз, біраз уақыт өткен соң аспап жұмысты автоматты түрде жалғастырады.

5. Салмағы бойынша еріту

- 1) «Салмағы/уақыт бойынша еріту» батырмасын екі рет басыңыз, дисплейде «dEF1» көрсетіледі.
- 2) Растау үшін «Старт/+30СЕК/Растау» батырмасын басыңыз.
- 3) «Салмағы/уақыт бойынша еріту» батырмасын немесе < немесе > стрелкаларын басу арқылы қажетті режимді таңдаңыз. Дисплейде мөндер ауысады: «d01», «d02», «d03» және «d04».
- 4) Растау үшін «Старт/+30СЕК/Растау» батырмасын басыңыз.
- 5) < немесе > стрелкаларымен тағамның салмағын орнатыңыз.
- 6) Жұмысты іске қосу үшін «Старт/+30СЕК/Растау» батырмасын басыңыз.

Мәзір	d01 Қатырылған нан	d02 Қатырылған ет	d03 Қатырылған көкөністер	d04 Қатырылған пицца
Салмағы	100-1000 г	100-2000 г	100-1000 г	100-600 г

6. Оятқыш

- 1) «Оятқыш/Сағат» батырмасын бір рет басыңыз, дисплейде «00:00» көрсетіледі.
- 2) < немесе > стрелкаларымен қажетті уақытты орнатыңыз (максималды уақыты 95 минут).
- 3) Растау үшін «Старт/+30СЕК/Растау» батырмасын басыңыз.
- 4) Оятқыш уақыты өткеннен кейін 5 дыбысты сигнал беріледі.

Ескертпе

Оятқыш тағайындалған уақыттың аяқталғанын хабарлайды және пешті сөндірмейді. Оятқыш жұмысы кезінде қандай да бір бағдарламаларды орнатуға болмайды.

7. Жылдам іске қосу

- 1) Күту режимінде қысқа толқындарының қуаты 100% болған кезде ұзақтығы 30 секундқа созылатын дайындауды іске қосу үшін «Старт/+30СЕК/Растау» батырмасын басыңыз. Батырманы әр кейінгі басу дайындау уақытын 30 секундтан 95 минутқа дейін көбейтеді.
- 2) Қысқа толқындардың 100% қуатымен 95 минутқа дейін дайындау уақытын орнату үшін күту режимінде < стрелкасын басыңыз. Содан соң < немесе > стрелкаларымен уақытты орнатыңыз. Дайындауды іске қосу үшін «Старт/+30СЕК/Растау» батырмасын басыңыз.

Ескертпе. «Қысқа толқындар», «Гриль», «Аралас дайындау», «Уақыт бойынша еріту» және «Қадаммен дайындау» режимдерінде «Старт/+30СЕК/Растау» батырмасын әр басу дайындау уақытын 30 секундқа көбейтеді.

8. Балалардан қорғайтын блоктау

Балалардан қорғайтын блоктауды қосу
Күту режимінде «Стоп/Бас тарту» батырмасын басып, 3 секунд ұстап тұрыңыз. Ұзаққа созылатын дыбысты сигнал беріледі және балалардан қорғайтын блоктау қосылады. Дисплейде балалардан қорғау индикациясы және ағымдағы уақыт (егер орнатылған болса) немесе «0:00» көрсетіледі.
Балалардан қорғайтын блоктауды өшіру
Блоктау режимінде «Стоп/Бас тарту» батырмасын басып, 3 секунд ұстап тұрыңыз. Ұзаққа созылатын дыбысты сигнал беріледі және балалардан қорғайтын блоктау өшеді.

9. Қадаммен дайындау

Бұл режим әр қайсысын өз параметрімен бірінен кейін бірі жүретін 2 дайындау кезеңін орнатуға мүмкіндік береді. Егер дайындау ерітуден тұратын болса, бұл кезең бірінші орнатылады. Қадаммен дайындау үшін оятқышты орнату және автоматізір бағдарламаларын қолдану мүмкін емес. «Старт/+30СЕК/Растау» батырмасын әр басу дайындау уақытын 30 секундқа арттырады (салмақ бойынша ерітуден басқа).

Мысал. Салмағы 500 граммды құрайтын тағамды «d01» бағдарламасының көмегімен ерітіп, содан соң қысқа толқынның 80% қуатымен 7 минут бойы дайындауды қалайсыз.

- 1) «Салмағы/уақыт бойынша еріту» батырмасын екі рет басыңыз, дисплейде «dEF1» көрсетіледі.
- 2) Растау үшін «Старт/+30СЕК/Растау» батырмасын басыңыз.
- 3) < немесе > стрелкаларымен немесе «Салмақ/уақыт бойынша еріту» батырмасымен «d01» бағдарламасын таңдаңыз.
- 4) Растау үшін «Старт/+30СЕК/Растау» батырмасын басыңыз.
- 5) < немесе > стрелкаларымен «500 g» тағам салмағын орнатыңыз.
- 6) «Қысқа толқындар/Гриль/Комби» батырмасын екі рет басыңыз, дисплейде «720W» көрсетіледі.
- 7) Растау үшін «Старт/+30СЕК/Растау» батырмасын басыңыз.
- 8) < немесе > стрелкаларымен «07:00» дайындау уақытын орнатыңыз.
- 9) Дайындауды іске қосу үшін «Старт/+30СЕК/Растау» батырмасын басыңыз. Дыбысты сигнал беріледі және дайындаудың бірінші кезеңі басталады. Содан соң дайындаудың екінші кезеңінің басталғаны туралы хабарлайтын дыбысты сигнал қайта беріледі. Дайындау аяқталғаннан кейін 5 дыбысты сигнал беріледі.

10. ECO режимі

ECO режимін қосу

Күту режимінде «Стоп/Бас тарту» батырмасын басыңыз, энергияны үнемдейтін режим қосылады. Дисплей сөнеді.

ECO режимінен шығу

ECO режимінде кез келген батырманы, < немесе > стрелкаларын басыңыз немесе есікті ашыңыз, энергияны үнемдейтін режим өшеді.

11. «Дыбыссыз» режимі

«Дыбыссыз» режимін қосу

Күту режимінде «Оятқыш/Сағат» батырмасын басып, 3 секунд ұстап тұрыңыз. Ұзаққа созылатын дыбысты сигнал беріледі және «Дыбыссыз» режимі қосылады. Бұл режимде батырмаларды басқан кезде дыбысты сигнал берілмейді.

«Дыбыссыз» режимін өшіру

«Дыбыссыз» режимінде «Оятқыш/Сағат» батырмасын басып, 3 секунд ұстап тұрыңыз. Ұзаққа созылатын дыбысты сигнал беріледі және «Дыбыссыз» режимі өшеді.

12. Aquaclean функциясы

Aquaclean функциясын қосу.

Күту режимінде «Қысқа толқындар/Гриль/Комби» батырмасын басып, 3 секунд ұстап тұрыңыз. Ұзаққа созылатын дыбысты сигнал беріліп, Aquaclean функциясы іске қосылады.

Ыдысқа 200 миллилитр су құйып, пешке салыңыз. Aquaclean функциясын іске қосу үшін «Старт/+30СЕК/Растау» батырмасын басыңыз. Aquaclean функциясы қысқа толқындардың 900 Ватт қуатымен 5 минут бойы жұмыс жасайды. Функция параметрлерін өзгерту мүмкін емес.



13. Дайындау кезіндегі ақпарат

- 1) «Қысқа толқындар», «Гриль» немесе «Аралас дайындау» режимдерінің жұмысы кезінде «Қысқа толқындар/Гриль/Комби» батырмасын басқан кезде дисплейде 3 секунд бойы қуаттың ағымдағы деңгейі көрсетіледі. 3 секундтан кейін дисплей бұрынғы күйіне оралады.
- 2) «Оятқыш/Сағат» батырмасын басқан кезде дайындау барысында дисплейде 3 секундқа уақыт көрсетіледі.

14. Есікті ашу

Есікті ашу үшін  батырмасын басыңыз.

Ескертпе

Дисплейде «Е-3» қате коды көрсетілуі мүмкін. Егер  батырмасын басқан кезде есік ашылмаса, оның дұрыс жабылғанын тексеріңіз, егер жабылмаса, оны дұрыс жабу үшін есікті итеріңіз. Егер есік жабылып тұрса, бірақ  батырмасы іске қосылмаса, аспапты электр желісінен ажыратыңыз, есікті сорғыш көмегімен ашып, қайта жабыңыз, содан соң аспапты қайтадан электр желісіне жалғаңыз. Есік жұмысы қалпына келеді.

15. Сорғыш

Егер есіктер  батырмасының көмегімен ашылмаса, есікті ашу үшін төмендегі суретте көрсетілген сорғышты қолданыңыз.

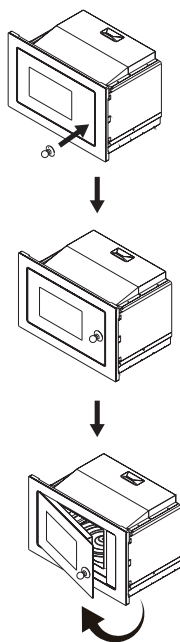

16. Автомәзір

- 1) > стрелкасын басып, «А-1» және «А-15» аралығындағы бағдарламаны таңдаңыз.
- 2) Растау үшін «Старт/+30СЕК/Растау» батырмасын басыңыз.
- 3) < немесе > стрелкаларымен салмақты автоматты бағдарламаларының кестесіне сәйкес таңдаңыз.
- 4) Дайындауды іске қосу үшін «Старт/+30СЕК/Растау» батырмасын басыңыз.

Бағдарламалар кестесі

Мәзір	Салмағы	Дисплей
А-1 Пицца	200 г	200g
	400 г	400g
А-2 Тағамдарды жылыту	200 г	200 g
	400 г	400 g
	600 г	600 g
А-3 Шоколадты еріту	100 г	100 g
	150 г	150 g
	200 г	200 g
А-4 Сары майды еріту	100 г	100 g
	150 г	150 g
	200 г	200 g
А-5 Ет (сиыр еті)	250 г	250 g
	350 г	350 g
	450 г	450 g
А-6 Ет (шошқа еті)	250 г	250 g
	350 г	350 g
	450 г	450 g
А-7 Ет (тауық еті)	250 г	250 g
	350 г	350 g
	450 г	450 g
А-8 Көкөністер	200 г	200 g
	300 г	300 g
	400 г	400 g
А-9 Макарондар	50 г (+ 450 г салқын су)	50 g
	100 г (+ 800 г салқын су)	100 g
А-10 Картоп	200 г	200 g
	400 г	400 g
	600 г	600 g
А-11 Балық	250 г	250 g
	350 г	350 g
	450 г	450 g

Мәзір	Салмағы	Дисплей
А-12 Сорпаны жылыту	200 мл	200
	400 мл	400
	600 мл	600
А-13 Попкорн	100 г	100
А-14 Тауық етінен наггетстар	200 г	200 g
	400 г	400 g
	600 г	600 g
А-15 Тартылған ет	4	4

Орнату жөніндегі нұсқаулық

Орнату және жалғау

- Аспап тек тұрмыстық қолдануға ғана арналған.
- Аспап тек кірістірілген аспап ретінде ғана қолданыла алады. Аспап үстел бетіне немесе шкафаға бекітпей орнатуға және қолдануға арналмаған.
- Орнату жөніндегі нұсқаулықтың нұсқауларын орындаңыз.
- Аспапты ені 60 сантиметр болатын аспалы шкафаға кірістіруге болады.
- Аспап ашасы бар қорек шнурымен жабдықталған және дұрыс орнатылған, жерге тұйықталған розеткаға ғана жалғануы тиіс.
- Желі кернеуі аспаптың зауыттық кестесінде берілген кернеуге сәйкес келуі тиіс.
- Розетканы орнатуды және қорек шнурын ауыстыруды тек білікті маман ғана орындай алады. Егер орнатқаннан кейін ашаға қол жетімсіз болса, электр сымда барлық полюстерде контакттарды кемінде 3 миллиметрге ажыратуды қамтамасыз ететін ажыратқыш қарастыру қажет.
- Адаптерлерді, ажыратқыштарды және ұзартқыштарды қолдануға болмайды, өйткені олардағы шектен тыс жүктеме жалынның туындауына алып келуі мүмкін.

Жұмыс кезінде аспаптың қолжетімді беттері қатты қызуы мүмкін.



Орнатуды бастамас бұрын нұсқаулықты мұқият оқып шығыңыз.

Назар аударыңыз!

Электр желісіне жалғау

Аспап ашасы бар қорек шнурымен жабдықталған және дұрыс орнатылған, жерге тұйықталған розеткаға ғана жалғануы тиіс.

Қолданыстағы талаптарға сәйкес розетканы орнатуды және қорек шнурын ауыстыруды тек білікті маман ғана орындай алады.

Егер орнатқаннан кейін ашаға қол жетімсіз болса, электр сымда барлық полюстерде контакттарды кемінде 3 миллиметрге ажыратуды қамтамасыз ететін ажыратқыш қарастыру қажет.

 А бұрандасы

 В бұрандасы

 Монтаждайтын
пластина

 Бітеме

 Сорғыш

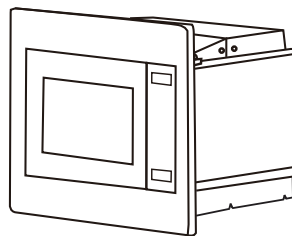

Монтаждауды бастамас бұрын асхана шкафының аспап айналасындағы артқы қабырғасын ағытып алу қажет. Орнатудың минималды биіктігі: 85 сантиметр. Желдету саңылауларын және ауа жинайтын жерлерді бітемеңіз.

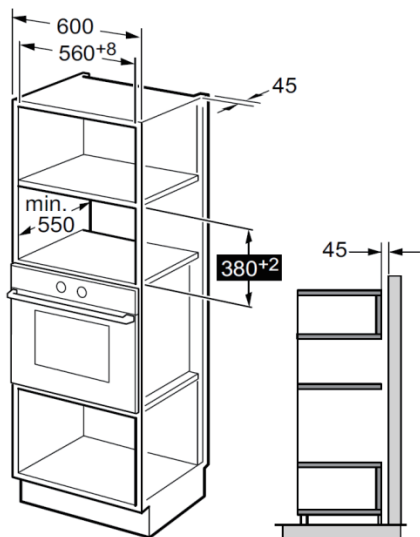

Ескертпе

Орнатудың екі нұсқасында да қапсырманы және шкаф түбінің шаблонын қолдану қажет.

Шкафты дайындау

1. ШКАФ ТҮБІНІҢ ШАБЛОНЫНДАҒЫ нұсқаулықты оқып шығыңыз және шаблонды шкаф түбіне қойыңыз.

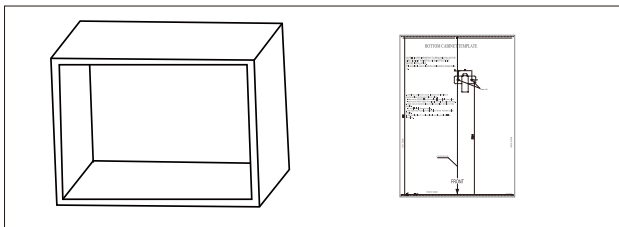

2. Шкаф түбінде шаблондағы «а» белгілері бойынша белгілер салып алыңыз.

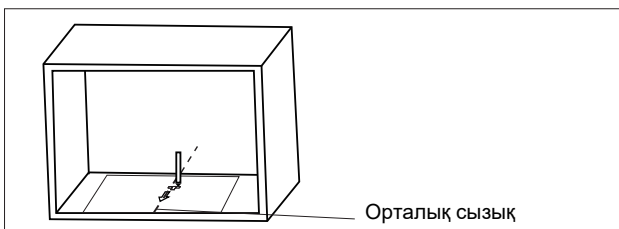

3. Шаблонды алыңыз және А бұрандасымен монтаждау пластинасын бұраңыз.

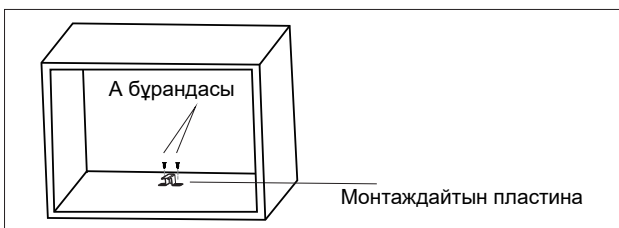

Аспапты монтаждау

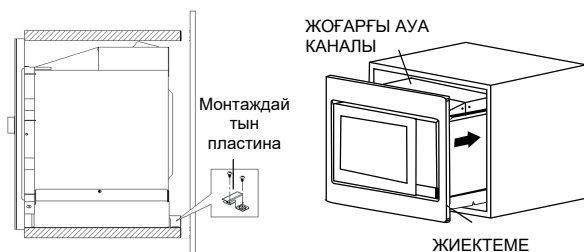

1. РЕТТЕЙТІН А БҰРАНДАСЫН аспаптың ЖОҒАРҒЫ АУА КАНАЛЫНА бекітіңіз және аспапты шкафқа орнатыңыз.
 - А РЕТТЕУ БҰРАНДАСЫНЫҢ биіктігін А РЕТТЕУ БҰРАНДАСЫ мен шкафтың жоғарғы панелінің арасында 1 миллиметр саңылау қалатындай етіп реттеңіз.
 - Қорек шнурын қысып қалмаңыз және майыстырмаңыз.
 - Аспаптың шкаф ортасына орнатылғанына көз жеткізіңіз.

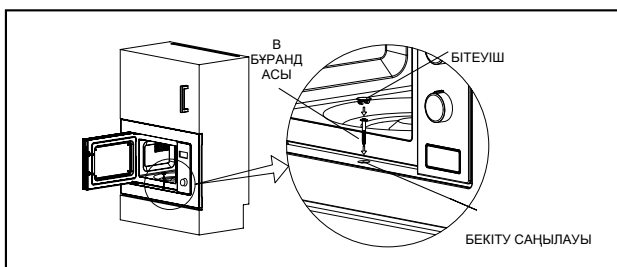

2. Есікті жабыңыз. В БҰРАНДАСЫН БЕКІТУ САҢЫЛАУЫНА бұрау арқылы аспапты шкафқа бекітіңіз. Содан соң БЕКІТУ САҢЫЛАУЫН БІТЕМЕМЕН жабыңыз.

Техникалық сипаттамалары

Моделі: BM251SG2BG/WG
Номиналды кернеу: 230 В ~ 50 Гц
Номиналды кіріс қуаты (қысқа толқындар): 1450 Вт
Номиналды шығыс қуаты (қысқа толқындар): 900 Вт
Номиналды кіріс қуаты (гриль): 1000 Вт

Ақаулықтарды жою

Қалыпты жұмыс жасау	
Қысқа толқынды пеш ТВ сигналын қабылдауға кедергі келтіреді.	Пеш жұмысы барысында радио- және ТВ сигналдарын қабылдау нашарлауы мүмкін. Бұл миксер, шаңсорғыш және желдеткіш сияқты шағын тұрмыстық электрлік аспаптардың кедергілеріне ұқсас. Бұл қалыпты жағдай.
Қысқа толқынды пеш жарығы әлсіз.	Қысқа толқындардың аз қуатымен дайындау кезінде пеш шамының жарығы нашарлауы мүмкін. Бұл қалыпты жағдай.
Есікте бу пайда болады, желдету саңылауларынан ыстық ауа шығады.	Дайындау барысында тағамнан бу бөлінуі мүмкін. Оның көп бөлігі желдету саңылаулары арқылы шығады. Дегенмен пештің есігі сияқты салқын беттерге шөгеді. Бұл қалыпты жағдай.
Қысқа толқынды пешті кездейсоқ тағамсыз қосып жіберген.	Пешті тағамсыз іске қосуға тыйым салынады. Бұл өте қауіпті.

Ақаулық	Ықтимал себебі	Жою
Қысқа толқынды пеш қосылмайды.	(1) Қорек шнуры розеткаға толықтай тығылмаған.	Қорек шнурын розеткадан ажыратыңыз. 10 секунд өткен соң оны кейін қарай салыңыз.
	(1) Сақтандырғыш күйіп кеткен немесе автоматты өшіргіш іске қосылды.	Сақтандырғышты ауыстырыңыз немесе автоматты өшіргішті бастапқы күйіне қайтарыңыз (жөндеуді біздің компаниямыздың мамандары жүзеге асырады).
	(2) Розеткада мәселелер туындады.	Розетканы басқа электрлік аспаптар көмегімен тексеріңіз.
Қысқа толқынды пеш қыздырмайды.	(3) Есік нашар жабылған.	Есікті дұрыстап жабыңыз.



Электрлік және электрондық жабдықтардың қалдықтары туралы директиваға (WEEE) сәйкес оны жинау және қайта өңдеу бөлек жүргізілуі тиіс. Егер болашақта бұйымды лақтыру қажет болса, оны тұрмыстық қалдықтармен бірге лақтырмаңыз. Бұйымды электрлік және электрондық жабдықтардың қалдықтарын қабылдау орындарына тапсырыңыз.

Кепілдік және сервис

Қосымша ақпарат алу үшін немесе қандай да бір мәселелер туындаған жағдайда өз еліңіздегі Gorenje қолдау қызметіне хабарласыңыз (телефон нөмірлері кепілдік міндеттемелерінде көрсетілген). Егер еліңізде мұндай қызметтер болмаса, жергілікті Gorenje сауда ұйымына немесе Gorenje сервис орталығына хабарласыңыз.

Бір дизайн-желі аясындағы аспаптар мен олардың бөлшектері түстері бойынша сәл ғана өзгеше болуы мүмкін, бұл түрлі параметрлерге негізделген болуы мүмкін, мысалы, көру бұрышының түрлілігі, фон, материалдар және бөлмені жарықтандыру.

Тек жеке қолдануға арналған!

Қысқа толқынды пеште дайындау туралы қосымша ұсыныстарды және пайдалы кеңестерді мына сайттан табуға болады:

<http://www.gorenje.com>

**АСПАПТЫ АСҚАН ҚЫЗЫҒУШЫЛЫҚПЕН ҚОЛДАНУЫҢЫЗДЫ
ТІЛЕЙМІЗ!**

gorenje

Өндіруші пайдалану жөніндегі нұсқаулықтарға кез келген өзгерістер және түзетулер енгізуге құқылы.

**SZANOWNY
KLIENCIE**

Serdecznie dziękujemy za dokonany zakup. Wierzymy, że wkrótce przekonasz się o obszernych dowodach na to, że można polegać na naszych produktach. Aby ułatwić korzystanie z urządzenia, załączamy niniejszą obszerną instrukcję obsługi.

Instrukcja powinna pomóc Ci w zapoznaniu się z nowym urządzeniem. Prosimy o dokładne zapoznanie się z nią przed pierwszym użyciem.

Ważne jest, aby upewnić się, że urządzenie zostało dostarczone w nieuszkodzonym stanie. W przypadku stwierdzenia uszkodzeń transportowych skontaktuj się z przedstawicielem handlowym lub magazynem regionalnym, z którego urządzenie zostało dostarczone. Numer telefonu znajduje się na pokwitowaniu lub protokole dostawy.



Życzymy Ci wiele satysfakcji z korzystania z nowego urządzenia urządzeniem.

Urządzenie służy do podgrzewania potraw i napojów z wykorzystaniem energii elektromagnetycznej, wyłącznie do użytku wewnątrz pomieszczeń.

**INSTRUKCJA
OBSŁUGI**

Przeczytaj uważnie instrukcję i zachowaj ją do wykorzystania w przyszłości.

Niniejsza instrukcja przeznaczona jest dla użytkownika. Opisuje kuchenkę oraz sposób jej użytkowania. Dotyczy również innych typów urządzeń, dlatego możesz znaleźć w niej opisy funkcji, które mogą nie dotyczyć Twojego urządzenia.

ŚRODKI OSTROŻNOŚCI MAJĄCE NA CELU UNIKNIĘCIE POTENCJALNEGO WYSTAWIENIA NA DZIAŁANIE

1. Nie należy obsługiwać tej kuchenki przy otwartych drzwiczkach, ponieważ może to spowodować wystawienie na szkodliwe działanie energii mikrofalowej. Ważne jest, aby nie łamać ani nie manipulować przy blokadach bezpieczeństwa.
2. Nie umieszczać żadnych przedmiotów pomiędzy przednią ścianą kuchenki a drzwiczkami ani nie dopuszczać do gromadzenia się zabrudzeń czy pozostałości środków czyszczących na powierzchniach uszczelniających.
3. **OSTRZEŻENIE:** Jeśli drzwiczki lub uszczelki drzwiczek są uszkodzone, nie wolno używać kuchenki do czasu jej naprawy przez kompetentną osobę.

INFORMACJE DODATKOWE

Jeśli urządzenie nie jest utrzymywane w należytym stanie czystości, jego powierzchnia może ulec degradacji i może to wpłynąć na żywotność urządzenia oraz doprowadzić do niebezpiecznej sytuacji.

OSTRZEŻENIE

Aby zmniejszyć ryzyko wystąpienia pożaru, porażenia prądem, zranienia osób lub ekspozycji na działanie nadmiernej energii kuchenki mikrofalowej podczas korzystania z urządzenia, należy przestrzegać podstawowych środków ostrożności, między innymi:

- Przeczytaj i postępuj zgodnie z określonymi „ŚRODKAMI OSTROŻNOSCI MAJĄCYMI NA CELU UNIKNIĘCIE POTENCJALNEGO WYSTAWIENIA NA DZIAŁANIE NADMIERNEJ ENERGII MIKROFALOWEJ”.
- Urządzenie może być używane przez dzieci w wieku od 8 lat i osoby o ograniczonych zdolnościach fizycznych, sensorycznych, umysłowych lub osoby nieposiadające doświadczenia i wiedzy, jeżeli otrzymały one nadzór lub instrukcje dotyczące bezpiecznego korzystania z urządzenia i rozumieją związane z tym zagrożenia. Dzieci nie powinny bawić się urządzeniem. Dzieci nie powinny dokonywać czyszczenia i konserwacji bez nadzoru.
- Przechowywać urządzenie i jego przewód zasilający poza zasięgiem dzieci poniżej 8 lat.
- Aby uniknąć zagrożenia, w przypadku uszkodzenia przewodu zasilającego, musi on zostać wymieniony przez producenta, jego przedstawiciela serwisowego lub osoby o podobnych kwalifikacjach.
- **OSTRZEŻENIE:** Aby uniknąć ryzyka porażenia prądem, przed wymianą żarówki należy się upewnić, że urządzenie jest wyłączone.
- **OSTRZEŻENIE: Przeprowadzanie** jakichkolwiek czynności serwisowych lub naprawczych wymagających zdjęcia osłony chroniącej przed działaniem energii mikrofalowej jest niebezpieczne dla osób bez odpowiedniego doświadczenia.

- **OSTRZEŻENIE:** Nie wolno podgrzewać płynów i innych produktów spożywczych w szczelnie zamkniętych pojemnikach, ponieważ grozi to wybuchem.
- Podczas podgrzewania żywności w pojemnikach z tworzywa sztucznego lub papieru należy uważać na kuchenkę ze względu na możliwość zapłonu.
- Używać tylko naczyń, które są przystosowane do używania w kuchenkach mikrofalowych.
- W przypadku pojawienia się dymu należy wyłączyć urządzenie lub odłączyć je od prądu i pozostawić drzwiczki zamknięte, aby zdusić ewentualny płomień.
- Podgrzewanie napojów w kuchenke mikrofalowej może spowodować opóźnione i gwałtowne wrzenie, dlatego należy zachować ostrożność podczas obchodzenia się z pojemnikiem.
- Zawartość butelek do karmienia i słoiczków z jedzeniem dla niemowląt należy wymieszać lub wstrząsnąć oraz sprawdzić temperaturę przed spożyciem, aby uniknąć poparzeń.
- Jajka w skorupkach i całe jajka na twardo nie powinny być podgrzewane w kuchenkach mikrofalowych, ponieważ mogą eksplodować nawet po zakończeniu podgrzewania w mikrofali.
- Kuchenkę należy regularnie czyścić i usuwać wszelkie osady z resztek żywności.
- Nieutrzymywanie kuchenki w czystości może prowadzić do pogorszenia stanu powierzchni, co może negatywnie wpłynąć na żywotność urządzenia i doprowadzić do niebezpiecznej sytuacji.
- Należy używać wyłącznie czujnika temperatury zalecanego dla tej kuchenki. (w przypadku kuchenek wyposażonych w możliwość użycia czujnika temperatury).

- Kuchenka mikrofalowa musi być obsługiwana przy otwartych drzwiczkach dekoracyjnych (w przypadku kuchenek wyposażonych w drzwiczki dekoracyjne).
- Urządzenie jest przeznaczone do użytku w gospodarstwach domowych i podobnych środowiskach, takich jak:
 - pomieszczenia kuchenne dla personelu w sklepach, biurach i innych środowiskach pracy,
 - przez klientów w hotelach, motelach i innych środowiskach mieszkalnych,
 - gospodarstwa rolne,
 - zakwaterowania typu bed and breakfast.
- Kuchenka mikrofalowa jest przeznaczona do podgrzewania żywności i napojów. Suszenie żywności lub ubrań oraz podgrzewanie poduszek grzewczych, kaptur, gąbek, wilgotnych tkanin itp. może spowodować ryzyko obrażeń, zapłonu lub pożaru.
- Metalowe pojemniki na żywność i napoje nie są dozwolone podczas gotowania w kuchence mikrofalowej.
- Urządzenie nie może być czyszczone za pomocą myjki parowej.
- Aby uniknąć przegrzania, urządzenie nie może zostać zainstalowane za drzwiczkami dekoracyjnymi (nie dotyczy to urządzeń z drzwiczkami dekoracyjnymi).
- Kuchenka mikrofalowa jest przeznaczona do zabudowy.
- Należy uważać, aby nie przemieścić płyty obrotowej podczas wyjmowania pojemników z urządzenia (Dla urządzeń stacjonarnych i do zabudowy używanych na wysokości równej lub wyższej niż 900 mm nad podłogą i posiadających odłączane płyty obrotowe.
- Nie dotyczy to jednak urządzeń z poziomymi dolnymi drzwiczkami zawiasowymi).

- Nie należy używać myjki parowej.
- Powierzchnia szuflady może się nagrzewać.
- Do czyszczenia szyby drzwiczek kuchenki nie należy używać silnych, ściernych środków czyszczących ani ostrych metalowych skrobaków, ponieważ mogą one porysować powierzchnię, co może doprowadzić do rozbicia szyby.
- **OSTRZEŻENIE:** Urządzenie i jego dostępne części stają się gorące podczas użytkowania. Należy uważać, aby nie dotykać elementów grzewczych. Dzieci poniżej 8 roku życia powinny być trzymane z dala od urządzenia, chyba że są pod stałym nadzorem.
- Podczas użytkowania urządzenie staje się gorące. Należy uważać, aby nie dotykać elementów grzewczych wewnątrz kuchenki.
- **OSTRZEŻENIE:** Dostępne części mogą się nagrzewać podczas użytkowania. Małe dzieci powinny być trzymane z dala od urządzenia.
- **OSTRZEŻENIE:** Gdy urządzenie pracuje w trybie łączonym, dzieci powinny korzystać z kuchenki wyłącznie pod nadzorem dorosłych ze względu na powstające temperatury.

**PRZECZYTAĆ UWAGAŃNIE I ZACHOWAĆ DO
WYKORZYSTANIA W
PRZYSZŁOŚCI**

NIEBEZPIECZEŃSTWO

Niebezpieczeństwo porażenia prądem elektrycznym
Dotknięcie niektórych elementów wewnętrznych może spowodować poważne obrażenia ciała lub śmierć. Nie należy demontować tego urządzenia.

OSTRZEŻENIE

Niebezpieczeństwo porażenia prądem elektrycznym
Niewłaściwe użycie uziemienia może spowodować porażenie prądem. Nie podłączać urządzenia do gniazdka, dopóki nie zostanie ono prawidłowo zainstalowane i uziemione.

Urządzenie musi być uziemione. W przypadku zwarcia elektrycznego uziemienie zmniejsza ryzyko porażenia prądem elektrycznym poprzez zapewnienie przewodu odprowadzającego prąd.

Urządzenie jest wyposażone w przewód z kablem uziemiacym i wtyczką uziemiacą. Wtyczka musi być podłączona do prawidłowo zainstalowanego i uziemionego gniazdka.

Jeżeli instrukcje dotyczące uziemienia nie są w pełni zrozumiałe lub jeżeli istnieją wątpliwości czy urządzenie jest prawidłowo uziemione, należy skonsultować się z wykwalifikowanym elektrykiem lub serwisantem.

Jeśli konieczne jest użycie przedłużacza, należy używać wyłącznie przedłużacza 3-żyłowego.

1. Krótki przewód zasilający jest dostarczany w celu zmniejszenia ryzyka wynikającego z zaplątania się w dłuższy przewód lub potknięcia się o niego.

2. Jeśli używany jest długi przewód lub przedłużacz:
 - 1). Oznaczona elektryczna wartość znamionowa przewodu lub przedłużacza powinna być co najmniej tak duża, jak wartość znamionowa urządzenia.
 - 2) Przedłużacz musi być przewodem 3-żyłowym z uziemieniem.
 - 3) Długi przewód powinien być tak ułożony, aby nie zwisał nad blatem lub stołem, gdzie mógłby być pociągnięty przez dzieci lub o który mogłyby się przypadkowo potknąć.

Należy pamiętać o odłączeniu urządzenia od zasilania.

- Po użyciu wyczyścić wnętrze kuchenki lekko wilgotną ściereczką.
- Akcesoria czyścić w zwykły sposób w wodzie z mydłem.
- Jeśli rama drzwiczek, uszczelka oraz ich sąsiednie części są zabrudzone, muszą być starannie czyszczone wilgotną szmatką.
- Do czyszczenia szyby drzwiczek kuchenki nie należy używać silnych, ściernych środków czyszczących ani ostrych metalowych skrobaków, ponieważ mogą one porysować powierzchnię, co może doprowadzić do rozbicia szyby.
- Wskazówka dotycząca czyszczenia - aby ułatwić czyszczenie ścianek komory, które może zabrudzić gotowana potrawa: Umieścić połówkę cytryny w misce, dodać 300 ml (1/2 pinty) wody i podgrzewać w mikrofalówce na 100% mocy przez 10 minut. Wytrzeć piekarnik do czysta za pomocą miękkiej, suchej ściereczki.

UWAGA**Niebezpieczeństwo odniesienia obrażeń ciała**

Przeprowadzanie jakichkolwiek czynności serwisowych lub naprawczych wymagających zdjęcia osłony chroniącej przed działaniem energii mikrofalowej jest niebezpieczne dla osób bez odpowiedniego doświadczenia.

Patrz instrukcje na temat: „Materiały, których można używać w kuchenie mikrofalowej lub których należy unikać.” Niektóre niemetalowe naczynia mogą nie być bezpieczne do użycia w mikrofalówce. W razie wątpliwości można przetestować dany przybór zgodnie z poniższą procedurą.

Test przyboru kuchennego:

- Napełnić pojemnik nadający się do mikrofalówki 1 filiżanką zimnej wody (250 ml) wraz z danym przyborem.
- Gotować na maksymalnej mocy przez 1 minutę.
- Ostrożnie dotknąć przybór kuchenny. Jeśli pusty przybór jest ciepły, nie używać go do gotowania w kuchenie mikrofalowej.
- Nie przekraczać czasu gotowania 1 minuty.

Materiały, których można używać w kuchence mikrofalowej

Przybory kuchenne	Uwagi
Naczynie do przyrumieniania	Należy stosować się do zaleceń producenta. Dno naczynia do przyrumieniania musi znajdować się co najmniej 3/16 cala (5 mm) nad płytą obrotową. Nieprawidłowe użycie może spowodować pęknięcie płyty obrotowej.
Zastawa stołowa	Jedynie przeznaczone do użytku w kuchence mikrofalowej. Należy stosować się do zaleceń producenta. Nie używać popękanych lub wyszczerbionych naczyń.
Szkłane słoiki	Zawsze zdejmować pokrywkę. Używać wyłącznie do niewielkiego podgrzewania. Większość szklanych słoików nie jest odporna na wysoką temperaturę i może się stłuc.
Artykuły szklane	Stosować wyłącznie żaroodporne naczynia do piekarnika. Upewnić się, że nie ma metalowych wykończeń. Nie używać popękanych lub wyszczerbionych naczyń. Nie używać popękanych lub wyszczerbionych naczyń.
Torby do gotowania w piekarniku	Należy stosować się do zaleceń producenta. Nie zamykać za pomocą metalowej klamry. Zrobić szczeliny, aby para wodna mogła się wydostać.
Talerze i kubki papierowe	Używać wyłącznie do krótkotrwałego gotowania/podgrzewania. Nie zostawiać kuchenki bez nadzoru podczas gotowania.
Ręczniki papierowe	Używać do przykrywania potraw w celu ich odgrzania i wchłonięcia tłuszczu. Używać jedynie do krótkotrwałego gotowania pod nadzorem.
Papier do pieczenia	Używać jako przykrywkę, aby zapobiec rozpryskiwaniu lub jako okład do gotowania na parze.
Tworzywo sztuczne	Jedynie przeznaczone do użytku w kuchence mikrofalowej. Należy stosować się do zaleceń producenta. Powinny być oznaczone napisem "można używać w kuchence mikrofalowej" ("microwave safe"). Niektóre plastikowe pojemniki miękkną, gdy jedzenie w środku staje się gorące. "Woreczki do gotowania" i szczelnie zamknięte plastikowe woreczki powinny być rozcięte, przebite lub odpowietrzone zgodnie z instrukcją na opakowaniu.
Folia z tworzywa sztucznego	Jedynie przeznaczone do użytku w kuchence mikrofalowej. Używać do przykrycia żywności podczas gotowania w celu zatrzymania wilgoci. Nie należy dopuścić, aby folia z tworzywa sztucznego dotykała żywności.
Termometry	Jedynie przeznaczone do użytku w kuchence mikrofalowej (termometry do mięsa i słodczy).
Papier pergaminowy	Używać jako przykrywki, aby zapobiec rozpryskiwaniu i zatrzymać wilgoć.

Materiały, których należy unikać w kuchence mikrofalowej

Przybory kuchenne	Uwagi
Taca aluminiowa	Może powodować powstawanie łuku elektrycznego. Należy przełożyć jedzenie do naczynia przeznaczonego do użytku w kuchence mikrofalowej
Karton do przechowywania żywności z metalowym uchwytem	Może powodować powstawanie łuku elektrycznego. Należy przełożyć jedzenie do naczynia przeznaczonego do użytku w kuchence mikrofalowej
Przybory metalowe lub z metalowym obramowaniem	Metalowa osłona chroni żywność przed energią mikrofalową. Metalowe wykończenie może powodować powstawanie łuku elektrycznego.
Metalowe opaski zaciskowe	Może powodować powstawanie łuku elektrycznego i doprowadzić do pożaru w kuchence.
Torby papierowe	Może spowodować pożar w kuchence.
Pianka z tworzywa sztucznego	Pianka z tworzywa sztucznego pod wpływem wysokiej temperatury może się stopić lub zanieczyścić płyn znajdujący się w środku.
Drewno	Drewno wyschnie podczas używania w kuchence mikrofalowej i może się rozszpeci lub pęknąć.

Nazwy części i akcesoriów kuchenki

Wyjąć kuchenkę oraz wszystkie materiały z kartonu i wnętrza kuchenki.

Do mikrofalni dołączone są następujące akcesoria:

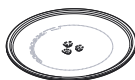

Szklana taca



Zespół pierścienia obrotowego



Instrukcja obsługi



Walek obrotowy



Stojak na grilla (nie może być używany w trybie mikrofalowym i musi być umieszczony na szklanej tacy)

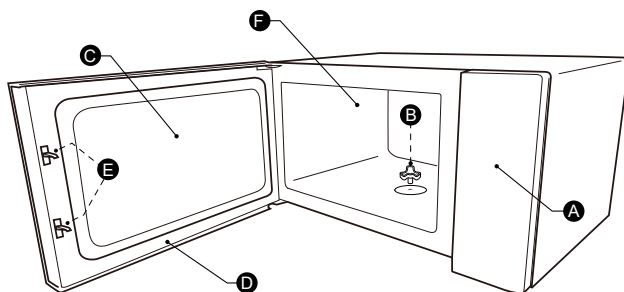

A) Panel sterowania B)
Walek obrotowy C) Okno
do obserwacji

D) Zespół drzwiczek
E) System blokady
bezpieczeństwa
F) Wnęka kuchenki

MONTAŻ TACY OBROTOWEJ

Oczyścić komorę gotowania i umieścić tacę obrotową na miejscu. W przypadku pierwszej instalacji należy upewnić się, że z wałka obrotowego usunięto całe opakowanie i taśmę transportową. Przed pierwszym użyciem urządzenia do przygotowania potrawy należy prawidłowo umieścić tacę obrotową na swoim miejscu. Należy wyczyścić komorę gotowania oraz akcesoria.

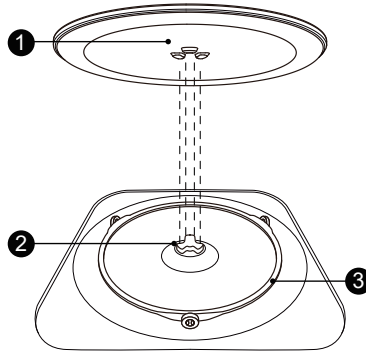

Jak umieścić tacę obrotową:

1. Umieścić zespół pierścienia obrotowego ③ we wgłębieniu w komorze gotowania.
2. Umieścić szklaną tacę ① na zespole pierścienia obrotowego ③. Wsunąć zaokrąglone wypustki na środku dna szklanej tacy pomiędzy trzy ramiona wałka. Upewnić się, że szklana taca ① wchodzi w wałek obrotowy ② na środku dna komory gotowania. Rolki na wałku powinny pasować do krawędzi dna tacy obrotowej.

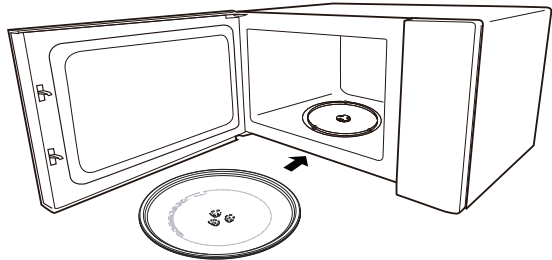

Uwaga:

1. Nigdy nie używać urządzenia bez tacy obrotowej. Należy upewnić się, że jest ona prawidłowo założona. Taca może obracać się w kierunku zgodnym lub przeciwnym do ruchu wskazówek zegara.
2. Nigdy nie umieszczać szklanej tacy dnem do góry. Taca nigdy nie powinna być niczym blokowana.
3. Podczas gotowania należy zawsze korzystać zarówno tacy szklanej, jak i zespołu pierścienia obrotowego.
4. Wszystkie potrawy i pojemniki z żywnością muszą zawsze być umieszczane na szklanej tacy podczas gotowania.
5. Nigdy nie ograniczać ruchu tacy obrotowej.
6. Jeśli szklana taca lub zespół pierścienia obrotowego pęknie lub złamie się, należy skontaktować się z najbliższym autoryzowanym centrum serwisowym.

Panel sterowania

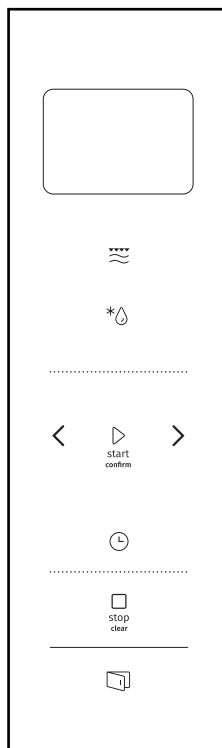

mikrofałe/grill/łączony



waga/czas rozmrażania



Timer kuchenny / zegar



stop
clear

stop/kasuj



start
confirm

Start / +30 s/ potwierdź



Drzwiczki elektryczne

1. Ustawienie zegara

Kiedy kuchenka mikrofalowa zostanie podłączona do prądu na ekranie pojawi się "0:00", a brzęczyk zadzwoni raz.

- 1). Naciśnąć "Timer kuchenny / zegar " dwa razy, aby wybrać funkcję zegara, cyfry godzin zaczną migać.
- 2). Naciśnąć "<" lub ">", aby dostosować cyfry godzin, wprowadzony czas powinien mieścić się w zakresie 0 - 23.
- 3). Naciśnąć "Timer kuchenny / zegar ", cyfry minut zaczną migać.
- 4). Obrócić " <" lub " > ", aby wyregulować cyfry minut, wprowadzony czas powinien mieścić się w zakresie 0 - 59.
- 5). Naciśnąć "Timer kuchenny / zegar", aby zakończyć ustawianie zegara. Znak ":" będzie migać, a cyfry czasu będą się świecić.

Uwaga:

- 1). Jeśli zegar nie zostanie ustawiony, nie będzie działał przy zasilaniu.
- 2). Jeśli przycisk " Timer kuchenny / zegar „ nie zostanie wciśnięty w ciągu 1 minuty, kuchenka automatycznie powróci do poprzedniego stanu.

2. Gotowanie mikrofalami

Naciśnąć "mikrofałe/grill/łączony" raz, na ekranie pojawi się "900W". Naciśnąć kilkakrotnie "mikrofałe/grill/łączony" lub naciśnąć "<" albo ">", aby wybrać żadaną moc, "900W", "720W", "450W", "270W", "90W". "G", "C-1" lub "C-2" będą wyświetlane po każdym kolejnym naciśnięciu.

Następnie naciśnąć "start / +30 s / potwierdź", aby potwierdzić, i naciśnąć " <" lub " > ", aby ustawić czas gotowania od 0:05 do 95:00.

Ponownie naciśnąć "start / +30 s / potwierdź", aby rozpocząć gotowanie.

Przykład: Jeśli chcesz użyć 80% mocy mikrofały do gotowania przez 20 minut, możesz użyć kuchenki w następujący sposób:

- 1). Naciśnij "mikrofałe/grill/łączony" raz, na ekranie pojawi się "900W".
- 2). Ponownie naciśnij "mikrofałe/grill/łączony" lub naciśnij " <" lub " > ", aby wybrać 80% mocy mikrofały.
- 3). Naciśnij "start / +30 s / potwierdź", aby potwierdzić, na ekranie pojawi się "720W".
- 4). Naciśnij " <" lub " > ", aby ustawić czas gotowania, aż na wyświetlaczu pojawi się "20:00".
- 5). Naciśnij " start / +30 s / potwierdź ", aby rozpocząć gotowanie.

Uwaga - wielkości kroków dla czasu regulacji przełącznika obrotowego są następujące:

0 - 1 min	: 5 sekund
1---5 min	: 10 sekund
5---10 min	: 30 sekund
10---30 min	: 1 minuta
30---95 min	: 5 minut

Mikrofałe/grill/ łączyony Kolejność	Instrukcja na panelu	Moc mikrofałi	Moc grilla
1	900W	100%	
2	720W	80%	
3	450W	50%	
4	270W	30%	
5	90W	10%	
6	G	0%	100%
7	C-1	55%	45%
8	C-2	36%	64%

3. Gotowanie w trybie grill lub

Naciśnąć "mikrofałe/grill/łączyony" raz, na ekranie pojawi się "900W". Naciśnąć "mikrofałe/grill/łączyony" raz, lub przekreślić "<" lub ">", aby wybrać żądaną moc, na wyświetlaczu pojawi się "720W", "450W", "270W", "90W", "C-1" lub "C-2" będą wyświetlane po każdym kolejnym naciśnięciu. Następnie naciśnąć "start / +30 s / potwierdź", aby potwierdzić, i naciśnij "<" lub ">", aby ustawić czas gotowania od 0:05 do 95:00. Wcisnąć ponownie "start / +30 s / potwierdź", aby rozpocząć gotowanie.

Przykład: Jeśli chcesz użyć 55% mocy mikrofałi i 45% mocy grilla (C-1) do gotowania przez 10 minut, możesz użyć kuchenki w następujący sposób:

- 1) Naciśnij "mikrofałe/grill/łączyony" raz, na ekranie pojawi się "900W".
- 2) Naciśnij "mikrofałe/grill/łączyony" kilka razy lub obróć "<" lub ">", aby wybrać "C-1".
- 3) Naciśnij "start / +30 s / potwierdź", aby potwierdzić.
- 4) Naciśnij "<" lub ">", aby ustawić czas gotowania, aż na wyświetlaczu pojawi się "10:00".
- 5) Naciśnij "start / +30 s / potwierdź", aby rozpocząć gotowanie.

Uwaga:

Jeśli minie połowa czasu grillowania, kuchenka wyda dwa dźwięki, jest to normalne. Aby uzyskać lepszy efekt grillowania potrawy, należy obrócić ją na drugą stronę, zamknąć drzwiczki, a następnie naciśnąć "start / +30 s / potwierdź", aby kontynuować gotowanie. Jeśli żadna czynność nie zostanie wykonana, kuchenka będzie kontynuować pracę.

4. Rozmrażanie według czasu

- 1) Naciśnąć dwukrotnie przycisk "waga/czas rozmrażania", kuchenka wyświetli komunikat "dEF2".
- 2) Naciśnąć "start / +30 s / potwierdź", aby potwierdzić.
- 3) Naciśnąć "<" lub ">", aby ustawić czas gotowania, zakres czasu to 00:05 - 95:00.
- 3) Naciśnąć "start / +30 s / potwierdź", aby rozpocząć gotowanie. Gdy minie połowa czasu, brzęczyk zabrzmie dwa razy, aby przypomnieć o przewróceniu potrawy na drugą stronę. Jeśli żadna czynność nie zostanie wykonana, kuchenka będzie kontynuować pracę.

5. Odmrażanie według wagi

- 1). Nacisnąć raz przycisk "waga/czas rozmrażania ", kuchenka wyświetli komunikat "dEF1".
- 2). Nacisnąć " start / +30 s / potwierdź ", aby potwierdzić.
- 3). Nacisnąć kilkakrotnie przycisk "waga/czas rozmrażania" lub nacisnąć " < "lub" > ", aby wybrać menu rozmrażania. "d01", "d02", "d03", "d04" będą wyświetlane w kolejności.
- 4). Wcisnąć "start / +30 s / potwierdź", aby potwierdzić.
- 5). Nacisnąć " < "lub" > ", aby wybrać wagę potrawy.
- 6). Nacisnąć "start / +30 s / potwierdź", aby rozpocząć rozmrażanie.

Menu	d01 Zamrożony chleb	d02 Zamrożone mięso	d03 Zamrożone warzywa	d04 Zamrożona pizza
Waga	100g-1000g	100g-2000g	100g-1000g	100g-600g

6. Timer kuchenny

- 1). Nacisnąć "timer kuchenny / zegar" raz, na ekranie pojawi się 00:00.
- 2). Nacisnąć " < "lub" > ", aby wprowadzić prawidłowy czas. (maksymalna długość gotowania wynosi 95 minut).
- 3) Nacisnąć " start / +30 s / potwierdź ", aby potwierdzić ustawienie.
- 4). Gdy zakończy się gotowanie, brzęczyk zadzwoni 5 razy.

Uwaga:

Podczas działania timera kuchennego nie można ustawiać żadnych programów.

7. Szybki start

- 1). W stanie oczekiwania nacisnąć " start / +30 s / potwierdź ", aby bezpośrednio rozpocząć 30-sekundowe gotowanie ze 100% mocą. Każde kolejne naciśnięcie spowoduje wydłużenie czasu gotowania o 30 sekund aż do 95 minut.
- 2). W stanie oczekiwania nacisnąć "<", aby ustawić czas gotowania na 95 minut przy 100% mocy mikrofal. Nacisnąć "<" lub ">", aby ustawić czas gotowania.
Następnie nacisnąć "start / +30 s / potwierdź", aby rozpocząć gotowanie.

Uwaga:

W przypadku trybów mikrofal, grilla, gotowania łączonego, rozmrażania według czasu lub wieloetapowego, każde naciśnięcie przycisku "start / +30 s / potwierdź" wydłuża czas gotowania o 30 sekund.

8. Funkcja blokady przed dziećmi

Blokada: W stanie oczekiwania przytrzymać przycisk "stop/kasuj" przez 3 sekundy, rozlegnie się długi sygnał dźwiękowy oznaczający wejście w stan blokady przed dziećmi. Na wyświetlaczu pojawi się ikona blokady i aktualny czas (jeśli zegar jest ustawiony) lub "0:00".

Wyłączenie blokady: W stanie blokady przytrzymać "stop/kasuj" przez 3 sekundy, rozlegnie się długi sygnał dźwiękowy oznaczający zwolnienie blokady.

9. Gotowanie wieloetapowe

Gotowanie można ustawić na co najwyżej 2 etapy. W przypadku gotowania wieloetapowego, jeśli jeden z etapów to rozmrażanie, należy je ustawić jako pierwsze. Podczas gotowania wieloetapowego nie można korzystać z timera kuchennego i menu automatycznego.

Każde kolejne naciśnięcie przycisku "start / +30 s / potwierdź" może wydłużyć czas o 30 sekund (z wyjątkiem rozmrażania wg wagi).

Przykład: Jeśli chcesz rozmrozić żywność o wadze d01 - 500 g, a następnie gotować przy 80% mocy mikrofalą przez 7 minut, obsługuj ją w następujący sposób:

- 1). Naciśnij raz przycisk "waga/czas rozmrażania ", kuchenka wyświetli komunikat "dEF1".
- 2). Wciśnij "start / +30 s / potwierdź", aby potwierdzić.
- 3). Naciśnij "<" i ">,, albo naciśnij "waga/czas rozmrażania", aby wybrać menu rozmrażania według wagi, aż wyświetli się napis "d01".
- 4). Naciśnij "start / +30 s / potwierdź", aby potwierdzić.
- 5). Naciśnij "<" albo ">", aby ustawić wagę rozmrażania na 500 g.
- 6). Naciśnij dwukrotnie „mikrofała/grill/łączony”, kuchenka wyświetli „720W”.
- 7). Wciśnij "start / +30 s / potwierdź", aby potwierdzić.
- 8) Naciśnij "<" lub ">", aby ustawić czas rozmrażania na 7 minut.
- 9). Wciśnij "start / +30 s / potwierdź", aby rozpocząć gotowanie, brzęczyk zabrmi raz dla pierwszego etapu, czas rozmrażania będzie odliczany. Brzęczyk włączy się ponownie po rozpoczęciu drugiego etapu gotowania. Po zakończeniu gotowania brzęczyk zabrmi pięć razy.

10. Funkcja ECO

Aby wejść w tryb ECO:

W stanie oczekiwania nacisnąć "stop/kasuj", aby włączyć tryb ECO. Ekran zostanie wygaszony.

Aby anulować tryb ECO:

W trybie ECO nacisnąć dowolne klawisze, nacisnąć "<" lub ">", albo otworzyć drzwi kuchenki, aby go anulować.

11. Tryb cichy

Aby włączyć tryb cichy:

W stanie oczekiwania nacisnąć i przytrzymać "timer kuchenny / zegar" przez 3 sekundy. Rozlegnie się długi sygnał dźwiękowy. Po naciśnięciu przycisków kuchenka nie wyda żadnego dźwięku.

Aby wyłączyć tryb cichy:

W trybie cichym nacisnąć i przytrzymać "timer kuchenny / zegar" przez 3 sekundy. Rozlegnie się długi sygnał dźwiękowy i kuchenka wyjdzie z trybu cichego.

12. Funkcja czyszczenia

Aby wejść w tryb czyszczenia wodnego:

W stanie oczekiwania nacisnąć i przytrzymać przycisk "mikrofała/grill/łączony" przez 3 sekundy. Rozlegnie się długi sygnał dźwiękowy i kuchenka przejdzie w tryb czyszczenia wodnego.

Włączyć do środka 200 ml wody, a następnie nacisnąć "start / +30 s / Potwierdź", aby uruchomić funkcję czyszczenia wodnego o mocy 900W i czasie 5 minut, którego nie można zmienić.

13. Funkcja informacyjna

- 1). W trakcie gotowania mikrofalowego, grilla i łączonego nacisnąć "mikrofałe/grill/łączony", aktualna moc będzie wyświetlana przez 3 sekundy. Po upływie 3 sekund kuchenka powróci do poprzedniego stanu.
- 2). W trakcie gotowania nacisnąć "timer kuchenny / zegar", aby sprawdzić czas, będzie on wyświetlany przez 3 sekundy.

14. Drzwi elektryczne

Naciśnij przycisk " " , drzwi się otworzą.

Uwaga:

Jeśli wystąpi usterka przy bezpośrednim naciśnięciu przycisku " " , na ekranie pojawi się napis "E-3". Należy ponownie zamknąć drzwiczki kuchenki i ponownie uzyskać dostęp do elektryczności, aż do przywrócenia normalnego stanu.

Jeśli drzwiczki elektryczne są uszkodzone, należy otworzyć je za pomocą przyssawki, jak pokazano powyżej.

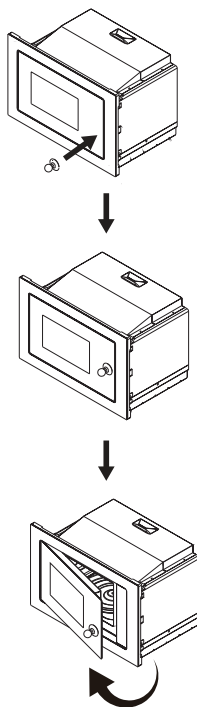

16. Menu

- 1). Nacisnąć ">", aby wybrać menu, na wyświetlaczu pojawi się "A1" do "A15".
- 2). Nacisnąć "start / +30 s / potwierdź", aby potwierdzić.
- 3). Nacisnąć "<" lub ">", aby wybrać wagę domyślną z tabeli menu.
- 4) Naciśnij " start / +30 s / potwierdź", aby rozpocząć gotowanie.

15. Tabela menu

Menu	Waga	Porcja
A1 Pizza	200 g	200g
	400 g	400g
A2 Talerz do odgrzewania	200 g	200 g
	400 g	400 g
	600 g	600 g
A3 Roztopiona czekolada	100 g	100 g
	150 g	150 g
	200 g	200 g
A4 Roztopione masło	100 g	100 g
	150 g	150 g
	200 g	200 g
A5 Mięso (wołowina)	250 g	250 g
	350 g	350 g
	450 g	450 g
A6 Mięso (wieprzowina)	250 g	250 g
	350 g	350 g
	450 g	450 g
A7 Mięso (kurczak)	250 g	250 g
	350 g	350 g
	450 g	450 g
A8 Warzywa	200 g	200 g
	300 g	300 g
	400 g	400 g
A9 Makaron	50 g (z zimną wodą 450 g)	50 g
	100g (z zimną wodą 800g)	100 g
A10 Ziemniaki	200 g	200 g
	400 g	400 g
	600 g	600 g
A11 Ryby	250 g	250 g
	350 g	350 g
	450 g	450 g
A12 Odgrzana zupa	200ml	200
	400ml	400
	600ml	600

Menu	Waga	Porcja
A13 Pocporn	100 g	100
A14 Nuggety z kurczaka	200 g	200g
	400 g	400g
	600 g	600g
A15 Mięso mielone	4	4

Instrukcja montażu

Instalacja i podłączenie

- Urządzenie jest przeznaczone wyłącznie do użytku domowego.
- Kuchenka jest przeznaczona wyłącznie do zabudowy. Nie jest przeznaczona do ustawienia na blacie lub w szafce.
- Należy przestrzegać specjalnej instrukcji instalacji.
- Urządzenie może być zainstalowane w szafce wiszącej o szerokości 60 cm.
- Urządzenie jest wyposażone we wtyczkę i może być podłączone wyłącznie do prawidłowo zainstalowanego gniazdka z uziemieniem.
- Napięcie w sieci musi być zgodne z napięciem podanym na tabliczce znamionowej.
- Montaż gniazdka i wymiana przewodu przyłączeniowego może być przeprowadzona wyłącznie przez wykwalifikowanego elektryka. Jeżeli po zainstalowaniu wtyczka nie będzie już dostępna, w pobliżu miejsca instalacji musi znajdować się urządzenie odłączające wszystkie bieguny z minimalnym odstępem styków wynoszącym 3 mm.
- Nie wolno stosować adapterów, listew wielodróżnych ani przedłużaczy. Przeciążenie może spowodować ryzyko pożaru.

Podczas pracy urządzenia dostępna powierzchnia może być gorąca.



Przed instalacją należy dokładnie przeczytać instrukcję.

Uwaga

Podłączenie elektryczne

Kuchenka wyposażona jest we wtyczkę i może być podłączona wyłącznie do prawidłowo zainstalowanego gniazdka z uziemieniem. Zgodnie z odpowiednimi przepisami jedynie wykwalifikowany elektryk może zainstalować gniazdko i wymienić kabel przyłączeniowy.

Jeżeli po zakończeniu instalacji wtyczka nie jest już dostępna, w pobliżu instalacji należy zastosować wyłącznik ochronny z minimalnym odstępem styków wynoszącym 3 mm.



Śruba A



Śruba B



Płyta montażowa



Plastikowa osłona zestawu wykończeniowego



Przysawka

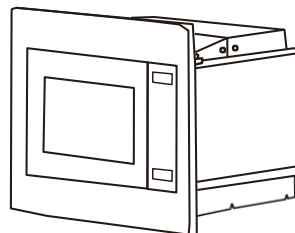

- Szafa do zabudowy nie może mieć ściany za urządzeniem.
- Minimalna wysokość zabudowy: 85 cm
- Nie zakrywać szczelin wentylacyjnych i punktów wlotu powietrza.

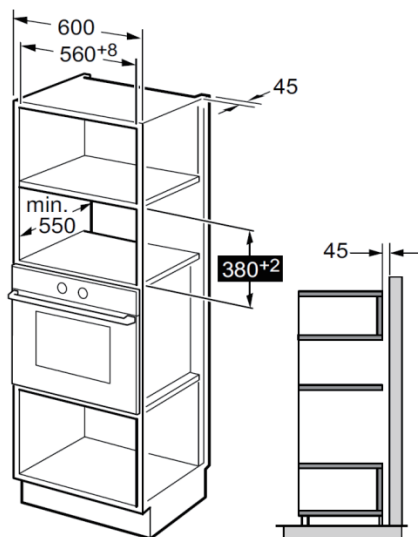

Uwaga:

Wspornik i szablon dolnej części szafki są potrzebne przy montażu w obu instalacjach.

1. Należy przeczytać instrukcję na temat szablonu dolnej części szafki, a następnie umieścić szablon na dolnej płaszczyźnie szafki.

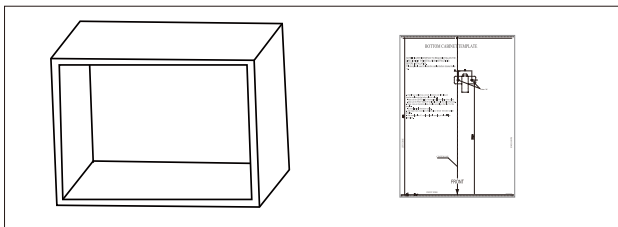

2. Wykonać oznaczenia na dolnej płaszczyźnie szafki zgodnie z oznaczeniami "a" z szablonu.

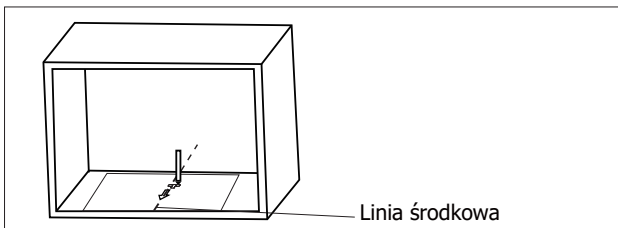

3. Zdjąć szablon i zamocować płytę montażową za pomocą śruby A.

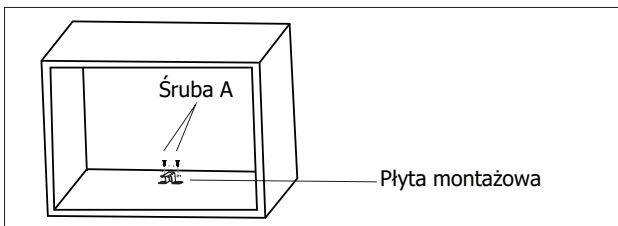

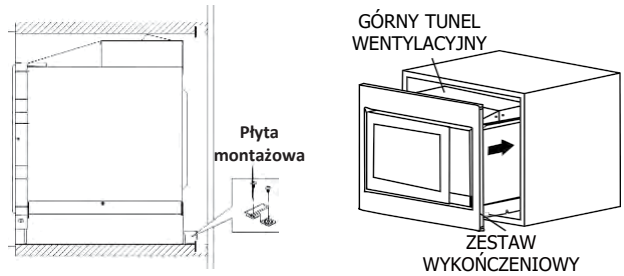

1. Zamocować ŚRUBĘ REGULACYJNĄ A na GÓRNYM TUNELU WENTYLACYJNYM kuchenki, a następnie zainstalować kuchenkę w szafce.

- Wyregulować wysokość ŚRUBY REGULACYJNEJ A tak, aby zachować 1 mm odstępu pomiędzy ŚRUBĄ REGULACYJNĄ A i górną płaszczyzną szafki.
- Nie przytrząskiwać ani nie zaginać przewodu zasilającego.
- Należy się upewnić, że kuchenka jest zainstalowana pośrodku szafki.

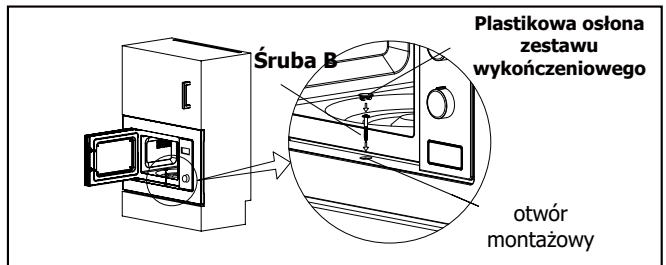

2. Otworzyć drzwiczki; przymocować kuchenkę do szafki za pomocą ŚRUBY B w otworze montażowym ZESTAWU WYKOŃCZENIOWEGO. Następnie przymocować pokrywę plastikową ZESTAWU WYKOŃCZENIOWEGO do OTWORU MONTAŻOWEGO.

Specyfikacje

Model:..... BM251SG2BG/WG
Napięcie znamionowe:230V~ 50Hz
Znamionowa moc wejściowa (tryb mikrofal):1450W
Znamionowa moc wyjściowa (tryb mikrofal):900W
Znamionowa moc wejściowa (grill):1000W

Normalne sytuacje	
Kuchenka mikrofalowa zakłóca odbiór telewizji.	Odbiór radiowy i telewizyjny może być zakłócony podczas pracy kuchenki mikrofalowej. Jest to podobne do zakłóceń powodowanych przez małe urządzenia elektryczne, takie jak mikser, odkurzacz i wentylator elektryczny. Jest to normalne.
Przyćmione światło kuchenki.	Podczas gotowania w kuchenke mikrofalowej o niskiej mocy, światło kuchenki może stać się przyćmione. Jest to normalne.
Para gromadząca się na drzwiczkach, gorące powietrze z otworów wentylacyjnych.	Podczas gotowania z potraw może wydobywać się para. Większość pary wydostaje się z otworów wentylacyjnych. Jednak część może się zbierać w chłodnym miejscu, np. na drzwiczkach kuchenki. Jest to normalne.
Kuchenka uruchomiła się przypadkowo, gdy nie było w niej jedzenia.	Nie wolno uruchamiać urządzenia bez żadnej potrawy w środku. Jest to bardzo niebezpieczne.

Problemy	Możliwa przyczyna	Środek zaradczy
Nie można uruchomić kuchenki.	(1). Przewód zasilający nie jest dobrze podłączony.	Odłączyć zasilanie. Następnie podłączyć ponownie po 10 sekundach.
	(2). Przepalony bezpiecznik lub zadziałał wyłącznik automatyczny.	Wymienić bezpiecznik lub zresetować wyłącznik automatyczny (naprawiony przez profesjonalny personel naszej firmy).
	(3). Problem z gniazdkiem.	Przetestować gniazdko z innymi urządzeniami elektrycznymi.
Kuchenka nie nagrzewa, jak należy.	(4). Drzwi nie są dobrze zamknięte.	Dobrze zamknąć drzwiczki.



Zgodnie z dyrektywą w sprawie zużytego sprzętu elektrycznego i elektronicznego (WEEE), odpady te powinny być zbierane i utylizowane oddzielnie. Jeśli w przyszłości zajdzie potrzeba pozbycia się tego produktu, NIE należy wyrzucać go razem z odpadami domowymi. Należy przekazać ten produkt do punktów zbiórki WEEE, jeśli są one dostępne.

Jeżeli potrzebujesz informacji lub masz problem, skontaktuj się z Centrum Obsługi Klienta Gorenje w Twoim kraju (numer telefonu znajdziesz w ulotce gwarancyjnej). Jeśli w Twoim kraju nie ma Centrum Obsługi Klienta, udaj się do lokalnego sprzedawcy Gorenje lub skontaktuj się z działem serwisu urządzeń gospodarstwa domowego Gorenje.

Ewentualne rozbieżności w odcieniach kolorów pomiędzy poszczególnymi urządzeniami lub komponentami w ramach jednej linii projektowej mogą wynikać z różnych czynników takich jak różne kąty, pod jakimi obserwowane są urządzenia, różne kolory tła, materiałów i oświetlenia pomieszczenia.

Tylko do użytku osobistego!

Dodatkowe zalecenia dotyczące gotowania w kuchenke mikrofalowej oraz przydatne porady można znaleźć na stronie internetowej:

<http://www.gorenje.com>

**ŻYCZY CI DUŻO PRZYJEMNOŚCI Z UŻYTKOWANIA
URZĄDZENIA**

gorenje

Zastrzegamy sobie prawo do ewentualnych zmian i błędów w instrukcji obsługi.

HEA KLIENT!

Täname teid siiralt ostu eest. Usume, et leiate peagi piisavalt tõendeid selle kohta, et meie tooted on tõesti usaldusväärsed. Seadme kasutamise hõlbustamiseks lisame käesoleva põhjaliku kasutusjuhendi.

Juhised peaksid aitama teil uue seadmega tutvuda. Enne seadme esmakordset kasutamist lugege need hoolikalt läbi.

Igal juhul veenduge, et seade tarniti teile ilma kahjustusteta. Kui peaksite tuvastama transpordikahjustusi, pöörduge oma müügiesindaja või piirkondliku lao poole, kust toode tarniti. Telefoninumbri leiate kviitungilt või üleandmisaktilt.



Soovime teile palju rõõmu oma uue majapidamisseadme üle.

Majapidamises kasutatav seade toiduainete ja jookide soojendamiseks elektromagnetilise energia abil, kasutamiseks ainult siseruumides.

KASUTUSJUHEND

Lugege juhend tähelepanelikult läbi ja hoidke alles hilisemaks kasutamiseks.

Käesolev juhend on mõeldud kasutajale. See kirjeldab ahju ja selle kasutamist. Juhend kehtib ka seadme erinevatele tüüpidele, seega võite leida mõningaid funktsioonide kirjeldusi, mis ei pruugi kehtida teie seadmele.

ETTEVAATUSABINÕUD VÕIMALIKU LIIGSE MİKROLAINETEGA KOKKUPUUTUMISE VÄLTIMISEKS

1. Ärge proovige seda ahju kasutada avatud uksega, kuna see võib põhjustada kahjuliku kokkupuute mikrolainetega. Oluline on turvalukke mitte lõhkuda ega muuta.
2. Ärge asetage mingeid esemeid ahju esipinna ja ukse vahele ega lase mustusel või puhastusvahendite jääkidel koguneda tihendipindadele.
3. **HOIATUS:** Kui uks või ukse tihendid on kahjustatud, ei tohi ahju kasutada enne, kui selle on parandanud pädev isik.

LISA

Kui seadet ei hoita korralikult puhtana, võib selle pinna seisund halveneda, mõjutada seadme eluiga ning põhjustada ohtliku olukorra.

HOIATUS

Tulekahju, elektrilöögi, inimvigastuste või mikrolainetega ülemäärase kokkupuute riski vähendamiseks seadme kasutamisel järgige põhilisi ettevaatusabinõusid, sealhulgas:

- Lugege ja järgige üksikasju jaotises:
ETTEVAATUSABINÕUD VÕIMALIKU LIIGSE MIKROLAINETEGA KOKKUPUUTUMISE VÄLTIMISEKS.
- Seadet võivad kasutada lapsed alates 8 eluaastast ning pärsitud füüsiliste, sensorsete või vaimsete võimete või kogemuste või teadmisteta isikud, kui neid on seadme ohutu kasutamise osas instrueeritud ja nende tegevust jälgitakse ning kui nad mõistavad kasutamisega seotud ohtusid. Jälgige, et lapsed seadmega ei mängiks. Lapsed ei tohi ilma järelevalveta seadet puhastada ega teostada seadme hooldustöid.
- Hoidke seadet ja selle juhet alla 8-aastaste laste eest kättesaamatus kohas.
- Kui toitejuhe on vigastatud, peab ohu vältimiseks selle välja vahetama seadme tootja, tema hooldusesindaja või vastava kvalifikatsiooniga isik.
- **HOIATUS:** Elektrilöögi tekkimise vältimiseks veenduge, et seade oleks enne lambi vahetamist välja lülitatud.
- **HOIATUS:** Kõigil teistel peale pädevate isikute on ohtlik teha mistahes hooldus- või remonditöid, mis hõlmavad mikrolainetega kokkupuute eest kaitsva katte eemaldamist.

- **HOIATUS:** Vedelikke ja muid toiduaineid ei tohi kuumutada **suletud anumates, kuna need võivad plahvatada.**
- Toidu kuumutamisel plastik- või pabermahutites hoidke ahjul süttimisvõimaluse tõttu silma peal.
- Kasutage ainult mikrolaineahjus kasutamiseks sobivaid toidunõusid.
- Kui eraldub suitsu, lülitage seade välja või ühendage see vooluvõrgust lahti ning hoidke ust kinni, et leek summutada.
- Jookide kuumutamine mikrolainetega võib viia hilisema ootamatu keemiseni, mistõttu tuleb anumaga ettevaatlikult ümber käia.
- Põletuste vältimiseks tuleb lutipudelite ja imikutoidu purkide sisu segada või loksutada ning kontrollida temperatuuri enne tarvitamist.
- Mikrolaineahjus ei tohi kuumutada koorega mune ega kõvaks keedetud mune, sest need võivad plahvatada, isegi pärast kuumutamist mikrolaineahjus.
- Ahju tuleks regulaarselt puhastada ning eemaldada toidujäägid.
- Ahju mitte hoidmine puhtana võib põhjustada pinnakahjustusi, mis võib mõjutada seadme eluiga ja põhjustada ohtlikke olukordi.

Kasutage ainult selle ahju jaoks soovitatud temperatuuriandurit (ahjude jaoks, mis on mõeldud temperatuurianduri kasutamiseks.)

- Mikrolaineahju tuleb kasutada, hoides dekoratiivse ukse avatuna (dekoratiivse uksega ahjude jaoks.)
- Seade on ette nähtud kasutamiseks majapidamistes ja sarnastel eesmärkidel, näiteks:
 - personali köögid kauplustes, kontorites ja muudes töökeskkondades;
 - klientide poolt hotellides, motellides ja muudes majutuskeskkondades;
 - farmihoonetes;
 - bed & breakfast tüüpi keskkondades.
- Mikrolaineahi on ette nähtud toidu ja jookide soojendamiseks. Toidu või riiete kuivatamine ning soojenduspatjade, susside, käsnaade, niiskete lappide jms kuumutamine võib põhjustada vigastuste, süttimise või tulekahju ohu.
- Toidu ja jookide metallmahutid pole mikrolaineahjus küpsetamise ajal lubatud.
- Seadet ei tohi puhastada aurupuhastiga.
- Ülekuumenemise vältimiseks ei tohi seadet paigaldada dekoratiivse ukse taha (see ei kehti dekoratiivse uksega seadmete kohta.)
- Mikrolaineahi on mõeldud kasutamiseks sisseehitatud kujul.
- Seadmest anumate eemaldamisel tuleb olla ettevaatlik, et pöörlevat alust mitte paigalt nihutada. (Püsiseadmete ja sisseehitatud seadmete puhul, mida kasutatakse 900 mm põrandast või kõrgemal, millel on eemaldatavad pöörlevad alused. Kuid see ei kehti seadmetele, millel on horisontaalne, põhjahingedega uks.)

- Aurupuhastajat ei ole lubatud kasutada.
- Hoiustussahtli pind võib kuumaks minna.
- Ärge kasutage ahjuukse klaasi puhastamiseks tugevaid abrasiivseid puhastusvahendeid ega teravaid metallkaabitsaid, kuna need võivad pinda kriimustada, mis võib põhjustada klaasi purunemise.
- **HOIATUS:** Seade ja selle ligipääsetavad osad kuumenevad kasutamise ajal. Vältige kütteelementide puudutamist. Alla 8-aastased lapsed tuleb hoida seadmest eemal, kui nad ei ole pideva järelevalve all.
- Kasutamise ajal muutub seade kuumaks. Vältige ahju sees olevate kütteelementide puudutamist.
- **HOIATUS:** Ligipääsetavad osad võivad kasutamise ajal kuumeneda. Väikesed lapsed tuleb hoida eemal.
- **HOIATUS:** Kui seadet kasutatakse kombineeritud režiimis, peavad lapsed tekkivate temperatuuride tõttu kasutama ahju ainult täiskasvanute järelevalve all.

LUGEGE HOOLIKALT JA HOIDKE ALLES HILISEMAKS KASUTAMISEKS

MAANDUSE PAIGALDAMINE INIMVIGASTUSTE OHU VÄHENDAMISEKS

OHT

Elektrilöögi oht

Mõne sisemise komponendi puudutamine võib põhjustada tõsiseid vigastusi või surma. Ärge võtke seda seadet lahti.

HOIATUS

Elektrilöögi oht

Maanduse ebaõige kasutamine võib põhjustada elektrilöögi. Ärge ühendage pistikupessa enne, kui seade on korralikult paigaldatud ja maandatud.

Käesolev kodumasin peab olema maandatud. Elektrilise lühise korral vähendab maandus elektrilöögi ohtu, pakkudes elektrivoolule pääsujuhet.

Seade on varustatud juhtmega, millel on nii maandusjuhe kui ka maanduspistik. Pistik tuleb ühendada korralikult paigaldatud ja maandatud pistikupessa.

Kui maandusjuhised on ebaselged või on tekkinud kahtlus seadme korraliku maandamise suhtes, pöörduge palun abi saamiseks kvalifitseeritud elektriku või hooldustöötaja poole.

Kui on vaja kasutada pikendusjuhet, kasutage ainult 3-soonelist pikendusjuhet.

1. Pikemasse juhtmesse takerdumisest või komistamisest tulenevate riskide vähendamiseks on ette nähtud lühike toitekaabel.

2. Pika juhtmekomplekti või pikendusjuhtme kasutamisel:
 - 1) Juhtmekomplekti või pikendusjuhtme tähistatud elektriline nimiväärtus peab olema vähemalt sama nagu seadme elektriline nimiväärtus.
 - 2) Pikendusjuhe peab olema 3-sooneline maandustüüpi juhe.
 - 3) Pikk juhe tuleks paigutada nii, et see ei vajuks üle töölaua ega lauaplaadi, kust lapsed saavad selle tahtmatult alla tõmmata või selle otsa komistada.

Ärge unustage eemaldada seadet toiteallikast.

- Puhastage ahjuõõnsus pärast kasutamist kergelt niiske lapiga.
- Puhastage tarvikuid tavalisel viisil seebivees.
- Ukseraami ja tihendit ning nende lähedal olevaid osi tuleb määrdumise korral puhastada niiske lapiga.
- Ärge kasutage ahjuukse klaasi puhastamiseks tugevaid abrasiivseid puhastusvahendeid ega teravaid metallkaabitsaid, kuna need võivad pinda kriimustada, mis võib põhjustada klaasi purunemise.
- Puhastusnõuanne --- küpsetatava toiduga kokku puutuda võivate ahjuõõnsuse seinte hõlpsamaks puhastamiseks: Pange kaussi pool sidrunit, lisage 300 ml (1/2 pinti) vett ja kuumutage mikrolaineahjus 100% võimsusel 10 minutit. Pühkige ahi pehme, kuiva lapiga puhtaks.

ETTEVAATUST

Inimvigastuse oht

Kõigil teistel peale pädevate isikute on ohtlik teha mistahes hooldus- või remonditöid, mis hõlmavad mikrolainetega kokkupuute eest kaitsva katte eemaldamist.

Vaadake juhiseid jaotisest "Materjalid, mida võib mikrolaineahjus kasutada või mida mikrolaineahjus vältida ." Teatud mittemetallist toidunõud ei pruugi olla ohutud kasutamiseks mikrolainetega töötlemisel. Kui teil on kahtlusi, saate kõnealust toidunõud testida alltoodud protseduuri abil.

Toidunõude test:

- Täitke mikrolainete suhtes ohutu anum ühe tassi külma veega (250 ml) ning pange sellesse kõnealune toidunõu.
- Kuumutage maksimaalsel võimsusel 1 minut.
- Katsuge toidunõud ettevaatlikult. Kui toidunõu on soe, ärge kasutage seda mikrolaineahjus küpsetamiseks.
- Ärge ületage 1 minuti pikkust kuumutusaega.

Materjalid, mida võib mikrolaineahjus kasutada

Toidunõud	Märkused
Pruunistamisnõu	Järgige tootja juhiseid. Pruunistamisnõu põhi peab olema pöördalusest vähemalt 5 mm (3/16 tolli) kõrgemal. Vale kasutamine võib põhjustada pöördaluse purunemise.
Sööginõud	Ainult mikrolaineahju jaoks mõeldud nõud. Järgige tootja juhiseid. Ärge kasutage pragunenud nõusid või selliseid, millel on mõni kild puudu.
Klaaspurgid	Eemaldage alati kaas. Kasutage ainult toidu soojendamiseks, kuni see on lihtsalt parajalt soe. Enamik klaaspurke pole kuumuskindlad ja võivad puruneda.
Klaasnõud	Kasutage ainult kuumuskindlaid, ahjude jaoks mõeldud klaasnõusid. Veenduge, et nõul pole metallist äärt. Ärge kasutage pragunenud nõusid või selliseid, millel on mõni kild puudu.
Ahjuküpsetus kotid	Järgige tootja juhiseid. Ärge sulgege metallist sulguriga. Tehke koti sisse pilud, et aur pääseks välja.
Papptaldrikud ja - topsid	Kasutage ainult lühiajaliseks toiduvalmistamiseks /soojendamiseks. Ärge jätke ahju küpsetamise ajal järelevalveta.
Pabersalvrätikud	Kasutage katmiseks toidu soojendamisel ja rasva imamiseks. Kasutage järelevalve all ainult lühiajalisel toiduvalmistamisel.
Pärgament	Kasutage kattekihina pritsmete vältimiseks või mähisena aurutamisel.
Plastik	Ainult mikrolaineahju jaoks mõeldud nõud. Järgige tootja juhiseid. Nõul peab olema märgis "Lubatud kasutada mikrolaineahjus". Mõned plastikanumad pehmenevad, kui selles olev toit kuumeneb. " Keedukottidesse" ja tihedalt suletud kilekottidesse tuleb vastavalt pakendil olevatele juhistele teha pilud, väikesed augud või jätta tuulutusvõimalus.
Plastikpakend	Ainult mikrolaineahju jaoks mõeldud nõud. Kasutage toiduainete katmiseks küpsetamise ajal, et säilitada niiskus. Plastikpakend ei tohi toiduainega kokku puutuda.
Termomeetrid	Ainult mikrolaineahju jaoks lubatud termomeetrid (liha- ja koogitermomeetrid).
Vahatatud paber	Kasutage kattena pritsmete vältimiseks ja niiskuse säilitamiseks.

Materjalid, mida mikrolaineahjus tuleb vältida

Toidunõud	Märkused
Alumiiniumnõu	Võib põhjustada kaarleeki. Viige toit mikrolaineahju jaoks sobivasse anumasse.
Metallist käepidemega toidukarp	Võib põhjustada kaarleeki. Viige toit mikrolaineahju jaoks sobivasse anumasse.
Metallist või metallärisega nõud	Metall kaitseb toitu mikrolainete eest. Metalläär võib põhjustada kaarleeki.
Metallist sulgurid	Võib põhjustada kaarleeki ja tulekahju ahjus.
Paberkotid	Võivad põhjustada tulekahju ahjus.
Vahtplast	Vahtplast võib kõrge temperatuuri mõjul sulada või saastada selles sees oleva vedeliku.
Puit	Puit kuivab mikrolaineahjus kasutamisel ja võib lõheneda või puruneda.

Ahjuosade ja tarvikute nimetused

Eemaldage ahi ja kõik materjalid pakendist ning tühjendage ahjuõõnsus.

Teie ahjul on järgmised tarvikud:



Klaasist alus



Pöördaluse rõngakomplekt



Kasutusjuhend



Pöördaluse võll



Grillimisrest (ei saa kasutada mikrolaineahju funktsiooniga ning tuleb asetada klaasist alusele)

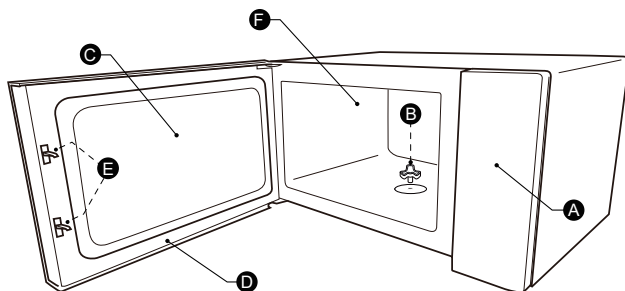

A) Juhtpaneel

D) Uksekomplekt

B) Pöördaluse võll

E) Turvalukustussüsteem

C) Vaatlusaken

F) Ahjuõõnsus

PÖÖRDALUSE PAIGALDAMINE

Küpsetusruumi puhastamine ja pöördaluse paigaldamine. Esmakordsel paigaldamisel veenduge, et mistahes pakend ja teip oleks pöördaluse võllilt eemaldatud. Enne seadme esmakordset kasutamist toiduvalmistamiseks tuleb pöördalus õigesti paika panna. Küpsetusruum ja tarvikud tuleb ära puhastada.

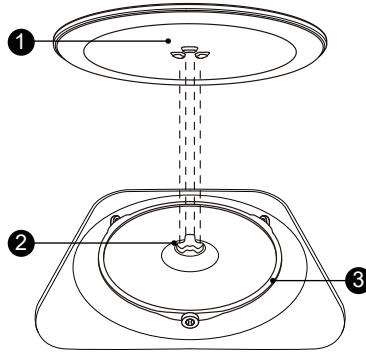

Pöördaluse paigaldamine:

1. Asetage pöördaluse rõngakomplekt ③ küpsetusruumi süvendisse.
2. Asetage klaasist alus ① pöördaluse rõngakomplektile ③. Paigaldage kõrgemad, kumerad jooned klaasist aluse põhja keskel võlli kolme kodara vahele. Veenduge, et klaasist alus ① haakuks pöördaluse võlliga ② küpsetusruumi põhja keskel. Võlli rullid peaksid paigutuma pöördaluse alumise serva sisse.

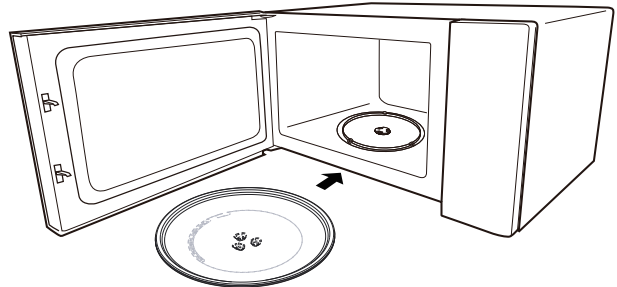





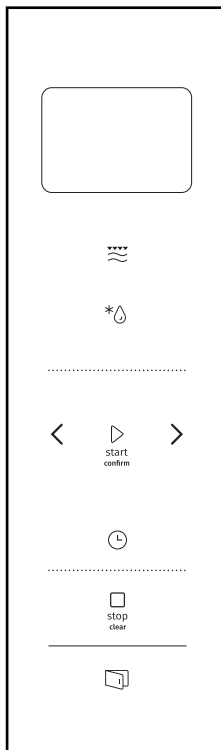

Märkus:

1. Ärge kunagi kasutage seadet ilma pöördaluseta. Veenduge, et see on korralikult kinnitatud. Pöördalus võib pöörelda päripäeva või vastupäeva.
2. Ärge kunagi asetage klaasist alust tagurpidi. Klaasist aluse liikumine ei tohiks kunagi olla takistatud.
3. Toiduvalmistamise ajal tuleb alati kasutada nii klaasist alust kui ka pöördaluse rõngakomplekti.
4. Kõik toidud ja toidunõud tuleb toiduvalmistamiseks paigutada alati klaasist alusele.
5. Ärge kunagi takistage pöördaluse liikumist.
6. Kui klaasist alus või pöördaluse rõngakomplekt murdub või puruneb, pöörduge lähima volitatud hoolduskeskuse poole.

Juhtpaneel



	Microwave/ Grill/Combi.
	Weight/ Time Defrost
	Kitchen Timer/ Clock
 stop clear	Stop/Clear
 start confirm	Start/ +30Sec./Confirm
	Elektriline uks

1. Kella seadistamine

Kui mikrolaineahi on vooluvõrgus, kuvatakse ekraanil "0:00", helisignaali kõlab ühe korra.

- 1) Kellafunktsiooni valimiseks vajutage kaks korda nuppu "Kitchen Timer/Clock" (köögitaimer/kell), tunnid hakkavad vilkuma.
- 2) Vajutage " < " või " > ", et korrigeerida tunde, sisendaja väärtus peaks jääma vahemikku 0–23.
- 3) Vajutage "Kitchen Timer/Clock" (köögitaimer/kell), minutid hakkavad vilkuma.
- 4) Keerake " < " või " > ", et korrigeerida minuteid, sisendaja väärtus peaks olema vahemikus 0–59.
- 5) Kella seadistamise lõpetamiseks vajutage nuppu "Kitchen Timer/Clock" (köögitaimer/kell). ":" vilgub ja aeg süttib.

Märkus:

- 1) Kui kella pole seadistatud, siis see elektritoite saamisel ei tööta.
- 2) Kella seadistamise ajal, kui te ei vajuta nuppu "Kitchen Timer/Clock" (köögitaimer/kell), läheb ahi 1 minuti pärast automaatselt tagasi eelmisesse olekusse.

2. Mikrolaineahju küpsetamine

Vajutage üks kord nuppu "Microwave/Grill/Combi" (mikrolaineahi/grill/kombineeritud) ning ekraanile ilmub "900 W". Vajutage "Microwave/Grill/Combi." (mikrolaineahi/grill/kombineeritud) mitu korda või vajutage " < " või " > ", et valida soovitud võimsus, iga järgmise vajutusega kuvatakse järjestikku "900 W", "720 W", "450 W", "270 W", "90 W", " ", "C", "C-1" või "C-2". Seejärel vajutage kinnitamiseks "Start/+30 Sec./Confirm" (start/+30 sek/kinnita) ja vajutage " < " või " > ", et seadistada küpsetusaeg 0:05 kuni 95:00. Vajutage küpsetamise alustamiseks uuesti nuppu "Start/+30 Sec./Confirm" (start/+30 sek/kinnita).

Näiteks: Kui soovite 20-minutilise küpsetamise jaoks kasutada 80% mikrolaineahju võimsust, saate ahju kasutada järgmiste toimingutena.

- 1) Vajutage üks kord nuppu "Microwave/Grill/Combi" (mikrolaineahi/grill/kombineeritud), ekraanil kuvatakse "900 W".
- 2) Vajutage uuesti nuppu "Microwave/Grill/Combi" (mikrolaineahi/grill/kombineeritud) või vajutage " < " või " > ", et valida 80% mikrolaineahju võimsus.
- 3) Kinnitamiseks vajutage nuppu "Start/+30Sec./Confirm" (start/+30 sek/kinnita) ja ekraanil kuvatakse "720 W".
- 4) Vajutage " < " või " > ", et reguleerida küpsetusaega, kuni ahi kuvab "20:00".
- 5) Küpsetamise alustamiseks vajutage nuppu "Start/+30Sec./Confirm" (start/+30 sek/kinnita).

Märkus: kodeerimislüliti reguleerimisaja sammud on järgmised:

0---1 min	: 5 sekundit
1---5 min	: 10 sekundit
5---10 min	: 30 sekundit
10---30 min	: 1 minut
30---95 min	: 5 minutit

Valik "Microwave / Grill /Combi."	Juhiste kuvamine	Mikrolaineahju võimsus	Grilli võimsus
1	900 W	100 %	
2	720 W	80%	
3	450 W	50%	
4	270 W	30%	
5	90 W	10%	
6	G	0%	100%
7	C-1	55%	45%
8	C-2	36%	64%

3. Grill või

Vajutage üks kord nuppu "Microwave/Grill/Combi" (mikrolaineahi/grill/kombineeritud) ning ekraanile ilmub "900 W". Vajutage "Microwave/Grill/Combi." (mikrolaineahi/grill/kombineeritud) mitu korda või vajutage " < " või " > ", et valida soovitud võimsus, iga järgmise vajutusega kuvatakse järjestikku "900 W", "720 W", "450 W", "270 W", "90 W", "G", "C-1" või "C-2". Seejärel vajutage kinnitamiseks "Start/+30 Sec./Confirm" (start/+30 sek/kinnita) ja vajutage " < " või " > ", et seadistada küpsetusaeg 0:05 kuni 95:00. Vajutage uuesti "Start/+30 Sec./Confirm" (start/+30 sek/kinnita), et alustada küpsetamist.

Näiteks: Kui soovite 10-minutilise küpsetamise jaoks kasutada 55% mikrolaineahju võimsust ja 45% grillimisvõimsust (C-1), saate ahju kasutada järgmiste sammudena.

- 1) Vajutage üks kord nuppu "Microwave/Grill/Combi" (mikrolaineahi/grill/kombineeritud) ning ekraanile ilmub "900 W".
- 2) Vajutage nuppu "Microwave/Grill/Combi" (mikrolaineahi/grill/kombineeritud) neli korda või keerake " < " või " > ", et valida "C-1".
- 3) Kinnitamiseks vajutage nuppu "Start/+30Sec./Confirm" (start/+30 sek/kinnita).
- 4) Vajutage " < " või " > ", et reguleerida küpsetusaega, kuni ahi kuvab "10:00".
- 5) Küpsetamise alustamiseks vajutage nuppu "Start/+30Sec./Confirm" (start/+ 30 sek/kinnita).

Märkus:

kui pool grillimisajast on möödunud, annab ahi kaks korda helisignaali ja see on normaalne. Parema efekti saavutamiseks toidu grillimisel tuleks toit ümber keerata, uks sulgeda ja seejärel vajutada küpsetamise jätkamiseks nuppu "Start/+30Sec./Confirm" (start/+ 30 sek/kinnita). Kui ühtegi toimingut ei toimu, jätkab ahi tööd.

4. Sulatamine aja

- 1) Vajutage kaks korda nuppu "Weight/Time Defrost" (sulatamine kaalu/aja järgi) ja ahi kuvab "dEF2".
- 2) Kinnitamiseks vajutage nuppu "Start/+30Sec./Confirm" (start/+30 sek/kinnita).
- 3) Vajutage " < " või " > ", et seadistada küpsetusaeg, ajavahemik on "00:05-95:00".
- 4) Küpsetamise alustamiseks vajutage nuppu "Start/+30Sec./Confirm" (start/+ 30 sek/kinnita). Kui pool aega on möödunud, kõlab helisignaali kaks korda, et tuletada meelde toidu ümber keeramist. Kui ühtegi toimingut ei toimu, jätkab ahi tööd.

5. Sulatamine kaalu

- 1) Vajutage üks kord nuppu "Weight/Time Defrost" (sulatamine kaalu/aja järgi) ja ahi kuvab "dEF1".
- 2) Kinnitamiseks vajutage nuppu "Start/+30Sec./Confirm" (start/+30 sek/kinnita).
- 3) Vajutage korduvalt "Weight/Time Defrost" (sulatamine kaalu/aja järgi) või vajutage sulatusmenüü valimiseks " < "või " > ", järjestikku kuvatakse „d01“, „d02“, „d03“, „d04“.
- 4) Kinnitamiseks vajutage nuppu "Start/+30Sec./Confirm" (start/+30 sek/kinnita).
- 5) Vajutage " < "või " > ", et valida toidu kaal.
- 6) Sulatamise alustamiseks vajutage nuppu "Start/+30Sec./Confirm" (start/+ 30 sek/kinnita).

Menüü	d01 Külmutatud leib/sai	d02 Külmutatud liha	d03 Külmutatud köögivili	d04 Külmutatud pitsa
Kaal	100 g–1000 g	100 g–2000 g	100 g–1000 g	100 –600 g

6. Kõõgitaimer

- 1) Vajutage üks kord nuppu "Kitchen Timer/Clock" (kõõgitaimer/kell), ekraanil kuvatakse 00:00.
- 2) Õige aja sisestamiseks vajutage " < "või " > ". (Maksimaalne küpsetusaeg on 95 minutit.)
- 3) Seadistuse kinnitamiseks vajutage nuppu "Start/+30Sec./Confirm" (start/+30 sek/kinnita).
- 4) Kui kõõgitaimeri aeg on saavutatud, kõlab helisignaal 5 korda.

Märkus:

Kõõgitaimeri ajal ei saa programme seadistada.

7. Quick Start

- 1) Ooteseisundis vajutage "Start/+30Sec./Confirm" (start/+ 30 sek/kinnita), et alustada 100–sekundilist küpsetamist 30% võimsusel, iga järgnev vajutus pikendab küpsetusaega 30 sekundi kaupa kuni 30 minutini.
- 2) Ooteseisundis vajutage " < ", et seadistada küpsetusaeg 95 minutit mikrolaineahju võimsusel 100%, küpsetusaja seadistamiseks vajutage " < "või " > ". Seejärel vajutage küpsetamise alustamiseks nuppu "Start/+30Sec./Confirm" (start/+ 30 sek/kinnita).

Märkus:

Mikrolaineahju-, grilli-, kombineeritud küpsetamise, sulatamis- või mitme režiimi kasutamisel pikendab iga vajutus nupule "Start/+30Sec./Confirm" (start/+ 30 sek/kinnita) küpsetusaega 30 sekundi võrra.

8. Lapselukk

Lukustus: Ooteseisundis vajutage 3 sekundit nuppu "Stop/Clear" (stopp/tühjendus), kostab pikk piiks, mis tähistab lapseluku oleku aktiveerimist. Kuvatakse lukuikoon ja praegune kellaeg (kui kell on seadistatud) või "0:00".

Lukustuse eemaldamine: Lukustatud olekus vajutage 3 sekundit nuppu "Stop/Clear" (stopp/tühjendus), kostab pikk piiks, mis tähistab lapseluku oleku lõpetamist.

Toiduvalmistamiseks saab seadistada kuni 2 sektsiooni. Mitmes sektsioonis toiduvalmistamisel, kui ühes sektsioonis toimub sulatamine, tuleb see viia esimesse sektsiooni. Kõõgitaimerit ja automaatmenüüd ei saa mitme sektsiooniga toiduvalmistamisel kasutada.

9. Toiduvalmistamine

Iga järgmine vajutus nupule "Start/+30Sec./Confirm"(start/+30 sek/kinnita) pikendab aega 30 sekundi võrra (välja arvatud kaalu järgi sulatamisel).

Näiteks: Kui soovite sulatada d01 toitu, mis kaalub 500 g ja seejärel küpsetada seda 80% mikrolaineahju võimsusel 7 minutit, toimige järgmiselt:

- 1) Vajutage üks kord nuppu "Weight/Time Defrost" (sulatamine kaalu/aja järgi) ja ahi kuvab "dEF1".
- 2) Kinnitamiseks vajutage nuppu "Start/+30Sec./Confirm" (start/+30 sek/kinnita).
- 3) Vajutage " < " ja " > " või "Weight/Time Defrost" (sulatamine kaalu/aja järgi), et valida sulatamise kaal kuni kuvatakse „d01“.
- 4) Kinnitamiseks vajutage nuppu "Start/+30Sec./Confirm" (start/+30 sek/kinnita).
- 5) Vajutage " < " või " > ", et seadistada sulatamise kaaluks 500 g.
- 6) Vajutage kaks korda nuppu "Microwave/Grill/Combi" (mikrolaineahi/grill/kombineeritud) ning ahi kuvab "720 W".
- 7) Kinnitamiseks vajutage nuppu "Start/+30Sec./Confirm" (start/+30 sek/kinnita).
- 8) Vajutage " < " või " > ", et seadistada sulatamisajaks 7 minutiks. 9) Küpsetamise alustamiseks vajutage uuesti nuppu "Start/+30Sec./Confirm" (start/+ 30 sek/kinnita) ja helisignaal kõlab ühe korra esimese osa kohta, sulatamis-aeg hakkab jooksmas. Helisignaal kõlab veel korra sisenemisel teise küpsetamise. Kui toiduvalmistamise lõpeb, kõlab helisignaal viis korda.

10. ECO funktsioon

ECO režiimi sisenemine:
Ootel olekus vajutage ECO režiimi sisenemiseks nuppu "Stop/Clear" (stopp/tühjendus). Ekraan kustub.

ECO režiimi tühistamine:
ECO režiimis vajutage suvalist klahvi, vajutage " < " või " > " või avage ahjuuks selle tühistamiseks.

11 Vaikne režiim

Vaikse režiimi aktiveerimine:
Ooteseisundis vajutage ja hoidke 3 sekundit all nuppu "Kitchen Timer/Clock" (köögitaimer/kell). Kõlab pikk piiks. Kui vajutate nuppe, siis need häält ei tee.

Vaikse režiimi tühistamine:
Vaikses režiimis vajutage ja hoidke 3 sekundit all nuppu "Kitchen Timer/Clock" (köögitaimer/kell). Kõlab pikk piiks ja ahi väljub vaiksest režiimist.

12. Aquaclean funktsioon

Aquaclean režiimi sisenemine:
Ooteseisundis vajutage ja hoidke 3 sekundit all nuppu "Microwave/Grill/Combi." (mikrolaineahi/grill/kombineeritud). Kõlab pikk piiks ja ahi lülitub Aquaclean režiimi.

Pange ahju 200 ml vett ja vajutage seejärel nuppu "Start/+30Sec./Confirm" (start/+ 30 sek/kinnita), et käivitada Aquaclean funktsioon 900 W võimsusel ja 30 minutiks, mida ei saa muuta.

13. Päringufunktsioon

- 1) Mikrolaineahju-, grilli- ja kombineeritud režiimis küpsetamise ajal vajutage nuppu "Microwave/Grill/Combi" (mikrolaineahi/grill/ kombineeritud), et kuvada hetke võimsust 3 sekundi jooksul. 3 sekundi pärast lülitub ahi endisesse olekusse.
- 2) Küpsetamise ajal vajutage kellaaja küsimiseks nuppu "Kitchen Timer/Clock" (köögitaimer/kell) ning aega kuvatakse 3 sekundit.

14. Elektriline uks

Vajutage nuppu "  ", ahjuuks avaneb.

Märkus:

kui esineb viga vajutades otse "  " nuppu, kuvatakse ekraanil „E-3“, siis tuleb ahjuuks uuesti sulgeda ja taastada elektroide kuni normaalne olek taastub.

Kui elektriline uks on katki, avage ahjuuks iminapaga nagu on näidatud ülal.

15. Iminapp

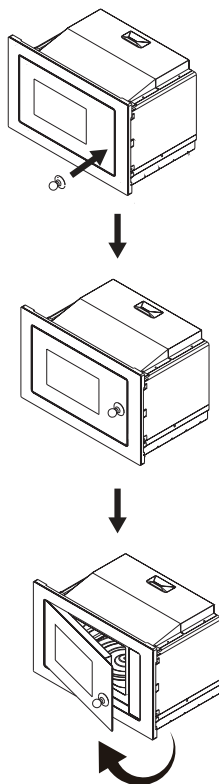

16. Automaatmenüü

- 1) Menüü valimiseks vajutage " > " ja kuvatakse "A1" kuni "A15".
- 2) Kinnitamiseks vajutage nuppu "Start/+30Sec./Confirm" (start/+30 sek/kinnita).
- 3) Vajutage " < " või " > ", et valida vaikekaal menüügraafikuks.

- 4) Küpsetamise alustamiseks vajutage nuppu "Start/+30Sec./Confirm" (start/+ 30 sek/kinnita).

Menüügraafik

Menüü	Kaal	Ekraan
A1 Pitsa	200 g	200 g
	400 g	400 g
A2 Taldriku kuumutamine	200 g	200 g
	400 g	400 g
	600 g	600 g
A3 Šokolaadi sulatamine	100 g	100 g
	150 g	150 g
	200 g	200 g
A4 Või sulatamine	100 g	100 g
	150 g	150 g
	200 g	200 g
A5 Liha (veiseliha)	250 g	250 g
	350 g	350 g
	450 g	450 g
A6 Liha (sealiha)	250 g	250 g
	350 g	350 g
	450 g	450 g
A7 Liha (kana)	250 g	250 g
	350 g	350 g
	450 g	450 g
A8 Köögivili	200 g	200 g
	300 g	300 g
	400 g	400 g
A9 Pasta	50g (450 g külma veega)	50 g
	100 g (800 g külma veega)	100 g
A10 Kartul	200 g	200 g
	400 g	400 g
	600 g	600 g
A11 Kala	250 g	250 g
	350 g	350 g
	450 g	450 g

Menüü	Kaal	Ekraan
A12 Supi soojendamine	200 ml	200
	400 ml	400
	600 ml	600
A13 Popcorn	100 g	100
A14 Kananagitsad	200 g	200 g
	400 g	400 g
	600 g	600 g
A15 Hakkliha	4	4

Paigaldusjuhend

Paigaldamine ja ühendamine

- Käesolev seade on ette nähtud ainult koduseks kasutamiseks.
- See ahi on ette nähtud ainult sisseehitatud kasutamiseks. Seade ei ole ette nähtud kasutamiseks tööpinnal ega kapis.
- Palume järgida paigaldamise erijuhiseid.
- Seadme saab paigaldada 60 cm laiusesse seinakappi.
- Seadmel on pistik ja see tuleb ühendada ainult korralikult paigaldatud maandatud pistikupesasse.
- Toitepinge peab vastama andmeleplaadil märgitud pingele.
- Pistikupesa paigaldamist ja ühenduskaabli vahetamist tohib teostada ainult kvalifitseeritud elektrik. Kui pistik ei ole pärast paigaldamist enam ligipääsetav, peab paigalduskohas olema vähemalt 3 mm kontaktivahega mitmepooluseline väljalülitusseade.
- Adaptereid, mitmepoolseid ribasid ja pikendusjuhtmeid ei ole lubatud kasutada. Ülekoormus võib põhjustada tulekahju.

Ligipääsetav pind võib töötamise ajal olla kuum.



Enne paigaldamist lugege hoolikalt kasutusjuhendit

Pange tähele Elektriline
ühendus

Ahjul on pistik ja see tuleb ühendada ainult korralikult paigaldatud maandatud pistikupesasse. Vastavalt kehtivatele eeskirjadele tohib paigaldamist ja ühenduskaabli vahetamist teostada ainult kvalifitseeritud elektrik.

Kui pistik ei ole pärast paigaldamist enam ligipääsetav, peab paigalduskohas olema vähemalt 3 mm kontaktivahega mitmepooluseline eralduslüli.

 Kruvi A

 Kruvi B

 Paigaldusplaat

 Kohanduskomplekti plastikkate

 Iminapp

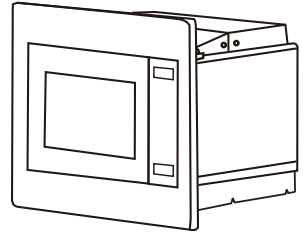

Sisseehitatud kapil ei tohi olla seinä seadme taga.
Minimaalne paigalduskõrgus on 85 cm.
Ventilatsioonivõavad ja õhu sissevõtukohti ei tohi kinni katta.

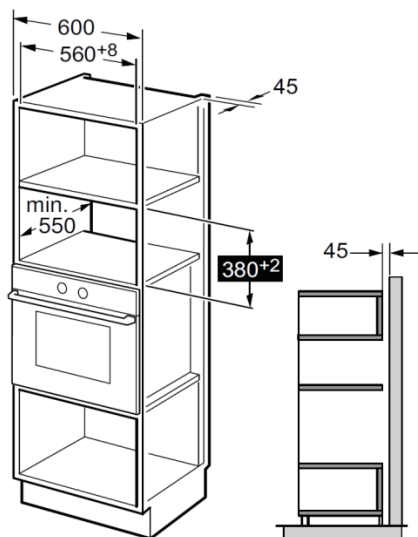

Märkus:

Mõlema paigaldise paigaldamisel on vajalikud klamber ja alumise kapi mall.

Valmistage kapp

1. Lugege juhiseid jaotises ALUMISE KAPI MALL, pange mall kapi alumise kapi tasapinnale.

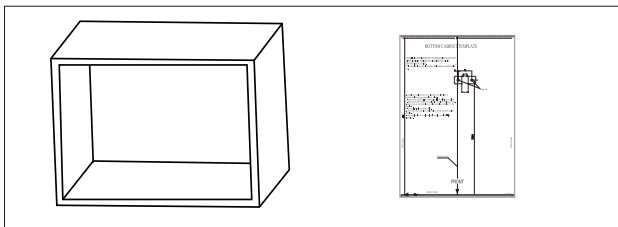

2. Tehke märgid kapi alumisele tasapinnale, järgides mallil märke "a".

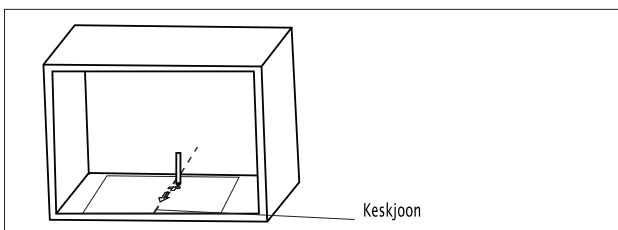

3. Eemaldage alumise kapi mall ja kinnitage kinnitusplaat kruviga A.

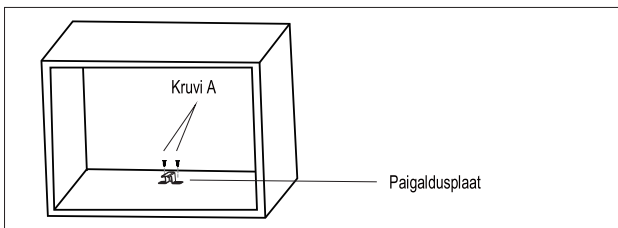

Ahju

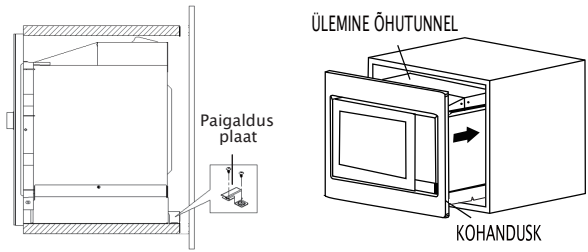

1. Fikseerige REGULEERIMISKRUVI A ahju ÜLEMISE ÕHUTUNNELI külge ja seejärel paigaldage ahi kappi.
 - Reguleerige REGULEERIMISKRUVI A kõrgust, et REGULEERIMISKRUVI A ja kapi ülemise tasapinna vahele jääks 1 mm vahe.
 - Ärge tõkestage ega ajage toitejuhet keerdu.
 - Veenduge, et ahi oleks paigaldatud kapi keskele.

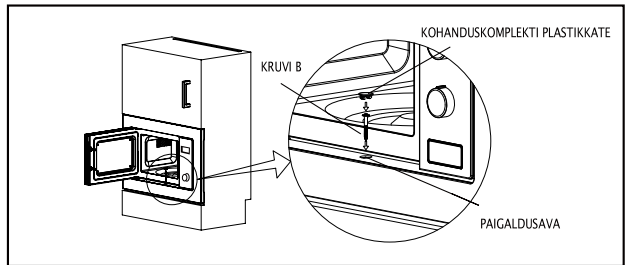

2. Avage uks; kinnitage ahi KRUVI abil KOHANDUSKOMPLEKTI PAIGALDUSAVAS kapi sisse. Seejärel kinnitage KOHANDUSKOMPLEKTI PLASTIKKATE PAIGALDUSAVA külge.

Tehnilised

Mudel: BM251SG2BG/WG
Nimipinge: 230 V ~ 50 Hz
Nimisisendvõimsus (mikrolaineahi): 1450 W
Nimiväljundvõimsus (mikrolaineahi): 900 W
Nimisisendvõimsus (grill): 1000 W

Tavaline	
Mikrolaineahi häirib teleripildi vastuvõttu	Mikrolaineahi võib häirida raadio ja teleri vastuvõttu, kui ahi töötab. See sarnaneb väikeste elektriseadmete, näiteks mikseri, tolmuimeja ja elektriventilaatori häiretele. See on normaalne.
Ahju tuli on hämar	Mikrolaineahjus madala võimsuse juures küpsetamisel võib ahju tuli hämarduda. See on normaalne.
Uksele koguneb auru, ventilatsioonivadest tuleb kuuma õhku	Toiduvalmistamisel võib toidust auru tulla. Enamus sellest pääseb välja läbi ventilatsioonivadest. Osa võib siiski koguneda jahedasse kohta, nt ahjuuksele. See on normaalne.
Ahi käivitus kogemata ilma toiduta.	Seadet on keelatud käitada ilma toiduta. See on väga ohtlik.

Probleem	Võimalik põhjus	Lahendus
Ahi ei käivitu.	(1) Toitejuhe pole korralikult ühendatud.	Ühendage pistik lahti. Seejärel ühendage see 10 sekundi pärast uuesti.
	(2) Kaitsmed on väljas või kaitselüliti on rakendunud.	Vahetage kaitse välja või taaslähtestage kaitselüliti (remonditud meie ettevõtte professionaalse personali poolt)
	(3) Probleemid pistikupesaga.	Kontrollige pistikupesate elektriseadmetega.
Ahi ei kuumene.	(4) Uks pole hästi suletud.	Sulgege uks korralikult.



Vastavalt elektri- ja elektroonikaseadmete jäätmete (WEEE) direktiivile tuleks elektri- ja elektroonikaseadmete jäätmeid koguda ja töödelda eraldi. Kui peaksite tulevikus selle seadme ära viskama, siis ärge visake toodet olmejäätmete hulka. Võimalusel viige see toode elektri- ja elektroonikaromude kogumispunkti.

Kui vajate teavet või kui teil on probleem, siis võtke ühendust oma riigi Gorenje klienditeenindusega (telefoninumbri leiata ülemaailmsest garantiibrošüürist). Kui teie riigis ei ole klienditeenindust, minge kohaliku Gorenje edasimüüja juurde või võtke ühendust Gorenje kodumasinate hooldusosakonnaga.

Erinevate seadmete või komponentide värvitoonide erinevused sama disainiseeria raames võivad ilmned a mitmesuguste tegurite tõttu, näiteks erinevad nurgad, mille all seadmeid vaadeldakse, erinev värviline taust, materjalide ja ruumi valgustus.

Ainult isiklikuks kasutamiseks!

Täiendavaid soovitusi mikrolaineahjus k psetamiseks ja kasulikke nõuandeid leiata veebilehelt:

<http://www.gorenje.com>

SOOVIB TEILE PALJU R  MU SELLE SEADME KASUTAMISEL

gorenje

J tame endale  iguse teha kasutusjuhendis mistahes muudatusi.

MIELAS KLIENTE,

dėkojame už jūsų pirkinį. Tikimės, kad jau greitai įsitikinsite, kad galite pasitikėti mūsų gaminiais. Tam, kad būtų lengviau naudoti prietaisą, pridedame išsamią naudojimo instrukciją.

Instrukcijoje pateikiama informacija, kuri padės jums susipažinti su prietaisu. Prieš naudodami prietaisą pirmą kartą, atidžiai perskaitykite instrukciją.

Bet kuriuo atveju, įsitinkite, kad pristatytas prietaisas yra nepažeistas. Pastebėję gabenimo metu atsiradusių pažeidimų, kreipkitės į pardavimo atstovą arba regioninį sandėlį, iš kurio gaminys buvo pristatytas. Telefono numerį rasite pirkimo kvite arba pristatymo dokumentuose.



Linkime malonių įspūdžių naudojant naujajį buitinį prietaisą.

Šis buitinis prietaisas skirtas šildyti maistą ir gėrimus, naudojant elektromagnetinę energiją. Skirtas naudoti tik patalpose.

NAUDOJIMO
INSTRUKCIJA

Atidžiai perskaitykite naudojimo instrukciją ir išsaugokite, kad galėtumėte vėliau dar kartą perskaityti.

Ši instrukcija skirta prietaiso naudotojui. Joje aprašoma, kaip naudoti krosnelę. Instrukcija taip pat taikoma įvairių tipų prietaisams, todėl joje gali būti aprašytų funkcijų, kurių jūsų įsigytame prietaise nėra.

ATSARGUMO PRIEMONĖS, SIEKIANT IŠVENGTI GALIMO PER DIDELĖS MIKROBANGŲ ENERGIJOS POVEIKIO

1. Nebandykite naudoti krosnelės su atidarytomis durelėmis, nes tai gali sukelti žalingą mikrobangų energijos poveikį. Svarbu nesulaužyti ar nesugadinti apsauginių užraktų.
2. Nedėkite daiktų tarp krosnelės priekio ir durelių, leidžiant nešvarumams ar valiklio likučiams kauptis ant sandarinimo paviršių.
3. **ĮSPĖJIMAS.** Pažeidus dureles ar durelių tarpiklius, krosnelę draudžiama naudoti tol, kol jos nesuremontuos kompetentingas asmuo.

PRIEDAS

Jei prietaisas nėra tinkamai prižiūrimas, jo paviršius gali greičiau susidėvėti, prietaiso eksploatacijos laikas gali sutrumpėti ir gali kilti pavojingų situacijų.

ĮSPĖJIMAS

Siekiant sumažinti gaisro, elektros smūgio, asmenų sužalojimo riziką ar per didelį mikrobangų krosnelės poveikį, naudojant prietaisą, reikia imtis pagrindinių atsargumo priemonių, įskaitant tai, kas nurodyta toliau.

- Perskaitykite ir laikykitės nurodymų, aprašytų skyriuje „ATSARGUMO PRIEMONĖS, SIEKIANT IŠVENGTI GALIMO PER DIDELĖS MIKROBANGŲ ENERGIJOS POVEIKIO“.
- Prietaisą gali naudoti 8 metų amžiaus ir vyresni vaikai bei asmenys su sumažėjusiais fiziniais, jutiminiais ar protiniais gebėjimais, neturintys patirties ir žinių asmenys, jei jie yra prižiūrimi arba išmokyti saugiai naudoti prietaisą ir žino apie susijusius pavojus. Vaikai neturi žaisti su prietaisu. Valymo ir techninės priežiūros darbų negali vykdyti neprižiūrimi vaikai.
- Saugoti prietaisą ir kabelį nuo jaunesnių nei 8 metų amžiaus vaikų.
- Siekiant išvengti pavojaus, pažeistą maitinimo kabelį turi pakeisti gamintojas, įgaliotojo serviso specialistas ar panašią kvalifikaciją turintys asmenys.
- **ĮSPĖJIMAS.** Siekiant išvengti elektros smūgio rizikos, prieš keičiant lemputę, įsitikinti, kad prietaisas yra išjungtas.
- **ĮSPĖJIMAS.** Nekompetentingiems asmenims pavojinga vykdyti techninės priežiūros ar remonto darbus, kuriems vykdyti reikia nuimti gaubtą, kuris apsaugo nuo mikrobangų energijos poveikio.

- **ĮSPĖJIMAS.** Skysčiai ir maistas neturi būti šildomi sandariai uždarytuose induose, nes jie gali sprogti.
- Šildant maistą plastikinėje ar popierinėje pakuotėje, stebėti mikrobangų krosnelės veikimą, nes pakuotė gali užsidegti.
- Naudoti tik tuos indus, kurie tinkami naudoti mikrobangų krosnelėse.
- Jei iš prietaiso sklinda dūmai, nedelsiant išjungti arba ištraukti prietaiso kištuką iš elektros lizdo ir neatidaryti durelių, kad liepsna užgestų.
- Mikrobangų energija šildant gėrimus, jie gali užvirti ir netikėtai išbėgti, todėl imant indą reikia elgtis atsargiai.
- Siekiant išvengti nudegimų, kūdikių buteliukų ir kūdikių maisto indelių turinį reikia gerai išmaišyti ar papurtyti ir, prieš maitinant, būtina patikrinti temperatūrą.
- Mikrobangų krosnelėje nereikėtų šildyti kiaušinių su lukštais ir kietai virtų nesupjaustytų kiaušinių, nes jie gali sprogti, net ir tada, kai mikrobangų krosnelė nustojo veikti.
- Krosnelę reikia reguliariai valyti ir pašalinti visus maisto likučius.
- Naudojant neišvalytą krosnelę, jos paviršius gali greičiau susidėvėti, tai gali turėti neigiamos įtakos prietaiso eksploatavimo trukmei ir gali sukelti pavojingų situacijų.

Naudoti tik šiai krosnelei rekomenduojamą temperatūros zondą(krosnelėse, kuriose yra sumontuota įranga naudoti temperatūros matavimo zondą).

- Mikrobangų krosnelė turi būti reguliuojama, kai durelės yra atidarytos (krosnelėse, kuriose yra sumontuotos apdailos durelės).
- Prietaisas skirtas naudoti namuose ir panašiose vietose, pavyzdžiui:
 - parduotuvių, biurų ar kitų darbo vietų personalo virtuvėlėse;
 - klientams viešbučiuose, moteliuose ir kitose apgyvendinimo paslaugų vietose;
 - sodybose;
 - svečių namuose.
- Mikrobangų krosnelė yra skirta šildyti maistą ir gėrimus. Džiovinant maistą ar rūbus ir šildant šildymo pagalvėles, šlepetes, kempines, drėgnas šluostes ar panašius daiktus, kyla susižalojimo, užsidegimo ir gaisro rizika.
- Mikrobangų krosnelėje draudžiama naudoti metalinius maisto ir gėrimų indus.
- Prietaiso negalima valyti gariniu valytuvu.
- Prietaiso negalima montuoti už apdailos durelių, kad neperkaistų (netaikoma prietaisams, kuriuose yra sumontuotos apdailos durelės).
- Mikrobangų krosnelė skirta įmontuoti į baldus.
- Iš prietaiso indus imti atsargiai, kad nepasislinktų sukamasis padėklas (taikoma fiksuotiems ar į baldus integruotiems prietaisams, įrengtiems 900 mm arba didesniu atstumu nuo grindų, ir kuriuose yra nuimamas sukamasis padėklas. Tai netaikoma prietaisams su į apačią atlenkiamomis durelėmis).

- Nenaudoti garinio valytuvo.
- Krosnelės vidaus paviršius gali įkaisti.
- Nenaudoti stiprių šveitiklių ar aštrių metalinių šepėčių krosnelės durelių stiklui valyti, nes galima subraižyti jų paviršių ir stiklas gali įtrūkti.
- **ĮSPĖJIMAS.** Prietaisas ir prieinamos jo dalys naudojimo metu įkaista. Reikia elgtis atsargiai ir neprisiliesti prie kaitinimo elementų. Jaunesni nei 8 metų amžiaus vaikai neturi būti arti prietaiso, nebent yra nuolatos prižiūrimi.
- Naudojimo metu prietaisas įkaista. Reikia elgtis atsargiai ir neprisiliesti prie krosnelės viduje esančių kaitinimo elementų.
- **ĮSPĖJIMAS.** Naudojimo metu prieinamos dalys gali įkaisti. Maži vaikai turi būti atokiau nuo prietaiso.
- **ĮSPĖJIMAS.** Kai prietaisas naudojamas kombinaciniu režimu, dėl generuojamos temperatūros vaikai gali naudoti prietaisą tik prižiūrint suaugusiajam.

**ATIDŽIAI PERSKAITYTI IR IŠSAUGOTI PERŽIŪROMS
ATEITYJE**

PAVOJUS

Elektros smūgio rizika

Prisilietus prie tam tikrų vidinių dalių galima sunkiai ar mirtinai susižaloti. Neardyti prietaiso.

ĮSPĖJIMAS

Elektros smūgio rizika

Dėl netinkamai įžeminto prietaiso, kyla elektros smūgio pavojus. Nejungti prietaiso prie elektros lizdo, kol jis nėra tinkamai sumontuotas ir įžemintas.

Šį prietaisą būtina įžeminti. Įvykus trumpajam jungimui, įžeminimas sumažina elektros smūgio riziką, leisdamas elektros srovei nutekėti specialiu kabeliu.

Prietaise sumontuotas kabelis su įžeminimo laidu ir įžemintu kištuku. Kištukas turi būti jungiamas į elektros lizdą, kuris yra tinkamai įrengtas ir įžemintas.

Jei prietaiso įžeminimo nurodymai nėra visiškai aiškūs arba kilus abejonių dėl to, kaip tinkamai įžeminti prietaisą, pasitarkite su kvalifikuotu elektriку ar technikos specialistu.

Jei reikia naudoti ilgiklį, naudokite tik trigyslį ilgiklį.

1. Trumpas prietaiso kabelis yra skirtas sumažinti riziką įspainioti ar užkliūti už kabelio.

2. Jei naudojamas ilgas kabelis ar ilgiklis:

- 1) ilgo kabelio ar ilgiklio galios parametrai turi būti ne mažesni nei elektrinio prietaiso galios parametrai;
- 2) ilgiklio kabelis turi būti trigyslis su įžeminimo gysla;
- 3) ilgas kabelis turi būti nutiestas taip, kad nebūtų ant stalviršio ar stalo paviršiaus, kur juos gali tempti vaikai arba kur galima už jų netyčia užkliūti.

Įsitikinti, kad prietaisas nebūtų prijungtas prie maitinimo tinklo.

- Išvalyti krosnelės vidų šiek tiek sudrėkinta šluoste.
- Prieš plauti įprastai naudojant vandenį su plovikliu.
- Nešvarų durelių rėmą ir tarpiklį bei šalia jų esančias dalis reikia atsargiai valyti drėgna šluoste.
- Nenaudoti stiprių šveitiklių ar aštrių metalinių šepėčių krosnelės durelių stiklui valyti, nes galima subraižyti jų paviršių ir stiklas gali įtrūkti.
- Patarimas. Siekiant lengviau nuvalyti vidines sienes, prie kurių gali prisiliesti maistas: į dubenėlį įdėkite pusę citrinos, įpilkite 300 ml (1/2 pintos) vandens ir kaitinkite mikrobangų krosnelę 100 % galingumu 10 minučių. Iššluostykite krosnelę minkšta, sausa šluoste.

ATSARGIAI

Susižalojimo pavojus

Nekompetentingiems asmenims pavojinga vykdyti techninės priežiūros ar remonto darbus, kuriems vykdyti reikia nuimti gaubtą, kuris apsaugo nuo mikrobangų energijos poveikio.

Žr. nurodymus skyriuose apie medžiagas, kurias galima naudoti ir kurių negalima nenaudoti mikrobangų krosnelėje. Tam tikrus metalinius indus mikrobangų krosnelėje naudoti nesaugu. Kilus abejonų, galite išbandyti atitinkamą indą taip, kaip nurodyta toliau.

Indo bandymas

- Į tinkamą naudoti indą įpilkite 1 puodelį šalto vandens (250 ml) ir šalia įdėkite bandomąjį indą.
- Šildykite maksimalia galia 1 minutę.
- Atsargiai palieskite indą. Jei tuščias indas yra šiltas, nenaudokite jo gaminiui mikrobangų krosnelėje.
- Nešildykite ilgiau nei 1 minutę.

Medžiagos, kurias galima naudoti mikrobangų krosnelėje

Indai	Pastabos
Troškimo indas	Laikytis gamintojo nurodymų. Troškimo indo dugnas turi būti bent 5 mm (3/16 col.) atstumu nuo sukamojo padėklo. Netinkamai naudojant, sukamasis padėklas gali suskilti.
Lėkštės	Tik tinkamos naudoti mikrobangų krosnelėse. Laikytis gamintojo nurodymų. Nenaudoti įskilusių ar nutrupėjusių indų.
Stiklainiai	Visada nuimti dangtelį. Naudoti tik maistui pašildyti, bet ne virti. Dauguma stiklainių nėra atsparūs karščiui ir gali suskilti.
Stikliniai indai	Naudoti tik karščiui atsparius stiklinius indus. Įsitikinti, kad nėra metalinės apdailos. Nenaudoti įskilusių ar nutrupėjusių indų.
Kepimo maišeliai	Laikytis gamintojo nurodymų. Neuždaryti metaliniais raišteliais. Palikti plyšių garams išleisti.
Popierinės lėkštės ir puodeliai	Naudoti tik trumpalaikiam kepimui / pašildymui. Kepimo metu nepalikti krosnelės be priežiūros.
Popieriniai rankšluosčiai	Naudoti šildomam maistui pridengti arba riebalams sugerti. Naudoti trumpalaikiam šildymui ir nepalikti krosnelės be priežiūros.
Kepimo popierius	Naudoti kaip dangtį nuo taškymosi arba suvynioti garinamą maistą.
Plastikas	Tik tinkamos naudoti mikrobangų krosnelėse. Laikytis gamintojo nurodymų. Turi būti paženklini kaip „saugūs naudoti mikrobangų krosnelėje“. Kai kurie plastikiniai indai suminkštėja, kai maistas įkaista. „Virimo maišelius“ ir sandariai uždarytus plastikinius maišelius reikia prapjauti, pradurti ar išleisti iš jų orą, kaip nurodyta ant pakuotės.
Plastikinė plėvelė	Tik tinkamos naudoti mikrobangų krosnelėse. Naudoti maistui uždengti, siekiant kepimo metu išlaikyti drėgmę. Plastikinė plėvelė neturi liestis prie maisto.
Termometrai	Tik tinkami naudoti mikrobangų krosnelėje (mėsos ir cukraus termometrai).
Vaškinis popierius	Naudoti kaip dangtį nuo taškymosi ir išlaikyti drėgmę.

Medžiagos, kurių negalima naudoti mikrobangų krosnelėje

Indai	Pastabos
Aliuminio padėklas	Gali kibirkščiuoti. Perkelti maistą į mikrobangų krosnelėje tinkamą naudoti indą.
Kartoninės dėžutės su metaline rankena	Gali kibirkščiuoti. Perkelti maistą į mikrobangų krosnelėje tinkamą naudoti indą.
Metaliniai indai arba indai su metaline apdaila	Metalas apsaugo maistą nuo mikrobangų energijos. Metalinė apdaila gali sukelti kibirkščiavimą.
Metaliniai raišteliai	Gali sukelti kibirkščiavimą ir gaisrą krosnelėje.
Popieriniai maišeliai	Gali sukelti gaisrą krosnelėje.
Putplastis	Veikiamas aukštos temperatūros putplastis gali išsilydyti arba užteršti jame esantį skystį.
Mediena	Mikrobangų krosnelėje mediena išdžiūva, todėl gali suskilti arba įtrūkti.

Krosnelės dalių ir priedų pavadinimai

Iš dėžės išimti krosnelę, o iš krosnelės išimti visas medžiagas. Krosnelė pristatoma su toliau nurodytais priedais.



Stiklinis padėklas



Sukamojo padėklo žiedas



Naudojimo instrukcija



Sukamojo padėklo velenas

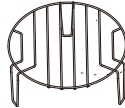

Grotelės (negalima naudoti, įjungus mikrobangų funkciją, dedamos ant stiklinio padėklo)

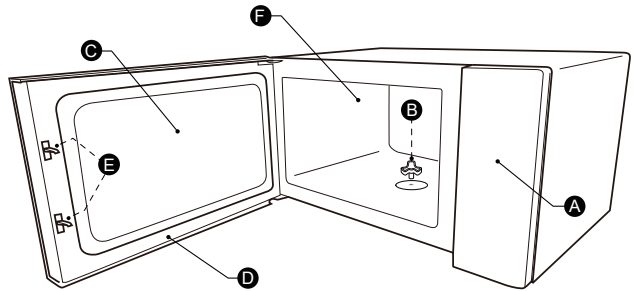

- | | |
|-----------------------------|--------------------------------|
| A) Valdymo skydelis | D) Durelės |
| B) Sukamojo padėklo velenas | E) Apsauginė blokavimo sistema |
| C) Stebėjimo langelis | F) Krosnelės vidus |

SUKAMOJO PADĖKLO MONTAVIMAS

Išvalyti krosnelės kameros vidų ir įdėti sukamąjį padėklą. Montuojant naują prietaisą, įsitikinti, kad visos pakuotės medžiagos ir transportavimui naudojama lipni juostelė būtų pašalintos nuo sukamojo padėklo veleno. Prieš naudojant prietaisą pirmą kartą maistui ruošti, reikės tinkamai įdėti sukamąjį padėklą. Išvalyti krosnelės kameros vidų ir visus priedus.

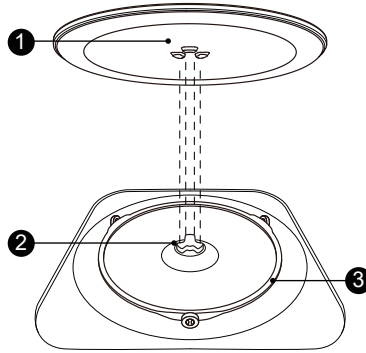

Kaip tinkamai įdėti sukamąjį padėklą

1. Į kepimo kameroje esantį griovelį įdėti sukamojo padėklo žiedą ③.
2. Stiklinį padėklą ① padėti ant sukamojo padėklo žiedo ③. Pritaikyti išgaubtas, lenktas stiklinio padėklo viduryje esančias linijas prie trijų veleno krumplių. Įsitikinti, kad stiklinis padėklas ① susijungė su sukamojo padėklo velenu ② kepimo kameros apačios viduryje. Veleno ratukai turi patekti į sukamojo padėklo apatinę briauną.

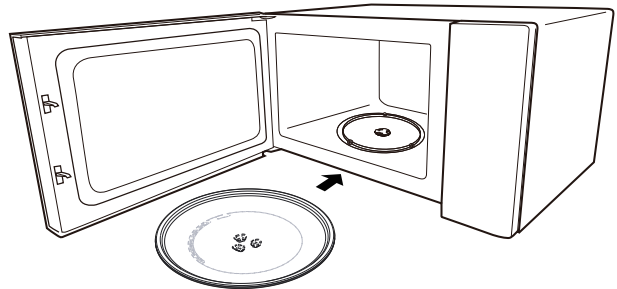

Pastaba.

1. Nenaudoti prietaiso be sukamojo padėklo. Įsitikinti, kad jis tinkamai įstatytas. Sukamasis padėklas gali sukelti laikrodžio rodyklės kryptimi arba priešinga kryptimi.
2. Neapversti stiklinio padėklo. Stiklinis padėklas neturi strigti.
3. Naudojant krosnelę visada būtina naudoti stiklinį padėklą ir sukamojo padėklo žiedą.
4. Gaminamas maistas ir indai su maistu visada dedami ant stiklinio padėklo.
5. Sukamasis padėklas visada turi sukstis sklandžiai.
6. Stikliniam padėklui ar sukamojo padėklo žiedui įtrūkus ar sulūžus, kreiptis į artimiausią įgaliojantį techninio aptarnavimo centrą.

Valdymo skydelis

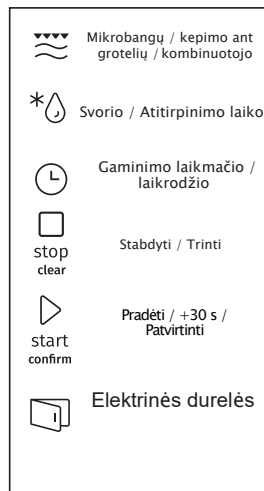
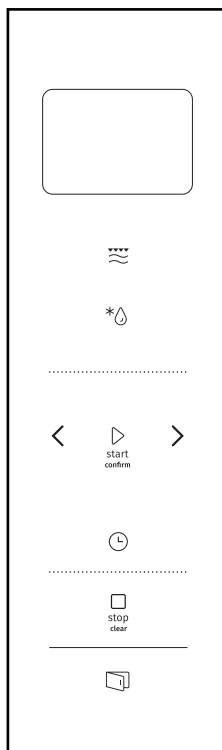

Naudojimo instrukcijos

1. Laikrodžio nustatymas

Prijungus mikrobangų krosnelę prie maitinimo šaltinio, ekrane bus rodoma „0:00“ ir signalizatorius suskambės vieną kartą.

- 1) Dukart paspauskite „Gaminimo laikmačio / laikrodžio“ mygtuką, kad pasirinktumėte laikrodžio funkciją; mirksės valandų rodmuo.
- 2) Paspauskite „<“ arba „>“, kad nustatytumėte valandą; laiką galima nustatyti nuo 0 iki 23.
- 3) Paspaudus „Gaminimo laikmačio / laikrodžio“ mygtuką, mirksės minučių rodmuo.
- 4) Paspauskite „<“ arba „>“, kad nustatytumėte minutes; galima nustatyti nuo 0 iki 59.
- 5) Paspauskite „Gaminimo laikmačio / laikrodžio“ mygtuką, kad užbaigtumėte laikrodžio nustatymą; „:“ mirksės ir bus rodomas laikas.

Pastaba.

- 1) Jei laikrodis nenustatytas, įjungus maitinimą, jis neveiks.
- 2) Jei nustatant laikrodį per 1 minutę nepaspaudžiamas „Gaminimo laikmačio / laikrodžio“ mygtukas, automatiškai įsijungs ankstesnė krosnelės būseną.

2. Mikrobangų režimas

Vieną kartą paspaudus „Mikrobangų / kepimo ant grotelių / kombinuotojo“ režimų mygtuką, ekrane bus rodoma „900W“. Dar kartą paspauskite „Mikrobangų / kepimo ant grotelių / kombinuotojo“ režimų mygtuką arba paspauskite „<“ arba „>“, kad nustatytumėte galią; su kiekvienu mygtuko paspaudimu ekrane paėliui bus rodoma „900 W“, „720 W“, „450 W“, „270 W“, „90 W“, „G“, „C-1“ arba „C-2“. Spauskite „Pradėti / +30 s / Patvirtinti“ mygtuką, kad patvirtintumėte, arba paspauskite „<“ arba „>“, kad nustatytumėte gaminimo laiką nuo 0:05 iki 95:00. Paspauskite „Pradėti / +30 s / Patvirtinti“ mygtuką dar kartą, kad pradėtumėte gaminti.

Pavyzdys. Jei norite mikrobangų krosnelę naudoti 80 % galia 20 minučių, krosnelę turite nustatyti taip, kaip nurodyta toliau.

- 1) Vieną kartą paspaudus „Mikrobangų / kepimo ant grotelių / kombinuotojo“ režimų mygtuką, ekrane rodoma „900 W“.
- 2) Dar kartą paspauskite „Mikrobangų / kepimo ant grotelių / kombinuotojo“ režimų mygtuką arba „<“ arba „>“, kad pasirinktumėte 80 % mikrobangų galią.
- 3) Paspauskite „Pradėti / +30 s / Patvirtinti“ mygtuką, kad patvirtintumėte; ekrane rodoma „720W“.
- 4) Spauskite „<“ arba „>“, kad nustatytumėte gaminimo laiką, kol ekrane bus rodoma „20:00“.
- 5) Paspauskite „Pradėti / +30 s / Patvirtinti“ mygtuką, kad pradėtumėte gaminti.

Pastaba. Nustatant laiką, rodmuo keičiamas taip, kaip nurodyta toliau:

0---1 min.	: 5 sekundės
1---5 min.	: 10 sekundžių
5---10 min.	: 30 sekundžių
10---30 min.	: 1 minutė
30---95 min.	: 5 minutės

Mikrobangų / Kepimo ant grotelių / Kombinuotasis režimai Eil. nr.	Klaviatūros naudojimas Ekranas	Mikrobangų galia	Kepimo ant grotelių galia
1	900 W	100 %	
2	720 W	80 %	
3	450 W	50 %	
4	270 W	30 %	
5	90 W	10 %	
6	G	0%	100%
7	C-1	55%	45%
8	C-2	36%	64%

3. Kepimo ant grotelių

Vieną kartą paspaudus „Mikrobangų / kepimo ant grotelių / kombinuotojo“ režimų mygtuką, ekrane bus rodoma „900W“. Dar kartą paspauskite „Mikrobangų / kepimo ant grotelių / kombinuotojo“ režimų mygtuką arba paspauskite „<“ arba „>“, kad nustatytumėte galią; su kiekvienu mygtuko paspaudimu ekrane paeiliui bus rodoma „900 W“, „720 W“, „450 W“, „270 W“, „90 W“, „G“, „C-1“ arba „C-2“. Spauskite „Pradėti / +30 s / Patvirtinti“ mygtuką, kad patvirtintumėte, arba spauskite „<“ arba „>“, kad nustatytumėte gaminimo laiką nuo 0:05 iki 95:00.

Dar kartą spauskite „Pradėti / +30 s / Patvirtinti“ mygtuką, kad pradėtumėte.

Pavyzdys. Jei norite mikrobangų krosnelę naudoti 55 % galia ir 45 % kepimo ant grotelių galia (C-1) 10 minučių, krosnelę turite nustatyti taip, kaip nurodyta toliau.

- 1) Vieną kartą paspaudus „Mikrobangų / kepimo ant grotelių / kombinuotojo“ režimų mygtuką, ekrane bus rodoma „900W“.
- 2) Paspauskite „Mikrobangų / kepimo ant grotelių / kombinuotojo“ režimų mygtuką septynis kartus arba spauskite „<“ arba „>“, kad pasirinktumėte „C-1“.
- 3) Paspauskite „Pradėti / +30 s / Patvirtinti“ mygtuką, kad patvirtintumėte.
- 4) Spauskite „<“ arba „>“, kad nustatytumėte gaminimo laiką, kol ekrane bus rodoma „10:00“.
- 5) Paspauskite „Pradėti / +30 s / Patvirtinti“ mygtuką, kad pradėtumėte gaminti.

Pastaba.

Praėjus pusei kepimo ant grotelių laiko, krosnelė du kartus supypsės – tai yra įprasta. Siekdami geriau iškepti maistą ant grotelių, turite apversti gaminamą maistą, uždaryti dureles ir tada paspausti „Pradėti / +30 s / Patvirtinti“ mygtuką norėdami tęsti kepimą. Jei neatliksite jokių veiksmų, krosnelė toliau veiks.

4. Atitirpinimo

- 1) Dukart paspauskite „Svorio / Atitirpinimo laiko“ mygtuką; ekrane bus rodoma „dEF2“.
- 2) Spauskite „Pradėti / +30 s / Patvirtinti“ mygtuką, kad patvirtintumėte.
- 3) Spauskite „<“ arba „>“, kad nustatytumėte gaminimo laiką; galima nustatyti „00:05–95:00“.
- 4) Paspauskite „Pradėti / +30 s / Patvirtinti“ mygtuką, kad pradėtumėte gaminti.
Praėjus pusei nustatyto laiko, signalizatorius du kartus supypsės primindamas jums apversti maistą. Nieko nepadarius, krosnelė veiks toliau.

5. Atitirpinimas pagal

- 1) Paspauskite „Svoris / Atitirpinimo laiko“ mygtuką vieną kartą; ekrane bus rodoma „dEF1“.
- 2) Spauskite „Pradėti / +30 s / Patvirtinti“ mygtuką, kad patvirtintumėte.
- 3) Dar kartą paspauskite „Svoris / Atitirpinimo laiko“ mygtuką arba „<“ arba „>“, kad pasirinktumėte atitirpinimo meniu; paeilui bus rodoma „d01“, „d02“, „d03“ ir „d04“.
- 4) Paspauskite „Pradėti / +30 s / Patvirtinti“ mygtuką, kad patvirtintumėte.
- 5) Paspauskite „<“ arba „>“, kad pasirinktumėte maisto svorį.
- 6) Paspauskite „Pradėti / +30 s / Patvirtinti“ mygtuką, kad pradėtumėte atitirpinimą.

Meniu	d01 Šaldyti duonos gaminiai	d02 Šaldyta mėsa	d03 Šaldytos daržovės	d04 Šaldyta pica
Svoris	100–1000 g	100–2000 g	100–1000 g	100–600 g

6. Gaminimo

- 1) Vieną kartą paspauskite „Gaminimo laikmačio / laikrodžio“ mygtuką; ekrane bus rodoma „00:00“.
- 2) Spauskite „<“ arba „>“, kad įvestumėte tinkamą laiką. (Maksimalus gaminimo laikas – 95 minutės).
- 3) Paspauskite „Pradėti / +30 s / Patvirtinti“ mygtuką, kad patvirtintumėte nuostatą.
- 4) Pasibaigus gaminimo laikui, signalizatorius suskambės 5 kartus.

Pastaba.

Kai veikia gaminimo laikmatis, programų nustatyti negalima.

7. Greitojo

- 1) Veikiant budėjimo režimui, paspauskite „Pradėti / +30 s / Patvirtinti“ mygtuką, kad įjungtumėte 30 sekundžių trukmės kepimą 100 % galia; su kiekvienu paspaudimu trukmė pailgės 30 sekundžių iki 95 minučių.
- 2) Veikiant budėjimo režimui, paspauskite „<“, kad nustatytumėte 95 minučių trukmės kepimą 100 % mikrobangų galia ir spauskite „<“ arba „>“, kad nustatytumėte kepimo laiką. Tada spauskite „Pradėti / +30 s / Patvirtinti“ mygtuką, kad pradėtumėte gaminti.

Pastaba.

Mikrobangų, kepimo ant grotelių, kombinuoto kepimo, atitirpinimo ar kelių etapų gaminimo režimui kiekvienu „Pradėti / +30 s / Patvirtinti“ mygtuko paspaudimu gaminimo laikas pailgėja 30 sekundžių.

8. Užraktas nuo vaikų

Užrakinimas. Veikiant budėjimo režimui, 3 sekundes spauskite „Stabdyti / Trinti“ mygtuką; išgirsite ilgą pyptelėjimą, kuris reiškia, kad įjungta užrakto nuo vaikų funkcija. Ekrane bus rodoma užrakto piktograma it esamas laikas (jei nustatytas laikrodis) arba „0:00“.

Atrakinimas. Veikiant budėjimo režimui, 3 sekundes spauskite „Stabdyti / Trinti“ mygtuką; išgirsite ilgą pyptelėjimą, kuris reiškia, kad užrakto nuo vaikų funkcija yra išjungta.

9. Kelių etapų

Daugiausiai galima nustatyti 2 gaminimo etapus. Naudojant kelių etapų gaminimo funkciją, kai vienas iš etapų yra atitirpinimas, ši funkcija turi būti nustatyta pirmajam etapui. Gaminimo laikmatis ir automatinis meniu negali būti naudojami kelių etapų gaminimui.

Su kiekvienu „Pradėti / +30 s / Patvirtinti“ mygtuko paspaudimu pridinama po 30 sekundžių (išskyrus naudojant atitirpinimo pagal svorį režimą).

Pavyzdžiui. Jei norite atitirpinti 500 g maisto (d01) ir 7 minutes kepti 80 % mikrobangų galia, atlikite toliau nurodytus veiksmus.

- 1) Paspauskite „Svorio / Atitirpinimo laiko“ mygtuką vieną kartą; ekrane bus rodoma „dEF1“.
- 2) Paspauskite „Pradėti / +30 s / Patvirtinti“ mygtuką, kad patvirtintumėte.
- 3) Spauskite „<“ arba „>“ arba „Svorio / Atitirpinimo laiko“ mygtuką, kad pasirinktumėte atitirpinimo svorio meniu, kol ekrane bus parodyta „d01“.
- 4) Paspauskite „Pradėti / +30 s / Patvirtinti“ mygtuką, kad patvirtintumėte.
- 5) Spauskite „<“ arba „>“, kad nustatytumėte 500 g atitirpinamą svorį.
- 6) Dukart paspauskite „Mikrobangų, kepimo ant grotelių, kombinuotojo“ režimų mygtuką; ekrane bus rodoma „720 W“.
- 7) Paspauskite „Pradėti / +30 s / Patvirtinti“ mygtuką, kad patvirtintumėte.
- 8) Spauskite „<“ arba „>“, kad nustatytumėte 7 minučių trukmės atitirpinimo laiką.
- 9) Paspauskite „Pradėti / +30 s / Patvirtinti“ mygtuką, kad pradėtumėte gaminti. Pasibaigus pirmojo etapo (atitirpinimo) laikui, suveiks signalizatorius. Signalizatorius dar kartą suveiks, kai įsijungs antrasis etapas (kepimas). Pasibaigus kepimui, signalizatorius suskambės penkis kartus.

10. „ECO“

„ECO“ režimo įjungimas

Veikiant budėjimo režimui, paspauskite „Stabdyti / Trinti“ mygtuką, kad įjungtumėte „ECO“ režimą. Ekranas išsijungs.

„ECO“ režimo išjungimas

Veikiant „ECO“ režimui, paspauskite bet kurį mygtuką, „<“ arba „>“ arba atidarykite krosnelės dureles, kad atšauktumėte režimą.

11. Tylusis

Tyliojo režimo įjungimas

Veikiant budėjimo režimui, 3 sekundes spauskite „Gaminimo laikmačio / laikrodžio“ mygtuką. Išgirsite ilgą pyptelėjimą. Kai spausite mygtukus, nebus paspaudimo garsų.

Tyliojo režimo išjungimas

Veikiant tyliajam režimui, 3 sekundes spauskite „Gaminimo laikmačio / laikrodžio“ mygtuką. Išgirsite ilgą pyptelėjimą ir išsijungs tylusis krosnelės režimas.

12. Valymo vandeniu

Valymo vandeniu režimo įjungimas

Veikiant budėjimo režimui, 3 sekundes spauskite „Mikrobangų / Kepimo ant grotelių / Kombinuotojo“ režimų mygtuką. Išgirsite ilgą pyptelėjimą ir įsijungs valymo vandeniu krosnelės režimas.

Į krosnelę įdėkite 200 ml vandens ir paspauskite „Pradėti / +30 s / Patvirtinti“ mygtuką, kad įjungtumėte valymo vandeniu funkciją 900 W galia 5 min.; šių nuostatų keisti negalima.

13. Užklauso

- 1) Veikiant mikrobangų, kepimo ant grotelių, kombinuoto kepimo režimui ir paspaudus „Mikrobangų / kepimo ant grotelių / kombinuotojo“ režimų mygtuką, nustatyta galia bus rodoma 3 sekundes. Po 3 sekundžių bus įjungtas anksčiau nustatytas režimas.
- 2) Veikiant kepimo režimui, paspauskite „Gaminimo laikmačio / laikrodžio“ mygtuką, kad 3 sekundes būtų rodomas laikas.

14. Elektrinės

Paspauskite „“ mygtuką, kad atidarytumėte krosnelės dureles.

Pastaba.

Jei spaudžiant „“ mygtuką, krosnelė neveikia, ekrane bus rodomas klaidos kodas „E-3“; iš naujo uždarykite krosnelės dureles ir įjunkite maitinimą, kad krosnelė vėl veiktų įprastai.

15. Siurbt

Jei elektrinės durelės sugedo, dureles galima atidaryti naudojant anksčiau nurodytą siurbtuką.

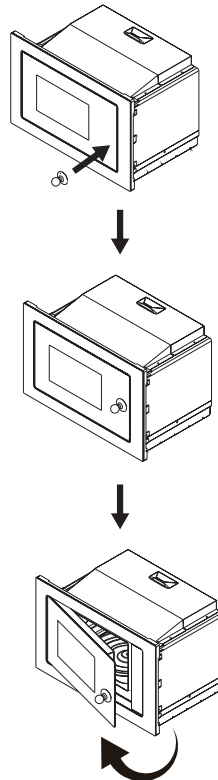

16. Automatiniai

- 1) Paspauskite „>“, kad pasirinktumėte meniu; ekrane bus rodoma nuo „A1“ iki „A15“.
- 2) Paspauskite „Pradėti / +30 s / Patvirtinti“ mygtuką, kad patvirtintumėte.
- 3) Spauskite „<“ arba „>“, kad pasirinktumėte numatytąjį svorį, kaip nurodyta meniu lentelėje.

- 4) Paspauskite „Pradėti / +30 s / Patvirtinti“ mygtuką, kad pradėtumėte gaminti.

Meniu sandara

Meniu	Svoris	Ekranas
A1 Pica	200 g	200 g
	400 g	400 g
A2 Pašildyti lėkštę	200 g	200 g
	400 g	400 g
	600 g	600 g
A3 Lydyti šokoladą	100 g	100 g
	150 g	150 g
	200 g	200 g
A4 Lydyti sviestą	100 g	100 g
	150 g	150 g
	200 g	200 g
A5 Mėsa (jautiena)	250 g	250 g
	350 g	350 g
	450 g	450 g
A6 Mėsa (kiauliena)	250 g	250 g
	350 g	350 g
	450 g	450 g
A7 Mėsa (vištiena)	250 g	250 g
	350 g	350 g
	450 g	450 g
A8 Daržovės	200 g	200 g
	300 g	300 g
	400 g	400 g
A9 Makaronai	50 g (su 450 g šalto vandens)	50 g
	100 g (su 800 g šalto vandens)	100 g
A10 Bulvės	200 g	200 g
	400 g	400 g
	600 g	600 g
A11 Žuvis	250 g	250 g
	350 g	350 g
	450 g	450 g

Menu	Svoris	Ekranas
A12 Pašildyti sriubą	200 ml	200
	400 ml	400
	600 ml	600
A13 Spragėsiai	100 g	100
A14 Vištienos grynuoliai	200 g	200 g
	400 g	400 g
	600 g	600 g
A15 Malta mėsa	4	4

Įrengimo instrukcijos

Įrengimas ir prijungimas

- Prietaisas yra skirtas tik buitiniam naudojimui.
- Krosnelė yra skirta naudoti tik įmontavus į baldus. Ji nėra skirta naudoti ant stalviršio ar lentynos.
- Laikykitės specialių įrengimo instrukcijų.
- Prietaisą galima įrengti 60 cm pločio prie sienos pritvirtintoje spintelėje.
- Prietaisas yra su kištuku ir turi būti prijungtas prie tinkamai įrengto, išeminto elektros lizdo.
- Maitinimo įtampa turi atitikti prietaiso vardinėje plokštelėje nurodytą įtampą.
- Elektros lizdą ir jungiamąjį kabelį turi įrengti kvalifikuotas elektrikas. Jei negalima prieiti prie lizdo, prie kurio prietaisas yra prijungtas, būtina įrengti visos linijos, prie kurios yra prijungtas prietaisas, apsauginį išjungiklį, kuriame tarpas tarp kontaktų yra mažiausiai 3 mm.
- Neturi būti naudojami adapteriai, kelių lizdų blokai ir ilgakliai. Dėl perkrovos gali kilti gaisras.

Krosnei veikiančiai prieinami paviršiai gali įkaisti.



Prieš montuodami prietaisą, atidžiai perskaitykite naudojimo instrukciją.

Atkreipkite dėmesį į elektros jungtį.

Krosnelė yra su kištuku ir turi būti prijungta prie tinkamai įrengto, įžeminto elektros lizdo. Remiantis galiojančiais įstatymais, elektros lizdą ir jungiamąjį kabelį turi įrengti tik kvalifikuotas elektrikas.

Jei negalima prieti prie lizdo, prie kurio prietaisas yra prijungtas, būtina įrengti visos linijos, prie kurios yra prijungtas prietaisas, apsauginį išjungiklį, kuriame tarpas tarp kontaktų yra mažiausiai 3 mm.



A varžtas



B varžtas



Montavimo plokštelė



Plastikinės apdaila



Siurbtukas

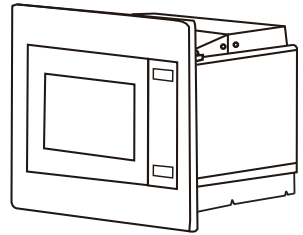

Spintoje už įmontuoto prietaiso neturi būti galinės sienelės.
Minimalus įrengimo aukštis – 85 cm.
Neuždenkite vėdinimo angų ir oro įleidimo angų.

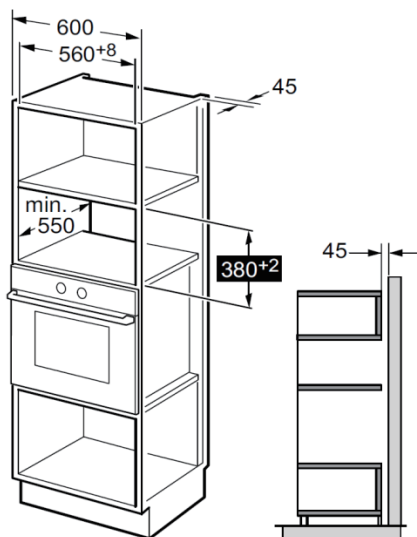

Pastaba.

Abiem montavimo atvejais reikalingas laikiklio ir spintelės apačios šablonas.

1. Perskaitykite instrukciją ant SPINTELĖS APAČIOS ŠABLONO, uždėkite šabloną spintelės apačioje.

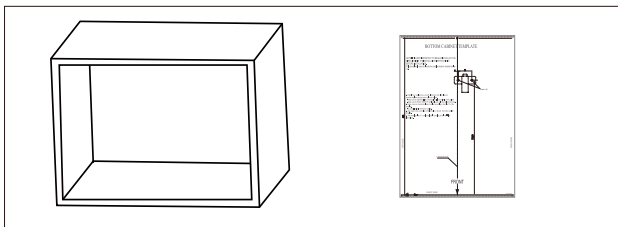

2. Spintelės apačioje pasižymėkite taškus, šablone pažymėtus „a“ raidėmis.

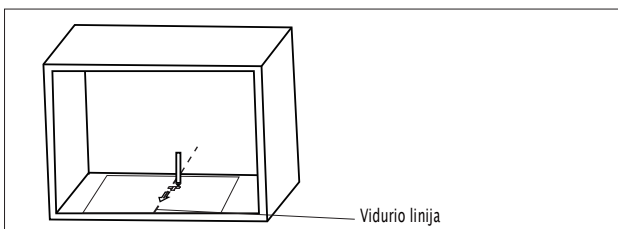

3. Nuimkite spintelės apačios šabloną ir pritvirtinkite montavimo plokštelę varžtu „A“.

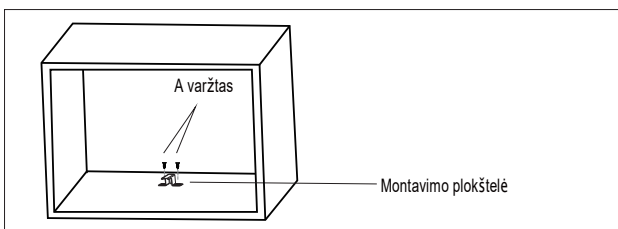

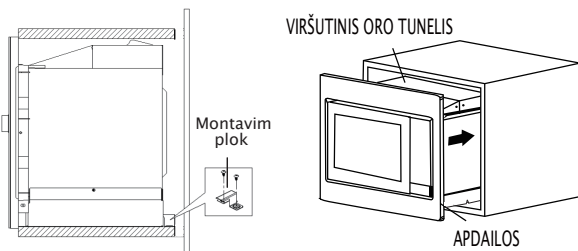

1. Krosnelės VIRŠUTINIAME ORO TUNELYJE įsukite REGULIAVIMO VARŽTĄ „A“ ir sumontuokite krosnelę spintelėje.
 - REGULIAVIMO VARŽTU „A“ reguliuokite aukštį taip, kad tarp REGULIAVIMO VARŽTO „A“ ir spintelės viršutinės plokštumos būtų 1 mm tarpas.
 - Neprispauskite ar nesulenkite maitinimo kabelio.
 - Įsitikinkite, kad krosnelę sumontuotumėte spintelės viduryje.

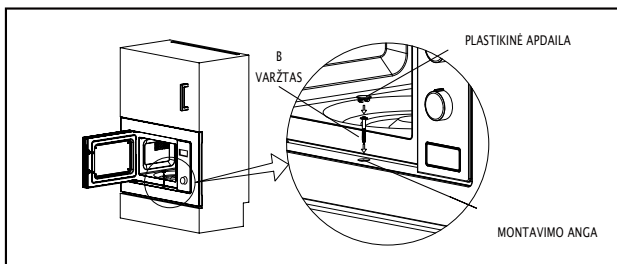

2. Atidarykite dureles, per APDAILOS KOMPLEKTO MONTAVIMO ANGĄ VARŽTU pritvirtinkite krosnelę prie spintelės. Pritvirtinkite PLASTIKINĘ APDAILĄ prie MONTAVIMO ANGOS.

Specifikacijos

Modelis.....BM251SG2BG/WG
 Vardinė įtampa:230 V ~ 50 Hz
 Vardinė įvesties galia (mikrobangų):1450 W
 Vardinė išvesties galia (mikrobangų):900 W
 Vardinė įvesties galia (kepimas ant grotelių):1000 W

Trikčių šalinimas

Įprasta	
Mikrobangų krosnelė kelia televizijos imtuvo trikdžius	Kai mikrobangų krosnelė veikia, ji gali kelti radijo ir televizijos ryšio trikdžius. Šie trikdžiai yra panašūs į nedidelių elektros prietaisų, pavyzdžiui, maišytuvo, dulkių siurblio ir elektrinio ventiliatoriaus keliamus trikdžius. Tai yra įprastas reiškinys.
Krosnelės šviesos pritemimas	Mikrobangų krosnei veikiant nedidele galia, jos apšvietimas gali pritemti. Tai yra įprastas reiškinys.
Ant durelių susikaupiantys garai, karštas oras sklinda iš vėdinimo angų	Gaminimo metu iš maisto išsiskiria garų. Didžioji jų dalis sklinda per vėdinimo angas. Tačiau kartais jų gali kauptis vėsiose vietose, pavyzdžiui, ant krosnelės durelių. Tai yra įprastas reiškinys.
Krosnelė atsitiktinai įsijungė, kai joje nėra maisto.	Draudžiama naudoti krosnelę, kai joje nėra maisto. Tai labai pavojinga.

Trikitis	Galima priežastis	Sprendimas
Krosnelė neįsijungia.	(1) Maitinimo kabelis netvirtai prijungtas.	Ištraukite kištuką. Po 10 sekundžių vėl prijunkite kištuką.
	(2) Suveikia saugiklis arba automatinis išjungiklis.	Pakeiskite saugiklį arba iš naujo įjunkite automatinį išjungiklį (remonto darbus turi atlikti mūsų įmonės specialistas).
	(3) Elektros lizdo triktis.	Pabandykite prie elektros lizdo prijungti kitą elektros prietaisą.
Krosnelė neįkaista.	(4) Durelės netinkamai uždarytos.	Tinkamai uždarykite dureles.



Pagal Elektros ir elektroninės įrangos atliekų (EEJA) direktyvą, EEJ atliekos turi būti surenkamos ir apdorojamos atskirai. Prireikus išmesti prietaisą, NEIŠMESKITE jo kartu su buitinėmis atliekomis. Pristatykite gaminį į tinkamą EEJA surinkimo punktą.

Prireikus informacijos arba kilus problemai, kreiptis į „Gorenje“ klientų aptarnavimo skyrių savo šalyje (telefono numerį rasite pasaulinės garantijos lape). Jei jūsų šalyje nėra Klientų aptarnavimo centro, kreipkitės į vietinį „Gorenje“ atstovą, arba susisiekite su „Gorenje“ buitinių prietaisų aptarnavimo skyriumi.

Įvairių tos pašios serijos prietaisų ar dalių atspalviai gali šiek tiek skirtis dėl įvairių priežasčių, pavyzdžiui, dėl to, kad į prietaisą žiūrima iš skirtingų kampų, taip pat dėl aplinkos spalvų, medžiagų ir patalpos apšvietimo.

Tik asmeniniam naudojimui!

Papildomų rekomendacijų apie maisto ruošimą naudojant mikrobangų krosnelę ir naudingų patarimų rasite:

<http://www.gorenje.com>

**LINKIME MALONIŲ ĮSPŪDŽIŲ NAUDOJANTIS
PRIETAISU**

gorenje

Naudojimo instrukcijoje gali būti pakeitimų ir klaidų.

**GODĀTAIS
KLIENT!**

Sīrsnīgi pateicamies par pirkumu. Ticam, ka drīz jūsu rīcībā būs pietiekami daudz pierādījumu tam, ka uz mūsu produktiem patiešām var paļauties. Lai atvieglotu ierīces lietošanu, pievienojam šo izsmeļošo lietotāja pamācību.

Norādījumi jums palīdzēs apgūt savu jauno ierīci. Pirms ierīces pirmā lietojuma, lūdzu, izlasiet tos rūpīgi.

Jebkurā gadījumā, lūdzu, pārlicinieties, vai ierīce jums piegādāta nebojātā stāvoklī. Ja konstatējat kādu transportēšanas laikā radušos bojājumu, sazinieties ar savu tirdzniecības pārstāvi vai reģionālo noliktavu, no kuras produkts tika piegādāts. Tālruņa numurs būs norādīts čekā vai pavadzīmē.

Vēlam jums daudz prieka, rīkojoties ar savu jauno sadzīves ierīci.



Ierīce paredzēta sadzīves lietojumam, lai uzsildītu ēdienus un dzērienus, izmantojot elektromagnētisko enerģiju, turklāt šim lietojumam jānotiek tikai telpās.

**LIETOŠANAS
PAMĀCĪBA**

Rūpīgi izlasiet pamācību un saglabājiet to turpmākai uzziņai.

Šī lietotāja rokasgrāmata ir paredzēta iekārtas lietotājam. Rokasgrāmātā ir sniegta informācija par gatavošanas iekārtu un tās lietošanu. Tie attiecas uz dažādu veidu ierīcēm, tādēļ atsevišķas aprakstītās funkcijas jūsu iegādātajai ierīcei var nebūt pieejamas.

PIESARDZĪBAS PASĀKUMI, KĀ NEPIEĻAUT MIKROVIĻŅU ENERĢIJAS PĀRLIEKU IEDARBĪBU

1. Nedarbiniet krāsni ar atvērtām durtiņām, jo tādā gadījumā ir iespējama mikroviļņu enerģijas kaitīga iedarbība. Nekādā gadījumā nedrīkst lauzt vai aiztikt drošības slēdžus.
2. Nelieciet starp krāsns priekšu un durvīm priekšmetus, nepieļaujiet netīrumu vai tīrīšanas līdzekļa palieku uzkrāšanos uz blīvējumu virsmām.
3. **BRĪDINĀJUMS:** Ja durtiņas vai durtiņu blīves ir bojātas, krāsni nedrīkst lietot, iekams to nav salabojis speciālists.

PAPILDINĀJUMS

Ja ierīces tīrība netiek uzturēta labā līmenī, tās virsma var degradēties un ietekmēt ierīces kalpošanas laiku, kā arī radīt bīstamu situāciju.

BRĪDINĀJUMS

Lai mazinātu ugunsgrēka, elektriskā trieciena, fizisku traumu vai pārlietas mikroviļņu krāsns enerģijas iedarbības risku ierīces lietošanas laikā, izpildiet pamata piesardzības pasākumus, tostarp šādus:

- izlasiet un izpildiet norādīto: "PIESARDZĪBAS PASĀKUMI, KĀ NEPIEĻAUT MIKROVIĻŅU ENERĢIJAS PĀRLIEKU IEDARBĪBU".
- Šo ierīci var lietot bērni no 8 gadu vecuma un personas ar mazinātām fiziskajām, sensorajām vai mentālajām spējām vai bez pieredzes un zināšanām, ja viņu rīkošanās tiek uzraudzīta vai viņi saņēmuši apmācību drošā ierīces lietošanā un apzinās ar to saistītos riskus. Bērni nedrīkst spēlēt ar ierīci. Bērni nedrīkst tīrīt ierīci un veikt apkopi bez uzraudzības.
- Kad ierīce ir pievienota elektrotīklam vai atdzies, tā un tās kabelis jātur bērniem (jaunākiem par 8 gadiem) nepieejamā vietā.
- Ja barošanas kabelis ir bojāts, tas jānomaina ražotājam, tā servisa pārstāvim vai līdzīgi kvalificētām personām, lai nepieļautu bīstamību.
- **BRĪDINĀJUMS:** Pirms spuldzes maiņas ierīce noteikti jāizslēdz, lai nepieļautu elektriskā trieciena iespēju.
- **BRĪDINĀJUMS:** Personām, kas nav speciālisti, ir bīstami veikt ierīces apkopi vai remontu, kas ietver pārsegu noņemšanu, jo tie aizsargā pret mikroviļņu enerģijas iedarbību.

- **BRĪDINĀJUMS:** Šķidrumus un citus ēdienus nedrīkst sildīt slēgtos traukos, jo tie var eksplodēt.
- Sildot ēdienu plastmasas vai papīra iepakojumā, uzraugiet krāsni, jo ir iespējama aizdegšanās.
- Izmantojiet tikai tādus virtuves piederumus, kas piemēroti lietojumam mikroviļņu krāsnīs.
- Rodoties dūmiem, izslēdziet krāsni vai atvienojiet no elektrības un turiet krāsns durtiņas aizvērtas lai noslāpētu liesmas, ja tādas ir.
- Sildot mikroviļņu krāsnī dzērienu, ir iespējama aizkavēta vulkāniskā vārīšanās, tādēļ, rīkojoties ar dzēriena trauku, ievērojiet piesardzību.
- Barošanas pudeļu un burciņu ar bērnu pārtiku saturs pirms barošanas jāsakrata vai jāsamaisa un jāpārbauda ēdiena temperatūra, lai nepieļautu apdedzināšanos.
- Mikroviļņu krāsnī nedrīkst sildīt olas ar visu čaumalu un veselas cieti vārītas olas, jo tās var eksplodēt pat pēc tam, kad sildīšana mikroviļņu krāsnī beigusies.
- Krāsns jātīra regulāri un jāizslauka visas pārtikas produktu paliekas.
- Ja krāsns netiek uzturēta tīra, var nolietoties krāsns virsma, saīsināties krāsns kalpošanas laiks, kā arī rasties bīstamas situācijas.
- Lietojiet tikai tādu temperatūras zondi, kāda ieteikta lietojumam šajā krāsnī (ja krāsnī ir iespēja lietot temperatūras jutīgu zondi).

- Mikroviļņu krāsns jādarbina ar atvērtām dekoratīvajām durtiņām (ja krāsniņ dekoratīvās durtiņas ir).
- Šī ierīce ir paredzēta lietojumam sadzīvē un līdzīgos pielietojumos, tādos kā:
 - personāla virtuvēs veikalos, birojos un citās darba vidēs;
 - viesnīcās, moteļos un citās dzīvojamās vidēs, kur ar šo mašīnu rīkojas viesi;
 - lauku mājās;
 - pansijas tipa vidēs.
- Mikroviļņu krāsns ir paredzēta ēdienu un dzērienu uzsildīšanai. Pārtikas produktu vai apģērbu žāvēšana, kā arī sildošo polsteru, čību, sūkļu, mitru drānu un tamlīdzīgu priekšmetu sildīšana var radīt fizisku traumu, aizdegšanās vai ugunsgrēka risku.
- Ēdienu gatavošanā mikroviļņu krāsni metāliski ēdienu un dzērienu trauki nav pieļaujami.
- Ierīci nedrīkst tīrīt ar tvaika tīrītāju.
- Ierīci nedrīkst uzstādīt aiz dekoratīvām durtiņām, lai attiecīgi nepieļautu tās pārkaršanu. (Minētais neattiecas uz ierīcēm ar dekoratīvajām durtiņām.)
- Šo mikroviļņu krāsni paredzēts lietot iebūvētu.
- Jāievēro piesardzība, lai, ņemot ārā traukus no ierīces, nenobīdītu rotējošo paliktņi. (attiecas uz fiksētām ierīcēm un iebūvētām ierīcēm, ko lieto 900 mm vai lielākā augstumā virs grīdas un kam ir atvienojami rotējošie paliktņi. Savukārt uz ierīcēm ar durtiņām, kuru eņģes atrodas apakšā horizontāli, tas neattiecas.)

- Tvaika tīrītāju nedrīkst lietot.
- Uzglabāšanas atvilktnes virsma var sakarst.
- Krāsns durtiņu stikla tīrīšanā nelietojiet agresīvus abrazīvos tīrīšanas līdzekļus vai asus metāla skrāpjus, jo tie var saskrāpēt virsmu un attiecīgi stikls var saplīst.
- **BRĪDINĀJUMS:** Lietošanas laikā ierīce un tās aizsniedzamās daļas sakarst. Jāievēro piesardzība, lai neskartu sildelementus. Bērni, jaunāki par 8 gadiem, jātur atstatu, ja vien viņi netiek pastāvīgi uzraudzīti.
- Lietojuma laikā ierīce sakarst. Jāievēro piesardzība, lai nepieskartos sildelementiem krāsns iekšpusē.
- **BRĪDINĀJUMS:** Aizsniedzamās daļas lietošanas laikā var sakarst. Neļaujiet bērniem atrasties iekārtas tuvumā.
- **BRĪDINĀJUMS:** Ja ierīci lieto kombinētajā režīmā, karstuma temperatūras dēļ bērni drīkst lietot krāsni tikai pieaugušo uzraudzībā.

RŪPĪGI IZLASIET UN SAGLABĀJIET TURPMĀKAI UZZIŅAI

LAI MAZINĀTU FIZISKU TRAUMU RISKU IERĪCES ZEMĒŠANA

BĪSTAMI

Elektriskā trieciena risks

Pieskaršanās dažiem iekšējiem komponentiem var radīt smagu fizisku traumu vai nāvi. Nedemontējiet ierīci.

BRĪDINĀJUMS

Elektriskā trieciena risks

Zemējuma nepareizs lietojums var būt elektriskā trieciena cēlonis. Nepievienojiet barošanas kabeli elektrotīkla

kontaktligzdai, ja ierīce nav pareizi uzstādīta un iezemēta.

Ierīce ir jāiezemē. Elektriskā īsslēguma gadījumā zemējums mazina elektriskā trieciena risku, nodrošinot elektriskajai strāvai novadīšanas vadu.

Šai ierīcei ir kabelis, kam ir zemējuma vads ar zemējuma kontaktdakšu. Kontaktdakša jāsprauž pareizi ierīkotā un zemētā elektrotīkla kontaktligzdā.

Ja norādījumi par zemēšanu nav pilnībā saprotami vai pastāv šaubas par ierīces zemējuma pareizību, konsultējieties ar kvalificētu elektriķi vai servisa darbinieku.

Ja nepieciešams lietot pagarinājuma kabeli, lietojiet tikai 3 dzīslu pagarinājuma kabeli.

1. Barošanas kabelis ir īss tādēļ, lai mazinātu sapīšanās vai pakļupšanas risku pār garāku kabeli.

2. Ja tiek lietots ierīkojums ar garu barošanas kabeli vai pagarinājuma kabeli:

- 1). marķētajam barošanas kabeļa vai pagarinājuma kabeļa elektrības nominālam jābūt vismaz tikpat lielam kā ierīces elektrības nominālam;
- 2) pagarinājuma kabelim jābūt zemējuma tipa 3 dzīslu kabelim;
- 3) garajam kabelim jābūt izvilktam tā, lai tas nenokarātos pāri letes vai galda virsai, kur to var raustīt bērni vai kur pār to var nejauši paklupt.

TĪRĪŠANA

Ierīce noteikti jāatvieno no elektrotīkla.

- Pēc lietošanas krāsns dobums jāiztīra ar viegli mitru drānu.
- Piederumus tīriet parastajā veidā ziepjainā ūdenī.
- Durtiņu rāmis un blīvējums, kā arī blakus esošās daļas uzmanīgi jānotīra ar mitru drānu, kad šīs daļas ir netīras.
- Krāsns durtiņu stikla tīrīšanā nelietojiet agresīvus abrazīvus tīrīšanas līdzekļus vai asus metāla skrāpjus, jo tie var saskrāpēt virsmu un attiecīgi stikls var saplīst.
- Padoms tīrīšanā – lai būtu vieglāk notīrīt krāsns dobuma sienīgas, kam var pieskarties gatavojamais ēdiens: ielieciet bļodā pusi citrona, aplejiet ar 300 ml (1/2 pinti) ūdens un 10 minūtes karsējiet ar 100 %mikroviļņu jaudu. Izslaukiet krāsni tīru ar mīkstu sausu drānu.

UZMANĪBU!

Fiziskas traumas bīstamība

personām, kas nav speciālisti, ir bīstami veikt ierīces apkopi vai remontu, kas ietver pārsegu noņemšanu, jo tie aizsargā pret mikroviļņu enerģijas iedarbību.

Skatiet norādījumus sadaļā "Materiāli, kurus drīkst lietot mikroviļņu krāsnī vai no kuru lietojuma mikroviļņu krāsnī jāizvairās". Tie var būt noteikti nemetāliski virtuves piederumi, kuru lietojums mikroviļņu iedarbībā nav drošs. Ja šaubāties, konkrēto virtuves piederumu varat pārbaudīt, izmantojot šeit aprakstīto procedūru.

Virtuves piederuma pārbaude

- Piepildiet mikroviļņu krāsnī droši lietojamu trauku ar 1 tasi auksta ūdens (250 ml) un ielieciet tajā pārbaudāmo virtuves piederumu.
- Karsējiet 1 minūti ar maksimālo jaudu.
- Piesardzīgi aptaustiet virtuves piederumu. Ja tukšais piederums ir silts, nelietojiet to gatavošanā ar mikroviļņu enerģiju.
- Nepārsniedziet karsēšanas ilgumu vairāk par 1 minūti.

Materiāli, kurus drīkst lietot mikroviļņu krāsnī

Virtuves piederumi	Piezīmes
Brūnināšanas trauks	Izpildiet ražotāja norādījumus. Brūnināšanas trauka pamatnei jāatrodas vismaz 3/16 collas (5 mm) virs rotējošā paliktņā. Nepareizs lietojums var būt rotējošās pamatnes salūšanas cēlonis.
Pusdienu trauki	Tikai mikroviļņu drošs. Izpildiet ražotāja norādījumus. Nelietojiet ieplaisājušus vai robainus traukus.
Stikla burkas	Vienmēr noņemiet vāku. Lietojiet tikai lai sakarsētu ēdienu siltu. Lielākā daļa stikla burku nav siltumizturīgas un var saplīst.
Stikla trauki	Tikai siltumizturīgi likšanai krāsnī paredzēti stikla trauki. Šiem traukiem noteikti nedrīkst būt metāla apmale. Nelietojiet ieplaisājušus vai robainus traukus.
Maisiņi ēdienu gatavošanai krāsnī	Izpildiet ražotāja norādījumus. Nenoslēdziet tos ar metāla saiti. Izveidojiet iešķēlumus, pa kuriem izklūt tvaikam.
Papīra šķīvji un glāzes	Drīkst lietot tikai īslaicīgai gatavošanai/sildīšanai. Gatavošanas laikā neatstājiet bez uzraudzības.
Papīra dvieļi	Lietojiet ēdiena pārsegšanai, to atkārtoti sildot, kā arī lai absorbētu taukus. Lietojiet uzraugot un tikai īslaicīgā gatavošanā.
Pergamenta papīrs	Lietojiet kā pārsegu, lai novērstu šķakstīšanos, vai ietīšanai tvaicējot.
Plastmasa	Tikai mikroviļņu drošs. Ievērojiet ražotāja norādījumus. Jābūt marķētai "Mikroviļņu droša". Daži plastmasas trauki sāk kust, kad tajos esošais ēdiens sakarst. "Vārīšanas maisiņi" un cieši noslēgti plastmasas maisiņi ir jāiešķēļ, jācaurdur vai jāventilē, kā norādīts uz iepakojuma.
Plastmasas ietinamais materiāls	Tikai mikroviļņu drošs. Lietojiet, lai pārsegtu ēdienu gatavošanas laikā un tādējādi saglabātu mitrumu. Nedrīkst pieļaut, ka plastmasas ietinamais materiāls saskaras ar ēdienu.
Termometri	Tikai mikroviļņu droši (gaļas un saldumu termometri).
Vaska papīrs	Lietojiet kā pārsegu, lai novērstu šķakstīšanos un saglabātu mitrumu.

Materiāli, no kuriem jāizvairās mikroviļņu krāsnī

Virtuves piederumi	Piezīmes
Alumīnija paplāte	Var izraisīt īsslēgumu caur elektrisko loku. Pārvietojiet ēdienu uz mikroviļņu drošu šķīvi.
Ēdiena kartona kārba ar metāla rokturi	Var izraisīt īsslēgumu caur elektrisko loku. Pārvietojiet ēdienu uz mikroviļņu drošu šķīvi.
Virtuves piederumi no metāla vai ar metāla apdari	Metāls neļauj mikroviļņu enerģijai piekļūt ēdienam. Metāla apdare var izraisīt īsslēgumu caur elektrisko loku.
Savērpjamas metāla saites	Var izraisīt īsslēgumu caur elektrisko loku un attiecīgi arī ugunsgrēku krāsnī.
Papīra maisiņi	Var izraisīt ugunsgrēku krāsnī.
Putu plastmasa	Būdamā pakļauta augstas temperatūras iedarbībai, putu plastmasa var kust vai piesārņot iekšā esošo šķidrumu.
Koksne	Koksne, lietota mikroviļņu krāsnī, izkaltīs un var plisāt vai plīst.

Mikroviļņu krāsns daļu un piederumu nosaukumi

Izņemiet mikroviļņu krāsni un visus materiālus no kartona kastes, kā arī no krāsns dobuma.

Mikroviļņu krāsns komplektā ir šādi piederumi:

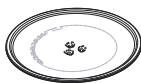

Stikla paliktņis



Rotējošās pamatnes gredzena montāžas mezgls



Lietotāja pamācība



Rotējošās pamatnes ass



Grila režģis (nedrīkst lietot ar mikroviļņu funkciju un jāliek uz stikla paliktņa)

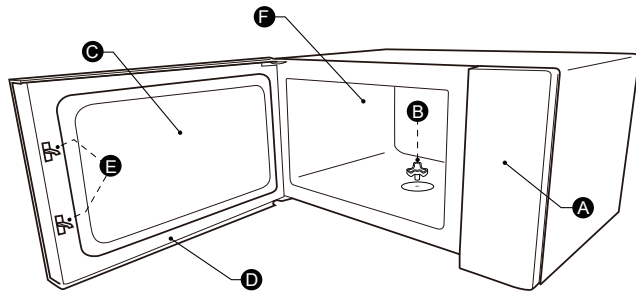

A) Vadības panelis

B) Rotējošā paliktņa ass

C) Novērošanas lodziņš

D) Durtiņu montāžas mezgls

E) Bloķējošā aizsargsistēma

F) Krāsns dobums

ROTĒJOŠĀ PALIKTŅĀ UZSTĀDĪŠANA

Ēdienu gatavošanas nodalījuma tīrīšana un rotējošā paliktņa uzstādīšana vietā. Jaunu iekārtu gadījumā no rotējošā paliktņa ass noteikti jābūt noņemtam visam iepakojuma materiālam un transportēšanas lentei. Pirms ierīces pirmā lietojuma ēdienu gatavošanā pareizi būs jāievieto rotējošais paliktņis. Jāiztīra ēdienu gatavošanas nodalījums un jānotīra piederumi.

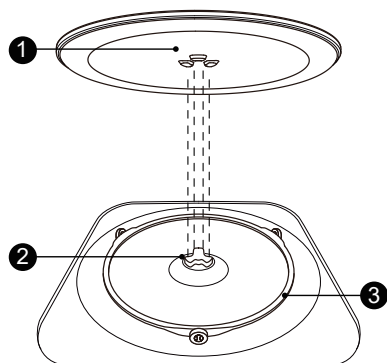

Kā ievietot rotējošo paliktņi



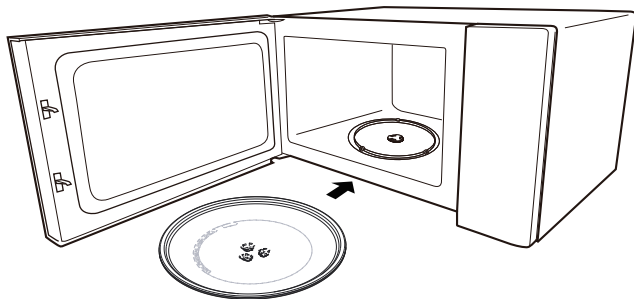



1. Ievietojiet rotējošā paliktņa gredzena montāžas mezglu ③ ēdienu gatavošanas nodalījuma padziļinājumā.
2. Uzlieciet uz rotējošā paliktņa gredzena montāžas mezgla ③ stikla paliktņi ①. Ieregulējiet reljefās izliektās līnijas stikla paliktņa apakšā starp ass trim spieķiem. Nodrošiniet, lai stikla paliktņi ① nofiksētos rotējošā paliktņa asī ② ēdienu gatavošanas nodalījuma grīdas centrā. Uz ass esošajiem veltnīšiem jāiegulst rotējošā paliktņa apakšas apmalē.

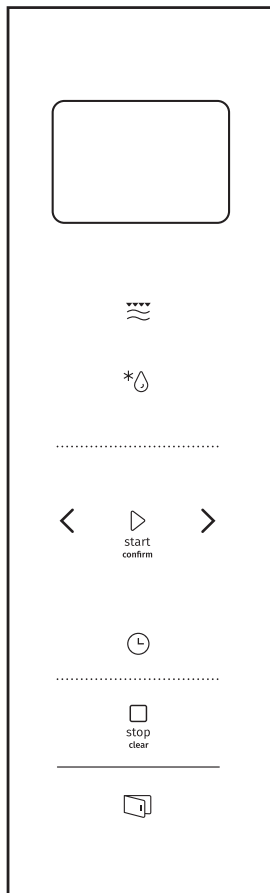

levērojiet!

1. Nekad nelietojiet ierīci bez rotējošās pamatnes. Pārlicinieties, vai tā ir pareizi nofiksēta. Rotējošā pamatne var griezties pulksteņrādītāju kustības virzienā vai pretēji tam.
2. Nekad nelieciet stikla paliktņi ar augšu uz leju. Stikla paliktņi nekad nedrīkst ierobežot.
3. Ēdienu gatavošanas laikā vienmēr jālieto gan stikla paliktņi, gan rotējošās pamatnes gredzena montāžas mezgls.
4. Visi pārtikas produkti un to trauki vienmēr jāsavieto uz ēdienu gatavošanai paredzētā stikla paliktņa.
5. Nekad neierobežojiet rotējošā paliktņa kustību.
6. Ja stikla paliktņi vai rotējošā paliktņa gredzena montāžas mezgls ieplaisā vai salūzt, sazinieties ar tuvāko autorizēto servisa centru.



	Mikroviļņi/Grils/ Kombinēti
	Svars/ Atlaidināšanas ilgums
	Virtuves taimeris/ Pulkstenis
 stop clear	Apturēt/Notīrīt
 start confirm	Sākt/+30 Sek./ Apstiprināt
	Elektriskas darbības durtiņas

Norādījumi par darbu

1. Pulksteņa iestatīšana

Kad mikroviļņu krāsns būs pievienota elektrībai, ekrānā parādīsies "0:00", zummers nozvanīs vienu reizi.

- 1) Lai atlasītu pulksteņa funkciju, divas reizes piespiediet "Virtuves taimeris/Pulkstenis" – sāks mirgot stundu skaitļi.
- 2) Lai ieregulētu stundu skaitļus, piespiediet "<" vai ">", ievadītajam laikam jābūt 0–23 diapazonā.
- 3) Piespiediet "Virtuves taimeris/Pulkstenis" – sāks mirgot minūšu skaitļi.
- 4) Grieziet "<" vai ">", lai ieregulētu minūšu skaitļus, ievadītajam laikam jābūt 0–59 diapazonā.
- 5) Lai pabeigtu pulksteņa iestatīšanu, piespiediet "Virtuves taimeris/Pulkstenis". Mirgos ":", un laika skaitļi degs pastāvīgi.

ievērojiet!

- 1) Ja pulkstenis nebūs iestatīts, tas nefunkcionēs, kad mikroviļņu krāsns būs ieslēgta.
- 2) Ja vienas minūtes laikā, kad notiek pulksteņa iestatīšanas process, jūs nepiespiedīsiet "Virtuves taimeris/Pulkstenis", mikroviļņu krāsns automātiski atgriezīsies iepriekšējā stāvoklī.

2. Gatavošana ar mikroviļņiem

Vienu reizi piespiediet "Mikroviļņi/Grils/Kombinēti", ekrānā būs redzams "900 W". Atkārtoti piespiediet "Mikroviļņi/Grils/Kombinēti", vai piespiediet "<"vai ">", lai izvēlētos vajadzīgo jaudu – katrā nākamajā piespiešanas reizē tiks rādīts "900 W", "720 W", "450 W", "270 W", "90 W", "G", "C-1" vai "C-2". Tad piespiediet "Sākt/ +30 sek./Apstiprināt", lai apstiprinātu, un piespiediet "<"vai ">", lai iestatītu gatavošanas ilgumu no 0:05 līdz 95:00. Lai sāktu gatavošanu, vēlreiz piespiediet "Sākt/+30 Sek./Apstiprināt".

Piemērs Ja vēlaties lietot 80 % mikroviļņu jaudu, lai gatavotu 20 minūtes, varat vadīt šādas krāsns darbības.

- 1) Vienu reizi piespiediet "Mikroviļņi/Grils/Kombinēti", ekrānā būs redzams "900 W".
- 2) Vēl reizi piespiediet "Mikroviļņi/Grils/Kombinēti" vai piespiediet "<" vai ">", lai izvēlētos 80 % mikroviļņu jaudu.
- 3) Piespiediet "Sākt/+30 sek./Apstiprināt", lai apstiprinātu, un ekrānā redzams "720 W".
- 4) Lai ieregulētu gatavošanas ilgumu, piespiediet "<" vai ">", līdz krāsns rāda "20:00".
- 5) Lai sāktu gatavošanu, piespiediet "Sākt/+30 Sek./Apstiprināt".

ievērojiet: kodēšanas slēdža regulētā laika pakāpju vērtības ir šādas:

0–1 min	: 5 sekundes
1–5 min	: 10 sekundes
5–10 min	: 30 sekundes
10–30 min	: 1 minūte
30–95 min	: 5 minūtēm

"Mikroviļņi/ Grils/ Kombinēti" Secība	Norādījumi par paliktņi Displejs	Mikroviļņu jauņa	Grila jauņa
1	900 W	100 %	
2	720 W	80 %	
3	450 W	50 %	
4	270 W	30 %	
5	90 W	10 %	
6	G	0%	100%
7	C-1	55%	45%
8	C-2	36%	64%

3. Grils vai kombinēti

Vienu reizi piespiediet "Mikroviļņi/Grils/Kombinēti", ekrānā būs redzams "900 W". Atkārtoti piespiediet "Mikroviļņi/Grils/Kombinēti", vai piespiediet "<"vai ">", lai izvēlētos vajadzīgo jauņu – katrā nākamajā piespiešanas reizē tiks rādīts "900 W", "720 W", "450 W", "270 W", "90 W", "G", "C-1" vai "C-2". Tad piespiediet "Sākt/ +30 sek./Apstiprināt", lai apstiprinātu, un piespiediet "<"vai ">", lai iestatītu gatavošanas ilgumu no 0:05 līdz 95:00. Lai sāktu gatavošanu, vēlreiz piespiediet "Sākt/+30 Sek./Apstiprināt".

Piemērs Ja vēlaties lietot 55% mikroviļņu jauņu un 45% grila jauņu (C-1), lai gatavotu 10 minūtes, varat vadīt šādas krāsns darbības.

- 1) Vienu reizi piespiediet "Mikroviļņi/Grils/Kombinēti", ekrānā būs redzams "900 W".
- 2) Attiecīgu skaitu reizi piespiediet "Mikroviļņi/Grils/Kombinēti" vai piespiediet "<"vai ">", lai izvēlētos "C-1".
- 3) Lai apstiprinātu, piespiediet "Sākt/+30 Sek./Apstiprināt".
- 4) Lai ieregulētu gatavošanas ilgumu, piespiediet "<" vai ">", līdz krāsns rāda s "10:00".
- 5) Lai sāktu gatavošanu, piespiediet "Sākt/+30 Sek./Apstiprināt".

levērojiet!

Kad pagājusi puse grilēšanas laika, krāsns raida divus signālus, un tas ir normāli. Lai ēdiena grilēšana būtu iedarbīgāka, ēdiens jāapgriež, jāaizver durtiņas un tad jāpiespiež "Sākt/+30Sek./Apstiprināt", lai turpinātu gatavošanu. Ja nekāda darbība nenotiks, krāsns turpinās darboties.

4. Atlaidināšana

- 1) Divas reizes piespiediet "Svars/Atlaidināšanas ilgums", un krāsns rādīs "dEF2".
- 2) Piespiediet "Sākt/+30Sek./Apstiprināt", lai apstiprinātu.
- 3) Lai iestatītu gatavošanas ilgumu, piespiediet "<"vai ">", ilguma diapazons ir "00:05-95:00".
- 4) Lai sāktu gatavošanu, piespiediet "Sākt/+30 Sek./Apstiprināt". Kad būs pagājusi puse grilēšanas laika, krāsns raidīs divus signālus, atgādinot, ka ēdiens jāapgriež uz otru pusi. Ja nekāda darbība nenotiks, krāsns turpinās darboties.

5. Atlaidināšana pēc

- 1) Vienu reizi piespiediet "Svars/Atlaidināšanas ilgums", un krāsns rādīs "dEF1".
- 2) Piespiediet "Sākt/+30Sek./Apstiprināt", lai apstiprinātu.
- 3) Piespiediet "Svars/Atlaidināšanas ilgums" atkārtoti vai piespiediet "<" vai ">", lai atlasītu atlaidināšanas izvēlni; secīgi tiks rādīts "d01","d02","d03","d04".
- 4) Lai apstiprinātu, piespiediet "Sākt/+30 Sek./Apstiprināt".
- 5) Lai atlasītu pārtikas produkta svaru, piespiediet "<" vai ">".
- 6) Lai sāktu atlaidināšanu, piespiediet "Sākt/+30 Sek./Apstiprināt".

Izvēlne	d01 Saldēta maize	d02 Saldēta gaļa	d03 Saldēti dārzeni	d04 Saldēta pica
Svars	100g-1000g	100g-2000g	100g-1000g	100g-600g

6. Virtuves

- 1) Vienu reizi piespiediet "Virtuves taimeris/Pulkstenis", ekrānā būs redzams 00:00
- 2) Lai ievadītu pareizu laiku, piespiediet "<" vai ">" (maksimālais gatavošanas ilgums ir 95 minūtes).
- 3) Lai apstiprinātu iestatījumu, piespiediet "Sākt/+30 Sek./Apstiprināt".
- 4) Kad iestatītais virtuves taimera laiks būs beidzies, zummers zvanīs 5 reizes.

Ievērojiet:

Virtuves taimera darbības laikā nevienu programmu iestatīt nevar.

7. Ātrā

- 1) Gaidīšanas stāvoklī piespiediet "Sākt/+30Sek./Apstiprināt", lai sāktu gatavošanu 30 sekundes ar 100 % jaudu; ar katru nākamo spiedienu 30 sekunžu gatavošanas ilgums tiks palielināts līdz 95 minūtēm.
- 2) Gaidīšanas stāvoklī piespiediet "<", lai iestatītu gatavošanas ilgumu uz 95 minūtēm ar 100 % mikroviļņu jaudu; lai iestatītu gatavošanas ilgumu, piespiediet "<" vai ">". Tad piespiediet "Sākt/+30Sek./Apstiprināt", lai sāktu gatavošanu.

Ievērojiet:

Mikroviļņu, grila, kombinētās gatavošanas, atlaidināšanas ilguma stāvoklī vai daudzpakāpju darbības gadījumā, katra "Sākt/+30Sek./Apstiprināt" piespiešanas reize var paildināt gatavošanas laiku par 30 sekundēm.

8. Atslēgšanas funkcija bērniem

Blokēšana Gaidīšanas stāvoklī piespiediet un 3 sekundes turiet piespiestu "Apturēt/Notīrīt", būs dzirdams garš pīkstiens, kas nozīmēs, ka mikroviļņu krāsns ir pārgājusi bloķētā stāvoklī bērnu drošības nolūkā. Ekrānā būs redzama bloķēta ikona un pašreizējais laiks (ja pulkstenis ir iestatīts) vai "0:00".

Blokēšanas atcelšana Bloķētā stāvoklī piespiediet un 3 sekundes turiet piespiestu "Apturēt/Notīrīt", būs dzirdams garš pīkstiens, kas nozīmēs, ka bloķētais stāvoklis atcelts.

9. Daudzsekciju

Gatavošanai var iestatīt, augstākais, 2 sekcijas. Daudzsekciju gatavošanā – ja viena sekcija veic atlaidināšanu, tad šai atlaidināšanai jānotiek pirmajā sekcijā. Ar virtuves taimeri un automātisko izvēlni nevar strādāt daudzsekciju gatavošanā.

Katra nākamā "Sākt/+30Sek./Apstiprināt" piespiešanas reize var paildināt laiku par 30 sekundēm (izņemot atļaidināšanu pēc svara).

Piemērs Ja vēlaties 500 g produkta atļaidināt un pēc tam 7 minūtes gatavot ar 80 % mikroviļņu jaudu, rīkojieties šādi.

- 1) Vienu reizi piespiediet "Svars/Atļaidināšanas ilgums", un krāsns rādīs "dEF1".
- 2) Lai apstiprinātu, piespiediet "Sākt/+30 Sek./Apstiprināt".
- 3) Piespiediet "<" un ">" vai piespiediet "Atļaidināšana pēc svara/ilguma", lai atlasītu atļaidināšanas pēc svara izvēlni, līdz ekrānā redzams "d01".
- 4) Lai apstiprinātu, piespiediet "Sākt/+30 Sek./Apstiprināt".
- 5) Piespiediet "<" vai ">", lai iestatītu atļaidināšanas svaru uz 500 g.
- 6) Divas reizes piespiediet "Mikroviļņi/Grils/Kombinēti", un krāsns rādīs "720 W".
- 7) Lai apstiprinātu, piespiediet "Sākt/+30 Sek./Apstiprināt".
- 8) Piespiediet "<" vai ">", lai iestatītu atļaidināšanas ilgumu uz 7 minūtēm.
- 9) Lai sāktu gatavošanu, piespiediet "Sākt/+30 Sek./Apstiprināt", un zummers raidīs vienu signālu par pirmo sekciju, sāksies atļaidināšanas laika atpakaļskaitīšana. Iestājoties otrai gatavošanas sekcijai, zummers raidīs vēl vienu signālu. Kad gatavošana ir pabeigta, zummers raida piecus signālus.

10. ECO

Ieiešana ECO režīmā

Lai ielietu ECO režīmā, gaidīšanas stāvoklī piespiediet "Apturēt/Notīrīt". Ekrāns nodzisis.

ECO režīma atcelšana

Lai izietu no ECO režīma, tā laikā piespiediet jebkuru taustiņu vai piespiediet "<" vai ">", vai atveriet krāsns durtiņas.

11. Klusais

Klusā režīma aktivizēšana

Gaidīšanas stāvoklī piespiediet un 3 sekundes turiet piespiestu "Virtuves taimeris/Pulkstenis". Atskanēs garš pīkstiens. Kad tiek spiesti taustiņi, tie neraida skaņu.

Klusā režīma deaktivizēšana

Klusajā režīmā piespiediet un 3 sekundes turiet piespiestu "Virtuves taimeris/Pulkstenis". Atskanēs garš signāls, un krāsns izies no klusā režīma.

12. Aquaclean funkcija

Ieiešana Aquaclean režīmā

Gaidīšanas stāvoklī piespiediet un 3 sekundes turiet piespiestu "Mikroviļņi/Grils/Kombinēti". Atskanēs garš signāls, un krāsns pāries Aquaclean režīmā.

Ielieciet krāsni trauku ar 200 ml ūdens un piespiediet "Sākt/+30Sek./ Apstiprināt", lai uz 5 minūtēm palaistu Aquaclean funkciju 900 W jaudas līmenī, ko nevar mainīt.

13. Vaicājumu funkcija

- 1) Mikroviļņu, grila un kombinētās gatavošanas stāvoklī piespiediet "Mikroviļņi/Grils/Kombinēti", un 3 sekundes būs redzama pašreizējās jaudas vērtība. Pēc 3 sekundēm krāsns atgriezīsies atpakaļ iepriekšējā stāvoklī.
- 2) Gatavošanas stāvoklī piespiediet "Virtuves taimeris/Pulkstenis", lai noskaidrotu laiku, un uz 3 sekundēm ekrānā būs redzama laika vērtība.

14. Elektriskas darbības durtiņas

Piespiediet pogu "  ", krāsns durtiņas atvērsies.

Ievērojiet:

ja, piespiežot pogu "  " tieši, notiks kļūme, ekrānā būs redzams "E-3"; atkal aizveriet krāsns durtiņas un piekļūstiet elektrībai vēl vienu reizi, līdz tiek atjaunots normālstāvoklis.

15. Iesūkšanas īscaurule

Ja elektriskās darbības durtiņas ir bojātas, atveriet krāsns durtiņas ar iesūkšanas īscauruli, kā parādīts iepriekš.

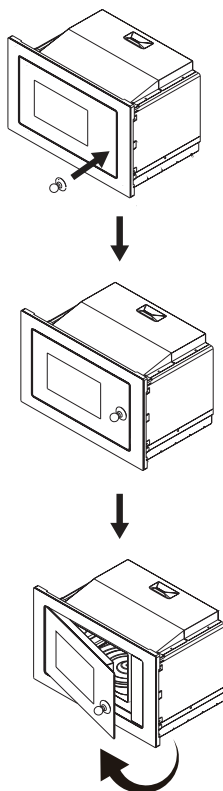

16. Automātiskā izvēlne

- 1) Piespiediet ">", lai atlasītu izvēlni, un ekrānā būs redzams "A1" - "A15".
- 2) Lai apstiprinātu, piespiediet "Sākt/+30 Sek./Apstiprināt".
- 3) Piespiediet "<"vai ">", lai kā izvēlnes diagrammu atlasītu noklusējuma svaru.

4) Lai sāktu gatavošanu, piespiediet "Sākt/+30 Sek./Apstiprināt".

Izvēlnes tabula

Izvēlne	Svars	Displejs
A1 Pica	200 g	200g
	400 g	400g
A2 Atkārtotas uzsildīšanas plate	200 g	200 g
	400 g	400 g
	600 g	600 g
A3 Šokolādes kausēšana	100 g	100 g
	150 g	150 g
	200 g	200 g
A4 Sviesta kausēšana	100 g	100 g
	150 g	150 g
	200 g	200 g
A5 Gaļa (liellopu)	250 g	250 g
	350 g	350 g
	450 g	450 g
A6 Gaļa (cūkgaļa)	250 g	250 g
	350 g	350 g
	450 g	450 g
A7 Gaļa (vistas gaļa)	250 g	250 g
	350 g	350 g
	450 g	450 g
A8 Dārzeni	200 g	200 g
	300 g	300 g
	400 g	400 g
A9 Pasta	50 g (ar aukstu ūdeni 450 g)	50 g
	100g (ar aukstu ūdeni 800 g)	100 g
A10 Kartupeļi	200 g	200 g
	400 g	400 g
	600 g	600 g
A11 Zivis	250 g	250 g
	350 g	350 g
	450 g	450 g

Izvēlne	Svars	Displejs
A12 Zupas atkārtota uzsildīšana	200 ml	200
	400 ml	400
	600 ml	600
A13 Popkorns	100 g	100
A14 Vistas nageti	200 g	200 g
	400 g	400 g
	600 g	600 g
A15 Maltā gaļa	4	4

Norādījumi par uzstādīšanu

Uzstādīšana un pievienošana

- Šī ierīce ir paredzēta tikai sadzīves lietojumam.
- Šī krāsns ir paredzēta lietojumam tikai iebūvētā veidā. Tā nav paredzēta lietojumam uz letes vai virtuves skapī.
- Lūdzu, ņemiet vērā īpašos norādījumus par uzstādīšanu.
- Ierīci var uzstādīt 60 cm platā pie sienas piestiprinātā virtuves skapī.
- Ierīcei ir kontaktdakša, un to drīkst spraut tikai pareizi ierīkotā zemētā elektrotīkla kontaktligzdā.
- Elektrotīkla spriegumam jāatbilst spriegumam, kāds norādīts ierīces tehnisko datu plāksnītē.
- Elektrotīkla kontaktligzda jāierīko kvalificētām elektriķim; arī savienojuma kabeli drīkst mainīt tikai kvalificēts elektriķis. Ja pēc uzstādīšanas kontaktdakšai vairs nav iespējams piekļūt, uzstādīšanas pusē jāatrodas visus polus atvienojoša ierīce, un kontakta spraugai jābūt vismaz 3 mm.
- Adapterus, daudzvirzienu blokus un pagarinājuma kabelus lietot nedrīkst. Pārslodze var radīt ugunsgrēka risku.

Darba laikā piekļūstamā virsma var būt karsta.



Pirms instalēšanas, lūdzu, rūpīgi izlasiet šo pamācību.

Lūdzu, ņemiet vērā
elektrisko
savienojumu

Ierīcei ir kontaktdakša, un to drīkst spraut tikai pareizi ierīkotā zemētā elektrotīkla kontaktligzdā. Saskaņā ar attiecīgajiem normatīvajiem aktiem elektrotīkla kontaktligzda jāierīko kvalificētām elektriķim; arī the savienojuma kabeli drīkst mainīt tikai kvalificēts elektriķis.

Ja pēc uzstādīšanas kontaktdakšai vairs nav iespējams piekļūt, uzstādīšanas pusē jāatrodas visus polus atvienojošam slēdzim, un kontakta spraugai jābūt vismaz 3 mm.



Skrūve A



Skrūve B



Montāžas plate



Apdares komplekta
plastmasas pārsegs



Iesūkšanas īscaurule

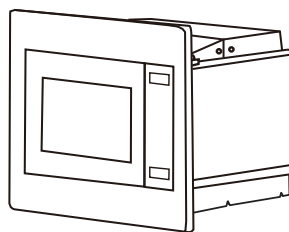

Skapī, kurā iebūvē ierīci, aiz tās nedrīkst būt skapja aizmugurējā siena.

Minimālais uzstādīšanas augstums ir 85 cm.

Neaizsedziet ventilācijas spraugas un gaisa ieplūdes punktus.

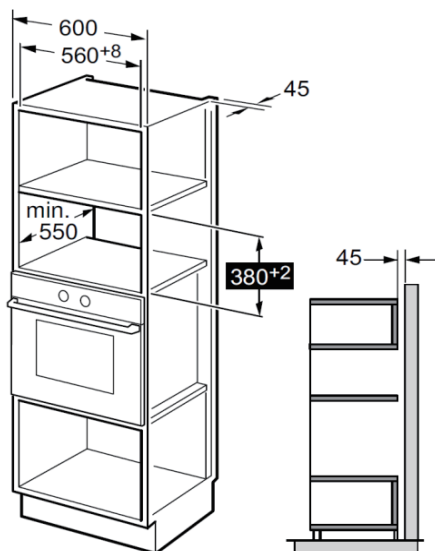

ievērojiet!

Uzstādot vienā vai otrā ierīkojumā, vajadzīgs kronšteins un skapja apakšas šablons.

1. Izlasiet norādījumus uz SKAPJA APAKŠAS ŠABLONA, uzlieciet šablonu uz skapja apakšējās plaknes.

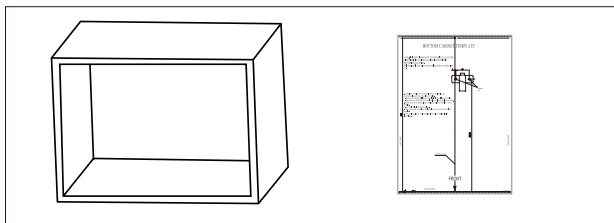

2. Veiciet atzīmes uz skapja apakšējās plaknes atbilstoši šablona atzīmēm "a"

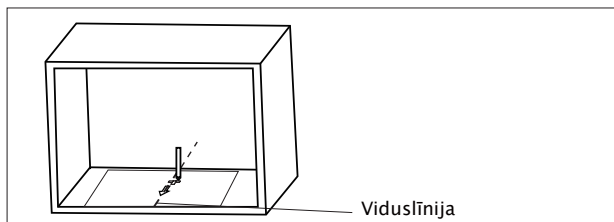

3. Noņemiet skapja apakšas šablonu un nofiksējiet montāžas plati ar skrūvi A.

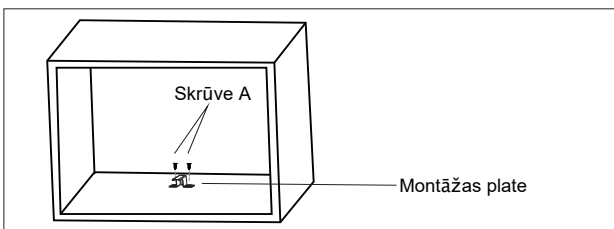

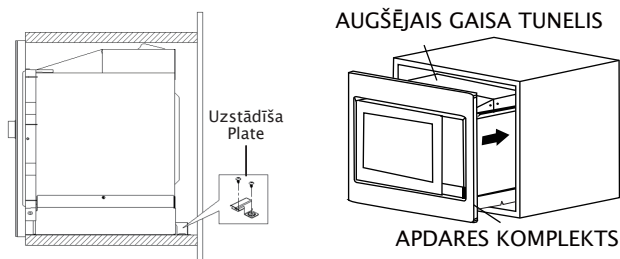

1. Nostipriniet REGULĒŠANAS SKRŪVI A krāsns AUGŠĒJĀ GAISA TUNELĪ un tad uzstādiēt krāsni skapī.

- Iestatiet REGULĒŠANAS SKRŪVES A augstumu, lai saglabātu 1 mm spraugu starp REGULĒŠANAS SKRŪVI A un skapja augšējo plakni.
- Neiespiediet vai nesavērpjiet barošanas kabeli.
- Krāsnij noteikti jābūt uzstādītai skapja vidū.

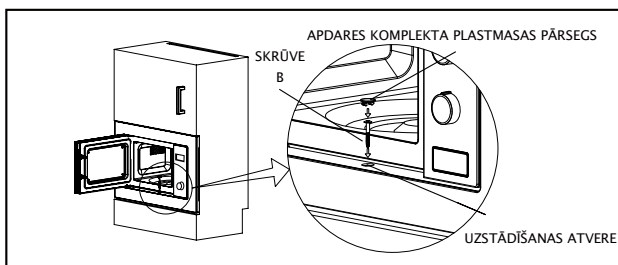

2. Atveriet durtiņas, piestipriniet krāsni skapim ar SKRŪVI APDARES KOMPLEKTA UZSTĀDĪŠANAS ATVERĒ. Tad piestipriniet APDARES KOMPLEKTA PLASTMASAS PĀRSEGU pie UZSTĀDĪŠANAS ATVERES.

Specifikācijas

Modelis: BM251SG2BG/WG

Nominālspriegums:230 V ~ 50Hz

Nominālā ievades jauda (mikroviļņi):1450 W

Nominālā izvades jauda (mikroviļņi):900 W

Nominālā ievades jauda (grils) 1000 W

Traucējummeklēšana

Standarta	
Mikroviļņu krāsns traucē TV uztveršanu	Darbojoties mikroviļņu krāsniņ, radio un TV uztveršana var tikt traucēta. Traucējumi ir līdzīgi mazu elektroierīču, tādu kā mikseris, putekļsūcējs, elektriskais ventilators, radītiem traucējumiem. Tas ir normāli.
Blāvs krāsns apgaismojums	Gatavojot ēdienu mikroviļņu krāsni ar mazu jaudu, krāsns apgaismojums var kļūt blāvs. Tas ir normāli.
Uz durtiņām krājas tvaiks, pa atverēm plūst karsts gaiss	Gatavošanas laikā no ēdiena var plūst tvaiks. Lielākā daļa izplūdis pa ventilācijas atverēm. Tomēr daļa var uzkrāties vēsā vietā, tādā kā krāsns durtiņas. Tas ir normāli.
Krāsns iedarbināta netīši, bez neviena pārtikas produkta.	Bez neviena pārtikas produkta ierīci darbināt aizliegts. Tas ir ļoti bīstami.

Traucējums	Iespējamais cēlonis	Risinājums
Krāsni nevar iedarbināt.	(1) Barošanas kabelis nav stingri iesprausts.	Atvienojiet. Pēc 10 sekundēm atkal pievienojiet.
	(2) Izdeg drošinātājs vai nostrādā automātiskais slēdzis.	Nomainiet drošinātāju vai atiestatiet automātisko slēdzi (remontē mūsu uzņēmuma speciālisti)
	(3) Problēmas ar izvadu.	Pārbaudiet izvadu ar citām elektriskām ierīcēm.
Krāsns nesilst.	(4) Durtiņas nav labi aizvērtas.	Aizveriet durtiņas kārtīgi.



Atbilstoši direktīvai par elektrisko un elektronisko ierīču atkritumiem (EEIA), EEIA jāvāc un jāapstrādā atsevišķi. Ja jebkurā laikā nākotnē jums vajadzēs atbrīvoties no šī produkta, lūdzu, NEIZMETIET to sadzīves atkritumos. Lūdzu, nosūtiet šo produktu uz kādu EEIA savākšanas punktu, kur tādi ir.

Ja jums nepieciešama informācija vai arī radusies kāda problēma, lūdzu, sazinieties ar Gorenje klientu apkalpošanas centru savā valstī (tālruna numuru jūs atradīsiet visā pasaulē spēkā esošajā garantijas brošūrā). Ja jūsu valstī nav klientu apkalpošanas centra, dodieties pie vietējā Gorenje izplatītāja vai sazinieties ar Gorenje sadzīves ierīču servisa nodaļu.

Starp dažādām ierīcēm vai komponentiem vienā dizaina līnijā var parādīties iespējama krāsu toņu neatbilstība dažādu iemeslu dēļ, piemēram, atšķirīgs skata leņķis, dažādu krāsu fons, materiāli un telpas apgaismojums.

Tikai personiskam lietojumam!

Papildu ieteikumus par ēdienu gatavošanu mikroviļņu krāsnī, kā arī noderīgus padomus var atrast tīmekļa vietnē:

<http://www.gorenje.com>

VĒL JUMS DAUDZ PRIEKA, LIETOJOT ŠO IERĪCI

gorenje

Mēs paturam tiesības veikt jebkādas izmaiņas šajos norādījumos par lietošanu, kā arī tiesības kļūdīties.

www.gorenje.com