

TECHNICAL PASSPORT

ПАСПОРТ ТЕХНИЧЕСКОГО ИЗДЕЛИЯ

HMW 650

MICROWAVES

МИКРОВОЛНОВЫЕ ПЕЧИ

KUPPERSBERG

Microwave HMW 650

**CONTENTS**

PRECAUTIONS TO AVOID POSSIBLE EXPOSURE TO EXCESSIVE MICROWAVE ENERGY.....	3
SPECIFICATIONS.....	3
IMPORTANT SAFETY INSTRUCTIONS	4
INSTALLATION	6
RADIO INTERFERENCE.....	7
GROUNDING INSTRUCTIONS	7
MICROWAVE COOKING PRINCIPLES	7
BEFORE YOU CALL FOR SERVICE	8
UTENSILS GUIDE.....	8
PART NAMES	9
CONTROL PANEL	10
HOW TO SET THE OVEN CONTROLS	11
SETTING THE CLOCK.....	11
MICROWAVE COOKING.....	11
QUICK START.....	11
KITCHEN TIMER	12
GRILL	12
MICROWAVE+GRILL.....	12
MULTI-STAGE COOKING.....	12
WEIGHT DEFROST.....	13
CHILD PROOF LOCK.....	13
AUTO COOK MENU.....	13
CLEANING AND CARE	14



**PLEASE READ THESE INSTRUCTIONS CAREFULLY
BEFORE INSTALLING AND OPERATING THE OVEN.**

PRECAUTIONS TO AVOID POSSIBLE EXPOSURE TO EXCESSIVE MICROWAVE ENERGY

1) Do not attempt to operate this oven with the door open since open door operation can result in harmful exposure to microwave energy. It is important not to defeat or tamper with the safety interlocks.

2) Do not place any object between the oven front face and the door or allow soil or cleaner residue to accumulate on sealing surfaces.

3) Do not operate the oven if it is damaged. It is particularly important that the oven door close properly and that there is no damage to the

1) Door (bent),

2) Hinges and latches (broken or loosened),

3) Door seals and sealing surfaces.

4) The oven should not be adjusted or repaired by anyone except properly qualified service personnel.

SPECIFICATIONS

Power Supply	230-240V/50Hz
Power Consumption (Microwave)	1400W
Power Consumption (Grill)	1000W
Rated Microwave Power Output	900W
Operation Frequency	2450MHz
Outside Dimensions	390mm(H)×595mm(W)×365mm(D)
Oven Cavity Dimensions	220mm(H)×340mm(W)×320mm(D)
Oven Capacity	23Litres
Net Weight	Approx. 15.3kg

Microwave HMW 650

 **IMPORTANT SAFETY INSTRUCTIONS**

When using electrical appliance basic safety precautions should be followed, including the following:

WARNING: To reduce the risk of burns, electric shock, fire, injury to persons or exposure to excessive microwave energy:

1) Read all instructions before using the appliance and keep for future reference.

2) Use this appliance only for its intended use as described in this manual. Do not use corrosive chemicals or vapors in this appliance. This type of oven is specifically designed to heat, cook or dry food. It is not designed for industrial or laboratory use.

3) Do not operate the oven when empty.

4) Do not operate this appliance if it has a damaged cord or plug, if it is not working properly or if it has been damaged or dropped. If the supply cord is damaged, it must be replaced by the manufacturer or its service agent or a similarly qualified person in order to avoid a hazard

5) Only allow children to use the oven without supervision when adequate instructions have been given so that the child is able to use the oven in a safe way and understands the hazards of improper use.

6) When the appliance is operated in the combination mode, children

should only use the oven under adult supervision due to the temperatures generated.

7) To reduce the risk of fire in the oven cavity:

a) When heating food in plastic or paper container, keep an eye on the oven due to the possibility of ignition;

b) Remove wire twist-ties from paper or plastic bags before placing bag in oven.

c) If smoke is observed, switch off or unplug the appliance and keep the door closed in order to stifle any flames.

d) Do not use the cavity for storage purposes. Do not leave paper products, cooking utensils or food in the cavity when not in use.

e) The microwave oven is intended for heating food and beverages. Drying of clothing and heating of warming pads, slippers, sponges, damp cloth and similar may lead to risk of injury, ignition or fire.

8) Liquid or other food must not be heated in sealed containers since they are liable to explode.

9) Microwave heating of beverage can result in delayed eruptive boiling, therefore care has to be taken when handling the container.

10) Do not fry food in the oven. Hot oil can damage oven parts and utensils and even result in skin burns.

11) Eggs in their shell and whole hard-boiled eggs should not be heated in microwave ovens since they may explode even after microwave heating has ended.

12) Pierce foods with heavy skins such as potatoes, whole squashes, apples and chestnuts before cooking.

13) The contents of feeding bottles and baby jars should be stirred or shaken and the temperature should be checked before serving in order to avoid burns.

14) Cooking utensils may become hot because of heat transferred from the heated food. Potholders may be needed to handle the utensil.

15) Utensils should be checked to ensure that they are suitable for use in microwave oven.

16) It is hazardous for anyone other than a trained person to carry out any service or repair operation which involves the removal of any cover which gives protection against exposure to microwave energy.

17) This product is a Group 2 Class B ISM equipment. The definition of Group 2 which contains all ISM (Industrial, Scientific and Medical) equipment in which radio-frequency energy is intentionally generated and/or used in the form of electromagnetic radiation for the treatment of material, and spark erosion equipment. For Class B equipment is equipment suitable for use in domestic establishments and in

establishments directly connected to a low voltage power supply network which supplies buildings used for domestic purpose.

18) This appliance is not intended for use by persons (including children) with reduced physical, sensory or mental capabilities, or lack of experience and knowledge, unless they have been given supervision or instruction concerning use of the appliance by a person responsible for their safety.

19) Children should be supervised to ensure that they do not play with the appliance.

20) The microwave oven is only used in freestanding.

21) Do not install oven over a range cooktop or other heat-producing appliance. If installed could be damaged and the warranty would be void.

22) The microwave oven should be placed in a cabinet.

23) The door or the outer surface may get hot when the appliance is operating.

24) Accessible parts may become hot during use. Young children should be kept away.

25) During use the appliances becomes hot. Care should be taken to avoid touching heating elements inside the oven, for cooking ranged and ovens.

26) The temperature of accessible surfaces may be high when the appliance is operating.

Microwave HMW 650

27) If the door or door seals are damaged, the oven must not be operated until it has been repaired by a competent person

28) The instructions shall state that appliances are not intended to be operated by means of an external timer or separate remote-control system.

29) The microwave oven is for household use only and not for commercial use.

30) Never remove the distance holder in the back or on the sides, as it ensures a minimum distance from the wall for air circulation.

31) Please secure the turntable before you move the appliance to avoid damages.

32) Caution: It is dangerous to repair or maintain the appliance by no other than a specialist because under these circumstances the cover have to be removed which assures protection against microwave radiation. This applies to changing the power cord or the lighting as well. Send the appliance in these cases to our service centre.

33) The microwave oven is intended for defrosting, cooking and steaming of food only.

34) Use gloves if you remove any heated food.

35) Caution! Steam will escape, when opening lids or wrapping foil.

36) If smoke is emitted, switch off or unplug the appliance and keep the door closed to stifle any flames.

 **INSTALLATION**

1) Make sure that all the packing materials are removed from the inside of the door.

2) **WARNING:** Check the oven for any damage, such as misaligned or bent door, damaged door seals and sealing surface, broken or loose door hinges and latches and dents inside the cavity or on the door. If there is any damage, do not operate the oven and contact qualified service personnel.

3) This microwave oven must be placed on a flat, stable surface to hold its weight and the heaviest food likely to be cooked in the oven.

4) Do not place the oven where heat, moisture, or high humidity are generated, or near combustible materials.

5) Do not operate the oven without glass tray, roller support, and shaft in their proper positions.

6) Make sure that the power supply cord is undamaged and does not run under the oven or over any hot or sharp surface.

7) The socket must be readily accessible so that it can be easily unplugged in an emergency.

8) The appliance must not be installed equal or higher than 900 mm above the floor.

9) Do not use the oven outdoors.

RADIO INTERFERENCE

Operation of the microwave oven can cause interference to your radio, TV, or similar equipment.

When there is interference, it may be reduced or eliminated by taking the following measures:

- 1) Clean door and sealing surface of the oven.
- 2) Reorient the receiving antenna of radio or television.
- 3) Relocate the microwave oven with respect to the receiver.
- 4) Move the microwave oven away from the receiver.
- 5) Plug the microwave oven into a different outlet so that microwave oven and receiver are on different branch circuits.

GROUNDING INSTRUCTIONS

This appliance must be grounded. This oven is equipped with a cord having a grounding wire with a grounding plug. It must be plugged into a wall receptacle that is properly installed and grounded. In the event of an electrical short circuit, grounding reduces risk of electric shock by providing an escape wire for the electric current. It is recommended that a separate circuit serving only the oven be provided. Using a high voltage is dangerous and may result in a fire or other accident causing oven damage.

WARNING Improper use of the grounding plug can result in a risk of electric shock.

Note:

1) If you have any questions about the grounding or electrical instructions, consult a qualified electrician or service person.

2) Neither the manufacturer nor the dealer can accept any liability for damage to the oven or personal injury resulting from failure to observe the electrical connection procedures.

The wires in this cable main are colored in accordance with the following code:

Green and Yellow = EARTH

Blue = NEUTRAL

Brown = LIVE

MICROWAVE COOKING PRINCIPLES

1) Arrange food carefully. Place thickest areas towards outside of dish.

2) Watch cooking time. Cook for the shortest amount of time indicated and add more as needed. Food severely overcooked can smoke or ignite.

3) Cover foods while cooking. Covers prevent spattering and help foods to cook evenly.

4) Turn foods over once during microwaving to speed cooking of such foods as chicken and hamburgers. Large items like roasts must be turned over at least once.

5) Rearrange foods such as meatballs halfway through cooking

Microwave HMW 650

both from top to bottom and from the center of the dish to the outside.

 **BEFORE YOU CALL FOR SERVICE**

If the oven fails to operate:

1) Check to ensure that the oven is plugged in securely. If it is not, remove the plug from the outlet, wait 10 seconds, and plug it in again securely.

2) Check for a blown circuit fuse or a tripped main circuit breaker. If these seem to be operating properly, test the outlet with another appliance.

3) Check to ensure that the control panel is programmed correctly and the timer is set.

4) Check to ensure that the door is securely closed engaging the door safety lock system. Otherwise, the microwave energy will not flow into the oven.

IF NONE OF THE ABOVE RECTIFIES THE SITUATION, THEN CONTACT A QUALIFIED TECHNICIAN. DO NOT TRY TO ADJUST OR REPAIR THE OVEN YOURSELF.

 **UTENSILS GUIDE**

Microwave cannot penetrate metal. Only use utensils that are suitable for use in microwave ovens. Metallic containers for food and beverages are not allowed during microwave cooking. This requirement is not applicable if the manufacturer specifies size and

shape of metallic containers suitable for microwave cooking.

Do not use recycled paper products when microwave cooking, as they may contain small metal fragments which may cause sparks and/or fires.

Round /oval dishes rather than square/oblong ones are recommend, as food in corners tends to overcook.

Narrow strips of aluminum foil may be used to prevent overcooking of exposed areas. But be careful don't use too much and keep a distance of 1 inch (2.54cm) between foil and cavity

The list below is a general guide to help you select the correct utensils.

Cookware	Microwave	Grill	Combination
Heat-Resistant Glass	Yes	Yes	Yes
Non Heat-Resistant Glass	No	No	No
Heat-Resistant Ceramics	Yes	Yes	Yes
Microwave-Safe Plastic Dish	Yes	No	No
Kitchen Paper	Yes	No	No
Metal Tray	No	Yes	No
Metal Rack	No	Yes	No
Aluminum Foil & Foil Container	No	Yes	No

PART NAMES

- 1) Door Safety Lock System
- 2) Oven Window
- 3) Roller Ring
- 4) Shaft
- 5) Door Release Button
- 6) Control Panel
- 7) Wave Guide (Please do not remove the mica plate covering the wave guide)
- 8) Glass Tray
- 9) Grill Heater
- 10) Metal Rack

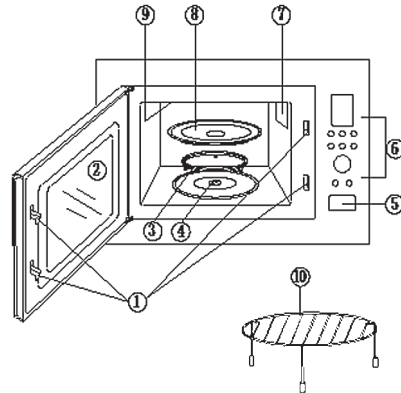

Microwave HMW 650

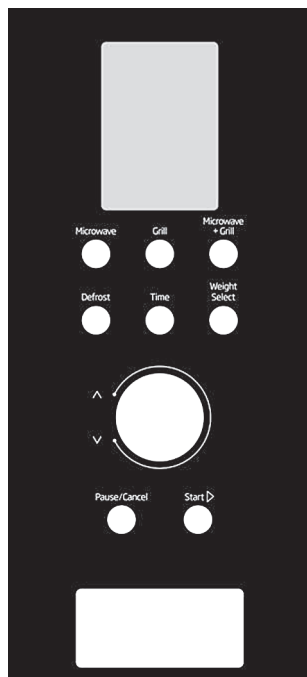
 **CONTROL PANEL**
**Display Screen**

Cooking time, power, indicators and clock time are displayed.

Microwave

Press to select microwave cooking power level.

Grill

Press to set a grill cooking program.

Microwave+Grill

Press to select one of two combination cooking settings.

Defrost

Press to select defrost program by the weight.

Time

Press to set the clock time of day or to set the kitchen timer.

Weight Select

Press to set the weight of defrost and auto cooking program.



Rotate to set cooking time or select auto-menu.

Pause/Cancel

Touch to stop cooking program or clear all previous settings before cooking starts.

Start

Press to start cooking program or set quick start cooking program.

HOW TO SET THE OVEN CONTROLS

➔ When the oven first plugged in, beep will sound and the display will show  and "1:00"

➔ During cooking, if press PAUSE/CANCEL button once or open the door, the program will be paused, then press START pad to resume, but if press PAUSE/CANCEL pad twice, the program will be canceled.

➔ After ending cooking, the screen will display End with sound every two minutes until user press any pad or open the door.

➔ During cooking setting process, the system will return to waiting mode if there is not any operation within 20 seconds.

SETTING THE CLOCK

This is a 12 and 24 hour clock. You can take the steps below to set the clock.

1) In standby mode, press TIME button for 3 seconds to choose 12 hour clock (If you want to choose 24 hour clock press this pad again).

2) Rotate the   dial until the correct hour is displayed.



3) Press TIME button.

4) Rotate the   dial until the correct minute is displayed.

5) Press TIME button to confirm.

MICROWAVE COOKING

Microwave cooking allows you to customize cooking power and time.



First, select a power level by pressing the MICROWAVE button (see the table below), and then turn the   dial enter cooking time. Maximum cooking time is 95 minutes. The oven will start to cook after START button is pressed.

Suppose you want to cook for 5 minute at 60% Power Level.

1) In waiting mode, open the door and place the food into the oven, close it.

2) Press MICROWAVE button till the screen show the intended power.

Press MICROWAVE button	Power
Once	100%(P100)
Twice	80%(P-80)
3 times	60%(P-60)
4 times	40%(P-40)
5 times	20%(P-20)
6 times	0%(P-00)

3) Turn the   dial to enter cooking time until the correct cooking time (5:00) is displayed.

4) Press START button to start.

NOTE: You can check the power while cooking is in progress by pressing MICROWAVE button. If you want to cook at 100% power level, omit the second step.

QUICK START

Use this feature to program the oven to start at 100% power conveniently. The max time can be set is 10minutes. During cooking, you can also press START button to add cooking time.

Microwave HMW 650

1) Open the door and place the food into the oven, close it.

2) Press START button in quick succession to set the cooking time. The oven will auto-start immediately.

⚠ KITCHEN TIMER

You could set the oven timer to remind you the cooking time. The longest time you can set is 95 minutes.

Suppose you want to set the kitchen timer for 30 minutes :

- 1) Press TIME button once.
- 2) Rotate the digital knob **^** **v** to set 30 :00.
- 3) Press START button to confirm.

NOTE: When the timer is counting, you can press TIME to see the timer and press PAUSE/CANCEL within 5 seconds to cancel it.

⚠ GRILL

Grill cooking is particularly useful for thin slices of meat, steaks, chops, kebabs, sausages and pieces of chicken. It is also suitable for hot sandwiches and au gratin dishes. Maximum cooking time is 95 minutes.

Suppose you want to program grill cooking for 12 minutes.

- 1) In waiting mode, open the door and place the food into the oven, close it.
- 2) Press GRILL button once.
- 3) Turn the **^** **v** dial to 12:00.
- 4) Press START button to start.

⚠ MICROWAVE+GRILL

The maximum cooking time here is 95 minutes.

Suppose you want to set combination cooking for 25 minutes.

- 1) In waiting mode, open the door and place the food into the oven, close it.
- 2) Press MICROWAVE+GRILL button once or twice.

Press MICROWAVE + GRILL button	Combination	Cooking time	
		Micro-wave	Grill
Once	Co-1	30%	70%
Twice	Co-2	55%	45%

- 3) Turn the **^** **v** dial to 25:00.
- 4) Press START to start.

⚠ MULTI-STAGE COOKING

Your oven can be programmed for up to 3 automatic cooking sequences.

Suppose you want to set the following cooking program.

Microwave cooking (100%)



Grill cooking

- 1) In waiting mode, open the door and place the food into the oven, close it.
- 2) Press MICROWAVE button to set power.
- 3) Rotate the **^** **v** dial to program cooking time.
- 4) Press GRILL button once.
- 5) Rotate the **^** **v** dial to enter cooking time.
- 6) Press START button to start.

NOTE: Weight Defrost, Auto Cook menu and Quick Start cannot be set in Multistage Cooking program.

WEIGHT DEFROST

Weight Defrost enables you to defrost food according to the weight you entered. The weight range is 100g to 1800g.

Suppose you want to set the oven to Weight Defrost for 200g food.

1) In waiting mode, open the door and place the food into the oven, close it.

2) Press DEFROST button once.

3) Press the WEIGHT SELECT button to enter weight.

4) Press START to start.

NOTE: During defrosting process, the oven will pause and sound beeps to remind you to turn food over, after that, press START to resume defrosting.

CHILD PROOF LOCK

The childproof lock prevents unsupervised operation by little children.



To set the child proof lock: In standby mode, there is not any operation within one minute, the oven will auto enter child lock mode and the lock indicator light will turn on.

To cancel the child proof lock: In child lock mode, open or close the oven door can cancel the program and the indicator light will turn off.

AUTO COOK MENU

For food or the following cooking mode, it is not necessary to program the time and the cooking power. It is sufficient to indicate the type of food that you want to cook as well as the weight of this food.

1) In waiting mode, open the door and place the food into the oven, close it.

2) Rotate the   knob anticlockwise once and then turn it clockwise to select food code.

3) Press WEIGHT SELECT to enter weight, check the screen for number of servings or preset weights.

4) Press START to start.

Auto cook menu:

Food Code	Menu	Notes:
A-1	Popcorn (99g)	1) For coffee and potato, the screen will show the number of serving instead of food weight when pressing WEIGHT SELECT button. 2) For item A-7, A-8 in the list, the oven stops during cooking, and beeps to remind you to open the door and turn the food over for uniform cooking, and then press START button to resume. 3) The result of auto cooking depends on factors such as voltage fluctuation, the shape and size of food, your personal preference as to the doneness of certain foods and even how well you happen to place food in the oven.
A-2	Coffee(200ml/cup)	
A-3	Fresh vegetable (g)	
A-4	Potato (230g/unit)	
A-5	Pizza (g)	
A-6	Reheat (g)	
A-7	Grilled chicken (g)	
A-8	Grilled steake(g)	

Microwave HMW 650

 **CLEANING AND CARE**

1) Turn off the oven and remove the power plug from the wall socket before cleaning.

2) Keep the inside of the oven clean. When food splatters or spilled liquids adhere to oven walls, wipe with a damp cloth. Mild detergent may be used if the oven gets very dirty. Avoid the use of spray and other harsh cleaners as they may stain, streak or dull the door surface.

3) The outside surfaces should be cleaned with a damp cloth. To prevent damage to the operating parts inside the oven, water should not be allowed to seep into the ventilation openings.

4) Wipe the door and window on both sides, the door seals and adjacent parts frequently with a damp cloth to remove any spills or splatters. Do not use abrasive cleaner.

5) A steam cleaner is not be used.

6) Do not allow the control panel to become wet. Clean with a soft, damp cloth. When cleaning the control panel, leave oven door open to prevent oven from accidentally turning on.

7) If steam accumulates inside or around the outside of the oven door, wipe with a soft cloth. This may occur when the microwave oven is operated under high humidity condition. And it is normal.

8) It is occasionally necessary to remove the glass tray for cleaning. Wash the tray in warm sudsy water or in a dishwasher.

9) The roller ring and oven floor should be cleaned regularly to avoid excessive noise. Simply wipe the bottom surface of the oven with mild detergent. The roller ring may be washed in mild sudsy water or dishwasher. When removing the roller ring from cavity floor for cleaning, be sure to replace in the proper position.

10) Remove odors from your oven by combining a cup of water with the juice and skin of one lemon in a deep microwaveable bowl, microwave for 5 minutes. Wipe thoroughly and dry with a soft cloth.

11) When it becomes necessary to replace the oven light, please consult a dealer to have it replaced.

12) The oven should be cleaned regularly and any food deposits removed. Failure to maintain the oven in a clean condition could lead to deterioration of the surface that could adversely affect the life of the appliance and possibly result in a hazardous situation.

13) Please do not dispose this appliance into the domestic rubbish bin; it should be disposed to the particular disposal center provided by the municipalities.

14) When the microwave oven with grill function is first used, it may produce slight smoke and smell. This is a normal phenomenon, because the oven is made of a steel plate coated with lubricating oil, and the new oven will produce fumes and odor generated by burning the lubricating oil. This phenomenon will disappear after a period of using.

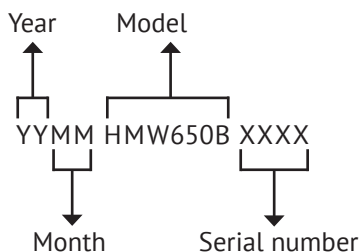
DETERMINATION OF THE PRODUCTION DATE BY SERIAL NUMBER**Manufacturer:**

«M&G Hausgerate GmbH»

Manufacturer Factory:

Guangdong Galanz Microwave Electrical Appliances Manufacturing co., Ltd. NO.3,
Xingpu Rd East, Huangpu, Zhongshan, Guangdong, China

Importer:

LLC «MG Rusland», Russia, 141400 Himki, Butakovo str. 4



СОДЕРЖАНИЕ

МЕРЫ ПРЕДОСТОРОЖНОСТИ ПО ПРЕДОТВРАЩЕНИЮ ВОЗМОЖНОГО ЧРЕЗМЕРНОГО ВОЗДЕЙСТВИЯ МИКРОВОЛНОВОЙ ЭНЕРГИИ	17
ТЕХНИЧЕСКИЕ ХАРАКТЕРИСТИКИ.....	17
ВАЖНЫЕ УКАЗАНИЯ ПО ТЕХНИКЕ БЕЗОПАСНОСТИ	18
УСТАНОВКА.....	21
РАДИОПОМЕХИ	22
УКАЗАНИЯ ПО ЗАЗЕМЛЕНИЮ	22
ПРИНЦИПЫ ПРИГОТОВЛЕНИЯ ПИЩИ В МИКРОВОЛНОВОЙ ПЕЧИ.....	23
ПЕРЕД ОБРАЩЕНИЕМ В СЕРВИСНЫЙ ЦЕНТР.....	23
РЕКОМЕНДАЦИИ ПО ВЫБОРУ ПОСУДЫ	24
НАЗВАНИЯ ДЕТАЛЕЙ.....	25
ПАНЕЛЬ УПРАВЛЕНИЯ.....	26
ИСПОЛЬЗОВАНИЕ ПАНЕЛИ УПРАВЛЕНИЯ	27
ЧИСТКА И УХОД.....	31



**ПЕРЕД УСТАНОВКОЙ И ИСПОЛЬЗОВАНИЕМ ПРИБОРА
ВНИМАТЕЛЬНО ОЗНАКОМЬТЕСЬ С ДАННОЙ ИНСТРУКЦИЕЙ
ПО ЭКСПЛУАТАЦИИ.**

МЕРЫ ПРЕДОСТОРОЖНОСТИ ПО ПРЕДОТВРАЩЕНИЮ ВОЗМОЖНОГО ЧРЕЗМЕРНОГО ВОЗДЕЙСТВИЯ МИКРОВОЛНОВОЙ ЭНЕРГИИ

1) Не допускается использовать эту печь с открытой дверью, так как это может привести к опасному воздействию микроволновой энергии. Не допускается также повреждать или разбирать защитные и предохранительные компоненты прибора.

2) Не размещайте никакие предметы между передней частью печи и ее дверью и не допускайте загрязнения поверхностей уплотнителей и накапливания на них остатков чистящих средств.

3) Не пользуйтесь неисправной печью. Очень важно следить за тем, чтобы дверь печи правильно закрывалась и не возникало повреждений следующих компонентов:

1) дверь (отсутствие деформаций),

2) петли и замки (отсутствие повреждений и надежность крепления),

3) уплотнения и уплотнительные поверхности двери.

4) Регулировка и ремонт печи должны проводиться только квалифицированными специалистами сервисного центра.

ТЕХНИЧЕСКИЕ ХАРАКТЕРИСТИКИ

Параметры сети питания	230–240 В, 50 Гц
Потребляемая мощность (СВЧ)	1400 Вт
Потребляемая мощность (гриль)	1000 Вт
Номинальная выходная мощность (СВЧ)	900 Вт
Рабочая частота	2450 МГц
Внешние размеры	390 мм (В) × 595 мм (Ш) × 365 мм (Г)
Размеры камеры	220 мм (В) × 340 мм (Ш) × 320 мм (Г)
Объем	23 л
Масса нетто	Прибл. 15,3 кг

ВАЖНЫЕ УКАЗАНИЯ ПО ТЕХНИКЕ БЕЗОПАСНОСТИ

При использовании электроприбора следует соблюдать основные меры предосторожности, включая следующие:

ПРЕДУПРЕЖДЕНИЕ: Чтобы уменьшить риск получения ожогов, электрического удара и травм, а также предотвратить опасность возникновения пожара и чрезмерного воздействия микроволновой энергии:

1) Перед использованием прибора внимательно ознакомьтесь со всеми приведенными в данной инструкции указаниями, сохраните ее и обращайтесь к ней по мере возникновения вопросов в будущем.

2) Используйте этот прибор только в соответствии с его назначением, как описано в данной инструкции по эксплуатации. Для мытья этого прибора запрещается применять коррозионно-активные химические средства и пар. Печь данного типа предназначена исключительно для нагревания, приготовления и высушивания продуктов питания. Печь не предназначена для промышленного или лабораторного использования.

3) Не включайте печь без продуктов.

4) Запрещается использовать этот прибор, если у него поврежден кабель питания или вилка, если он

не работает должным образом, или если он был поврежден или подвергнут падению. В случае повреждения кабель питания должен быть заменен специалистом компании-изготовителя, ее официального сервисного центра или другим техническим лицом, обладающим соответствующей квалификацией. Это позволит избежать возникновения опасных ситуаций.

5) Детям допускается пользоваться прибором без присмотра только в том случае, если им были даны соответствующие указания по порядку безопасного использования печи и если они понимают последствия неправильного использования прибора.

6) Если прибор работает в комбинированном режиме, то детям следует разрешать пользоваться им только под присмотром взрослых, поскольку в этом случае прибор нагревается до высокой температуры.

7) Для снижения риска возгорания в камере печи:

a) При разогревании продуктов в пластиковом или бумажном контейнере не оставляйте печь без присмотра, поскольку возможно возгорание.

b) Перед помещением в печь обязательно удалите с бумажных и пластиковых пакетов проволоочные зажимы-фиксаторы.

c) Если вы заметили дым, выключите печь или извлеките вилку

Микроволновая печь HMW 650

прибора из сетевой розетки, при этом не открывайте ее дверь и подождите, пока дым не исчезнет.

д) Не используйте камеру печи для хранения каких-либо предметов. Не оставляйте в камере предметы из бумаги, кухонные принадлежности или продукты питания, если вы не пользуетесь печью.

е) Микроволновая печь предназначена для приготовления и разогревания продуктов питания и напитков. Сушка одежды и нагревание грелок, тапочек, губок, влажной ткани и других подобных предметов может приводить к травмам, воспламенению или пожару.

8) Не допускается нагревать жидкости и продукты, находящиеся в закрытых контейнерах, поскольку это может привести к взрыву.

9) При нагревании в микроволновой печи напитки могут долго нагреваться и резко закипать с разбрызгиванием содержимого, поэтому при извлечении их из печи следует проявлять особую осторожность.

10) Печь не предназначена для жарки. Горячее масло может приводить к повреждению деталей печи и посуды, а также, при попадании на кожу, вызывать ожоги.

11) Не допускается готовить в микроволновой печи сырые яйца в скорлупе и нагревать целые яйца,

сваренные вкрутую, так как они могут взорваться даже после окончания СВЧ-нагрева.

12) Продукты с плотной оболочкой, например, картофель, целые кабачки, яблоки и каштаны перед приготовлением следует прокалывать.

13) Чтобы избежать ожогов, содержимое бутылочек и баночек с детским питанием следует перемешивать, а также перед кормлением ребенка следует обязательно проверять температуру пищи.

14) В процессе приготовления посуда может стать горячей из-за тепла, передаваемого ей от нагретой пищи. Для извлечения посуды могут потребоваться прихватки.

15) Следует обязательно контролировать, пригодна ли используемая посуда для микроволновой печи.

16) Выполнение любых операций или работ по техническому обслуживанию или ремонту, которые требуют снятия крышек, которые обеспечивают защиту от воздействия энергии микроволнового излучения, должно проводиться только обученным техническим персоналом.

17) Это изделие относится к группе 2, классу Б оборудования, использующего ISM-диапазон частот (выделен для промышленной, медицинской и научной аппаратуры). Согласно определению, к группе 2 относится все промышленное, медицинское и на-

Микроволновая печь HMW 650

учное оборудование (ISM), в котором целенаправленно генерируется и/или используется радиочастотная энергия в форме электромагнитного излучения для обработки материалов, а также электроэрозионное оборудование. Оборудование класса Б пригодно для использования в помещениях для бытовых целей, а также в помещениях, непосредственно подключенных к низковольтным распределительным электрическим сетям (электрическим сетям общего назначения).

18) Данный прибор не предназначен для использования детьми, а также лицами с ограниченными физическими, сенсорными или умственными способностями или отсутствием опыта и знаний, за исключением тех случаев, когда они находятся под присмотром лица, отвечающего за их безопасность, или инструктируются им относительно порядка использования прибора.

19) Необходимо следить за детьми, не допуская, чтобы они играли с прибором.

20) Микроволновая печь используется только как отдельное оборудование.

21) Запрещается устанавливать печь сверху кухонных плит или других генерирующих тепло приборов. Несоблюдение этого требования может приводить к повреждению печи и аннулированию гарантии.

22) Микроволновую печь следует поместить в шкаф.

23) Во время работы прибора дверь и внешние поверхности корпуса могут нагреваться.

24) Во время использования прибора некоторые его части могут становиться горячими. Не подпускайте к работающему прибору маленьких детей!

25) В процессе работы приборы становятся горячими. В процессе приготовления пищи соблюдайте осторожность и не прикасайтесь к нагревательным элементам внутри печи.

26) Во время работы прибора доступные для прикосновения поверхности могут иметь высокую температуру.

27) В случае повреждения двери или ее уплотнения дальнейшее использование печи следует прекратить до тех пор, пока она не будет отремонтирована квалифицированным специалистом.

28) Приборы данного типа не предназначены для управления с помощью внешнего таймера или отдельной системы дистанционного управления.

29) Микроволновая печь предназначена только для бытового использования, применение в коммерческих целях не допускается.

30) Не убирайте прокладки, расположенные сзади или сбоку корпу-

са, так как они обеспечивают поддержание необходимого для циркуляции воздуха минимального расстояния между корпусом и стенами помещения.

31) Перед тем, как перемещать прибор, следует зафиксировать поворотный стол, чтобы предотвратить его повреждение.

32) Опасно! Из-за наличия высокой опасности техническое обслуживание и ремонт прибора должны проводить только специалисты, поскольку при выполнении таких работ производится съем крышки, которая обеспечивает защиту от микроволнового излучения. Данное требование также действует и в отношении замены кабеля питания или лампы подсветки. В таких случаях прибор следует доставить в наш сервисный центр.

33) Микроволновая печь предназначена только для размораживания, приготовления и пропаривания пищи.

34) При извлечении горячей пищи используйте прихватки или защитные рукавицы.

35) Опасно! При открывании крышки или разворачивании фольги, в которую завернута пища, изнутри может выходить пар.

36) Если изнутри начал выходить дым, выключите печь или извлеките вилку прибора из сетевой розетки, при этом не открывайте ее дверь и подождите, пока дым не исчезнет.

УСТАНОВКА

1) Убедитесь в том, что извлечены все упаковочные материалы с внутренней стороны двери.

2) **ПРЕДУПРЕЖДЕНИЕ:** Проверьте печь на отсутствие каких-либо повреждений, например, может быть неправильно выровнена или деформирована дверь, повреждены уплотнители двери или уплотнительные поверхности, сломаны или ненадежно закреплены дверные петли и защелки, могут иметься вмятины внутри камеры или на двери. При обнаружении каких-либо повреждений прекратите использование печи и обратитесь к квалифицированному персоналу сервисного центра.

3) Микроволновая печь должна быть размещена на плоской, устойчивой поверхности, способной выдерживать ее собственный вес и наибольший вес пищи, которая будет в ней готовиться.

4) Не допускается устанавливать печь рядом с источниками тепла, в местах повышенной влажности, а также вблизи горючих материалов.

5) Не используйте печь, если стеклянная тарелка, роликовая опора и вал неправильно установлены или отсутствуют.

6) Убедитесь в том, что кабель питания не поврежден и не проходит

Микроволновая печь HMW 650

под печью или над какой-либо горячей или острой поверхностью.

7) Розетка должна располагаться в легко доступном месте, так чтобы в случае возникновения аварийной ситуации прибор мог быть быстро отключен.

8) Не следует устанавливать прибор на расстоянии более 900 мм над уровнем пола.

9) Запрещается использовать печь вне помещения.

 **РАДИОПОМЕХИ**

При работе микроволновой печи могут создаваться помехи для радиоприемника, телевизора и другого аналогичного оборудования.

При наличии помех их влияние может быть уменьшено или устранено путем принятия указанных ниже меры:

1) Очистить дверь и уплотнительную поверхность печи.

2) Изменить ориентацию принимающей антенны радиоприемника или телевизора.

3) Изменить место расположения печи относительно принимающего устройства.

4) Установить печь на большем расстоянии от принимающего устройства.

5) Вставить вилку питания микроволновой печи в другую розетку, так чтобы печь и приемник были подключены к разным контурам.

 **УКАЗАНИЯ ПО ЗАЗЕМЛЕНИЮ**

Данный прибор должен быть заземлен. Печь оснащена кабелем питания с заземляющим проводником и соответствующей вилкой с заземляющим контактом. Эта вилка должна быть подсоединена к розетке электропитания, установленной и заземленной надлежащим образом. В случае возникновения короткого замыкания заземление позволяет снизить риск поражения электрическим током за счет его отвода на землю по отдельному проводнику. Рекомендуется предусмотреть отдельный контур электропитания для печи. Высокое напряжение представляет опасность и способно привести к возгоранию или иным нежелательным явлениям, из-за которых печь может быть повреждена.

ПРЕДУПРЕЖДЕНИЕ. Ненадлежащее использование заземляющей вилки способно привести к поражению электрическим током.

Примечания:

1) При наличии каких-либо вопросов относительно заземления или порядка использования электроприборов вам необходимо обратиться к квалифицированному электрику или специалисту сервисного центра.

2) Ни компания-изготовитель, ни продавец не несут ответственности за

любые повреждения печи и травмы, которые могут возникнуть из-за нарушения порядка выполнения электрических соединений.

Проводники кабеля питания данного прибора имеют следующую цветовую маркировку:

Желто-зеленый = ЗЕМЛЯ

Синий = НЕЙТРАЛЬ

Коричневый = ФАЗА

ПРИНЦИПЫ ПРИГОТОВЛЕНИЯ ПИЩИ В МИКРОВОЛНОВОЙ ПЕЧИ

1) Правильно размещайте пищевые продукты, которые необходимо приготовить. Наиболее толстые части необходимо укладывать таким образом, чтобы они были направлены к краям блюда.

2) Соблюдайте время приготовления. Необходимо начинать готовить в течение наименьшего указанного времени и затем увеличивать его по мере необходимости. Пища, перержанная в печи в процессе приготовления, может начать дымиться или загореться.

3) Пищу рекомендуется готовить в закрытой посуде. Крышка предотвращает разбрызгивание и способствует равномерному приготовлению.

4) Для ускорения процесса приготовления таких продуктов, как цыпленок или гамбургеры, в микро-

волновом режиме их следует перевернуть один раз. Большие куски мяса для жарки следует переворачивать по несколько раз.

5) Такие продукты, как тефтели, необходимо переворачивать в середине приготовления и перемещать от центра к краю блюда.

ПЕРЕД ОБРАЩЕНИЕМ В СЕРВИСНЫЙ ЦЕНТР

Если печь не работает:

1) Убедитесь в том, что вилка образует надежный контакт с розеткой. Если вилка вставлена не до конца, извлеките ее из розетки, подождите 10 секунд и затем вставьте ее обратно до упора.

2) Проверьте, не перегорел ли предохранитель и не сработал ли автомат защиты цепи. Если эти устройства находятся в нормальном рабочем состоянии, следует проверить розетку, подключив к ней другой прибор.

3) Проверьте параметры программы с помощью панели управления и настройку таймера.

4) Убедитесь в том, что дверь закрывается плотно, и при этом срабатывает система безопасного запирания двери. В противном случае, подача микроволновой энергии внутрь печи происходить не будет.

**ЕСЛИ НИ ОДНО ИЗ УКАЗАННЫХ
ВЫШЕ ДЕЙСТВИЙ НЕ ПОЗВОЛИЛО**

Микроволновая печь HMW 650

УСТРАНИТЬ ПРОБЛЕМУ, ОБРАТИТЕСЬ К КВАЛИФИЦИРОВАННОМУ СПЕЦИАЛИСТУ. ЗАПРЕЩАЕТСЯ САМОСТОЯТЕЛЬНО ПРОИЗВОДИТЬ НАСТРОЙКУ И РЕМОНТ ПЕЧИ.

 **РЕКОМЕНДАЦИИ
ПО ВЫБОРУ ПОСУДЫ**

1) Волны СВЧ-диапазона не способны проникать сквозь металл. Используемая посуда должна быть пригодна для микроволновой печи. Металлические контейнеры для продуктов питания и напитков не допускается применять для приготовления пищи в микроволновой печи. Это требование не применяется в том случае, если компания-изготовитель указывает размер и форму металлических контейнеров, которые могут быть пригодны для приготовления в микроволновой печи.

2) Также при приготовлении пищи в микроволновом режиме не допускается применение изделий из переработанной бумаги, так как в них могут содержаться небольшие металлические частицы, которые способны вызывать искрение и/или возгорание.

3) Рекомендуется использовать блюда круглой или овальной формы, а не квадратной и продолговатой, так как расположенная по углам пища может быть переварена.

4) Для предотвращения переваривания открытых участков продук-

тов допускается закрывать их узкими полосками из алюминиевой фольги. При этом таких полосок не должно быть слишком много, а кроме того расстояние между фольгой и внутренней стенкой печи должно составлять не менее 2,5 см.

Микроволновая печь HMW 650

Ниже приведен список, который может служить в качестве общего руководства при выборе подходящей посуды.

Посуда для приготовления	Микроволновый режим	Гриль	Комбинированный режим
Термостойкое стекло	Да	Да	Да
Нетермостойкое стекло	Нет	Нет	Нет
Термостойкая керамика	Да	Да	Да
Пластиковая посуда, пригодная для использования в микроволновых печах	Да	Нет	Нет
Бумажные полотенца	Да	Нет	Нет
Металлические противни	Нет	Да	Нет
Металлические подставки	Нет	Да	Нет
Алюминиевая фольга и контейнеры из алюминиевой фольги	Нет	Да	Нет

⚠ НАЗВАНИЯ ДЕТАЛЕЙ

- 1) Система безопасного запирания дверцы
- 2) Окно печи
- 3) Роликовое кольцо
- 4) Вал
- 5) Кнопка открывания двери
- 6) Панель управления
- 7) Волновод (не удаляйте слюдяную пластину, закрывающую волновод)
- 8) Стекланная тарелка
- 9) Нагревательный элемент гриля
- 10) Металлическая подставка

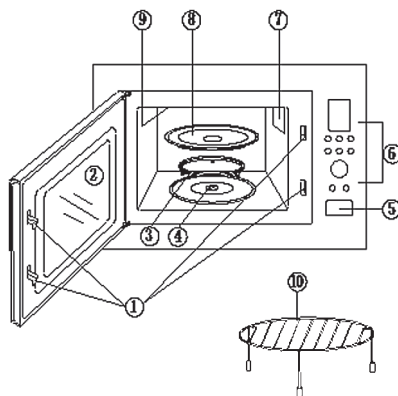

Микроволновая печь HMW 650

⚠ ПАНЕЛЬ УПРАВЛЕНИЯ**Дисплей**

Используется для отображения времени приготовления, мощности и текущего времени.

Кнопка ВКЛ

Эта кнопка используется для выбора уровня мощности микроволновой печи.

Гриль

Эта кнопка используется для настройки программы приготовления на гриле.

Комби режим

Эта кнопка используется для выбора одного из двух комбинированных режимов приготовления пищи.

Вес (Разморозка)

Эта кнопка используется для выбора программы размораживания по весу.

Часы /Таймер

Эта кнопка используется для настройки часов (текущего времени дня) и кухонного таймера.

Вес (разогрев)

Эта кнопка используется для настройки веса в программе размораживания и программах автоматического приготовления.



Эта поворотная ручка используется для настройки времени приготовления и выбора программы автоматического приготовления.

Стоп / отмена

Эта кнопка используется для останова программы приготовления, а также очистки всех предыдущих настроек перед запуском процесса приготовления.

Старт/Быстрый старт

Эта кнопка используется для запуска программы приготовления, а также для настройки длительности программы «Быстрый старт».

ИСПОЛЬЗОВАНИЕ ПАНЕЛИ УПРАВЛЕНИЯ

⇒ При первом включении печи раздается звуковой сигнал и на дисплей выводится  и «1:00».

⇒ Если в процессе приготовления один раз нажать кнопку Стоп/Отмена или открыть дверь, то выполнение программы будет приостановлено, затем следует нажать кнопку Старт для возобновления программы или два раза нажать Стоп/Отмена для отмены программы.



⇒ После завершения приготовления на дисплей выводится надпись End («Завершено») и затем каждые две минуты выдается звуковой сигнал, до тех пор пока пользователь не нажмет на любую кнопку на панели управления или не откроет дверь.

⇒ Если во время процесса настройки программы приготовления ни одна из кнопок не будет нажата в течение 20 секунд, то система перейдет в режим ожидания.



НАСТРОЙКА ЧАСОВ

Часы могут отображать время в 12- или 24-часовом режиме. Процесс настройки часов описан ниже.

1) В режиме ожидания нажмите кнопку Часы и не отпускайте ее в течение 3 секунд, чтобы выбрать 12-часовой режим (если вы хотите выбрать 24-часовой режим, нажмите эту кнопку еще раз).



2) Вращая ручку  , настройте значение часов текущего времени.

3) Нажмите кнопку Часы.

4) Вращая ручку  , настройте значение минут текущего времени.

5) Для подтверждения нажмите кнопку Часы.

ПРИГОТОВЛЕНИЕ ПИЩИ В МИКРОВОЛНОВОЙ ПЕЧИ

Микроволновая печь позволяет настроить уровень мощности и время приготовления пищи. Сначала выберите уровень мощности, нажав кнопку ВКЛ. (см. таблицу ниже), а затем, поворачивая ручку  , настройте время приготовления. Максимальное время приготовления составляет 95 минут. Печь начнет процесс приготовления пищи после нажатия кнопки Старт.

Предположим, вы хотите готовить пищу в течение 5 минут при уровне мощности 60 %.

1) Для этого, в то время пока прибор находится в режиме ожидания, откройте его дверь, поместите внутрь продукт и закройте дверь.

2) Нажмите несколько раз кнопку ВКЛ, пока на дисплей не будет выведена требуемая мощность.

Количество нажатий кнопки ВКЛ	Мощность
Один раз	100 % (P100)
Два раза	80 % (P-80)
3 раза	60 % (P-60)
4 раза	40 % (P-40)
5 раз	20 % (P-20)
6 раз	0 % (P-00)

Микроволновая печь HMW 650

3) Вращайте ручку \wedge \vee до тех пор, пока на дисплее не будет отображено требуемое время приготовления (5:00).

4) Для запуска процесса приготовления нажмите кнопку Старт.

ПРИМЕЧАНИЕ. Во время приготовления пищи вы можете в любой момент проверить заданную мощность, нажав кнопку ВКЛ. Если вы хотите готовить при уровне мощности 100 %, то второй шаг следует пропустить.

БЫСТРЫЙ СТАРТ

Используйте эту функцию, чтобы запрограммировать печь на работу при 100%-ном уровне мощности. Максимальная настройка времени составляет 10 минут. Для добавления дополнительного времени в процессе приготовления вы можете использовать кнопку Старт.

1) Откройте дверь печи, поместите внутрь продукт и закройте дверь.

2) Быстро нажимайте кнопку Старт для настройки времени приготовления. Печь автоматически начнет работу.

КУХОННЫЙ ТАЙМЕР

Вы можете настроить таймер печи для напоминания об истечении заданного времени приготовления. Максимальная настройка времени составляет 95 минут.

Предположим, вы хотите настроить кухонный таймер на 30 минут:

- 1) Нажмите кнопку Часы один раз.
- 2) Вращая ручку \wedge \vee , настройте время равным 30:00.

3) Для подтверждения нажмите кнопку Старт.

ПРИМЕЧАНИЕ. Во время отсчета времени таймером вы можете нажать кнопку Часы, чтобы вывести таймер на дисплей, или нажать Стоп/Отмена, удерживая в течение 5 секунд, чтобы отключить таймер.

ГРИЛЬ

Функцию гриля лучше всего использовать при приготовлении тонких ломтиков мяса, стейков, отбивных, жаркого, сосисок и кусочков курицы. Также она хорошо подходит для приготовления горячих бутербродов и блюд в панировке. Максимальное время приготовления составляет 95 минут.

Предположим, вы хотите запрограммировать функцию гриля на 12 минут:

1) Для этого, в то время пока прибор находится в режиме ожидания, откройте его дверь, поместите внутрь продукт и закройте дверь.

2) Нажмите кнопку Гриль один раз.

3) Поверните ручку \wedge \vee , так чтобы на дисплей было выведено 12:00.

4) Для запуска процесса приготовления нажмите кнопку Старт.

МИКРОВОЛНЫ + ГРИЛЬ

Максимальное время приготовления в этом режиме составляет 95 минут.

Предположим, вы хотите установить длительность приготовления пищи в комбинированном режиме равной 25 минут.

1) Для этого, в то время пока прибор находится в режиме ожидания,

откройте его дверь, поместите внутрь продукт и закройте дверь.

2) Нажмите кнопку Комби режим один или два раза.

Количество нажатий кнопки Комби режим	Комбинированный режим	Время приготовления	
		Микроволновый режим	Гриль
Один раз	Со-1	30 %	70 %
Два раза	Со-2	55 %	45 %

3) Поверните ручку \wedge \vee , так чтобы на дисплей было выведено 25:00.

4) Для запуска процесса приготовления нажмите кнопку Старт.

ПОЭТАПНОЕ ПРИГОТОВЛЕНИЕ

Ваша печь может быть запрограммирована на 3 автоматические последовательности приготовления.

Предположим, вы хотите использовать следующую программу приготовления.

Микроволновый режим (100 %)



Приготовление на гриле

1) Для этого, в то время пока прибор находится в режиме ожидания, откройте его дверь, поместите внутрь продукт и закройте дверь.

2) Нажмите кнопку ВКЛ для настройки уровня мощности.

3) Вращая ручку \wedge \vee , настройте длительность приготовления.

4) Нажмите кнопку Гриль один раз.

5) Вращая ручку \wedge \vee , настройте длительность приготовления.

6) Для запуска процесса приготовления нажмите кнопку ВКЛ.

ПРИМЕЧАНИЕ. В программе поэтапного приготовления функции размораживания по весу, автоматического приготовления и быстрого старта использоваться не могут.

РАЗМОРАЖИВАНИЕ ПО ВЕСУ

Данная функция позволяет выполнять размораживание продукта в соответствии с указанным весом. Диапазон указания веса – от 100 до 1800 г.

Предположим, вам необходимо настроить печь на размораживание 200 г продукта.

1) Для этого, в то время пока прибор находится в режиме ожидания, откройте его дверь, поместите внутрь продукт и закройте дверь.

2) Нажмите кнопку Вес (разморозка) один раз.

3) Нажмите кнопку Вес (разогрев) и укажите вес.

4) Для запуска процесса приготовления нажмите кнопку Старт.

ПРИМЕЧАНИЕ. Во время выполнения процесса размораживания печь приостановит работу и выдаст звуковой сигнал. В этом случае необходимо перевернуть продукт, после чего нажать кнопку Старт, чтобы возобновить размораживание.

ФУНКЦИЯ ЗАЩИТЫ ОТ ДОСТУПА ДЕТЕЙ

Функция защиты от доступа детей служит для предотвращения случай-

Микроволновая печь HMW 650

ного включения печи маленькими детьми.

Включение функции защиты: Если в то время, пока печь находится в режиме ожидания, в течение одной минуты не производится нажатие ни одной из кнопок, то автоматически включается режим защиты от доступа детей и загорается соответствующий индикатор блокировки.



Отмена функции защиты: Если печь находится в режиме защиты от доступа детей, то открытие или закрытие двери печи приводит к отмене программы и отключению индикатора.

МЕНЮ РЕЖИМА АВТОМАТИЧЕСКОГО ПРИГОТОВЛЕНИЯ

Для перечисленных ниже продуктов и режимов приготовления пищи настраивать время и уровень мощно-

сти не требуется. В этих случаях достаточно лишь указать тип продукта, который вам необходимо приготовить, а также его вес.

1) Для этого, в то время пока прибор находится в режиме ожидания, откройте его дверь, поместите внутрь продукт и закройте дверь.

2) Один раз поверните ручку   против часовой стрелки и затем, вращая ее по часовой стрелке, выберите код, соответствующий вашему продукту.

3) Нажмите кнопку Вес (разогрев) и укажите вес продукта, проверьте указанное на экране количество порций или данные веса.

4) Для запуска процесса приготовления нажмите кнопку Старт.

Меню режима автоматического приготовления:

Код продукта	Меню	Примечания:
A-1	Попкорн (99 г)	<p>➤ При нажатии кнопки Вес (разогрев) для кофе и картофеля на дисплее вместо веса продукта будет отображаться количество порций.</p> <p>➤ В случае выбора из списка кода A-7 или A-8 печь во время приготовления пищи приостановит работу и выдаст звуковой сигнал. При этом вам необходимо открыть дверь и перевернуть продукт, а затем нажать кнопку Старт для возобновления работы печи. Такая операция позволяет обеспечить более равномерное приготовление пищи.</p> <p>➤ Результат автоматического приготовления пищи зависит от таких факторов, как колебания сетевого напряжения, форма и размер продукта, ваши личные предпочтения в отношении степени готовности того или иного продукта, а также от того, как вы разместите продукт внутри печи.</p>
A-2	Кофе (200 мл/чашка)	
A-3	Свежие овощи (г)	
A-4	Картофель (230 г/порция)	
A-5	Пицца (г)	
A-6	Разогрев (г)	
A-7	Курица-гриль (г)	
A-8	Стейк на гриле (г)	

ЧИСТКА И УХОД

1) Перед проведением чистки необходимо выключить печь и извлечь вилку из розетки питания.

2) Внутреннюю часть печи необходимо содержать в чистоте. Налипшие на стенки кусочки пищи и капли жидких продуктов необходимо убрать влажной тканью. В случае сильного загрязнения печь может быть очищена с использованием мягкого чистящего средства. Следует исключить использование аэрозольных и иных агрессивных чистящих средств, так как они могут оставлять пятна и полосы на поверхности двери и делать ее окраску более тусклой.

3) Наружные поверхности необходимо очищать влажной тканью. Во избежание повреждения внутренних рабочих частей печи необходимо исключить просачивание воды внутрь вентиляционных отверстий.

4) Необходимо регулярно протирать дверь и окно с обеих сторон, уплотнения двери и прилегающие к ним части влажной тканью для устранения брызг и остатков пищи. Использование абразивных чистящих средств не допускается.

5) Не допускается применять для очистки паровые моечные установки.

6) Не допускается смачивать панель управления. Для чистки следует использовать мягкую влажную ткань. При чистке панели управления дверь печи должна все время оставаться от-

крытой с целью предотвращения случайного включения прибора.

7) Если внутри или вокруг наружной части двери печи конденсируется пар, эти места следует протереть мягкой тканью. Такая конденсация пара может происходить в тех случаях, когда микроволновая печь используется в условиях повышенной влажности. Это нормальное явление.

8) Периодически следует извлекать стеклянную тарелку и проводить ее чистку. Ее необходимо мыть в теплой мыльной воде или посудомоечной машине.

9) Роликовое кольцо и дно печи необходимо регулярно очищать, это позволит избежать чрезмерного шума при работе прибора. Нижнюю поверхность печи следует протирать тканью, смоченной в мягком чистящем средстве. Роликовое кольцо допускается мыть в теплой мыльной воде или посудомоечной машине. В случае снятия роликового кольца с вала в нижней внутренней части печи после окончания чистки следует правильно устанавливать его на место.

10) Чтобы устранить накопившиеся внутри печи запахи, следует смешать одну чашку воды с соком и кожурой одного лимона в глубокой миске, предназначенной для использования в микроволновых печах, а затем поместить ее в печь и включить микроволновый режим на 5 минут. По оконча-

Микроволновая печь HMW 650

нии этой процедуры насухо протрите печь мягкой тканью.

11) При необходимости замены лампы освещения камеры печи следует обращаться к продавцу, у которого вы приобрели данный прибор.

12) Печь необходимо регулярно чистить, тщательно удаляя из нее все остатки пищи. Невыполнение требований по поддержанию печи в чистоте способно привести к ухудшению состояния поверхности, которое в свою очередь способно неблагоприятно сказаться на сроке службы прибора и привести к созданию потенциально опасных ситуаций.

13) Отслуживший срок службы прибор запрещено выбрасывать в контейнер с бытовыми отходами; его необходимо утилизировать в специализированных муниципальных центрах, занимающихся переработкой такого рода отходов.

14) При первом включении микроволновой печи с функцией гриля может выделяться небольшой дым и чувствоваться запах. Это нормальное явление, так как печь изготовлена из стальных пластин, покрытых смазочным маслом. При включении новой печи это смазочное масло сгорает с выделением соответствующих паров и запаха. Через некоторое время дым и запах полностью исчезнут.

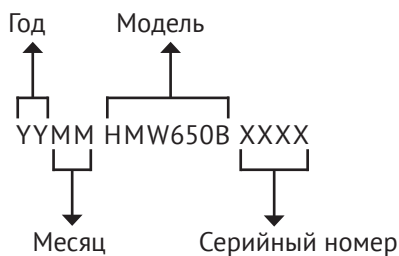
ОПРЕДЕЛЕНИЕ ДАТЫ ПРОИЗВОДСТВА ТОВАРА ПО СЕРИЙНОМУ НОМЕРУ:**Изготовитель:**

«M&G Hausgerate GmbH»

Завод фирмы-изготовителя:

Гуандонг Галанс Майкrowaveв Электрикал Апплайансес Мануфэктуринг Ко. Лтд.
NO.3, Хингпу, Рд. Ист, Хуанпу, Чжуншань, Гуандун, Китай

Импортер:

ООО «Эм-Джи Русланд», Россия, 141400 г. Химки, ул. Бутаково, д. 4

ООО «КУППЕРСБЕРГ-СЕРВИС»

УСТАНОВКА, ГАРАНТИЙНОЕ И ПОСТГАРАНТИЙНОЕ ОБСЛУЖИВАНИЕ
ПО МОСКВЕ И МОСКОВСКОЙ ОБЛАСТИ

 +7 (495) 236-90-67

Телефон горячей линии Kuppertsberg:

 8 (800) 250-17-18

(Звонки для всех регионов бесплатные).

 Часы работы линии: с 9:00 до 18:00 Пн-Пт

➔ **Полный список авторизованных сервисных центров Kuppertsberg можно найти на официальном сайте компании:**

 <http://kuppertsberg.ru>

➔ Данный паспорт технического изделия заменяет гарантийный талон.

➔ Гарантийный срок исчисляется со дня заключения договора купли-продажи.

➔ При отсутствии документов, подтверждающих покупку, эти сроки исчисляются со дня изготовления товара (Ст. 19 ЗоЗПП, пункт 2).

УСЛОВИЯ ГАРАНТИИ

Настоящие условия гарантии действительны на территории России, если иные условия не установлены действующим законодательством:

1. Изготовитель устанавливает гарантийный срок 2 (два) года со дня передачи Потребителю на следующие виды техники: воздухоочистители, встраиваемую технику. Срок службы бытовой техники «Kuppertsberg» при соблюдении правил эксплуатации и применения ее в бытовых целях составляет 10 (десять) лет.

2. Гарантия распространяется на изделия, используемые только для личных, семейных, домашних нужд, а также нужд, не связанных с осуществлением предпринимательской деятельности.

3. Проследите, чтобы гарантийный талон был правильно заполнен, не имел исправлений и в нем были указаны: дата продажи, штамп торговой организации и подпись продавца, модель и серийный номер изделия, дата установки, название и штамп фирмы-установщика.

4. Сохраняйте гарантийный документ, чек на проданное изделие и квитанцию на услуги по его установке (доставке), доработке водяных и электрических внутриквартирных коммуникаций, а также любые другие документы, относящиеся к гарантийному или техническому обслуживанию изделия.

5. Прежде чем вызвать специалиста сервисного центра, внимательно прочитайте инструкцию по эксплуатации изделия. Если изделие исправно, то за сервисным центром остается право требовать от Потребителя оплаты ложного вызова.

6. Любые претензии по качеству изделия рассматриваются только после предварительной проверки качества изделия представителем сервисного центра.

7. Изготовитель не несет какой-либо ответственности за любой возможный ущерб, нанесенный потребителю, в случае несоблюдения последним требований Изготовителя, указанных в данном гарантийном документе и инструкции по эксплуатации.

8. Гарантийный срок на элементы освещения (галогеновые, светодиодные и лампы накаливания) составляет 15 дней со дня продажи прибора.

Гарантия не распространяется на изделия, недостатки в которых возникли вследствие:

1. Несоблюдения требований Изготовителя, указанных в гарантийном документе;
2. Несоблюдения Потребителем правил установки, подключения, эксплуатации, хранения или транспортировки изделия, указанных в инструкции по эксплуатации;
3. Ремонта не уполномоченными на то лицами, если таковой ремонт повлек за собой отказ изделия;
4. Разборки изделия, изменения конструкции и других вмешательств, не предусмотренных инструкцией по эксплуатации;
5. Неисправностей и повреждений, вызванных экстренными условиями и действием непреодолимой силы (пожар, стихийные бедствия, и т.д.);
6. Повреждений техники или нарушений ее нормальной работы, вызванных животными или насекомыми;
7. Повреждений техники или нарушений ее нормальной работы, вызванных сверхнормативными отклонениями параметров сети электро-, газо- или водоснабжения от номинальных значений;
8. Использования изделия для предпринимательской деятельности или в непредусмотренных целях;
9. Образования на нагревательных элементах избыточного слоя накипи (при повышенной жесткости воды необходима обработка соответствующими составами);
10. Попадания во внутренние рабочие объемы изделия посторонних предметов, мелких деталей одежды или остатков пищи;
11. Механических повреждений изделия Потребителем (царапины, трещины, сколы и т.п.);
12. Потери товарного вида изделия вследствие воздействия на изделие химических веществ;
13. Термических и других подобных повреждений, которые возникли в процессе эксплуатации.

Изготовитель не принимает претензии в следующих случаях:

1. Несоблюдение правил установки;
2. Отсутствие оригинального гарантийного талона;
3. Отсутствие в гарантийном талоне следующих сведений: даты продажи, штампа торгующей организации, подписи продавца, модели и серийного номера изделия;
4. Внесение любых исправлений (изменений) в текст гарантийного документа.

Установка и подключение крупной бытовой техники:

1. Производитель рекомендует Вам доверить установку и подключение изделия «Kuppersberg» специалистам сервисного центра. Вы можете также обращаться в любую другую организацию, имеющую сертификат на оказание подобных услуг.
2. Оплата работ по установке и подключению изделия происходит по прейскуранту сервисного центра. Условия оплаты работ по установке и подключению регулируются действующим законодательством. Изготовитель не несет какой-либо ответственности за любой ущерб, нанесенный имуществу граждан вследствие установки и подключения, не соответствующих требованиям, указанным в инструкции по эксплуатации, и произведенных не уполномоченными на то лицами.
3. В случае нарушения требований Изготовителя по установке и подключению, ответственность за причиненный ущерб несет лицо, проводившее эту работу.
4. Газовая бытовая техника может быть установлена только специалистом, имеющим допуск на установку газового оборудования. Гарантийное обслуживание осуществляется только при наличии отметки об установке или документа уполномоченной организации.

Изделие, имеющее трехконтактную сетевую вилку, обязательно должно быть заземлено!





⇒ **Внимание!**

**Данный паспорт изделия
так же является
гарантийным талоном,
просьба не уничтожать
до конца эксплуатации техники.**

- ⇒ Kuppersberg
- ⇒ www.kuppersberg.ru
- ⇒ info@kuppersberg.ru