



РУКОВОДСТВО ПО  
ЭКСПЛУАТАЦИИ  
ПОСУДОМОЕЧНОЙ  
МАШИНЫ

**SLG VI6110**

# СОДЕРЖАНИЕ

Технические характеристики	4
Соответствие с нормами и тестовые данные	5
<b>Информация по безопасности и рекомендации</b>	<b>6</b>
Утилизация	6
Информация по безопасности	6
Рекомендации	10
То, что нельзя мыть в посудомоечной машине	11
<b>Установка машины</b>	<b>12</b>
Расположение машины	12
Подключение воды	13
Шланг подачи воды	13
Сливной водный шланг	14
Подключение электричества	15
Перед использованием машины	16
<b>Подготовка машины к использованию</b>	<b>17</b>
Важность смягчения воды	17
Загрузка соли	17
Тестовая полоска	18
Регулировка расхода соли	18
Использование моющих средств	20
Заполнение отделения для моющих средств	20
Комбинированные моющие средства	20
Заполнение ополаскивателем и настройка	21
<b>Загрузка вашей посудомоечной машины</b>	<b>22</b>
Верхняя корзина	24
Выбор корзины	24
<b>Описание программ</b>	<b>26</b>
Программы по пунктам	26
<b>Ознакомление с вашей машиной</b>	<b>27</b>
<b>Включение машины и выбор программы</b>	<b>28</b>
Включение машины	28
Завершение программы	28
Изменение программы	28
Изменение программы с перезапуском машины	29
Выключение машины	29
<b>Обслуживание и чистка</b>	<b>30</b>
Фильтры	30
Распылители	31
Фильтр шланга	31
<b>Коды неисправностей и что делать в случае неисправности</b>	<b>32</b>
<b>Практическая и полезная информация</b>	<b>34</b>

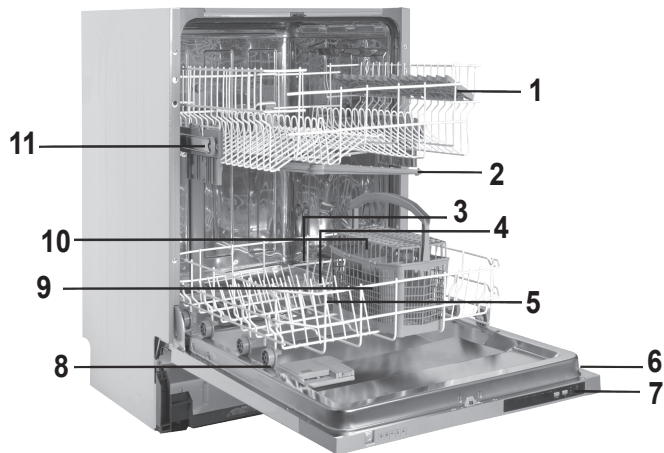

1. Верхняя корзина с подставками
2. Верхняя консоль распыления
3. Нижняя корзина
4. Нижняя консоль распыления
5. Фильтры
6. Табличка с техданными
7. Панель управления
  
8. Дозатор моющего средства и ополаскивателя
9. Корзина для столовых приборов
10. Распределитель соли
11. Фиксатор верхней корзины



**Активная сушильная установка:** Эта система  
 12. улучшает эффективность сушки вашей посуды.

## Технические характеристики

Емкость	12 комплектов
Высота	820 mm - 870 mm
Ширина	598 mm
Глубина	550 mm
Масса нетто	38,5 кг
Электропитание	220-240 В, 50 Гц
Полная мощность	1900 Вт
Мощность нагрева	1800 Вт
Мощность насоса	100 Вт
Мощность дренажного насоса	30 Вт
Давление подачи воды	0,03 МПа (0,3 бар) - 1 МПа (10 бар)
Ток	10 А

## **Соответствие стандартам и данные тестирования / Декларация о соответствии требованиям ЕС**

Данный продукт соответствует требованиям всех применимых директив и соответствующих гармонизированных стандартов, необходимых для использования маркировки CE.

**Важное примечание для пользователя.** Электронную копию данного руководства вы можете получить, написав письмо на следующий электронный адрес:

«**dishwasher@standardtest.info**». В письме укажите название модели и серийный номер (20 цифр), указанный на дверце устройства

# ТЕХНИКА БЕЗОПАСНОСТИ И РЕКОМЕНДАЦИИ

## Вторичная переработка

- Некоторые компоненты и упаковка машины произведены из материалов, пригодных для переработки.
- Пластиковые части имеют международную маркировку: (>PE< (полиэтилен) , >PS< (полистирол), >POM< (полифенилоксид), >PP< (полипропилен)...)
- Картонные части изготовлены из переработанной бумаги; их следует выбрасывать в контейнеры для использованной бумаги для вторичной переработки.
- Такие материалы нельзя выбрасывать в обычные мусорные контейнеры. Их следует отправлять в пункты вторичной переработки.
- Обратитесь в соответствующие центры для получения информации и методах и пунктах утилизации.

## Техника безопасности

### *Прием доставленной машины*

- Проверьте машину или ее упаковку на наличие повреждений. Ни в коем случае не запускайте поврежденную машину; обратитесь в авторизованный сервисный центр.
- Снимите упаковочный материал в соответствии с указаниями и утилизируйте его согласно правилам.

### *На что следует обратить внимание при установке машины*

- Выберите подходящее безопасное и ровное место для установки машины.
- Проводите установку и подключение машины в соответствии с инструкциями.

- Установка и ремонт машины должны производиться только сервисным специалистом, имеющим разрешение на выполнение работ такого рода.
- Для машины следует использовать только оригинальные запасные части производителя.
- Перед установкой убедитесь, что машина отключена от электросети.
- Проверьте, соответствует ли нормативам система электропредохранителей помещения.
- Все электрические подключения должны соответствовать значениям, указанным на табличке с техническими данными.
- Обязательно убедитесь в том, что машина не устанавливается на кабель электропитания.
- Никогда не подключайте машину к удлинителю или разветвителю. После установки машины доступ к штепсельной вилке должен быть свободным.
- После установки машины в подходящее место выполните первый цикл мойки без посуды.

### **Постоянная эксплуатация**

- Эта машина предназначена для домашнего использования; не применяйте ее для любых других целей. Использование машины в коммерческих целях аннулирует гарантию.
- Не становитесь и не садитесь на машину, не ставьте тяжелые предметы и не становитесь на открытую дверцу, поскольку посудомоечная машина может перевернуться.
- Добавляйте в дозаторы только моющие средства и ополаскиватели, предназначенные специально для посудомоечных машин. Наша компания не несет

ответственности за поломки, вызванные несоблюдением этого условия.

- Вода в отсеке мытья машины не является питьевой – не пейте ее.
- В отсек для мытья не должны попадать химические растворители, поскольку это может привести ко взрыву.
- Проверьте, являются ли пластиковые предметы термоустойчивыми, прежде чем мыть их в машине.
- Это устройство могут использовать дети 8 лет или старше, а также лица с ограниченными физическими, сенсорными или интеллектуальными возможностями, либо не имеющие опыта и знаний при соответствующем надзоре или если им были даны указания касательно безопасного использования устройства и связанных с ним опасностей. Не разрешайте детям играть с устройством. Не разрешайте детям проводить чистку или управлять устройством без соответствующего надзора.
- Не размещайте в машине предметы, не предназначенные для мытья в посудомоечных машинах. Также не перегружайте корзину. Наша компания не несет ответственности за царапины или коррозию на внутренней поверхности машины, вызванные движениями корзины при несоблюдении вышеуказанного условия.
- Ни при каких обстоятельствах не следует открывать дверцу машины во время мытья посуды, поскольку это может привести к выливанию горячей воды. Защитные устройства гарантируют остановку машины при открытии дверцы.
- Не оставляйте дверцу открытой. Несоблюдение этого условия может привести к несчастным случаям.
- Размещайте ножи и другие острые предметы в корзине



для столовых приборов лезвием или острыми концами вниз.

- В случае повреждения шнура, во избежание опасности, его должен заменять производитель, сервисный агент или лица, имеющие аналогичную квалификацию.

- Это устройство не предназначено для использования лицами (включая детей) с ограниченными физическими, сенсорными или интеллектуальными возможностями, либо при отсутствии опыта и знаний; они могут пользоваться машиной под присмотром лица, ответственного за их безопасность, или по его указаниям, касающимся эксплуатации устройства.

- Если опция энергосбережения активирована, по окончании программы дверца откроется. Не пытайтесь закрыть дверцу в течение минуты после открытия, чтобы не повредить механизм автоматического открытия дверцы. Дверца должна оставаться открытой в течение 30 минут для достаточного высушивания посуды.(В моделях с автоматическим открытием дверцы)

**Внимание.** Не стойте перед дверцей после того, как прозвучит сигнал автоматического открытия дверцы.

### **Безопасность детей**

- После снятия упаковки машины убедитесь, что упаковочный материал находится в недоступном для детей месте.

- Не разрешайте детям играть с машиной или запускать ее.

- Не подпускайте детей к моющим веществам или ополаскивателям.

- Не подпускайте детей к открытой машине, поскольку

на ее внутренней поверхности могут находиться остатки моющих веществ.

- Убедитесь, что старая машина не представляет угрозу для детей. Известны факты, когда дети закрывались внутри машины. Для предотвращения таких ситуаций сломайте замок дверцы машины и отрежьте кабели электропитания.

### **В случае неисправности**

- Любую неисправность машины должны устранять только авторизованные квалифицированные специалисты. Ремонт, выполненный другими лицами, приведет к аннулированию гарантии.

- Перед ремонтом машины убедитесь, что она отключена от источника питания. Выключите предохранительное устройство или отсоедините машину от сети питания. При отсоединении не тяните за шнур питания. Закройте кран подачи воды.

### **Рекомендации**

- Для экономии воды и электроэнергии удалите остатки еды с тарелок, прежде чем помещать их в машину. Запускайте машину с полной загрузкой.

- Используйте программу предварительного ополаскивания только при необходимости.

- Кладите

пустотелые предметы, такие как чаши, стаканы и кувшины отверстием вниз.

- Не рекомендуется загружать в машину количество посуды, отличающееся от или превышающее указанное.

## **Предметы, которые не следует мыть в посудомоечной машине:**

- пепельницы, посуду со следами воска и парафина, полирующих средств, краски, химических веществ, предметы из железных сплавов;
- вилки, ложки и ножи с деревянными, костяными или перламутровыми ручками; склеенные предметы, а также предметы, испачканные абразивными, кислотными или щелочными веществами;
- предметы, изготовленные из нетермостойкого пластика, медные или луженые сосуды;
- алюминиевые и серебряные предметы (они могут изменить цвет, потускнеть);
- некоторые хрупкие стеклянные предметы, фарфор с росписью, которая может побледнеть даже после однократного мытья; некоторые хрустальные предметы, которые теряют прозрачность со временем, клееные столовые приборы, не являющиеся термостойкими, посуда из свинцового хрусталя, разделочные доски, предметы из синтетических волокон;
- в посудомоечной машине не следует мыть абсорбирующие предметы, например, губки или кухонные салфетки.

**Внимание.** В дальнейшем старайтесь покупать посуду, предназначенную для мытья в посудомоечной машине.

## **УСТАНОВКА МАШИНЫ**

### **Расположение машины**

При выборе места для установки машины обратите особое внимание на возможность легкой загрузки и выгрузки посуды из машины.

Не размещайте машину в местах, где температура может упасть ниже 0°C.

Перед установкой распакуйте машину, следуя указаниям на упаковке.

Устанавливайте машину рядом с краном подачи воды и сливом. Устанавливая машину, следует принимать во внимание, что после установки подключения к сетям питания и водоснабжения не будут изменяться

При перемещении машины не держите ее за дверь или панель.

Оставьте достаточное пространство вокруг машины, чтобы свободно перемещать ее для очистки.

При размещении машины убедитесь, что шланги подачи и отвода воды не зажаты. Также убедитесь, что машина не установлена на электрический кабель.

Отрегулируйте ножки машины, чтобы сбалансировать и выровнять ее. Правильное положение машины гарантирует беспроблемное открывание и закрывание дверцы.

Если дверца машины не закрывается, проверьте устойчивость положения машины; при необходимости также отрегулируйте ножки и проверьте положение машины.

## Подключение к водопроводной сети

Убедитесь, что водопровод в помещении подходит для установки посудомоечной машины. Также рекомендуется установить фильтр на входе линии подачи воды в ваш дом или квартиру, чтобы избежать повреждения машины, причиной которого может стать любое загрязнение (песок, глина, ржавчина и т.д.), случайно попавшее в машину через магистральную линию подачи воды или водопровод в помещении, и предупредить такие проблемы, как пожелтение машины и формирование отложений после мытья.

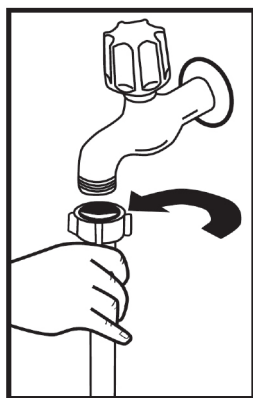

### Шланг подачи воды

Не используйте имеющиеся старые/изношенные шланги подачи воды. Пользуйтесь новым водозаборным шлангом, который входит в комплект поставки машины. Если вы собираетесь подключить к машине новый или долгое время не использовавшийся шланг, перед подсоединением пропустите через него воду в течение некоторого времени. Подсоедините шланг подачи воды непосредственно к водопроводному крану. Давление воды в сети должно быть не менее 0,03 МПа и не более 1 МПа. Если давление воды выше 1 МПа, следует установить между машиной и краном клапан сброса давления.

После подключения следует полностью открыть вентиль и проверить плотность соединений. В целях безопасности всегда закрывайте вентиль подачи воды после завершения программы мойки.

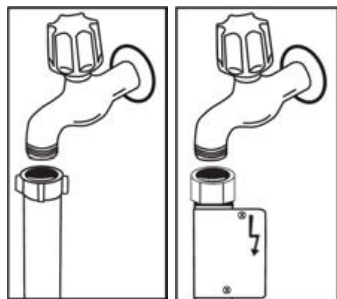

**ПРИМЕЧАНИЕ:** В некоторых моделях может применяться система защиты от протечек Aquastop. При наличии системы Aquastop возникает опасное напряжение. Не снимайте систему Aquastop. Она не должна сворачиваться или переключиваться.

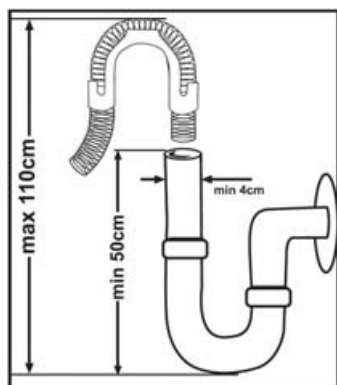

### Шланг отвода воды

Сливной шланг можно подсоединить непосредственно к отверстию водостока или сливной трубе раковины. С помощью специальной изогнутой трубы (если доступно) можно сливать воду непосредственно в раковину, зацепив конец трубы за край раковины. Это соединение должно находиться на расстоянии минимум 50 см, максимум 110 см от уровня пола.

**Внимание.** При использовании сливного шланга длиной более 4 м посуда может оставаться грязной. В таком случае компания не несет ответственности за качество работы посудомоечной машины.

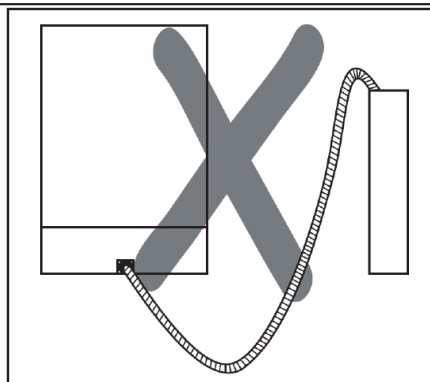
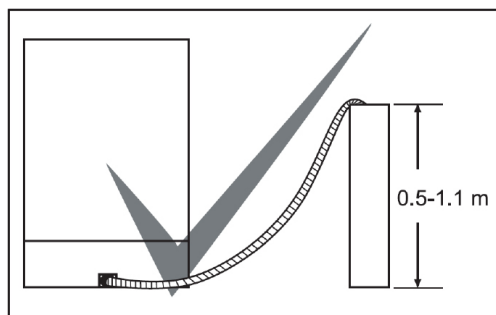

### **Подключение к электросети**

Заземленную вилку машины следует подсоединить к заземленной розетке электросети с подходящим напряжением и силой тока. Если в помещении нет заземленной розетки, ее установку должен выполнить квалифицированный электрик. В случае эксплуатации машины без должного заземления наша компания не несет ответственности за любой возможный ущерб.

Рабочий ток плавкого предохранителя должен составлять 10-16 А.

Машина предназначена для подключения к электросети с напряжением 220-240В. Если напряжение электропитания в вашем регионе составляет 110 В, используйте трансформатор 110/220 В и 3000 Вт. Машину не следует подключать к электросети во время установки.

Всегда используйте изолированную вилку, входящую в комплект поставки машины.

Эксплуатация машины при более низком напряжении ухудшит качество мойки.

Замена кабеля электропитания машины должна проводиться авторизованным сервисным специалистом или авторизованным электриком. Несоблюдение этого условия может привести к несчастным случаям.

В целях безопасности всегда отсоединяйте вилку от сети электропитания после завершения программы.

Во избежание поражения электротоком не отсоединяйте вилку влажными руками.

При отсоединении машины от источника питания всегда беритесь только за вилку. Не тяните за шнур.

### ***Перед использованием машины***

- Проверьте соответствуют ли технические данные электричества и водоснабжения с указанными в инструкции по установке.
- Удалите все упаковочные материалы из машины.
- Настройте смягчитель воды.
- Насыпьте 1 кг соли в отделение для соли и заполните его водой до краев.
- Заполните отделение ополаскивателя.



# ПОДГОТОВКА МАШИНЫ К ИСПОЛЬЗОВАНИЮ

## Важность смягчения воды

Для лучшего исполнения своих функций посудомоечной машине требуется мягкая вода, т. е. вода с меньшим содержанием кальция. В противном случае на посуде и внутренних частях машины будут оставаться белые следы извести. Это негативно отразится на выполнении мойки, сушки и придании блеска вашей машиной. Когда вода проходит через систему смягчения, ионы создающие жесткость воды, удаляются и вода становится достаточно мягкой, чтобы обеспечить лучший результат мойки. В зависимости от уровня жесткости поступающей воды ионы создающие жесткость быстрее накапливаются в системе смягчения. Поэтому система смягчения должна обновляться, чтобы и при последующих мойках выполнять свою функцию. Для этой цели используется соль для посудомоечных машин.

## Загрузка соли

Используйте смягчающую соль, специально произведённую для использования в посудомоечных машинах. Чтобы загрузить смягчающую соль, во-первых, достаньте нижнюю корзину **2** и открутите крышку отделения для соли против часовой стрелки **1**.

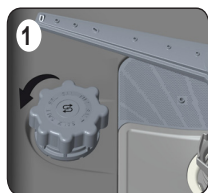

Впустите воду **3**. Засыпьте в отделение 1 кг соли. Это можно делать до тех пор, пока не начнёт пересыпаться соль, заполнение можно облегчить, используя предоставленную воронку **4**, оденьте и закройте крышку. Если на панели управления еще горит лампочка, предупреждающая о недостатке соли, то заполните отделение снова.

**Заполняйте отделение для соли водой только в перед первым использованием машины.**

Если вы кладёте таблетки в отделение для соли, то не заполняйте отделение полностью. Мы рекомендуем использовать мелкозернистую или порошковую смягчающую соль. Не кладите в свою машину столовую соль. Иначе функциональность отделения смягчителя будет снижаться. Когда вы запускаете вашу посудомоечную машину, отделение для соли наполняется водой. Поэтому засыпайте соль перед запуском.

Пересыпанная соль быстро смывается во время мойки. Если вы не собираетесь мыть посуду после засыпки соли, то запустите короткую программу с пустой машиной, чтобы избежать повреждений (предотвратить возможность появления ржавчины) после просыпания соли при загрузке контейнера для соли.

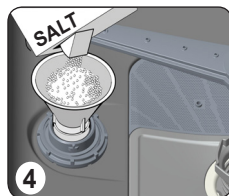
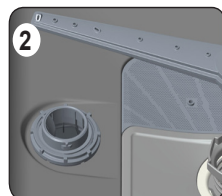

## Испытуемая полоска

Эффективность мойки машины зависит от мягкости водопроводной воды. По этой причине машина оснащена системой, снижающей жесткость подаваемой водопроводной воды. При правильной настройке системы эффективность мойки повышается. Для определения уровня жесткости воды в Вашем районе необходимо обратиться в местное управление по водным ресурсам или установить уровень жесткости воды с помощью испытываемой полоски (при наличии таковой).

Откройте испытываемую полоску.	Выждите 1 минуту, пока вода будет течь из крана.	Подержите испытываемую полоску в воде 1 секунду.	Встряхните испытываемую полоску после ее извлечения из воды.	Подождите 1 минуту.	Установите параметр жесткости воды в машине в соответствии с результатами, полученными с помощью испытываемой полоски.
--------------------------------	--	--	--	---------------------	--

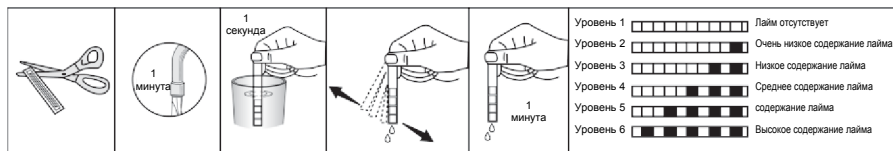

## Настройка потребления соли

### Таблица параметров уровня жесткости воды

Если жесткость используемой воды составляет более 90 dF (жесткость во Франции), либо в случае использования колодезной воды рекомендуется использовать фильтр или устройства для очистки воды.

Уровень жесткости воды	Жесткость в Германии dH	Жесткость во Франции dF	Жесткость в Великобритании dE	Индикатор уровня жесткости	P1	P2	P3	P4	P5
					●	○	○	○	○
1	0-5	0-9	0-6	Горят светодиодные индикаторы P1 – P5.	●	○	○	○	●
2	6-11	10-20	7-14	Горят светодиодные индикаторы P2 – P5.	○	●	○	○	●
3	12-17	21-30	15-21	Горят светодиодные индикаторы P3 – P5.	○	○	●	○	●
4	18-22	31-40	22-28	Горят светодиодные индикаторы P4 – P5.	○	○	○	●	●
5	23-31	41-55	29-39	Горят светодиодные индикаторы P1-P4-P5.	●	○	○	●	●
6	32-50	56-90	40-63	Горят светодиодные индикаторы P2-P4-P5.	○	●	○	●	●

**ПРИМЕЧАНИЕ:** На заводе устанавливается уровень жесткости воды 3.

Отрегулируйте водоумягчитель в соответствии с уровнем жесткости водопроводной воды.



Нажмите и удерживайте кнопку выбора программы. **(3)**



Включите машину, нажав кнопку питания. **(1)**



Удерживайте кнопки Start/Pause (Пуск/Пауза), пока не загорятся и не погаснут светодиодные индикаторы завершения программы P1-P2-P3-P4-P5. **(3)**



После того, как светодиодные индикаторы завершения программы P1-P2-P3-P4-P5 загорятся (2), следует отпустить кнопку выбора программы. **(3)**

Будет отображаться последний введенный параметр жесткости воды.



Данные уровни можно регулировать с помощью кнопки выбора программы **(3)** в соответствии с таблицей параметров уровня жесткости воды.



После установки уровня жесткости воды нажмите кнопку Вкл./Выкл. для сохранения параметров в памяти. **(1)**

## Заполнение отделения для моющих средств

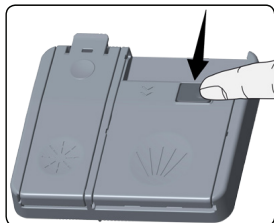

Нажмите на защелку, чтобы открыть контейнер для моющих средств, как показано на картинке. **1**

В отсеке для моющих средств имеются мерные линии. Используя эти линии можно измерить нужное количество моющего средства.

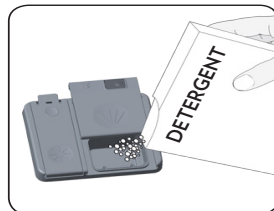

Всего в отсек помещается 40 см<sup>3</sup> моющего средства.

Откройте моющее средство и поместите в большое

отделение **b** 25 см<sup>3</sup> средства, если ваша посуда сильно запачкана, или 15 см<sup>3</sup>,

если запачкана меньше. **2** В случае, если посуда долго хранилась грязной и к ней

присохли кусочки пищи, а ваша машина полностью загружена, то добавьте **a** 5 см<sup>3</sup> моющего средства в отделение предварительной мойки и запустите машину.

Возможно вам придется добавить больше моющего средства в машину в зависимости от степени загрязненности посуды и уровня жесткости воды в вашей местности.

## Комбинированные моющие средства

- Производители моющих средств также выпускают комбинированные моющие средства под названиями «2 в 1», «3 в 1» или «5 в 1» и т. д.
- Моющие средства «2 в 1» содержат моющее средство и ополаскиватель. Используя «2 в 1», на всякий случай прочтите инструкцию по применению этих таблеток.
- Другие моющие средства в таблетках содержат моющее средство + ополаскиватель + соль + разнообразные добавки.
- Как правило, с помощью комбинированных моющих средств достигается хороший результат при применении их в определенных случаях. Количество содержания ополаскивателя и/или соли в таких моющих средствах определено заранее.

## Что следует учесть при использовании данного вида продукции

- Всегда читайте инструкции по применению продукта независимо комбинированный он или нет.
- Проверяйте соответствует ли используемое моющее средство показателям жесткости воды к которой подключена машина.
- Соблюдайте инструкции на упаковках данного вида продукции.
- Если моющее средство в виде таблеток никогда не кладите его во внутреннее отделение или корзинку для столовых приборов. Всегда помещайте их в отделение для моющих средств дозатора моющих средств.

- Достигаются хорошие результаты при применении их в определенных случаях. Если вы используете такие моющие средства, стоит связаться с производителями и выяснить подходящие условия использования.
- Если условия использования таких моющих средств совпадают с установками машины, то обеспечивается экономия потребления соли и/или ополаскивателя.
- Если после использования моющих средств «2 в 1» или «3 в 1» вы не получаете хороших результатов мойки (если посуда остается влажной и с осадком кальция) свяжитесь с производителем данной продукции.

**Рекомендации по использованию:** Если вы используете комбинированные моющие средства, и ополаскиватель добавлен в вашу машину, то включите настройку ополаскивателя на самый низкий уровень (1) и нажмите на кнопку таблетки, этим вы добьетесь лучших результатов. Если уровень жесткости воды выше 4, то контейнер для соли необходимо заполнить. Не рекомендуется использовать комбинированные моющие средства в быстрых программах.

**Внимание:** Если при использовании этого типа моющих средств возникает какая-либо проблема, с которой вы не сталкивались раньше, свяжитесь с производителем моющего средства.

### ***Когда вы перестаете использовать комбинированные моющие средства***

- Заполните отделения для соли и ополаскивателя.
- Настройте уровень жесткости воды на самый верхний уровень и запустите мойку без загрузки.
- Настройте уровень жесткости воды.
- Сделайте подходящую настройку ополаскивателя.

#### **1.1. Заполнение отделения для ополаскивателя и его настройка**

Чтобы заполнить отделение ополаскивателем, откройте крышку. Заполните отделение ополаскивателем до уровня MAX и закройте крышку. Будьте осторожны, чтобы не превысить максимальный уровень ополаскивателя. При необходимости вытрите пролитый ополаскиватель.

**Чтобы изменить уровень ополаскивателя, перед включением посудомоечной машины выполните следующие шаги:**

- Нажмите и удерживайте кнопку выбора программ.
- Включите посудомоечную машину.
- Нажмите и удерживайте кнопку выбора программ, пока надпись «гА» не исчезнет с дисплея. Настройка уровня ополаскивателя устанавливается после установки жесткости воды.
- На дисплее посудомоечной машины будет отображаться текущая настройка.
- Измените уровень, нажимая кнопку выбора программ.
- Чтобы сохранить настройки, машину следует выключить.

Заводское положение ополаскивателя — «4».

Если посуда не высушивается должным образом или покрывается пятнами, увеличьте уровень. Если на посуде образуются синие пятна, уменьшите уровень.

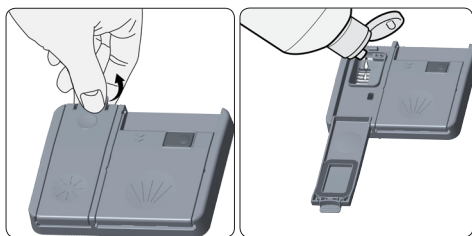

Уровень	Доза ополаскивателя	Индикатор
1	Ополаскиватель не распределяется	На дисплее отображается «Г1».
2	Распределяется 1 доза	На дисплее отображается «Г2».
3	Распределяются 2 дозы	На дисплее отображается «Г3».
4	Распределяются 3 дозы	На дисплее отображается «Г4».
5	Распределяются 4 дозы	На дисплее отображается «Г5».

## ЗАГРУЗКА ПОСУДОМОЕЧНОЙ МАШИНЫ

Расставив правильно посуду, ваша машина будет использоваться наилучшим образом с точки зрения энергопотребления, мойки и сушки.

В вашей машине есть 2 отдельные корзины куда можно загружать посуду. В нижнюю корзину вы можете загружать такую круглую и глубокую посуду как кастрюли с длинными ручками, крышки кастрюль, тарелки, салатные тарелки, столовые приборы.

Верхняя корзина предназначена для блюд, десертных тарелок, пиал, кружек и стаканов. Когда ставите высокие стаканы или бокалы, облокотите их на край корзины, полки или на шнур для поддержки стаканов, но не на другие предметы. Не опирайте длинные стаканы друг о друга, так как они не могут сохранять равновесие и могут повредиться. Для тонких и узких предметов подходит центральная часть корзины. Ложки можно размещать среди других столовых приборов, но чтобы они не прикасались друг к другу, для этого лучше использовать решетку для столовых приборов. Чтобы избежать возможных травм, всегда размещайте такие острые и длинные предметы как разделочная вилка, хлебный нож и т. д. острием вниз или горизонтально на корзинах.

**Внимание:** Располагайте посуду таким образом, чтобы она не мешала вращаться верхнему и нижнему распылителям.

### Подставка для тарелок

В верхней корзине имеются подставки для тарелок. **a** **b** Их можно использовать в открытом или закрытом положении. На открытые подставки **a** можно установить чашки; при закрытых подставках **b** в корзине можно разместить длинные стаканы или бокалы. Также на этих подставках можно размещать длинные вилки, ножи и ложки.

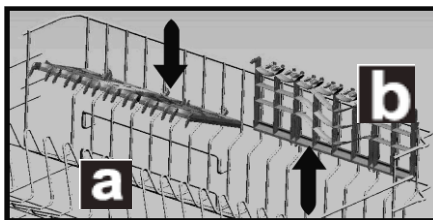

### Регулировка высоты верхней корзины в условиях ее заполненности

Механизм регулировки высоты корзины на верхней корзине вашей машины разработан для того, чтобы вы могли регулировать высоту верхней корзины в направлениях вверх и вниз, не доставая корзину из машины, если корзина заполнена, и, при необходимости, создавать пространство сверху и внизу машины. В соответствии с заводскими настройками корзина установлена в верхнем положении.

Для того чтобы поднять корзину, возьмите ее с обеих сторон и потяните вверх. Для того чтобы опустить, снова возьмите корзину с обеих сторон и потяните вниз.

В случае с загруженной корзиной проверьте, чтобы обе ее стороны находились на одном уровне.

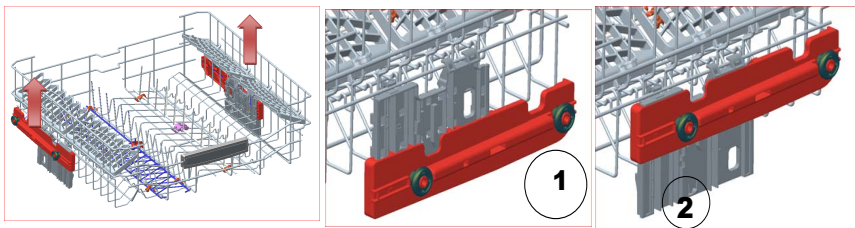

### Нижняя корзина

#### Складные подставки

Складные подставки, состоящие из четырех частей и находящиеся в нижней корзине машины, разработаны с целью облегчения размещения посуды больших размеров, как-то кастрюли, сковороды и т. д. При необходимости для создания более широкого пространства можно сложить отдельно каждую часть или все части вместе.

Складные подставки можно поднимать или складывать.

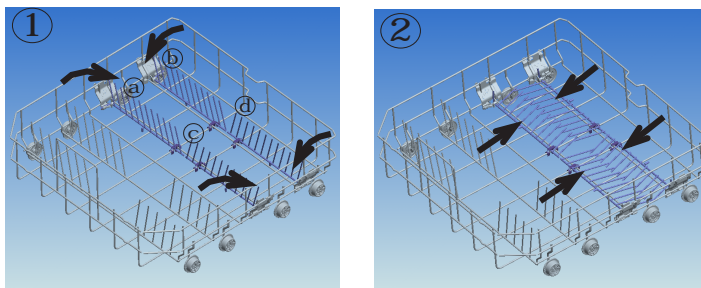

## ***Варианты загрузки корзин***

### ***Нижняя корзина***

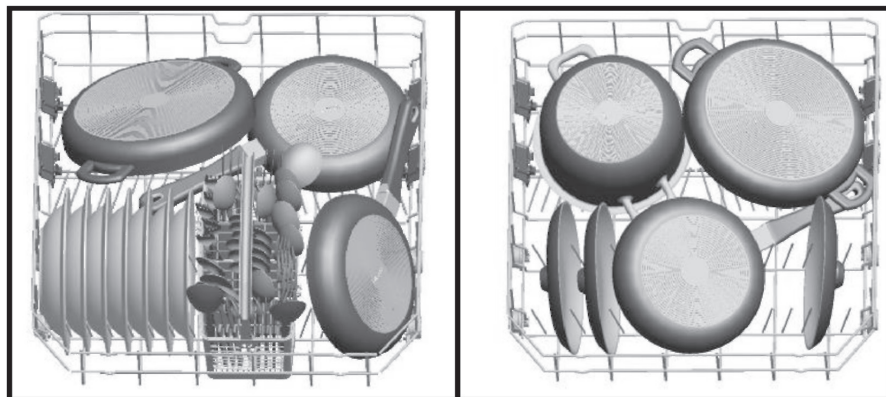

### ***Верхняя корзина***

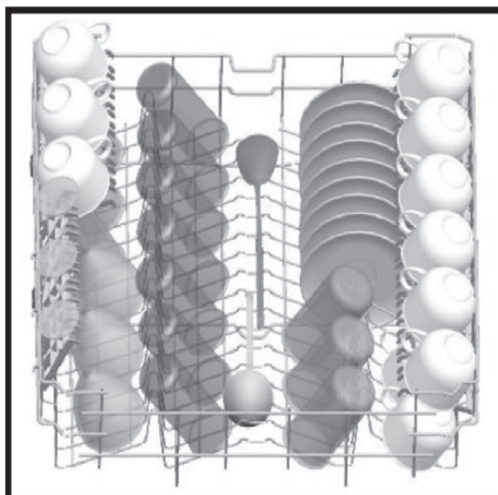



## Неправильные загрузки

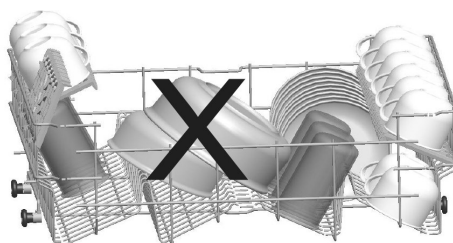
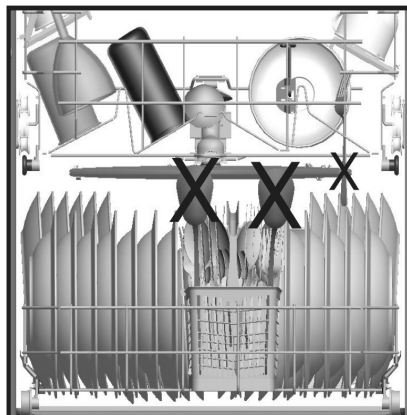
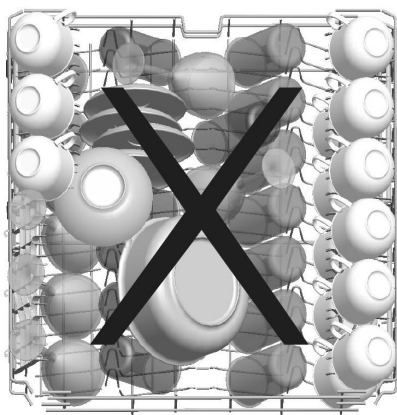

### Важное примечание для испытательных лабораторий

Для получения подробной информации по эксплуатационным испытаниям обращайтесь по следующему адресу: [dishwasher@standardtest.info](mailto:dishwasher@standardtest.info). В электронном сообщении укажите, пожалуйста, название модели и серийный номер (20 цифр), которые можно найти на дверце устройства.

## ОПИСАНИЕ ПРОГРАММЫ

### Пункты программы

Номер программы			Справка		
Названия программы и температура	Интенсивная мойка, 70°C (P1)	Супермойка (50 мин.)	Есо 50°C (P3)	Быстрая мойка при температуре 40 °С	Предварительная мойка без подогрева (P5)
Вид пищевых отходов	Супы, соусы, макароны, яйца, плов, картофель и блюда, приготовленные в печи, а также жареные блюда.	Супы, соусы, макароны, яйца, плов, картофель и блюда, приготовленные в печи, а также жареные блюда.	Кофе, молоко, чай, холодные мясные продукты, картофель и блюда, приготовленные в печи, а также жареные блюда	Кофе, молоко, чай, холодные мясные продукты, овощи, которые не хранились длительное время.	Предварительная мойка для полоскания и отделения остатков при ожидании полной загрузки – затем необходимо выбрать программу
Степень загрязнения	Мойка высокой интенсивности	Мойка средней интенсивности	Мойка средней интенсивности	Мойка невысокой интенсивности	-
Количество моющего средства В:25см3/15 см3А:5см	А+В	А+В	А+В	В	-

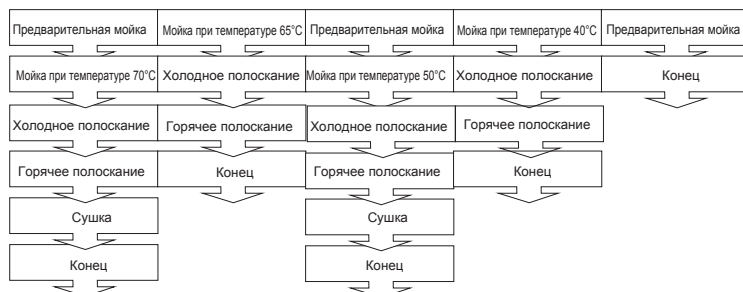

Продолжительность программы (мин.)	127	50	187	30	15
Потребление электроэнергии (кВт/ч)	1,55	1,35	0,90	0,90	0,02
Потребление воды (литров)	16,5	12,7	12,0	12,4	4,5

**Внимание:** Короткие программы не включают шаг сушки.

Вышеуказанные значения являются значениями, полученными при лабораторных условиях согласно соответствующим стандартам. Эти значения могут изменяться в зависимости от условий использования изделия и внешней среды (напряжение в сети, давление воды, температура поступающей воды и температура внешней среды).

## ЗНАКОМСТВО С МАШИНОЙ

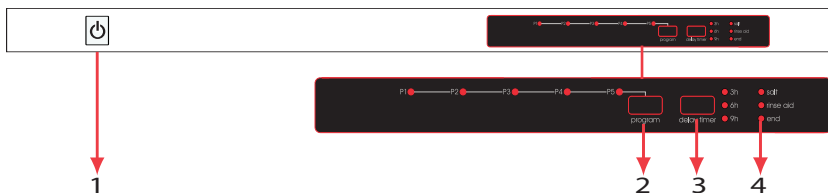

### 1.) Кнопка Вкл./Выкл. питания

При нажатии кнопки Вкл./Выкл. питания загорается индикатор завершения программы.

### 2.) Кнопка выбора программы

С помощью кнопки выбора программы можно выбрать программу, соответствующую типу посуды.

### 3.) Кнопка таймера отсрочки

Благодаря функции отсрочки машины Вы можете отложить время запуска программы на 3-6-9 часов путем нажатия кнопки Delay («Отсрочка»).

При нажатии кнопки отсрочки загорается 3-й светодиодный индикатор. Если продолжить удержание кнопки Delay, при каждом нажатии загорится соответственно светодиодный индикатор 6h-9h (3ч-9ч), когда Вы выберете время отсрочки и требуемую программу, после закрытия дверцы программа с отсрочкой будет включена. Если Вы захотите сначала выбрать программу и затем отсрочить время, это также возможно. Если Вы захотите изменить или отменить время отсрочки, то соответствующие настройки можно будет выполнить путем нажатия кнопки таймера отсрочки.

При включении отсрочки программы оставшееся время отображается на дисплее.

Например, если выбрать время отсрочки 9h (9ч), то загорится светодиодный индикатор 9h (9ч). Когда количество оставшегося времени уменьшается до 6 часов (6h), то включается светодиодный индикатор 6h (6ч). Таким образом, имеется возможность отслеживания оставшегося времени.

#### Примечание 1

(только для моделей с дополнительными функциями): Если Вы использовали дополнительную функцию на последней программе мойки, то эта функция также будет оставаться включенной на следующей программе мойки. Если Вы не хотите использовать эту функцию на заново выбранной программе мойки, необходимо повторно нажать кнопку выбранной функции и убедиться, что лампочка на данной кнопке потухнет.

### 4.) Индикатор предупреждения об отсутствии соли

Чтобы убедиться в достаточном количестве соли в машине, необходимо проверить световой индикатор предупреждения об отсутствии соли на дисплее. Когда загорится световой индикатор предупреждения об отсутствии соли, следует заполнить отсек для соли.

### Индикатор предупреждения об отсутствии средства для полоскания

Чтобы убедиться в наличии средства для полоскания в машине, необходимо проверить световой индикатор предупреждения об отсутствии средства для полоскания на дисплее. Когда загорится световой индикатор предупреждения об отсутствии средства для полоскания, следует заполнить отсек средства для полоскания.

### Индикатор завершения программы

Индикатор завершения программы на контрольной панели загорается после завершения выбранной программы. Также после завершения программы в машине пятикратно включится звуковой сигнал.

## ВКЛЮЧЕНИЕ МАШИНЫ И ВЫБОР ПРОГРАММЫ

### Включение машины

При выборе программы с помощью кнопки выбора программы загорается световой индикатор выбранной программы и гаснет индикатор завершения программы.



При нажатии кнопки включения/выключения питания загорается индикатор завершения программы.

1. Нажмите кнопку включения/выключения питания.
2. С помощью кнопки выбора программы выберите программу, соответствующую посуде.
3. Закройте дверцу. Программа запустится автоматически.

### Примечание:

Если Вы решите не осуществлять запуск машины после выбора программы, следует просто нажать кнопку «Вкл./Выкл.». При повторном нажатии кнопки «Вкл./Выкл.» машина будет готова к выбору новой программы. Вы можете выбрать новую программу путем нажатия кнопки выбора программы.

### Дальнейшее выполнение программы

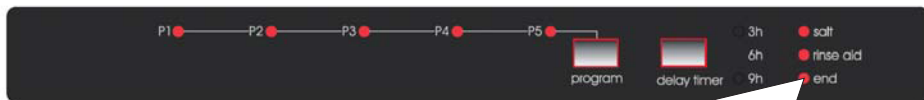

Не открывайте дверцу до завершения программы.

Индикатор завершения программы на контрольной панели загорается после завершения выбранной программы. Также после завершения программы в машине пятькратно включится звуковой сигнал.

### Изменение программы

Если Вы захотите изменить программу во время продолжения работы программы мойки.

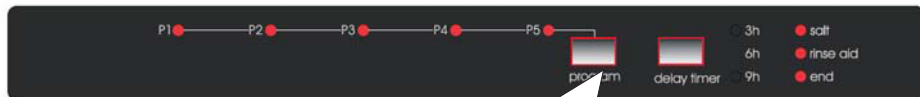

После закрытия дверцы запущенная новая программа закончит цикл старой программы.

Откройте дверцу и выберите новую программу путем нажатия кнопки выбора программы.

**Примечание:** Когда дверца машины открыта, для остановки программы мойки до ее завершения необходимо сначала слегка открыть дверцу во избежание утечки воды.

## Изменение программы с установкой в исходное состояние

Если Вы захотите отменить программу во время завершения цикла программы мойки

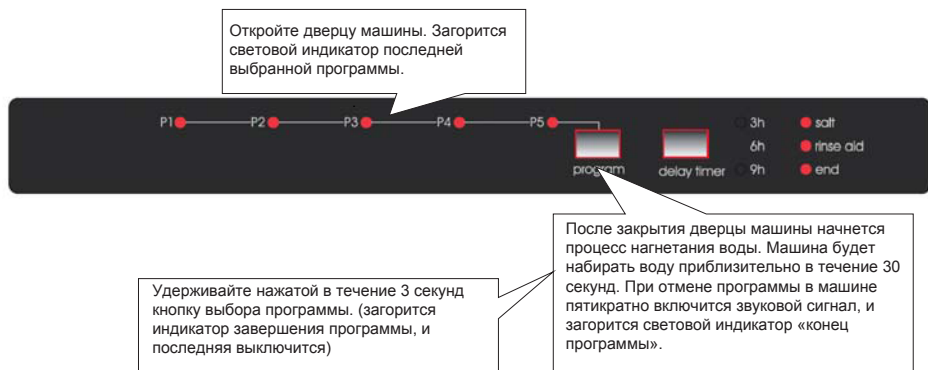

**Примечание:** Когда дверца машины открыта, для остановки программы мойки до ее завершения необходимо сначала слегка открыть дверцу во избежание утечки воды.

## Выключение машины

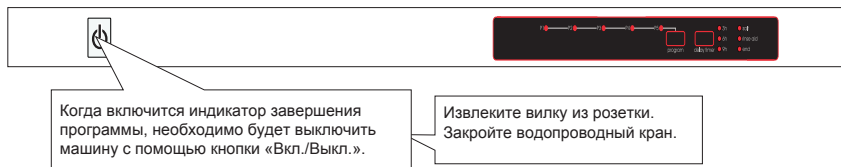

**Примечание:** После того, как звуковой сигнал укажет на завершение программы, когда программа мойки закончится (загорится соответствующий индикатор), Вы можете оставить дверцу машины приоткрытой, чтобы ускорить процесс высыхания.

**Примечание:** Если во время мойки дверца машины откроется или питание выключится, то после закрытия дверцы или включения питания программа будет возобновлена.

**Примечание:** В случае отключения питания или открытия дверцы в процессе сушки программа будет завершена. Машина станет готовой к выбору новой программы.

# ОБСЛУЖИВАНИЕ И ЧИСТКА

## Регулярная чистка продлевает срок работы машины.

Масло и известь могут скопиться в моющем отсеке. В случае этого:

- Наполните отделение для моющих средств моющим средством (не загружая посуду в машину). Выберите программу с высокой температурой мойки и включите ее. Для повышения эффективности используйте специальные чистящие средства, имеющиеся в продаже. (эти чистящие средства специально разработаны производителями моющих средств для посудомоечных машин)

## Чистка дверных прокладок

- Регулярно удаляйте грязь, скопившуюся на дверных прокладках.

## Чистка машины

- Чистите фильтры и распылители, по крайней мере, один раз в месяц.
- Перед чисткой обязательно выключайте вашу машину из сети и перекрывайте воду.
- Не используйте материалы, которые могут поцарапать вашу машину. Используйте специальные материалы и мягкую влажную ткань.

## Фильтры

Проверьте нет ли остатков пищи на фильтрах. Если на них есть какие-нибудь остатки пищи, выньте их и промойте под струей воды.

**a** Микрофильтр

**b** Крупный фильтр

**c** Металлический/пластмассовый фильтр

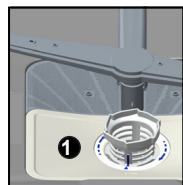

Чтобы вынуть и почистить все фильтры, нужно повернуть их против часовой стрелки и поднять вверх. **1**

Потяните и выньте металлический/пластмассовый фильтр **3**

Затем выньте крупный фильтр из микрофильтра **2**. Хорошо прополощите под струей воды.

Очистите крупный фильтр. Вставьте крупный фильтр в микрофильтр в соответствии с метками на них. Вставьте микрофильтр в металлический/пластмассовый фильтр и поверните его в соответствии с направлением стрелки. Конструкция

будет собрана, когда стрелка на микрофильтре станет видна снаружи. **4**

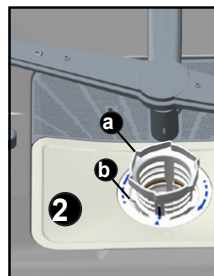

Очистите крупный фильтр. Вставьте крупный фильтр в микрофильтр в соответствии с метками на них. Вставьте микрофильтр в металлический/пластмассовый фильтр и поверните его в соответствии с направлением стрелки. Конструкция

будет собрана, когда стрелка на микрофильтре станет видна снаружи. **4**

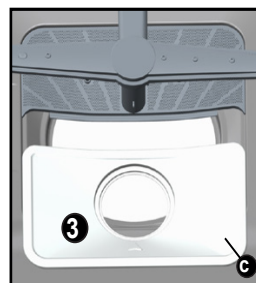

- Никогда не используйте вашу машину без фильтров.
- Неправильная установка фильтров снижает качество и эффективность мойки.
- Для правильного функционирования машины очень важна чистота фильтров.

## **Распылители**

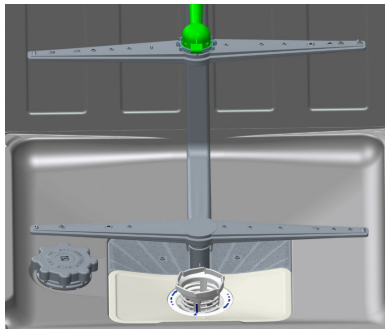

Проверьте не забиты ли отверстия верхнего и нижнего распылителей. Если есть какие-либо засоры, снимите распылители и промойте их под струей воды.

Нижний распылитель возможно снять потянув его вверх, а верхний снимется, если повернуть влево его гайку. Удостоверьтесь, что гайка верхнего распылителя закреплена правильно после чистки.

## **Фильтр шланга**

Вода фильтруется фильтром шланга на входе, чтобы избежать повреждения машины из-за попадания внутрь из сети канализации любых загрязнений (песка, глины, ржавчины и т.д.) и чтобы предотвратить пожелтение и образование отложений внутри машины. Время от времени проверяйте фильтр и шланг от фильтра и очищайте их при необходимости. Для очистки фильтра шланга перекройте подачу воды, а затем снимите шланг. После удаления фильтра из шланга, почистите его под струей воды. Установите очищенный фильтр обратно на свое место внутри шланга. Установите шланг.

КОД ОШИБКИ					ОПИСАНИЕ ОШИБКИ	КОНТРОЛЬ
Интенсивная мойка (P1)	Супермойка (P2)	Еco (P3)	Быстрая мойка (P4)	Предварительная мойка (P5)		
					Недостаточная подача воды	<ul style="list-style-type: none"> <li>• Убедитесь, что водопроводный кран полностью открыт, и подача воды не заблокирована.</li> <li>• Закройте водопроводный кран, снимите шланг подачи воды с крана и прочистите фильтр на соединительном конце шланга.</li> <li>• Осуществите повторный запуск машины и обратитесь в сервисную службу, если ошибка не будет устранена.</li> </ul>
					Ошибка постоянно поступающего количества воды	<ul style="list-style-type: none"> <li>• Закройте водопроводный кран</li> <li>• Обратитесь в сервисную службу</li> </ul>
					Отработанная вода в машине не может быть спущена.	<ul style="list-style-type: none"> <li>• Шланг для слива воды закупорен.</li> <li>• Вероятно, фильтры машины закупорены</li> <li>• Отключите питание в машине и включите команду отмены программы.</li> <li>• Если ошибка не будет устранена, обратитесь в сервисную службу.</li> </ul>
					Ошибка нагревателя	<ul style="list-style-type: none"> <li>• Обратитесь в сервисную службу</li> </ul>
					Включен аварийный сигнал, оповещающий об утечке воды	<ul style="list-style-type: none"> <li>• Отключите питание машины и закройте водопроводный кран</li> <li>• Обратитесь в сервисную службу</li> </ul>
					Электронная плата неисправна	<ul style="list-style-type: none"> <li>• Обратитесь в сервисную службу</li> </ul>
					Ошибка перегрева (температура в машине слишком высокая)	<ul style="list-style-type: none"> <li>• Обратитесь в сервисную службу</li> </ul>
					Датчик нагревателя неисправен	<ul style="list-style-type: none"> <li>• Обратитесь в сервисную службу</li> </ul>



## **ОБНАРУЖЕНИЕ НЕИСПРАВНОСТЕЙ**

### ***Если программа не начинает работу***

- Проверьте подключено ли электропитание.
- Проверьте домашние предохранители.
- Удостоверьтесь, что открыт кран подачи воды.
- Убедитесь, что машина включена нажатием кнопки включить/выключить.
- Удостоверьтесь, что внутренние фильтры не засорены.

### ***Если в отсеке для моющих средств осталось моющее средство.***

- Моющее средство заполнялось в отсек, когда он был мокрым.

### ***Если вода осталась в машине после завершения мойки***

- Шланг для слива воды засорен или перекручен.
- Засорены фильтры машины.
- Посудомоечная машина еще не до конца выполнила программу.

### ***Если посудомоечная машина остановилась во время мойки***

- Нет электропитания.
- Нет подачи воды.
- Программа находится в режиме ожидания.

### ***Если во время мойки вы слышите сильные удары и машина трясется***

- Посуда внутри машины была поставлена неправильно.
- Распылители задевают посуду во время работы.

### ***Если на посуде остаются кусочки пищи***

- Посуда внутри машины была поставлена неправильно распыляемая вода не может попасть во все места.
- Посуды слишком много.
- Тарелки облокачиваются одна на другую.
- Добавлено слишком мало моющих средств.
- Выбрана неподходящая программа для мойки.
- Распылители засорены остатками пищи.
- Засорены фильтры.
- Фильтры установлены неправильно.
- Засорен слив воды.

### ***Если светлые пятна остаются на посуде***

- Было использовано мало моющих средств.
- На неправильном уровне выставлена функция интенсивности ополаскивания.
- Не была добавлена соль, а жесткость воды намного выше нормы.
- Уровень системы смягчения установлен на низкий уровень.
- Крышка отделения для соли плохо закрыта.
- Было использовано моющее средство без фосфатов, попробуйте использовать с фосфатами.

### ***Если тарелки мокрые***

- Выбрана программа без функции сушки.
- Выставлена слабая дозировка ополаскивателя.
- Слишком быстро вынута посуда.

### ***Если появилась ржавчина на посуде***

- Помытая посуда из некачественной нержавеющей стали.
- В воде большое содержание солей.
- Отделение для соли плохо закрыто.
- Слишком много соли просыпалось внутрь машины при заполнении отделения солью.
- Неправильное заземление.

### ***Дверца не закрывается/открывается правильно ;***

- В дверца вставлены детали с неправильным весом (соблюдайте веса, данные в инструкции по сборке).
- Неправильно настроена дверная пружина. Настройте ее руководствуясь инструкции по сборке.

**Свяжитесь с авторизованным сервисом, если не справились с поломкой или если возникла любая другая проблема, описанная выше.**

## **ПРАКТИЧЕСКАЯ И ПОЛЕЗНАЯ ИНФОРМАЦИЯ**

1. Если вы не пользуетесь посудомоечной машиной
  - Выключите ее из розетки и перекройте доступ воды.
  - Дверца должна быть приоткрытой, чтобы предотвратить прилипание и образование неприятных запахов внутри машины.
  - Содержите машину в чистоте.
2. Ликвидация следов капель воды
  - Мойте посуду на интенсивной программе.
  - Вынимайте из машины все металлические емкости.
  - Не добавляйте моющие средства.
3. Если вы правильно расположили посуду в машине, вам гарантирована лучшая мойка, сушка и экономия электроэнергии.
4. Уберите весь крупный мусор с тарелок, прежде чем поставить их в машину.
5. Запускайте машину, когда она полностью заполнена.
6. Используйте предварительную мойку только при необходимости.
7. Выбирая режим мойки, используйте информацию по энергозатратам.
8. Машина будет нагреваться, по этой причине не устанавливайте ее рядом с холодильником.
9. Если машина установлена в месте, где есть возможность промерзания, вы должны полностью сливать воду после ее использования. Перекройте подачу воды, отсоедините сливной шланг и дайте воде слиться.

## ХАРАКТЕРИСТИКИ ИЗДЕЛИЯ (Спецификация)

Торговая марка изготовителя	SCHAUBLORENZ
Модель	SLG VI6110
Емкость посудомоечной машины	12
Класс энергоэффективности	A++
Потребление энергии в год в кВтч (AE <sub>c</sub> ) (из расчета 280 циклов мойки) *	258
Потребление энергии (E <sub>c</sub> ) (кВтч за цикл мойки)	0,90
Потребление в режиме Off-mode (Вт) (P <sub>o</sub> )	0,50
Потребление в режиме Left-on (Вт) (P <sub>i</sub> )	1,00
Расход воды в год в л (AW <sub>c</sub> ) (из расчета 280 циклов мойки) **	3360
Класс эффективности сушки ***	A
Стандартная программа ****	Eco
Время выполнения стандартной программы (мин)	187
Уровень шума, дБ(А)	52
	Да

\* Годовое энергопотребление **258** кВтч определено из расчета выполнения 280 стандартных циклов мойки в режимах с малой потребляемой мощностью при заливке в машину холодной воды. Реальное энергопотребление будет зависеть от того, каким образом используется машина.

\*\* Годовой расход воды **3360** л определен из расчета выполнения 280 стандартных циклов мойки. Реальный расход воды будет зависеть от того, каким образом используется машина.

\*\*\*Класс эффективности сушки **A** по шкале в пределах от G (наименьшая эффективность) до A (наибольшая эффективность).

\*\*\*\* "**Eco**" является стандартной программой мойки, которой соответствуют данные, приведенные на паспортной табличке и в спецификации изделия. Эта программа предназначена для мойки посуды с обычной степенью загрязнения и является наиболее энергоэффективной с учетом потребления как воды, так и электроэнергии.

Дата производства зашифрована в номере, указанном в левом нижнем углу этикетки, расположенной на продукте. Например, 20843130140419 000, где 14 означает год, 04 месяц и 19 день.

Произведено в Турции  
«Вестель Беяз Ешья Санайи,  
Ве Тиджарет А.С.»  
Адрес: Организе Санайи Болгеси  
45030 Маниса / ТУРЦИЯ  
Тел: (+90) 236 226 30 00

Made in Turkey  
Vestel Beyaz Esya San, Ve Tic A.S.  
Adress: Organize Sanayi Bolgesi  
45030 Manisa / TURKEY  
Tel: (+90) 236 226 30 00

Импортер  
ООО «Вестел - СНГ»  
601655 г. Александров  
Владимирская обл.,  
ул. Гагарина д.16  
Тел: (495) 980 50 43

**EAC**

52211203 R24