

MATERIALS IN COMPLIANCE WITH REQUIREMENTS  
 OF EU DIRECTIVE 2002/95/CE + AMENDMENTS  
 ALL RIGHTS RESERVED. THE REPRODUCTION OF ANY PART  
 WITHOUT OUR WRITTEN CONSENT IS FORBIDDEN

RELEASE LEVEL
<b>PRODUCTION RELEASED</b>

(E)									
(D)									
(C)									
(B)									
(A)									
CL N°	REV.	DATE	MODIFY DESCRIPTION						MODIFIED BY
SPECIFICATION		DATE	SIGNATURE		PROPERTY OF <b>CANDY·HOOVER GROUP</b>				
GENERAL TOLERANCE ISO 2768 - m		08.01.2021	DRAWN C.FIDANCI		NAME USER MANUAL C HLFTE02				
		08.01.2021	CHECKED K.ÖZGÜR		(LOCAL LANGUAGE) KULLANMA KILAVUZU C HLFTE02				
BASE CODE		FOR OVEN							
-		WEIGHT		SCALE		PART CODE			SHEET
TREATMENT <b>Printing Color Grey Scala</b>		Kg.	1:1		<b>4 2 8 3 7 8 6 8</b>			1/1	
MATERIAL		SIZE	REPLACE No		ORIGIN	CL No	Class Specification		
<b>White Paper</b> 52 gr/m <sup>2</sup> - 70 gr/m <sup>2</sup>		A5	-----		-----	61644	SC 000-000		

# **CANDY**

**ДУХОВКИ**  
РУКОВОДСТВО ПОЛЬЗОВАТЕЛЯ \_\_\_\_\_ **RU 02**

**ПАЙДАЛАНУ ЖӨНІНДЕГІ НҰСҚАУЛЫҚ**  
ТҰМШАПЕШТЕР \_\_\_\_\_ **KZ 18**

## Указания по безопасности

- Во время приготовления пищи внутри духового шкафа или на стекле дверцы может собираться конденсат. Это нормальное явление. Для снижения этого эффекта, подождите 10-15 минут после включения питания прежде чем помещать блюдо внутрь духовки. В любом случае, конденсат исчезает, когда температура в духовке достигает необходимой для приготовления.
- Для приготовления овощей используйте контейнер с крышкой вместо открытого противня.
- Не оставляйте пищу в духовке более чем на 15-20 минут после приготовления.
- **ВНИМАНИЕ:** прибор и находящиеся в пределах касания детали нагреваются во время использования. Соблюдайте осторожность и не прикасайтесь к горячим деталям.
- **ВНИМАНИЕ:** во время использования гриля, детали, находящиеся в пределах касания, могут нагреваться. Детям следует находиться на безопасном расстоянии.
- **ВНИМАНИЕ:** во избежание возможности поражения электрическим током при замене лампы, заранее убедитесь в том, что изделие выключено.
- **ВНИМАНИЕ:** во избежание опасности из-за непреднамеренного сброса автоматического термовыключателя, данное устройство не должно питаться через внешнее коммутационное устройство, например, таймер, и не должно быть подключено к контуру, который регулярно включается и выключается.
- Дети в возрасте до 8 лет должны находиться на безопасном расстоянии от прибора в тех случаях, когда они не находятся под постоянным наблюдением.
- Детям запрещено играть с прибором.
- Прибор может использоваться лицами в возрасте от 8 лет и старше, а также лицами с ограниченными физическими, сенсорными или умственными способностями, не имеющими опыта или знаний о продукте, только в том случае, если они находятся под наблюдением или получают указания по эксплуатации прибора безопасным способом с доведением до

сведения информации о возможных рисках.

- Чистка и техническое обслуживание не должны осуществляться детьми, находящимися без присмотра.
- Для чистки стекол дверцы духовки не следует использовать жесткие абразивные материалы или острые металлические скребки, поскольку они могут поцарапать поверхность и вызвать повреждение стекла.
- Перед извлечением съемных деталей духовку необходимо выключить. После очистки соберите их в соответствии с инструкциями.
- Используйте только рекомендованный для этой духовки термощуп.
- Для чистки прибора не используйте паровые очистители.
- Подсоедините вилку к шнуру питания, способному выдержать напряжение, ток и нагрузку, указанные на табличке данных, и имеющему проводник заземления. Розетка должна быть подходящей для нагрузки, указанной на табличке, и должна иметь исправный контакт заземления. Проводник заземления имеет желто-зеленый цвет. Эта операция должна выполняться квалифицированным специалистом. В случае несовместимости между розеткой и вилок, попросите электрика заменить розетку на другую приемлемого типа. Вилка и розетка должны отвечать нормам, действующим в стране монтажа. Подключение к источнику питания также можно выполнить путем установки автоматического выключателя между прибором и источником питания, способным выдержать максимальную подключенную нагрузку и отвечающим требованиям действующего законодательства. Желто-зеленый проводник заземления не должен размыкаться выключателем. Используемые для соединения розетка или автоматический выключатель должны находиться в удобной зоне досягаемости при монтаже прибора.
- Для отключения можно либо разместить розетку в зоне досягаемости, либо установить переключатель на фиксированном проводе согласно правилам по эксплуатации электроустановок.

- Если шнур питания поврежден, его необходимо заменить. Приобрести новый шнур или монтажный комплект можно у производителя или в отделе сервисного обслуживания клиентов. Следует использовать шнур питания типа H05V2V2-F. Эта операция должна выполняться квалифицированным специалистом. Проводник заземления (желто-зеленый) должен быть примерно на 10 мм длиннее других проводников. При необходимости любого ремонта обращайтесь только в отдел сервисного обслуживания клиентов и запрашивайте использование оригинальных запасных частей.
- Несоблюдение указанного выше требования снижает уровень безопасности прибора и является основанием для аннулирования гарантии.
- Перед очисткой необходимо удалить все излишки разлитого материала.
- Длительное отключение питания во время выполнения программы приготовления может привести к неисправности монитора. В этом случае обратитесь в отдел сервисного обслуживания клиентов.
- Не следует монтировать прибор за декоративной дверью, чтобы исключить перегрев.
- Размещая внутри полку, убедитесь, что упор направлен вверх и внутрь шкафа. Полку необходимо вставлять в шкаф полностью.
- **ВНИМАНИЕ:** Не закрывайте стенки духовки алюминиевой фольгой или другими доступными защитными приспособлениями для однократного использования. Алюминиевая фольга или любое другое защитное приспособление при непосредственном контакте с нагретой эмалью может расплавиться и повредить эмаль на внутренней поверхности.
- **ВНИМАНИЕ:** Никогда не снимайте уплотнитель с дверцы духовки.
- **ПРЕДУПРЕЖДЕНИЕ:** Не заполняйте дно шкафа водой во время приготовления пищи или когда духовка нагрета.
- Для работы прибора на номинальных частотах не требуется никаких дополнительных операций/настроек.

- Общие инструкции**
- 6**
- 1.1 Указания по безопасности
  - 1.2 Электробезопасность
  - 1.3 Рекомендации
  - 1.4 Установка
  - 1.5 Утилизация отходов и защита окружающей среды.
  - 1.6 Декларация соответствия

- Описание изделия**
- 9**
- 2.1 Общий обзор
  - 2.2 Дополнительные принадлежности
  - 2.3 Первое использование

- Использование печи**
- 10**
- 3.1 Описание дисплея
  - 3.2 Режимы приготовления

- Очистка и уход за печью**
- 18**
- 4.1 Общие замечания по очистке
  - 4.2 Maintenance
    - Снятие и чистка проводов проводов
    - Снятие дверного стекла
    - Снятие и очистка стеклянной дверцы
    - Замена лампочки

- Поиск и устранение неисправностей**
- 21**
- 5.1 Часто задаваемые вопросы

# 1. Общие инструкции

---

Благодарим вас за выбор нашей продукции. Для получения максимальной эффективности при эксплуатации вашей печи рекомендуем вам внимательно изучить данное руководство и держать его под рукой для использования в будущем. Перед установкой печи запишите ее серийный номер, чтобы в случае возникновения необходимости в ремонте сообщить его службе поддержки клиентов. После того как с печи будет снят упаковочный материал, убедитесь в отсутствии на ней повреждений, возникших при транспортировке. В случае возникновения сомнений прекратите использование печи и обратитесь за советом к квалифицированному техническому специалисту.



Храните весь упаковочный материал (пластиковые пакеты, полистирол, гвозди) в недоступном для детей месте. При первом включении печи вы можете заметить сильное задымление, вызванное нагреванием клеевого покрытия на изоляционных панелях вокруг печи. Это совершенно нормально, и в этом случае перед закладкой пищевых продуктов внутрь печи вам следует прокалить духовой шкаф и дождаться, пока дым рассеется. Производитель не будет нести ответственности в случае несоблюдения инструкций, содержащихся в данном документе.

**ПРИМЕЧАНИЕ.** Функции, качества и дополнительное оборудование печи будут отличаться в зависимости от модели приобретенной вами печи.

## 1.1 Указания по безопасности

---

Используйте печь только по непосредственному назначению, то есть только для приготовления еды; любое другое применение, например в качестве источника тепла, расценивается как неправильное и, следовательно, опасное. Производитель не несет ответственности за любой урон, нанесенный вследствие неправильного обращения и использования не по назначению.

Использование любых электробытовых приборов требует соблюдения нескольких базовых правил:

- при вынимании вилки из розетки не тяните за кабель;
- не прикасайтесь к прибору мокрыми руками или ногами.
- как правило, использование переходников, разветвителей и удлинителей не рекомендуется;
- в случае неправильной и/или плохой работы, выключите прибор и не пытайтесь разобрать его.

## 1.2 Электробезопасность

---

**УБЕДИТЕСЬ В ТОМ, ЧТО ВСЕ ЭЛЕКТРИЧЕСКИЕ ПОДКЛЮЧЕНИЯ ВЫПОЛНЯЮТСЯ ОПЫТНЫМ ЭЛЕКТРИКОМ ИЛИ КВАЛИФИЦИРОВАННЫМ ТЕХНИЧЕСКИМ СПЕЦИАЛИСТОМ.**

Источник питания, к которому подключается печь, должен соответствовать требованиям нормативов, действующих на территории страны, в которой устройство будет установлено. Производитель не несет ответственности за любые повреждения, вызванные несоблюдением данных инструкций. Печь должна подключаться к источнику питания с заземленной стенной розеткой, либо к многополюсному выключателю, в зависимости от нормативных требований, действующих на территории страны. Подключения к источникам электропитания должны быть защищены соответствующими предохранителями, а поперечное сечение используемых кабелей должно обеспечивать необходимые условия для подачи питания печи.

### **ПОДКЛЮЧЕНИЕ**

Печь поставляется в комплекте с кабелем (без вилки), который следует подключать только к источнику питания 220–240 В переменного тока частотой 50 Гц между фазами или между фазой и нейтралью. Перед подключением печи к источнику питания, важно проверить:

- напряжение питания, показываемое измерительным прибором;
- настройки прерывателя.

Кабель заземления печи подключается к клемме заземления источника питания.

## ПРЕДУПРЕЖДЕНИЕ

Перед подключением печи к источнику питания попросите квалифицированного электрика проверить непрерывность кабеля заземления источника питания. Производитель не несет ответственности за какие-либо несчастные случаи или другие проблемы, вызванные неправильным подключением заземления.

ПРИМЕЧАНИЕ. Поскольку печи может потребоваться обслуживание, рекомендуется иметь в наличии еще одну стенную розетку, к которой можно будет подключить печь в том случае, если потребуется переносить ее в другое место. Замена электрического кабеля может осуществляться только специалистами по техническому обслуживанию либо другими техническими специалистами с соответствующей квалификацией.

## 1.3 Рекомендации

---

Минимальная очистка печи после каждого использования позволит поддерживать ее в идеальной чистоте.

Не прокладывайте стены печи алюминиевой фольгой или другими одноразовыми покрытиями, предлагаемыми в магазинах. Алюминиевая фольга, как и любая другая защита, находясь в прямом соприкосновении с горячей эмалированной поверхностью, может расплавиться, что чревато ухудшением эксплуатационных свойств данной поверхности. Для предотвращения чрезмерного загрязнения вашей печи, и вызываемого загрязнением запаха дыма во время приготовления пищи мы рекомендуем не использовать ее часто при очень высоких температурах. Лучше немного уменьшить температуру и увеличить время приготовления. Помимо дополнительных принадлежностей, поставляемых с печью, мы рекомендуем использовать только посуду и формы для выпекания, устойчивые к воздействию высоких температур.

## 1.4 Установка

---

Установка не входит в обязанности производителя. В случае, если для исправления ошибок, вызванных неправильной установкой, потребуется помощь производителя, следует учитывать, что подобная помощь не входит в гарантийные обязательства. Необходимо выполнять все требования инструкции по установке, предназначенной для квалифицированных специалистов. Неправильная установка может явиться причиной ущерба или травм людей и животных или повреждений материальных ценностей. Производитель не несет ответственности за подобные повреждения.

Комплект кухонного оборудования, на который будет устанавливаться печь, должен быть выполнен из материала, выдерживающего температуру как минимум 70°C.

Печь можно устанавливать в высокой стойке или под столешницей. Перед закреплением печи вы должны убедиться в наличии в данном месте хорошей вентиляции для обеспечения должной циркуляции воздуха, требуемой для охлаждения печи и защиты ее внутренних частей. В зависимости от типа крепления сделайте соответствующие отверстия, указанные на последней странице.

## 1.5 Утилизация отходов и защита окружающей среды.

---



Данный прибор маркирован согласно требованиям директивы ЕС 2012/19/EU об утилизации электрического и электронного оборудования (WEEE). Отходы электрического и электронного оборудования содержат как загрязняющие вещества (которые могут оказывать вредное воздействие на окружающую среду), так и основные элементы (которые могут быть использованы повторно). Важно, чтобы отходы электрического и электронного оборудования проходили правильную процедуру утилизации с уничтожением всех загрязняющих веществ и переработкой всех материалов. Даже отдельные люди могут играть важную роль в обеспечении экологической безопасности утилизируемого электрического и электронного оборудования; важно лишь выполнять некоторых основные правила:



- С отходами электрического и электронного оборудования нельзя обращаться как с обычными бытовыми отходами.

- Отходы электрического и электронного оборудования должны сдаваться в специальные пункты приема под управлением городской администрации или официально зарегистрированной компании. Во многих странах крупные компании по утилизации электрического и электронного оборудования могут производить вывоз оборудования из дома. При приобретении нового электробытового оборудования, старое оборудование, относящееся к тому же классу и предназначенное для выполнения тех же функций, что и приобретаемый прибор, можно вернуть продавцу, который обязан бесплатно принять его.

### **СОХРАНЕНИЕ И ЗАЩИТА ОКРУЖАЮЩЕЙ СРЕДЫ**

По возможности, избегайте предварительного прогрева печи и всегда старайтесь заполнять ее. Как можно реже открывайте дверцу, поскольку каждое ее открытие приводит к рассеиванию тепла из внутренней части печи. Для существенного сбережения энергии, выключайте печь за 5–10 минут до запланированного времени окончания приготовления для использования остаточного тепла, которое продолжает вырабатывать печь. Сохраняйте герметические уплотнения в чистоте, это позволит избежать рассеивания тепла из внутренней части печи. В случае если ваш тариф электроэнергии предполагает почасовую оплату, программа «отложенное приготовление» обеспечивает более простой способ сохранения энергии, позволяя переносить процесс приготовления на время действия сниженных тарифов.

## **1.6 Декларация соответствия**

---

• Нанесением маркировки **CE** на данный прибор изготовитель подтверждает его соответствие применимым европейским стандартам безопасности, охраны здоровья и окружающей среды.

• Настоящим Candy Hoover Group Srl заявляет, что радиооборудование отвечает требованиям Директивы 2014/53/EU. Полный текст декларации соответствия ЕС можно найти по следующему адресу в интернете: [www.candy-group.com](http://www.candy-group.com)

Это изделие соответствует техническим регламентам Таможенного Союза:



- ТР ТС 004/2011 «О соответствии низковольтного оборудования»
- ТР ТС 020/2011 «Электромагнитная совместимость технических средств»

Изделие сертифицировано в органе по сертификации продукции и услуг «РОСТЕСТ-МОСКВА», г. Москва.

Копию сертификата соответствия Вы можете получить в магазине, где приобретался товар или, написав запрос на электронную почту [candymow@candy.ru](mailto:candymow@candy.ru).

## 2. Описание изделия

---

### 2.1 Общий обзор

---

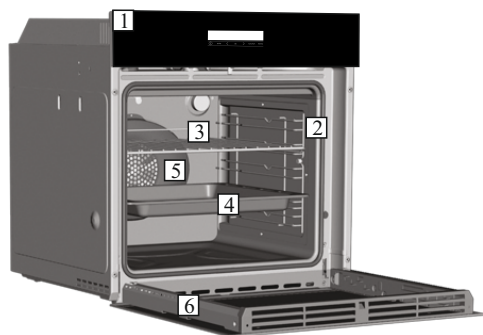

1. Панель управления
2. Варианты расположения направляющих (поперечной проволочной сетки, при наличии)
3. Металлическая решетка
4. Противень
5. Вентилятор (позади стальной пластины)
6. Дверка духового шкафа

### 2.2 Вспомогательные приспособления (согласно модели)

---

#### 1 Противень



Предназначен для сбора жира и кусочков пищи, которые падают с решетки во время приготовления пищи.

#### 3 Боковые проволочные решетки

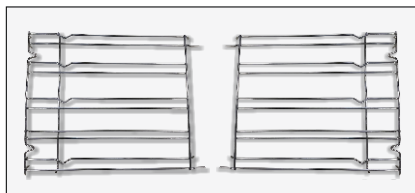

Расположены на обеих стенках духового шкафа. Удерживают металлические решетки и противни.

#### 2 Металлическая решетка

---

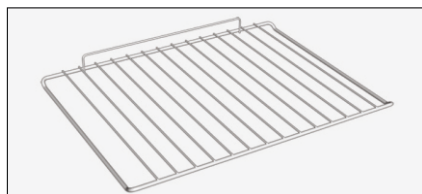

Удерживает противни для выпечки и посуду для приготовления.

**Внимание! Комплект поставки зависит от модели вашего духового шкафа и не является одинаковым для всех моделей.**

### 2.3 Первое использование

---

#### ПРЕДВАРИТЕЛЬНАЯ ОЧИСТКА

Очистите печь перед тем, как использовать ее в первый раз. Протрите внешние поверхности влажной мягкой тканью. Промойте все дополнительные принадлежности и протрите печь изнутри горячей водой с растворенным в ней моющим средством. Установите пустую печь на максимальную температуру и оставьте ее включенной в течение приблизительно 1 часа, это позволит избавиться от остаточного запаха, характерного для новой печи.

### 3. Использование духового шкафа (согласно модели)

#### 3.1 Описание дисплея

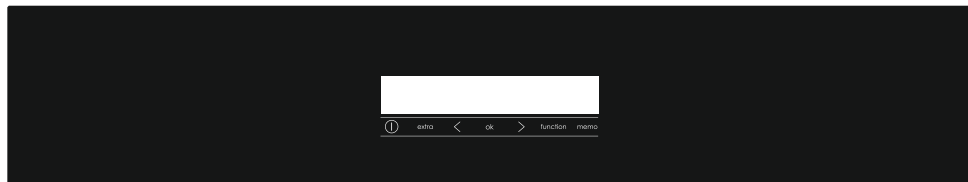

**ON / OFF**  → С помощью данной кнопки духовой шкаф включается / выключается.



#### **EXTRA** [EXTRA]

ДЛИТЕЛЬНОСТЬ ПРИГОТОВЛЕНИЯ      ЗАВЕРШЕНИЕ ПРИГОТОВЛЕНИЯ      ТАЙМЕР



После выключения на дисплее будет отображаться текущее время. При неработающей духовке можно использовать все функции, кроме длительности приготовления и завершения приготовления.

Пока время не настроено, духовка не будет работать: на дисплее будет мигать «12:00», и будет активна только кнопка дополнительных функций «Extra». С помощью кнопки «Extra» можно настроить следующие функции:

ФУНКЦИЯ	КАК ВКЛЮЧИТЬ	КАК ВКЛЮЧИТЬ	ЧТО ПРОИСХОДИТ	ЗАЧЕМ ЭТО НУЖНО
<b>ДЛИТЕЛЬНОСТЬ ПРИГОТОВЛЕНИЯ</b> 	<p>Примечание. Можно установить только при активной программе приготовления. Дважды нажмите кнопку EXTRA и установите время с помощью кнопок "&lt;" и "&gt;", подтвердив нажатием кнопки SELECT.</p> <p>На дисплее отображается "00:00", если длительность приготовления не задана, в противном случае на дисплее выводится оставшееся время.</p>	<ul style="list-style-type: none"> <li>• Чтобы изменить время приготовления до истечения заданной установки, нажмите кнопку EXTRA дважды и отрегулируйте настройку кнопками "&lt;" и "&gt;", а затем нажмите SELECT еще раз.</li> <li>• Чтобы изменить длительность приготовления, верните дисплей на установку "00:00".</li> </ul>	<p>По завершении программы приготовления духовка отключается, а на дисплее отображается END (значок программы приготовления продолжает гореть) до тех пор, пока не будет нажата кнопка включения/отключения.</p> <p>По завершении программы приготовления раздается сигнал.</p>	<p>По истечении времени приготовления духовка автоматически отключается и на несколько секунд включается сигнал.</p>
<b>ЗАВЕРШЕНИЕ ПРИГОТОВЛЕНИЯ</b> 	<p>Примечание. Можно установить только при активной программе приготовления. Нажмите кнопку EXTRA несколько раз, пока не загорится значок, установите время завершения приготовления с помощью кнопок "&lt;" и "&gt;", подтвердив кнопкой SELECT.</p> <p>Нажмите кнопку EXTRA несколько раз, пока не загорится значок, установите время завершения приготовления с помощью кнопок "&lt;" и "&gt;", подтвердив кнопкой SELECT.</p>	<p>Для изменения времени завершения приготовления до истечения заданной настройки, нажмите кнопку EXTRA несколько раз, пока не загорится значок, установите время завершения приготовления с помощью кнопок "&lt;" и "&gt;", подтвердив кнопкой SELECT.</p> <p>Чтобы отменить настройку завершения приготовления, верните дисплей на установку "00:00".</p>	<p>По завершении программы приготовления духовка отключается, а на дисплее отображается END (значок программы приготовления продолжает гореть) до тех пор, пока не будет нажата кнопка включения/отключения.</p> <p>По завершении программы приготовления раздается сигнал.</p>	<ul style="list-style-type: none"> <li>• Эта функция также используется для настройки отсроченной программы приготовления.</li> <li>• Если программа приготовления настроена, при нажатии на кнопку F настройка сбрасывается.</li> <li>• Если настроена программа с отсрочкой, духовка отключается, и на дисплее отображается текущее время, а значки программы, длительности и завершения приготовления горят.</li> <li>• Если программа приготовления настроена, то нажатием кнопок "&lt;" и "&gt;" можно вывести на дисплей и изменить настройку температуры: при первом прикосновении отображается рабочая температура, а при следующем – меняется отображаемое значение.</li> </ul>
<b>ТАЙМЕР</b> 	<ul style="list-style-type: none"> <li>• Если значение времени не задано, или заданное время уже истекло, на дисплее отображается "00:00". Нажмите кнопку EXTRA несколько раз, пока не загорится значок, и с помощью кнопок "&lt;" и "&gt;" задайте время, подтвердив кнопкой SELECT.</li> </ul>	<ul style="list-style-type: none"> <li>• Для изменения времени таймера, нажмите кнопку EXTRA несколько раз, пока не загорится значок, отрегулируйте время приготовления с помощью кнопок "&lt;" и "&gt;", подтвердив кнопкой SELECT.</li> </ul>	<ul style="list-style-type: none"> <li>• Эта функция включает сигнал, который звучит несколько секунд после истечения заданного времени (эта функция не отключает духовку).</li> </ul> <p>Можно выбрать настройку от 00:00 до 23:59.</p>	<ul style="list-style-type: none"> <li>• Функция таймера работает, независимо от того, включена духовка или нет.</li> </ul>
<b>УСТАНОВКА ВРЕМЕНИ</b> 	<ul style="list-style-type: none"> <li>• При первом включении дисплей загорается, и на нем высвечивается значение "12:00".</li> <li>• Чтобы изменить время, нажмите кнопку EXTRA несколько раз, пока не загорится значок, и с помощью кнопок "&lt;" и "&gt;" задайте время, подтвердив кнопкой SELECT.</li> </ul>		<ul style="list-style-type: none"> <li>• Теперь можно установить время, которое отображается на дисплее.</li> </ul>	<ul style="list-style-type: none"> <li>• Функция будильника работает, независимо от того, включена духовка или нет.</li> </ul>
<b>БЛОКИРОВКА ДОСТУПА ДЕТЯМ</b> 	<ul style="list-style-type: none"> <li>• Нажмите кнопку EXTRA несколько раз, пока не загорится значок, а затем с помощью кнопок "&lt;" или "&gt;" активируйте эту функцию: на дисплее отобразится ON. Для подтверждения нажмите кнопку SELECT.</li> </ul>	<ul style="list-style-type: none"> <li>• Нажмите кнопку EXTRA несколько раз, пока не загорится значок, а затем с помощью кнопок "&lt;" или "&gt;" отключите эту функцию: на дисплее отобразится OFF. Для подтверждения нажмите кнопку SELECT.</li> </ul>	<ul style="list-style-type: none"> <li>• Когда функция включена, активны только кнопка EXTRA для отключения функции и кнопка включения/отключения.</li> </ul>	<ul style="list-style-type: none"> <li>• Эта функция очень полезна при наличии в доме детей.</li> </ul>

**Wi-Fi (наличие зависит от модели духового шкафа)** → Нажатие кнопки «EXTRA» (ЭКСТРА) на дисплее таймера позволяет выбрать меню Wi-Fi. При нажатии кнопок «<>» в меню Wi-Fi Вы сможете выбрать:

- **Функцию «Выкл»:** При выключенной сети Wi-Fi работу духового шкафа нельзя контролировать с помощью приложения.

- **Функцию «Вкл»:** При включенной сети Wi-Fi работа духового шкафа контролируется исключительно через приложение. Это значит, что режимы приготовления, рецепты и температуру невозможно выбрать на дисплее. После нажатия на кнопку «EXTRA» (ЭКСТРА) доступным является только меню сети Wi-Fi. Вы можете выключить духовой шкаф, используя кнопку «On/Off» (Вкл/Выкл), однако Вы не сможете включить его обратно на дисплее. Духовой шкаф можно будет включить только через приложение.

- **Функцию «Reset» (Настройка/Сброс):** Данная функция используется при первом подключении духового шкафа к сети Wi-Fi, а также для настройки существующей сети для возможного подключения новых устройств. После выбора данной функции устройство предоставляет 5 минут для завершения процесса подключения. В течение данного процесса на дисплее невозможно выбирать режимы приготовления, рецепты и температуру. После нажатия кнопки «EXTRA» (ЭКСТРА) доступным является только меню сети Wi-Fi. Вы сможете выключить духовой шкаф, используя кнопку «On/Off» (Вкл/Выкл), однако Вы не сможете включить его обратно на дисплее. Духовой шкаф можно будет включить только через приложение. Для того, чтобы остановить процесс подключения/настройки, необходимо нажать на кнопку «EXTRA» (ЭКСТРА), а затем на кнопки «<>», чтобы выбрать функцию «Off» (Выкл). По истечении пяти минут устройство автоматически завершит процедуру подключения/настройки.

- **Функцию «Read» (Чтение):** духовой шкаф посылает информацию о своем состоянии приложению. Однако его работа не может контролироваться удаленно. Сначала духовой шкаф должен быть подключен к приложению (при возможности).

Если сеть Wi-Fi не настроена, тогда Вы можете выбирать только между функциями «Off» и «Reset».

Если духовой шкаф подключен к сети Wi-Fi, время приготовления по умолчанию составит 5 часов. Однако оно может быть изменено пользователем.

### **Подключение к сети Wi-Fi:**

Для подключения устройства к сети Wi-Fi необходимо нажать и удерживать кнопку «EXTRA» (ЭКСТРА) на дисплее, пока не засветится значок Wi-Fi. Затем необходимо выбрать опцию «Reset», используя для этого кнопки «<>». Далее подключение необходимо подтвердить в приложении. После выбора опции подключения устройство предоставляет 5 минут для завершения данного процесса.

### **Значок Wi-Fi:**

- Значок Wi-Fi не светится: сеть Wi-Fi выключена.

- Значок поочередно загорается на 1 секунду, а затем гаснет на 1 секунду: духовой шкаф доступен для сети Wi-Fi и готов к подключению. Если подключение не было успешным, значок Wi-Fi выключится через 5 минут.

- Значок непрерывно светится: духовой шкаф подключен к Вашему Wi-Fi роутеру.

- Значок мигает в течение 3 секунд, а затем на 1 секунду гаснет: духовой шкаф пытается подключиться к Wi-Fi роутеру.

- Значок мигает в течение 1 секунды, а затем на 3 секунды гаснет: духовой шкаф находится исключительно в режиме чтения.



### **CANDY SIMPLY-FI:**

Для получения детальной информации о том, КАК ПОДКЛЮЧИТЬ Ваше simply-Fi устройство, а также КАК ИСПОЛЬЗОВАТЬ его наилучшим образом, необходимо перейти на сайт <http://www.candysimplyfi.com> или же на сайт Службы обслуживания клиентов simply-Fi по адресу <http://simplyfiservice.candy-hoover.com>

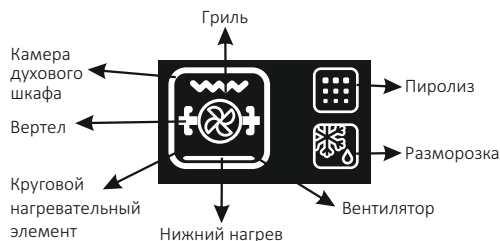

**НАСТРОЙКА ЯЗЫКА** → Язык можно выбрать посредством одновременного нажатия кнопок «EXTRA» (ЭКСТРА) и «Select» (Выбрать) и удерживания их в течение 3 секунд, когда духовой шкаф выключен. Текущий язык отображается на дисплее и может быть изменен с помощью кнопок «<<» или «>>». Действие подтверждается при нажатии на кнопку «Select» (Выбрать). Доступные языки: итальянский, английский, французский и

немецкий.

**Опция «SELECT» (ВЫБРАТЬ)** → Выбор должен быть подтвержден. Если выбранная опция не подтверждена в течение 15 секунд, тогда она признается недействительной. При изменении меню любые неподтвержденные задачи отклоняются.



**ЗНАЧОК «HOT» (ГОРЯЧИЙ)** → После завершения программы приготовления или после выключения духового шкафа, когда он все еще горячий, на дисплее трижды отображается значение текущего времени, а затем уведомление «HOT».

#### Параметры Wi-Fi и информация о приборе для подключаемых к сети устройств

Технологии	Wi-Fi
Стандарт	IEEE 802.11b/g/n
Полоса частот [МГц]	2412÷2484
Максимальная мощность [мВт]	41.4

Информация о приборе для подключаемых к сети устройств	
Потребляемая мощность прибора в режиме ожидания сети, если все разъемы проводной сети подключены и все порты беспроводной сети активированы:	2,0 Вт
Активация порта беспроводной сети:	Если значок Wi-Fi включен или мигает, то модуль Wi-Fi активирован. Если печь уже подключена: нажмите «Extra» на дисплее таймера и выберите меню Wi-Fi, затем нажмите кнопки «<>», выберите «On» и нажмите кнопку выбора. Если печь не подключена: пройдите процедуру подключения.
Отключение порта беспроводной сети:	Если значок Wi-Fi выключен или мигает, то модуль Wi-Fi отключен. Для отключения Wi-Fi нажмите «Extra» на дисплее таймера и выберите меню Wi-Fi, затем нажмите кнопки «<>», выберите «Off» и нажмите кнопку выбора.

## 3.2 Режимы приготовления блюд

Индикатор функции	Температура по умолчанию °C	Температурный режим, °C	Функция (в зависимости от модели духового шкафа)
			<b>ЛАМПОЧКА:</b> Включение света внутри духового шкафа.
	40	40 ÷ 40	<b>РАЗМОРОЗКА:</b> Когда ручка настройки установлена в данном положении, вентилятор прокачивает воздух комнатной температуры вокруг замороженной еды таким образом, что она размораживается через несколько минут без изменения количества белка в еде.
 	180 210	50 ÷ 240 50 ÷ 240	<b>МНОГОУРОВНЕВЫЙ РЕЖИМ:</b> Мы рекомендуем использовать данный режим при приготовлении птицы, кондитерских изделий, рыбы и овощей. Тепло лучше проникает в пищу, поэтому затрачивается меньше времени на предварительный нагрев и приготовление пищи. Вы можете одновременно готовить разные блюда с одинаковым или разным временем приготовления, на одном или нескольких уровнях приготовления. При данном режиме приготовления тепло равномерно распределяется, а запахи не перемешиваются (рыба является исключением). В случае одновременного приготовления нескольких блюд, они должны готовиться еще десять дополнительных минут.
* 	220	50 ÷ 280	<b>ТРАДИЦИОННЫЙ НАГРЕВ:</b> В этом режиме используются верхний и нижний нагревательные элементы. Необходим предварительный разогрев духовки в течение десяти минут. Этот режим идеально подходит для приготовления всех блюд, которые требуют запекаются или выпекаются (красное мясо, ростбиф, нога ягненка, дичь, хлеб, блюда в фольге, слоенная выпечка). Разместите блюдо в духовке на среднем уровне.
	210	50 ÷ 230	<b>НИЖНИЙ НАГРЕВ + ВЕНТИЛЯТОР:</b> Нижний нагревательный элемент используется с конвекцией, которая обеспечивает циркуляцию воздуха в духовке. Этот режим идеален для приготовления изделий из слоеного теста, тарталеток и паштетов. Предотвращает высыхание продуктов и способствует тому, чтобы «поднимались» пироги, хлеб и другие блюда, приготавливаемые на нижнем уровне. Блюда размещаются на нижнем уровне.
* 	200	150 ÷ 220	<b>COOK LIGHT:</b> эта функция позволяет готовить пищу более здоровым способом, уменьшая необходимое количество жира или масла. Комбинация нагревательных элементов в сочетании с пульсирующим потоком воздуха обеспечивает идеальный результат выпекания.
	L3	L1 ÷ L5	<b>ГРИЛЬ:</b> При использовании гриля дверца должна быть закрыта. Используется только верхний нагревательный элемент с возможностью регулировки температуры. Требуется предварительный разогрев шкафа, чтобы нагревательный элемент разогрелся докрасна. Режим подходит для приготовления на гриле, а также для приготовления кебаба и гратена. Белое мясо должно находиться вдали от гриля: время приготовления будет более длительным, но мясо будет гораздо вкуснее и сочнее. Вы можете положить красное мясо и филе рыбы на решетку, под которой необходимо установить противень. Духовой шкаф обеспечивает два положения гриля: гриль – 2140Вт и барбекю – 3340Вт.
	210	50 ÷ 230	<b>НИЖНИЙ НАГРЕВ:</b> В данном режиме используется нижний элемент нагрева. Режим идеально подходит для приготовления выпечки. Рекомендуется использовать для приготовления пирогов, тортов, паштетов, а также других блюд, которые в большей степени требуют нагрева снизу.

\*Протестировано в соответствии со стандартом Европейского комитета по стандартизации в области электротехники EN 60350-1, используемого для определения класса энергопотребления.

## 4. Очистка и уход за печью

### 4.1 Общие замечания по очистке

Жизненный цикл прибора можно увеличить, если регулярно следить за его чистотой. Перед началом очистки печи вручную подождите, пока она остынет. Никогда не используйте для очистки абразивные растворители, металлические щетки или острые предметы, поскольку это приведет к невосстановимому повреждению эмалированного покрытия. Для очистки используйте только воду, мыло и моющие средства на хлорной основе (аммиак).

#### **СТЕКЛЯННЫЕ ЧАСТИ**

Стекло дверцы рекомендуется очищать с помощью хорошо поглощающего влагу кухонного полотенца после каждого использования печи. Для удаления стойких пятен можно использовать губку, пропитанную моющим средством, хорошо выжатую, после чего следует смыть пятна водой.

#### **УПЛОТНИТЕЛЬ ДВЕРЦЫ ДУХОВОГО ШКАФА**

В случае загрязнения уплотнителя, его также можно очистить слегка смоченной губкой.

#### **ДОПОЛНИТЕЛЬНЫЕ ПРИНАДЛЕЖНОСТИ**

Очистите дополнительные принадлежности влажной мыльной губкой, после чего промойте их водой и высушите, избегая использования абразивных моющих средств.

#### **ПОДДОН ДЛЯ СТЕКАНИЯ КАПЕЛЬ**

После использования гриля извлеките поддон из печи. Слейте горячий жир в контейнер и промойте поддон в горячей воде с помощью губки и моющего средства.

В случае если жирные остатки вывести не удалось, замочите поддон в воде с моющим средством. Также вы можете вымыть поддон в посудомоечной машине или воспользоваться моющим средством для печей, представленным в магазинах. Никогда не ставьте грязный поддон обратно в печь

## 4.2 Обслуживание

### **ИНСТРУКЦИЯ ПО СНЯТИЮ И ОЧИСТКЕ БОКОВЫХ РЕШЕТОК**

1. Снимите проволочные решетки потянув их в направлении стрелок (см. ниже).
2. Для очистки проволочных решеток поместите их в посудомоечную машину, либо используйте влажную губку с последующей сушкой.
3. После очистки установите проволочные решетки в обратной последовательности.

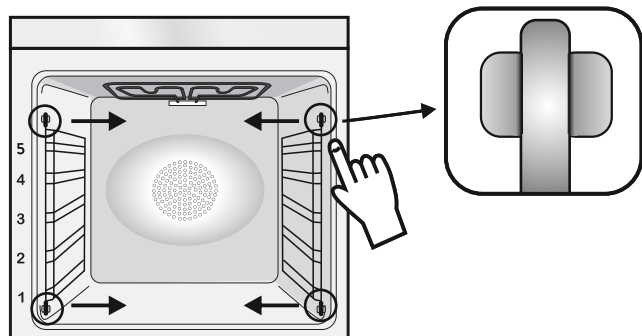

### **СНЯТИЕ ДВЕРНОГО СТЕКЛА**

1. Откройте переднюю дверь.
2. Откройте зажимы дверных петель с обеих сторон, отжав их аккуратно вниз.
3. Замените стекло и соберите дверь в обратном порядке.



## СНЯТИЕ И ОЧИСТКА СТЕКЛЯННОЙ ДВЕРЦЫ

1. Откройте дверцу печи.

2.3.4. Заблокируйте шарниры, удалите винты и снимите верхнюю металлическую крышку, потянув ее вверх.

5.6. Удалите стекло, аккуратно вынув его из дверцы печи (Внимание: в пиролитических печах, также удалите второе и третье стекло (при их наличии)).

7. По завершении очистки или замены установите все части на место в обратном порядке.

На всех стеклах, обозначение «Pyro» должно быть легко читаемым и расположено с левой части дверцы, рядом с левым шарниром. Таким образом, напечатанный на первом стекле значок будет расположен внутри дверцы.

1.



5.

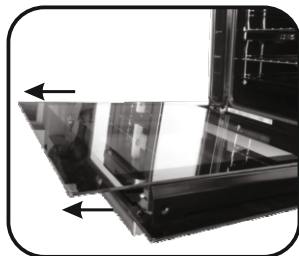

2.

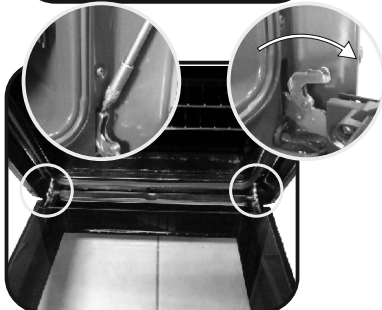

6.

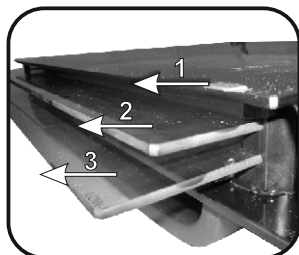

3.

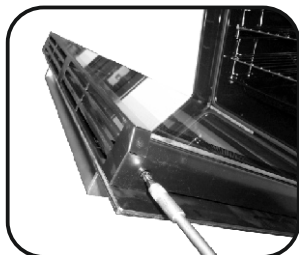

7.

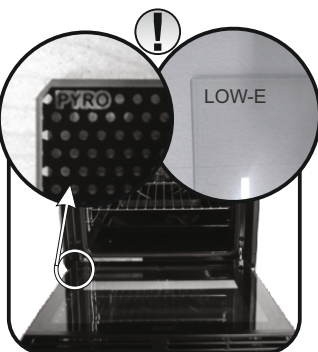

4.

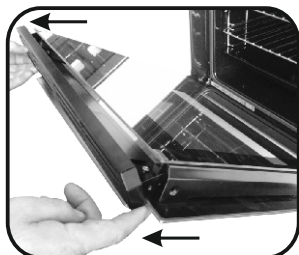

## ЗАМЕНА ЛАМПОЧКИ

1. Отключите печь от источника питания.
2. Снимите защитное стекло, вывинтите лампочку и замените ее на новую лампочку того же типа.
3. После замены неисправной лампочки, установите на место защитное стекло.



## 5. Поиск и устранение неисправностей

### 5.1 Часто задаваемые вопросы

ПРОБЛЕМА	ВОЗМОЖНАЯ ПРИЧИНА	РЕШЕНИЕ
Печь не греет	Часы не настроены	Настройте часы
Печь не греет	Функция приготовления и температура не были заданы	Убедитесь в том что все необходимые настройки выполнены верно
Сенсорный дисплей не реагирует	На панель дисплея попал пар или конденсат	Очистить микрофибровой салфеткой панель, чтобы удалить слой конденсата

## Жалпы ескертулер

- Пісіру кезінде пеш қуысында немесе есік шынысында конденсация суы жиналуы мүмкін. Бұл – қалыпты жағдай. Осы әсерді азайту үшін, тағамды пешке салу алдында қуатты қосқаннан кейін 10-15 минут күтіңіз. Дегенмен, пеш пісіру температурасына жеткен кезде конденсация жойылады.
- Көкөністерді ашық наудан гөрі қақпағы бар контейнерде пісіріңіз.
- 15-20 минуттан аса уақыт пісіргеннен кейін пеш ішінде тағамды қалдыруға болмайды.
- ЕСКЕРТУ: Құрылғы және оның қол тиетін жерлері пайдалану барысында қызады. Ыстық бөліктерін түртпеңіз.
- ЕСКЕРТУ: тор қолданылып жатқанда, қолжетімді бөліктер ыстық болуы мүмкін. Балаларды қауіпсіз жерде ұстау керек.
- ЕСКЕРТУ: электр тоғының соғу жағдайын болдырмас үшін шамды ауыстыру алдында құрылғыны өшіріңіз.
- ЕСКЕРТУ: термиялық үзіліс құрылғысын кездейсоқ қайта орнатудан болған қауіпті болдырмау үшін, құрылғыны таймер сияқты сыртқы ауыстыру құрылғысымен қуаттамау керек немесе жүйелі қосылып өшетін тізбекке жалғамау керек.
- 8 жастан кіші балалар құрылғыдан қауіпсіз қашықтықта ұсталуы керек (үздіксіз бақылауда болмаса).
- Балалар құрылғымен ойнамауы керек.
- 8 немесе одан үлкен жастағы балалар, сезім немесе ақыл-ой қабілеті шектеулі адамдар не білімі немесе тәжірибесі жоқ адамдар бұл құрылғыны бақылаумен немесе құрылғыны пайдалану нұсқауы берілген жағдайда ғана ықтимал қауіптер ескерілген қауіпсіз жолмен пайдалана алады.
- Тазалау және техникалық қызмет көрсету бақылаусыз балалармен орындалмауы керек.
- Пеш есігінің шыныларын тазалау үшін қатты немесе абразивті материалдарды не үшкір металл қырғыштарды пайдалануға болмайды, себебі олар бетті сызып, шыныны сындыруы мүмкін.
- Алынбалы бөліктерін алу алдында пешті өшіру керек. Тазалаған соң, оларды нұсқауларға сәйкес қайта жинақтаңыз.
- Осы пешке ұсынылған ет датчигін ғана пайдаланыңыз.

- Тазалау жұмыстары үшін бумен тазалау құралын пайдаланбаңыз.
- Жапсырмадағы кернеуді, токты және жүктемені көтере алатын және жерге тұйықталған кабельге ашаны қосыңыз. Ұяшық жапсырмада көрсетілген жүктемеге үйлесімді болуы керек әрі жерге тұйықталған контактісі болуы және жұмыс істеп тұруы тиіс. Жерге тұйықтау өткізгішінің түсі сары-жасыл болады. Бұл жұмысты білікті кәсіби маман ғана орындауы керек. Ұяшық пен құрылғы ашасы бір-біріне үйлесімді болмаса, білікті электр маманынан ұяшықты ауыстырып беруін сұраңыз. Аша мен ұяшық орнатылатын елдегі ток нормаларына сәйкес болуы керек. Омниполярлық ажыратқышты құрылғы мен қуат көзінің арасына қою арқылы қуат көзіне қосылуға болады, ол максималды қосылған жүктемені көтере алады және ағымдағы заңнама талаптарына сәйкес келеді. Жерге тұйықтауға арналған сары-жасыл кабельге ажыратқыш орнатудың керегі жоқ. Құрылғы орнатылғанда, қосылымға пайдаланылған ұяшық немесе омниполярлық ажыратқыш қолжетімді болуы керек.
- Ашаны қолжетімді жерге қою арқылы немесе сым жүргізу ережелеріне сәйкес бекітілген сымға қоқыш жалғау арқылы ажыратуға болады.
- Егер қуат кабелі зақымдалса, өндіруші тарапынан ұсынылған кабельмен немесе арнайы жинақпен алмастырылуы керек немесе тұтынушыларға қызмет көрсету бөліміне хабарласуыңыз керек. Қуат кабелінің түрі H05V2V2-F болуы керек. Бұл жұмысты білікті кәсіби маман ғана орындауы керек. Жерге тұйықтау өткізгіші (сары-жасыл) басқа өткізгіштерден шамамен 10 мм ұзын болуы керек. Кез келген жөндеу жұмыстарын Тұтынушыға қолдау көрсету бөлімінен қараңыз және түпнұсқа қосалқы бөлшектерді пайдалануын сұраңыз.
- Жоғарыда айтылғандарды орындамаған жағдайда, құрылғыға қауіп төніп, кепілдіктің күші жойылуы мүмкін.
- Тазаламас бұрын шашыраған материалдың артық мөлшері алып тасталуы керек.
- Пісіру кезінде орын алып, ұзаққа созылатын қуат көзінің ақаулығы

монитор ақаулығына себеп болуы мүмкін. Бұндай жағдайда тұтынушыға қызмет көрсету орталығына хабарласыңыз.

- Шамадан тыс ысып кетпеуі үшін құрылғыны декоративті есіктің артына орнатуға болмайды.
- Ішіне сөре қойғанда, тежегіш жоғары қарап тұруы керек және қуыстың артқы жағында болуы керек. Сөре қуысқа толықтай салынуы керек.
- ЕСКЕРТУ: Пеш қабырғаларын дүкендерде қолжетімді алюминий фольгамен немесе бір рет қолданылатын қорғаныспен туралауға болмайды. Алюминий фольга немесе басқа қорғаныс ыстық эмальмен тікелей байланысса, ішкі эмальді ерітуі және нашарлатуы мүмкін.
- ЕСКЕРТУ: Пеш есігінің тығыздауышын ешқашан ашпаңыз.
- АБАЙЛАҢЫЗ: Пісіру кезінде немесе пеш ыстық кезде қуыс түбін сумен толтыруға болмайды.
- Құрылғыны номинал жиіліктерде пайдалану мақсатында қосымша жұмыс/параметр талап етілмейді.

Жалпы ақпарат

# 22

- 1.1. Қауіпсіздік техникасы бойынша нұсқаулар
- 1.2. Электр қауіпсіздігі
- 1.3. Ұсынымдар
- 1.4. Орнату
- 1.5. Қалдықтарды жою және қайта өңдеу
- 1.6. Сәйкестік туралы декларация

Өнім сипаттамасы

# 25

- 2.1. Қысқаша сипаттамасы
- 2.2. Қосалқы керек-жарақтар
- 2.3. Алғашқы қолдану

Тұмшапешті қолдану

# 26

- 3.1. Дисплей сипаттамасы
- 3.2. Тағам әзірлеу режимдері

Тұмшапешті тазарту және техникалық қызмет көрсету

# 31

- 4.1. Тазарту бойынша жалпы нұсқаулар
- 4.2. Техникалық қызмет көрсету
  - Торды алып тастау және тазарту
  - Тұмшапештің терезесін алып тастау
  - Есіктің әйнегін алып тастау және тазарту
  - Шамды ауыстыру

Жарамсыздықтарды жою

# 33

- 5.1 Часто задаваемые вопросы

# 1. Жалпы ақпарат

Өнімдеріміздің біреуін таңдағаныңыз үшін алғысымызды білдіреміз. Тұмшапешіңізді қолданған кезде ең үздік нәтижелерді алу үшін, осы пайдалану нұсқаулығымен мұқият танысып, оны одан әрі қолдану үшін сақтау қажет. Тұмшапешті орнатудың алдында, қажетті жөндеу жағдайында оны қолдау қызметінің мамандарына айту үшін зауыттық нөміріне назар аударған жөн. Тұмшапешті қаптамадан алып шығарғаннан кейін, тасымалдау кезінде туындай алатын бұзылымдарға тексерген жөн. Күдіктер туындаған жағдайда, тұмшапешті қолданбаңыз және білікті техникалық маманның кеңесіне жүгініңіз. Барлық қаптау материалдарын (полиэтиленді пакеттер, полистирол, ілгектер) балалардың қолы жетпейтін жерде сақтаңыз. Тұмшапешті бірінші рет қосқан кезде, тұмшапештің айналасындағы оқшаулау панельдерінде жабысқақ заттың қызуымен туындайтын күшті түтін иісі пайда бола алады. Бұл қалыпты жағдай. Түтін пайда болса, оның таралуын күте тұрып, содан кейін тағамды пешке салу керек. Өндіруші осы құжатта көрсетілген нұсқаулықтар сақталмаған жағдайда жауапкершілік тартпайды.



**ЕСКЕРТПЕ:** осы нұсқаулықта көрсетілген тұмшапештің атқарымдары, қасиеттері және қосалқы керек-жарақтары Сіз сатып алған құрылғы үлгісіне байланысты ауытқуы мүмкін.

## 1.1 Қауіпсіздік техникасы бойынша нұсқаулар

Тұмшапешті тек қана тағам дайындау болып табылатын мақсатты арналымына сәйкес қолданыңыз. Жылу көзі сияқты кез келген қолданыс сәйкес келмейтін және қауіпті болып саналады. Өндіруші құрылғыны тиіссіз, дұрыс емес немесе мақсатқа сай емес қолдану себебінен туындаған кез келген зақымдалу үшін жауапкершілік тартпайды.

Кез келген электрлік құрылғыны қолдану кейбір негізгі принциптердің сақталуын білдіреді:

- Ашаны розеткадан алып шығару үшін электр қуатының кабелін тартпаңыз;
- Құрылғыны ылғалды немесе дымқыл қолмен ұстамаңыз немесе табанмен баспаңыз;
- Жалпы, бейімдеуіштерді, тармақтағыштарды немесе серпімділігі жоғарғы кабельдерді қолдану ұсынылмайды;
- Тиіссіз жұмыс істеген жағдайда / немесе нашар жұмыс жағдайында құрылғыны сөндіріңіз және оны жөндеуге тырыспаңыз.

## 1.2 Электр қауіпсіздігі

**ҚҰРЫЛҒЫ ЭЛЕКТРШІМЕН НЕМЕСЕ БІЛІКТІ ТЕХНИКАЛЫҚ МАМАНМЕН ЭЛЕКТРЛІК ЖЕЛІГЕ ҚОСЫЛҒАНЫНА КӨЗ ЖЕТКІЗІҢІЗ.** Тұмшапеш қосылған қуат көзі пеш орнатылған елде қолданылатын заңнамаға сәйкес келуі тиіс. Өндіруші осы нұсқаулықтарды орындамау себебінен туындаған пештің кез келген зақымдалуы үшін жауапкершілік тартпайды. Тұмшапеш жерге тұйықталған электрлік розеткасы немесе көп полюстік үзгіші бар электр қуатының көзіне пешті орнату елінде қолданылатын заңдарға байланысты қосылуы тиіс. Электр қуатының көзі тиісті балқымалы ендірмелермен қорғалуы тиіс, ал қолданылатын кабельдер тұмшапешке электр энергиясының тиісті берілісін қамтамасыз етуге қабілетті бойлық қимаға ие болуы тиіс.

### ҚОСЫЛУ

Тұмшапеш фазалар арасында немесе фаза мен бейтараптама арасында 220-240 кернеуі мен 50 Гц жиілігі бар тек қана қуат көзіне қосылуы тиіс электр қуатының кабелімен жабдықталған. Пешті қуат көзіне қосудың алдында мыналарды тексеру қажет:

- Аспапта көрсетілген қуат кернеуі;
- Үзгіштің теңшелімдері.

Тұмшапештің жерге тұйықтау қысқышына қосылған жерге тұйықтау сымы қуат көзінің жерге тұйықтау қысқышына қосылуы тиіс.

## НАЗАР АУДАРЫҢЫЗ

Тұмшапешті қуат көзіне қосудың алдында, білікті электршіден қуат көзін жерге тұйықтау қысқышының тұтастығын тексеруін сұрау керек. Өндіруші тұмшапешті жерге тұйықтау қысқышына дұрыс емес қосу немесе тұтастығы бұзылған жерге тұйықтау үшін туындаған кез келген жазатайым оқиғалар немесе басқа ақаулықтар үшін жауапкершілік тартпайды.

**ЕСКЕРТПЕ:** тұмшапеште техникалық қызмет көрсету керек болғандықтан, ол орнатылған кеңістіктен алынып тасталған жағдайда пешті қосу үшін басқа штепсельді розетканың болуын қамтамасыз ету ұсынылады. Электр қуатының кабелін тек қана техникалық қызмет қызметкерлері немесе тиісті біліктілігі бар техникалық мамандар ауыстыруы тиіс.

### 1.3 Ұсынымдар

Тұмшапешті қолданған сайын, оның мінсіз тазалығын қамтамасыз ететін ең аз тазартуды орындау қажет.

Тұмшапештің қабырғаларына алюминий фольгасын немесе дүкенде сатылатын бір реттік қорғанысты төсеменіз. Алюминий фольгасы немесе ыстық эмальға тікелей жанасатын басқа қорғаныс шкафтың ішіндегі эмальді зақымдап, еруі мүмкін. Тұмшапештің шамадан тыс ластануын және қатты түтін иісінің кейінгі туындауын болдырмау үшін, біз тым төмен температураны қолданбауды ұсынамыз. Тағамды дайындау уақытын ұзартып, температураны сәл азайтқан дұрыс. Тұмшапешпен бірге жеткізілетін қосалқы керек-жарақтармен қатар, өте жоғары температураларға төзімді болып келетін пісіруге арналған ыдыс-аяқты және қалыптарды ғана қолдануды ұсынамыз.

### 1.4 Орнату

Өндірушілер тұмшапешті орнатуға міндетті емес. Егер тиіссіз орнатумен туындаған ақауларды жоюға негізделетін өндірушінің көмегі керек болса, мұндай көмек кепілдіктің әрекетіне кірмейді. Кәсіби білікті мамандардың қолдануына арналған орнату жөніндегі нұсқаулықтарды орындау маңызды болып табылады. Тұмшапешті тиіссіз орнату мүлікке зақым келтіруі немесе адамдарды, жануарларды жарақаттауы мүмкін. Өндіруші мұндай залал немесе жарақат үшін жауапкершілік тарта алмайды. Тұмшапеш жоғарғы бағананың үстінде немесе үстелдің үстіңгі тақтайының астында орналасуы мүмкін. Шкафты бекітудің алдында ішкі бөлшектерді салқындатуға және қорғауға қажетті таза ауаның тиісті айналымына кепілдік беру үшін, оның ішінде тиісті желдетуді қамтамасыз еткен жөн. Бекіту типіне сәйкес келетін соңғы бетте көрсетілген тесіктер жасау.

### 1.5 Қалдықтарды жою және қайта өңдеу, қоршаған ортаны қорғау



Осы құрылғы электрлік және электрондық аспаптарға қатысты 2012/19/ЕС еуропалық директивасына (WEEE директивасы) сәйкес келетін таңбаламаға ие. Электрлік және электрондық аспаптар ластайтын заттарды (қоршаған ортаға кері әсерін тигізетін) да, негізгі элементтерді де (қайтадан қолданылуы мүмкін) қамтиды. Атап өтетіні, мұндай аспаптар арнайы қайта өңдеуден өтеді, оның барысында ластаушылар тиісті түрде жойылады және кәдеге жаратылады, ал барлық материалдар қалпына келтіріледі. Бөлек тұлғалар электрлік және электрондық аспаптар қоршаған ортаға қауіп төндірмеуі үшін маңызды рөл атқаруы мүмкін. Бұл үшін бірнеше негізгі қағидаларды сақтау маңызды:

- Электрлік және электрондық аспаптардың қалдықтарын әдепкі қалдықтар ретінде қайта өңдеуге тыйым салынған;

- ЭЭА қалалық кеңес немесе тіркелген компания басқаратын қалдықтарды жинауға арналған жерлерге орналастырылуы тиіс.

Көптеген елдерде ірі ЭЭА қалдықтары тұрмыстық қалдықтарды жинау орындарына орналастырылуы мүмкін. Жаңа құрылғыны сатып алған кезде ескі аспапты сатушыға қайтару қажет, мұндай құрылғының типі және оның атқарымдары сатып алынған құрылғының типіне және атқарымдарына ұқсас болған жағдайда, сатушы оны берік емес ретінде төлемді төлетусіз қабылдауы тиіс.

#### **ҚОРШАҒАН ОРТАНЫ ҚОРҒАУ ЖӘНЕ ОҒАН ЖАУАПКЕРШІЛІКПЕН ҚАРАУ**

Мүмкіндік болса, тұмшапешті алдын ала қыздыруды болдырмау және тағам ішінде болған кезде



әрқашан оны қыздыруға тырысу керек. Пештің есігін барынша сирек ашыңыз, себебі ашқан сайын оның жылуы таралады. Энергиясын барынша үнемдеу үшін, тұмшапешті жоспарланған дайындау уақыты аяқталғанға дейін 5-10 минутқа ертерек сөндіру керек, ал процесті аяқтау үшін пеш генерациялауды жалғастыратын қалған жылуды қолдану керек. Пештегі жылудың таралуын болдырмау үшін, әрқашан тығыздауыш төсемелерді тазартыңыз. Сағаттық тарифпен электрлік түйісу болған кезде, энергияны үнемдеуді оңайлататын баяу дайындау бағдарламасын қолдануға болады, себебі дайындау уақыты жеңілдік тарифі бойынша бағаланады.

## 1.6 Сәйкестік туралы декларация

---

• Құрылғыға **CE** белгісін орналастырып, осы өнім заңнамасына қолданылатын барлық қатысты Еуропалық қауіпсіздік, денсаулық және қоршаған орта талаптарына сәйкестікті растаймыз.

• Осы хат арқылы Candy Hoover Group Srl компаниясы радио жабдығы 2014/53/EU Директиваға сәйкес келетінін мәлімдейді. ЕО сәйкестілік декларациясының толық мәтіні келесі сілтеме бойынша қолжетімді: [www.candy-group.com](http://www.candy-group.com).

Сәйкестік туралы декларацияның көшірмесін алу үшін, өндірушімен [www.candy-group.com](http://www.candy-group.com) мекенжайы

**EAC** бойынша байланысу қажет. Бұл бұйым Кедендік Одақтың төмендегі техникалық регламенттеріне сәйкес келеді:

- КО ТР 004/2011 "Төмен вольтті жабдықтың сәйкестігі туралы"

- КО ТР 020/2011 "Техникалық құралдардың электромагниттік үйлесімдігі"

Бұйым "РОСТЕСТ-МОСКВА" өнімдер мен қызметтерді сертификаттау жөніндегі органында сертификатталған, Мәскеу қаласы.

## 2. Өнім сипаттамасы

---

### 2.1 Қысқаша сипаттамасы

---

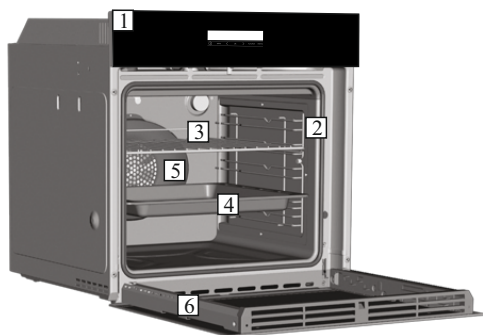

1. Басқару панелі
2. Сөрениң орналасу нұсқалары (бар болса, бойлық сымдық тордың)
3. Металл тор
4. Түпқойма
5. Желдеткіш (болат тілімшенің артында)
6. Тұмшашештің есігі

### 2.2 Қосалқы керек-жарақтар (үлгіге сәйкес)

---

#### 1 Түпқойма



Тағамды дайындаған кезде тордан түсетін тағам қалдықтарын жинауға арналған.

#### 3 Бүйірлік сымды торлар



Ол пеш қуысының екі жағында орналасқан. Ол металл торлар мен тамшы табаларын ұстайды.

#### 2 Металл тор

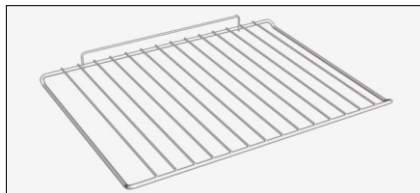

Пісіруге арналған қаңылтыр табаларды және тәрелкелерді ұстап тұрады.

**Назар аударыңыз! Жеткізу көлемі сіздің пештің үлгісіне байланысты және барлық модельдер үшін бірдей емес.**

## 2.3 Алғашқы қолдану

### АЛДЫН АЛА ТАЗАРТУ

Тұмшапешті алғаш рет қолданудың алдында, оны тазарту қажет. Сыртқы жабынын жұмсақ ылғалды шүберекпен сүртіңіз. Барлық қосалқы керек-жарақтарды жуыңыз және жуғыш құралы бар жылы суды қолданып, тұмшапештің ішін сүртіңіз. Тұмшапеште ең жоғары температураны белгілеп, оны 1 сағатқа қалдырыңыз, бұл жаңа аспаптың иісін жоюға көмектеседі.

## 3. Тұмшапешті қолдану (үлгіге сәйкес)

### 3.1 Дисплей сипаттамасы

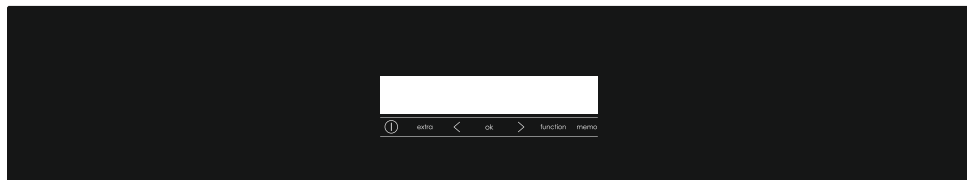





**ON / OFF**  → Осы атқарымның көмегімен тұмшапеш қосылады / сөндіріледі.

**EXTRA** 



Егер тұмшапеш сөндірілсе, дисплейде сағат көрсетіледі. Тұмшапеш жұмыс істемесе, «әзірлеу уақыты» және «әзірлеуді аяқтау» атқарымдарынан басқа барлық атқарымдар белсенді болып табылады.

Егер уақыт белгіленбесе, тұмшапеш жұмыс істемейді. Бұл жағдайда дисплей жанып-сөнеді және «12:00» уақытын көрсетеді, ал «EXTRA» жалғыз жұмыс істейтін түйме болып табылады. Осы түйменің көмегімен келесі атқарымдарды теңшеуге болады:

ФУНКЦИЯ	ПАЙДАЛАНУ ӘДІСІ	АЖЫРАТУ ӘДІСІ	МҮМКІНДІКТЕРІ	БҰЛ НЕЛІКТЕН ҚАЖЕТ
<p><b>ПІСІРУ ҰЗАҚТЫҒЫ</b></p> 	<p>Ескертпе: тек белсенді пісіру бағдарламасымен ғана орнатуға болады. EXTRA түймесін екі рет басып, уақытты «+» және «-» пернелерімен «SELECT» түймесін басу арқылы орнатыңыз. Егер пісіру уақыты енгізілмеген болса, дисплейде «00:00» Көрсетіледі, әйтпесе дисплейде қалған уақыт Көрсетіледі.</p>	<ul style="list-style-type: none"> <li>• Белгіленген уақыттан бұрын пісіру режимін өзгерту үшін EXTRA түймесін екі рет басыңыз және «SELECT» түймесін Тағы бір рет басу алдында «&lt;» және «&gt;» түймелерін қолданып пісіру уақытын реттеңіз.</li> <li>• Пісіру ұзақтығынан бас тарту үшін дисплейді «00:00» қалпына қойыңыз.</li> </ul>	<p>Пісіру бағдарламасы тоқтаған кезде дисплейде жалғыз жұмыс істейтін On/Off түймесі басылғанша дисплейде «END» белгісі көрсетілгенде (пісіру бағдарламасының белгішесі қосулы қалады) пеш өшеді. Пісіру бағдарламасы аяқталған Кезде дабыл естіледі.</p>	<p>Пісіру уақыты аяқталған кезде пеш автоматты түрде өшіп, бірнеше Секунд дабыл естіледі.</p>
<p><b>ПІСІРУ АЯҚТАЛДЫ</b></p> 	<p>Ескертпе: тек белсенді пісіру бағдарламасымен ғана орнатуға болады. Белгіні жарықтандыру үшін EXTRA түймесін бірнеше рет басыңыз, «&lt;» және «&gt;» түймелерімен пісіру уақытының аяқталуын орнатыңыз және «SELECT» түймесін басу арқылы растаңыз. Белгіні жарықтандыру үшін EXTRA түймесін бірнеше рет басыңыз, «&lt;» және «&gt;» түймелерімен пісіру уақытының аяқталуын орнатыңыз және «SELECT» түймесін басу арқылы растаңыз. Пісіру ұзақтығы автоматты түрде есептеледі.</p>	<p>Орнатылған уақыттан бұрын пісіру уақытының аяқталуын өзгерту үшін, белгіні жарықтандыру мақсатында EXTRA түймесін бірнеше рет басыңыз, «&lt;» және «&gt;» түймелерімен пісіру уақытының аяқталуын реттеңіз және «SELECT» Түймесін басу арқылы растаңыз. Пісірудің аяқталу уақытынан бас тарту үшін дисплейді «00:00» Қалпына қойыңыз.</p>	<p>Пісіру бағдарламасы тоқтаған кезде дисплейде жалғыз жұмыс істейтін On/Off түймесі басылғанша дисплейде «END» белгісі көрсетілгенде (пісіру бағдарламасының белгішесі қосулы қалады) пеш өшеді. Пісіру бағдарламасы аяқталған Кезде дабыл естіледі.</p>	<ul style="list-style-type: none"> <li>• Сонымен қатар бұл функция алдын ала жоспарланатын тағамды дайындау үшін де қолданылады.</li> <li>• Егер пісіру бағдарламасы орнатылса, «F» пернесі басылған жағдайда, ол жоғалады.</li> <li>• Егер кешіктіріп пісіру режимі орнатылса, пеш өшіп, дисплейде пісіру бағдарламасы, пісіру ұзақтығы және пісірудің Аяқталу уақыты белгішелері жанғанда Ағымдағы уақыт көрсетіледі.</li> <li>• Егер пісіру бағдарламасы орнатылған болса, «&lt;» және «&gt;» түймелерін басу арқылы температураны орнатып, өзгерте аласыз: бірінші түрткен кезде жұмыс температурасы көрсетіледі, ал екінші рет түрткен кезде көрсетілген температураны өзгертуге Болады.</li> </ul>
<p><b>ТАЙМЕР</b></p> 	<ul style="list-style-type: none"> <li>• Егер уақыт енгізілмеген болса, дисплейде «00:00» көрсетіледі немесе егер ол орнатылған болса, қалған уақыт өрсетіледі. Белгішені жарықтандыру үшін EXTRA түймесін жеткілікті түрде басып, уақытты белгілеу үшін «&lt;» және «&gt;» түймелерін Таңдап, SELECT түймесін Басыңыз.</li> </ul>	<p>Таймерді өзгерту үшін, белгіні жарықтандыру мақсатында EXTRA түймесін бірнеше рет басыңыз, «&lt;» және «&gt;» түймелерімен пісіру уақытын реттеңіз және «SELECT» түймесін басу Арқылы растаңыз.</p>	<ul style="list-style-type: none"> <li>• Бұл функция орнатылған уақыт аяқталған кезде бірнеше секунд естілетін Дабылды іске қосады (бұл функция пешті сөндірмейді). 00:00 мен 23:59 аралығындағы уақытты Таңдауға болады.</li> </ul>	<ul style="list-style-type: none"> <li>• Таймер пештің қосулы тұрғанына қарамастан Жұмыс істейді.</li> </ul>
<p><b>САҒАТТЫ ОРНАТУ</b></p> 	<ul style="list-style-type: none"> <li>• Алғаш рет қосылса, дисплей жанады және «12:00» көрсетіледі.</li> <li>• Уақытты өзгерту үшін белгішені жарықтандыру мақсатында EXTRA түймесін жеткілікті түрде басып, уақытты орнату үшін «&lt;» және «&gt;» түймелерін таңдап, SELECT түймесін Басыңыз.</li> </ul>		<ul style="list-style-type: none"> <li>• Ол дисплейде пайда болатын уақытты орнатуға Мүмкіндік береді.</li> </ul>	<ul style="list-style-type: none"> <li>• Дабыл пештің қосулы тұрғанына қарамастан Жұмыс істейді.</li> </ul>
<p><b>БАЛА ҚАУІПСІЗДІГІ</b></p> 	<ul style="list-style-type: none"> <li>• Белгішені жарықтандыру үшін EXTRA түймесін жеткілікті түрде басыңыз, содан кейін осы функцияны іске қосу үшін «&lt;» немесе «&gt;» түймелерін басыңыз: дисплейде ON белгішесі көрсетіледі; растау үшін SELECT түймесін Басыңыз.</li> </ul>	<ul style="list-style-type: none"> <li>• Белгішені жарықтандыру үшін EXTRA түймесін Жеткілікті түрде басыңыз, содан кейін осы Функцияны өшіру үшін «&lt;» Немесе «&gt;» түймесін басыңыз: дисплейде OFF белгішесі көрсетіледі; растау үшін SELECT Түймесін басыңыз.</li> </ul>	<ul style="list-style-type: none"> <li>• Егер функция белсенді болса, функцияны өшіретін «Extra» түймесі және «On/Off» түймесі Ғана пайдаланылады.</li> </ul>	<ul style="list-style-type: none"> <li>• Бұл функция үйде Балалар болған кезде Пайдалы.</li> </ul>

**Wi-Fi (бар болуы тұмшәпештің үлгісіне байланысты)** → Таймердің дисплейінде «EXTRA» (ЭКСТРА) түймесін басу Wi-Fi мәзірін таңдауға мүмкіндік береді. Wi-Fi мәзірінде «<>» түймелерін басқан кезде таңдай аласыз:

- **«Сөнд» атқарымы:** Wi-Fi желісі сөндірілген кезде тұмшәпештің жұмысын осы қолданбаның көмегімен бақылауға болмайды.

- **«Қос» атқарымы:** Wi-Fi желісі қосылған кезде тұмшәпештің жұмысы тек қана қолданба арқылы бақыланады. Демек, дайындау режимдері, рецепттер және температураны дисплейде таңдау мүмкін емес. «EXTRA» (ЭКСТРА) түймесін басқаннан кейін Wi-Fi желісінің мәзірі ғана қолжетімді болып табылады. Сіз «On/Off» (Қос/Сөнд) түймесін қолданып, тұмшәпешті сөндіре аласыз, алайда Сіз оны қайтадан дисплейде қоса алмайсыз. Тұмшәпешті қолданба арқылы ғана қосуға болады.

- **«Reset» (Теңшеу) атқарымы:** Бұл атқарым Wi-Fi желісіне тұмшәпешті бірінші рет қосқан кезде, сондай-ақ жаңа құрылғыларды ықтимал қосу үшін әрекеттегі жүйені теңшеу үшін қолданылады. Бұл атқарымды таңдағаннан кейін құрылғы қосылу процесін аяқтау үшін 5 минут береді. Осы процестің барысында дисплейде дайындау режимдерін, рецепттерді және температураны таңдау мүмкін емес. «EXTRA» (ЭКСТРА) түймесін басқаннан кейін Wi-Fi желісінің мәзірі ғана қолжетімді болып табылады. Сіз «On/Off» (Қос/Сөнд) түймесін қолданып, тұмшәпешті сөндіре аласыз, алайда Сіз оны қайтадан дисплейде қоса алмайсыз. Тұмшәпешті қолданба арқылы ғана қосуға болады. Қосылу/теңшеу процесін тоқтату үшін, «EXTRA» (ЭКСТРА) түймесін, кейін «Off» (Сөнді) атқарымын таңдау үшін «<>», түймелерін басу қажет. Бес минут аяқталғаннан кейін құрылғы автоматты түрде қосылу/теңшеу рәсімін аяқтайды.

- **«Read» (Оқу) атқарымы:** тұмшәпеш өз күйі туралы ақпаратты қолданбаға жібереді. Алайда оның жұмысын қашықтан бақылау мүмкін емес. Алдымен тұмшәпеш қолданбаға қосылуы тиіс (мүмкіндік болса).

Егер Wi-Fi желісі теңшелмесе, онда Сіз «Off» және «Reset» атқарымдары арасында ғана таңдай аласыз.

Егер тұмшәпеш Wi-Fi желісіне қосылса, әзірлеу уақыты әдепкі түрде 5 сағатты құрайды. Алайда оны пайдаланушы өзгерте алады.

#### **Wi-Fi желіге қосу:**

Құрылғыны Wi-Fi желісіне қосу үшін Wi-Fi белгішесі жанбайынша дисплейде «EXTRA» (ЭКСТРА) түймесін басу және басып тұру қажет. Кейін «<>» түймелерін қолданып, «Reset» опциясын таңдау қажет. Кейін қосылымды қолданбада растау қажет. Опцияны таңдағаннан кейін құрылғы осы процесті аяқтау үшін 5 минут береді.

#### **Wi-Fi белгішесі:**

- Wi-Fi белгішесі жанбайды: Wi-Fi желісі сөнеді.

- Белгіше кезектесіп 1 секундқа жанады, кейін 1 секундқа өшеді; тұмшәпеш Wi-Fi желісі үшін қолжетімді және қосылуға дайын. Егер қосылым сәтсіз болса, Wi-Fi белгішесі 5 минуттан кейін сөнеді.

- Белгіше үздіксіз түрде жанады: тұмшәпеш Сіздің Wi-Fi роутерге қосылған.

- Белгіше 3 секунд бойы жанып-сөнеді, кейін 1 секундқа өшеді: тұмшәпеш Wi-Fi роутерге қосылуға тырысады.

- Белгіше 1 секунд бойы жанып-сөнеді, кейін 3 секундқа өшеді: тұмшәпеш оқу режимінде ғана орналасқан.



#### **CANDY SIMPLY-FI:**

Сіздің simply-Fi құрылғыны ҚАЛАЙ ҚОСУҒА болатындығы туралы, сондай-ақ оны барынша тиімді ҚОЛДАНУ ТӘСІЛІ туралы егжей-тегжейлі ақпаратты алу үшін <http://www.candysimplyfi.com> сайтына немесе <http://simplyfiservice.candy-hoover.com>

мекенжайы бойынша simply-Fi клиенттерге қызмет көрсету қызметінің сайтына өтіңіз.

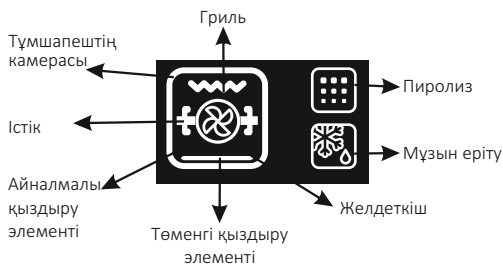

**ТІЛДІ ТЕҢШЕУ** → Тілді «EXTRA» (ЭКСТРА) және «Select» (Таңдау) түймелерін бір мезгілде басы арқылы және түмшәпеш сөнген кезде оларды 3 секунд бойы басып тұру арқылы таңдауға болады. Ағымдағы тіл дисплейде көрсетіледі және «<» немесе «>» түймелері көмегімен өзгертіле алады. Әрекет «Select» (Таңдау) түймесін басқан кезде расталады. Қолжетімді тілдер: итальян, ағылшын, француз және неміс.

**«SELECT» (ТАҢДАУ) опциясы** → Таңдау расталуы тиіс. Егер таңдалған опция 15 секунд ішінде расталмаса, онда ол жарамсыз деп танылады. Мәзір өзгерген кезде кез келген расталмаған міндеттер қабылданбайды.



**«HOT» (ЫСТЫҚ) БЕЛГІШЕСІ** → Өзірлеу бағдарламасын аяқтағаннан кейін немесе түмшәпешті сөндіргеннен кейін, ол әлі ыстық болған кезде, дисплейде үш рет ағымдағы уақыттың мәні, кейін «HOT» хабарламасы көрсетіледі.

### Желіге қосылған жабдықтың Wi-Fi параметрлері және өнім туралы ақпараты

Технологиялары	Wi-Fi
Стандарты	IEEE 802.11b/g/n
Жиілік ауқым(дар)ы [МГц]	2412÷2484
Максималды қуаттылығы [мВт]	41.4

Желіге қосылған жабдықтың өнім туралы ақпараты	
Желілік күту режиміндегі өнімнің қуат тұтынысы (барлық сымды желі порттары жалғанған және барлық сымсыз желі порттары белсендірілген жағдайда):	2,0 Вт
Сымсыз желі портын белсендіру жолы:	Wi-Fi белгішесі қосылса немесе жыпылықтаса, Wi-Fi модулі қосылады. Пеш бұрыннан тіркелсе, таймер дисплейінен "Extra" (Қосымша) түймесін басып, Wi-Fi мәзірін таңдап, "<>" түймелерін таңдап, On (Қосу) параметрін таңдап, түймені таңдаңыз. Пеш тіркелмесе, тіркеу процедурасын орындаңыз.
Сымсыз желі портын өшіру жолы:	Wi-Fi белгішесі өшсе, Wi-Fi модулі өшеді. Wi-Fi модулін өшіру үшін таймер дисплейінен "Extra" (Қосымша) түймесін басып, Wi-Fi мәзірін таңдап, "<>" түймелерін таңдап, Off (Өшіру) параметрін таңдап, түймені таңдаңыз.

## 3.2 Тағам әзірлеу режимдері

Атқарым индикаторы	Әдепкі температура, °C	Температуралық тәртіп, °C	Атқарым (тұмшапештің үлгісіне байланысты)
			<b>ШАМ:</b> Тұмшапештің шамын қосу.
	40	40 ÷ 40	<b>МҰЗЫН ЕРІТУ:</b> Теңшеу тұтқасы осы жайғасымда орнатылса, желдеткіш тағамдағы ақуыз санын өзгертусіз бірнеше минуттан кейін мұздан еритіндей етіп, мұздатылған тағамның айналасында бөлме температурасының ауасын тартып алады.
 	180 210	50 ÷ 240 50 ÷ 240	<b>КӨП ДЕҢГЕЙЛІ РЕЖИМ:</b> Құс етін, кондитер бұйымдарын, балық пен көкөністерді дайындаған кезде осы режимді қолдануды ұсынамыз. Жылу тағамға жақсырақ енеді, сондықтан алдын ала қыздыруға және тағам әзірлеуге азырақ уақыт жұмсалады. Сіз бірдей әзірлеу уақыты, сондай-ақ теңшеу тұтқасын бірнеше рет ауыстырып қосу керек емес/керек әртүрлі тағамдарды бір мезгілде дайындай аласыз. Бұл әзірлеу режимінде жылу біркелкі таралады, ал иістер араласпайды. Бірнеше тағамды бір мезгілде дайындаған жағдайда, олар тағы он қосымша минут дайындалуы тиіс.
* 	220	50 ÷ 280	<b>СТАНДАРТТЫ РЕЖИМ:</b> Бұл режимде жоғарғы және төменгі қыздыру элементтерін қолданылады. Он минут бойы тұмшапешті алдын ала қыздыру қажет. Бұл режим қыздырып пісірілетін немесе пісірілетін барлық тағамдарды дайындау үшін өте қолайлы (қызыл ет, ростбиф, қозының аяғы, жабайы құстар аяғы, нан, фольгадағы тағамдар (папильотка), қаттама пісірілген нан). Бұл режимде тағамы бар тәрелкені орташа жайғасымға орнатқан жөн.
	210	50 ÷ 230	<b>ТӨМЕНГІ ҚЫЗДЫРУ + ЖЕЛДЕТКІШ:</b> Төменгі қыздыру элементі тұмшапештің ішіндегі ауа ағынын генерациялайтын желдеткішпен бірге қолданылады. Бұл режим қанық жеміс бәліштерін, лоран бәліштерін және паштеттерді дайындау үшін өте қолайлы. Бұл режимде тағамның кебуі болдырылмайды. Алайда ол бәліштердің, нанға арналған қамырдың, сондай-ақ түбінде дайындалатын басқа тағамдардың көтерілуін қамтамасыз етеді. Бұл режимде сөрөнi пештің астына орналастырған жөн.
* 	200	150 ÷ 220	<b>COOK LIGHT:</b> бұл атқарым тоң май немесе май мөлшерін азайтып, тамақты аса пайдалы тәсілмен даярлау мүмкіндігін береді. Қыздырушы элементтердің лүпілдеуіш ауа кезеңімен үйлесуі мінсіз пісіру нәтижесін қамтамасыз етеді».
	L3	L1 ÷ L5	<b>ГРИЛЬ:</b> жабық есіктері бар грильді қолданыңыз. Бұл жағдайда қыздырудың жоғарғы элементі ғана қолданылады, сондықтан Сіз температураны реттей аласыз. Элементтің қызарғанша қызуы үшін пешті алдын ала қыздыру қажет. Режим грильде дайындауға, сондай-ақ кәуап пен гратен әзірлеуге қолайлы. Ақ ет грильден алшақ орналасуы тиіс. Әзірлеу уақыты барынша ұзақ болып келеді, бірақ ет өте дәмді. Қызыл етті және балық сүбесін астында түпқойма орналасқан торға сала аласыз. Тұмшапеш грильдің екі жайғасымын қамтамасыз етеді: Гриль – 2140Вт Барбекю – 3340Вт.
	210	50 ÷ 230	<b>ТӨМЕНГІ ҚЫЗДЫРУ:</b> Осы режимде төменгі қыздыру элементі қолданылады. Режим пісірілген нан дайындауға өте қолайлы. Бәліштерді, лоран бәліштерін, тарттарды, паштеттерді, сондай-ақ көбінесе астынан қыздыруды талап ететін басқа тағамдарды дайындау үшін қолдану ұсынылады.

\*Энергия тұтынысы декларациясы мен энергия класы мақсатында EN 60350-1 стандартына сәйкес сыналды

## 4. Тұмшапешті тазарту және техникалық қызмет көрсету

### 4.1 Тазарту бойынша жалпы нұсқаулар

Құрылғыны пайдалану мерзімі үнемі тазарту арқылы арттырыла алады. Тұмшапешті қолмен тазартудың алдында оны суыту үшін он минут күте тұру қажет. Абразивті жуғыш құралдарды, металл ысқыштарды немесе өткір заттарды тазарту үшін ешқашан қолданбаңыз, себебі олар эмальмен жабылған бөлшектерді қайтарымсыз зақымдауы мүмкін. Тек қана суды, сабынды немесе ағартатын жуғыш құралдарды аммиак) қолдану қажет.

#### ШЫНЫ БӨЛШЕКТЕР

Тұмшапешті қолданған сайын сіңіргіш материалдан жасалған асуылік орамаларды қолданып, шыны терезені сүртіп тұру ұсынылады. Әрең кетірілетін дақтарды жою үшін жуғыш құралы бар жақсылап сығылған ысқышты қолдануға болады. Кейін пешті сумен шаю қажет. ТҰМШАПЕШТІҢ ТЕРЕЗЕСІНДЕГІ ТЫҒЫЗДАУЫШ

Ластанған жағдайда тығыздауышты сәл дымқылданған ысқышпен тазартуға болады.

#### ҚОСАЛҚЫ КЕРЕК-ЖАРАҚТАР

Сабынды ерітіндіге дымқылданған ысқыштың көмегімен қосалқы керек-жарақтарды тазартыңыз. Кейін оларды шаю және құрғату қажет. Абразивті жуғыш құралдарды қолданбаған жөн.

#### ТҮПҚОЙМА

Грильді қолданғаннан кейін түпқойманы алып шығып, ыстық майды контейнерге төгіп, түпқойманы ысқыш пен жуғыш құралды қолдана отырып жуу қажет.

Егер түпқоймада майлы дақтар қалса, оны жуғыш құралы бар суға батыру қажет. Түпқойманы ыдыс-аяқ жуатын машинада жуа аласыз немесе тұмшапештерге арналған коммерциялық жуғыш құралды қолдана аласыз. Ешқашан ластанған түпқойманы қайтадан тұмшапешке салмаңыз.

### 4.2 Техникалық қызмет көрсету

#### СЫМДЫҚ ҰСТАҒЫШТАРЫ ЖОЮ ЖӘНЕ ТАЗARTY

1. Суретте (төменде қараңыз) көрсетілген бағытта тартып, сымдық ұстағыштарды алып тастаңыз.
2. Сымдық ұстағыштарды тазарту үшін оларды ыдыс-аяқ жуатын машинаға салу немесе дымқыл ысқышты қолдану қажет. Сонымен қатар, олардың толықтай кепкенін тексеру қажет.
3. Тазартқаннан кейін сымдық ұстағыштарды қайтадан енгізу қажет. Ол үшін операцияларды кері тәртіпте орындау керек.

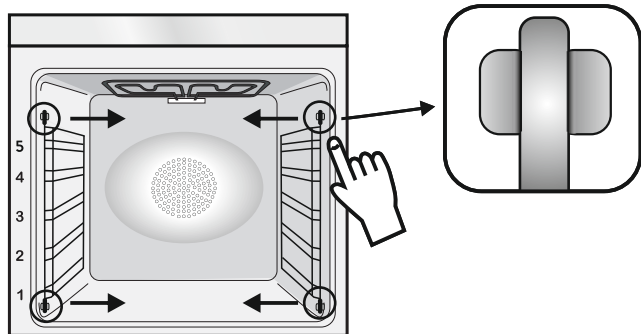

#### ТҰМШАПЕШТІҢ ТЕРЕЗЕСІН АЛЫП ТАСТАУ

1. Алдыңғы терезе ашылды.
2. Төмен қарай итеріп, алдыңғы терезеден оң жаққа және сол жаққа корпусстың қысқыштарын ашыңыз.
3. Рәсімді кері тәртіпте орындап, терезені ауыстырыңыз



## ЕСІКТІҢ ӘЙНЕГІН АЛЫП ТАСТАУ ЖӘНЕ ТАЗАРТУ

1. Тұмшاپештің есігін ашыңыз.

2, 3, 4. Есік ілгектерін бұғаттау, жоғары қарай тартып, бұрамалар мен жоғарғы металл қақпақты алып тастау керек.

5, 6. Тұмшاپештің есігінен абайлап алып шығарып, шыныны алып тастаңыз (Ескертпе: пиролиттік тұмшاپештер жағдайында қосымша екінші және үшінші шыныны алып тастау керек (бар болса)).

7. Тазарту немесе ауыстыруды аяқтағаннан кейін, рәсімді кері тәртіпте орындап, бөлшектерді қайтадан құрастыру қажет.

Барлық шыныларда «Энергияны үнемдеу» таңбаламасы түсінікті болуы тиіс. Ол есіктің сол жақ бүйір ілгегінің жанында орналасуы тиіс. Мұндай жағдайда, бірінші шыныдағы басылған затбелгі есіктің ішінде орналасады.

1.



2.



3.

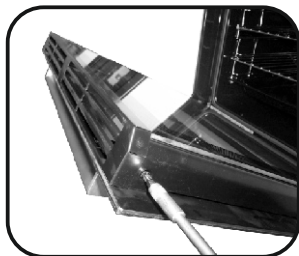

4.

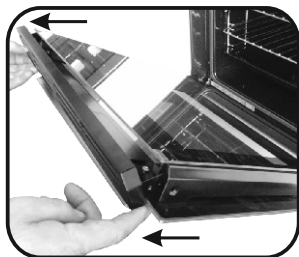

5.

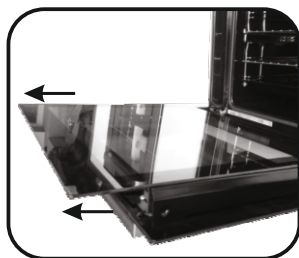

6.

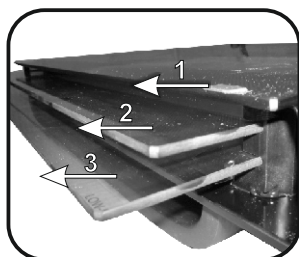

7.

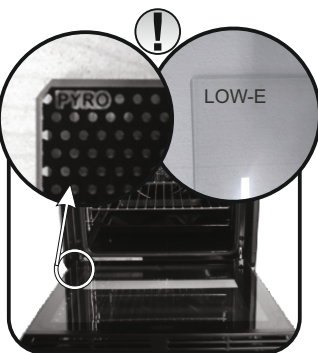

## ШАМДЫ АУЫСТЫРУ

1. Тұмшапешті қуат көзінен ажыратыңыз.
2. Қорғаныс шыныны алып тастау, шамды бұрап алу және оны сол типтегі жаңа шамға ауыстыру керек.
3. Шамды ауыстырғаннан кейін қорғаныс шыныны орнына орнатыңыз.



## 5. Жарамсыздықтарды жою

### 5.1 Жиі қойылатын сұрақтар

ЖАРАМСЫЗДЫҚ	ЫҚТИМАЛ СЕБЕБІ	АҚАУЛАРДЫ ЖОЮ
Тұмшапеш қызбайды	Уақыт белгіленбеді	Уақытты белгілеу
Тұмшапеш қызбайды	Әзірлеу режимі және температурасы белгіленбеді	Қажетті теңшелімдердің сәйкестігіне көз жеткізіңіз
Пайдаланушы интерфейсіне жаңасудан кейін әсердің болмауы	Пайдаланушы интерфейсінің панеліне бу мен конденсаттың болмауы	Конденсатты жою үшін, микрофибрадан жасалған матамен пайдаланушы интерфейсінің панелін тазартыңыз

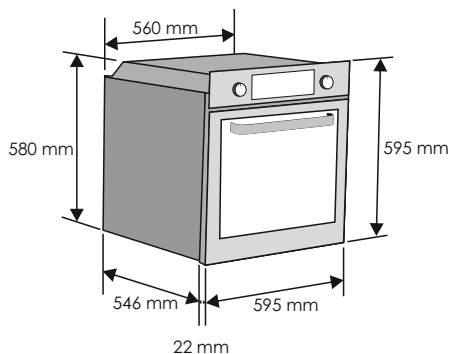
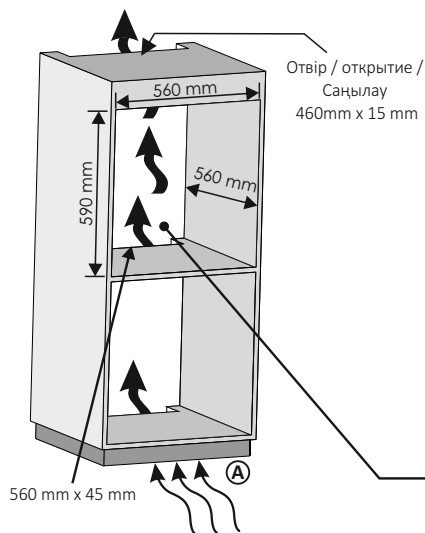

**RU** Если ваш кухонный шкаф имеет заднюю стенку, в ней необходимо сделать отверстие для кабеля питания.

**KZ** Егер жиһаздың артқы жағы жабылса, онда электр қуатының кабеліне арналған саңылау жасау қажет.

**A RU** Если монтаж плитуса не допускает циркуляции воздуха, для достижения максимальной производительности печи в нем должно быть отверстие 500x10 мм или 5000 мм<sup>2</sup> той же поверхности.

**A KZ** Егер негіздемені монтаждау тұмшاپештің барынша өнімділігін қамтамасыз ететін ауа айналымын болдырмаса, онда 500 × 10 мм өлшемді саңылауды немесе 5000 мм<sup>2</sup> өлшемді ұқсас жабынды жасау қажет.

**RU** Если в духовке нет охлаждающего вентилятора, необходимо выполнить отверстие 460 мм x 15 мм

**KZ** Егер тұмшاپеш салқындату желдеткішімен жабдықталмаса, онда 460 мм x 15 мм өлшемді саңылау жасау қажет.

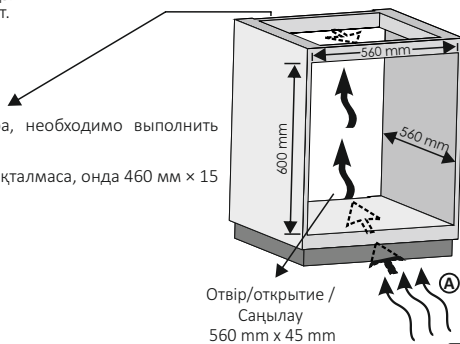

Отвір/откритие /  
Саңылау  
560 mm x 45 mm

**RU**

Производитель не несет ответственности за неточности, связанные с опечатками и неправильным переводом, которые могут иметь место в данной брошюре. Производитель оставляет за собой право вносить изменения в конструкцию выпускаемых им изделий, включая такие изменения, которые могут оказывать влияние на их эксплуатационные характеристики, при условии, что эти изменения не снижают безопасность и функциональные возможности изделия.

**KZ**

Өндіруші осы нұсқаулықта кезігуі мүмкін қате терілу мен жаңсақтықтар үшін жауапкершілік көтермейді. Біз шығарылатын өнімдердің сапасын жақсарту мақсатында, өзіміз шығаратын бұйымдардың конструкциясына өзгертулер енгізу құқығын өзімізге қалдырамыз. Бұл орайда бұйымның негізгі функциялары мен оның қауіпсіздігі өзгеріссіз қалатын болады.