



## Инструкция по эксплуатации

ВСТРАИВАЕМОГО КОМПАКТ ДУХОВОГО ШКАФА С ФУНКЦИЕЙ

МИКРОВОЛНОВОЙ ПЕЧИ

Модели: МСМО.44.9GB, МСМО.44.9GW, МСМО.44.9S, МСМО.44.XXX,  
МСМО.44.XX



# ИНСТРУКЦИЯ ПО УСТАНОВКЕ И ЭКСПЛУАТАЦИИ ВСТРАИВАЕМОГО КОМПАКТ ДУХОВОГО ШКАФА С ФУНКЦИЕЙ МИКРОВОЛНОВОЙ ПЕЧИ 44 литра

*Количество функций, технические характеристики и комплектация компакт духового шкафа зависят от модели.*

## Уважаемый покупатель!

Поздравляем Вас с удачной покупкой! Выражаем Вам огромную признательность за Ваш выбор и гарантируем высокое качество, безупречное функционирование приобретенного Вами изделия при соблюдении правил эксплуатации. Убедительно просим Вас, во избежание недоразумений, внимательно изучить данную инструкцию по эксплуатации до того, как начнете использовать изделие.

## Условия гарантийного обслуживания и информация для владельца изделия

Вся продукция т.м. «MAUNFELD» изготовлена с учетом условий эксплуатации в РФ и стран Таможенного Союза, прошла соответствующую сертификацию на соответствие нормативам Технического Регламента Таможенного Союза, а именно соответствует требованиям ТР ТС 004/2011 «О безопасности низковольтного оборудования» и ТР ТС 020/2011 «Электромагнитная совместимость технических средств».

Во избежание недоразумений, убедительно просим Вас при покупке внимательно изучить данную инструкцию по эксплуатации, условия гарантийных обязательств и проверить правильность заполнения гарантийного талона.

Изготовитель устанавливает и обеспечивает гарантийные обязательства в течение 12 месяцев со дня передачи товара потребителю.

Установлен официальный срок службы на изделия бытовой техники, предназначенные для использования в быту — 10 лет с даты производства изделия. Учитывая высокое качество, надежность и степень безопасности продукции, фактический срок эксплуатации может значительно превышать официальный.

Производитель на свое усмотрение и без дополнительных уведомлений может менять комплектацию, внешний вид, страну производства и технические характеристики модели.

## ПРАВИЛА И УСЛОВИЯ БЕЗОПАСНОЙ ЭКСПЛУАТАЦИИ

### ВО ИЗБЕЖАНИЕ ВОЗМОЖНОГО ВОЗДЕЙСТВИЯ ЧРЕЗМЕРНОЙ МИКРОВОЛНОВОЙ ЭНЕРГИИ

- (а) Не используйте прибор с открытой дверью, так как это может привести к вредному воздействию микроволновой энергии. Важно не ломать и не пытаться снять защитные элементы.
- (b) Не вставляйте посторонние предметы между поверхностью печи и ее дверью, своевременно очищайте уплотнитель от пыли, конденсата и загрязнений.
- (c) **ПРЕДУПРЕЖДЕНИЕ:** В случае повреждения двери или элементов уплотнителя, печь необходимо отремонтировать в авторизованном сервисном центре - нельзя эксплуатировать прибор с поврежденной дверью или уплотнителем.

### ДОПОЛНЕНИЕ:

- для продления срока службы и безопасной эксплуатации прибора, необходимо регулярно очищать рабочие поверхности прибора и содержать его в чистоте.
- Никогда не тяните за шнур при отключении прибора от сети; возьмитесь за штепсельную вилку и выньте ее из розетки.

## ВАЖНАЯ ИНФОРМАЦИЯ

Во избежание пожароопасных ситуаций, поражения электрическим током или воздействия чрезмерной микроволновой энергии прибора, следуйте основным мерам предосторожности:

**Внимание!** Не разогревайте жидкие готовые блюда или продукты питания в герметичных контейнерах или упаковках, так как они могут внезапно закипеть или взорваться. Будьте осторожны и всегда прокалывайте пластиковую пленку полуфабрикатов перед приготовлением. После приготовления пищи, дайте ей остыть около минуты.

**Внимание!** Техобслуживание, включающее работы с защитным кожухом, защищающим от воздействия микроволновой энергии, может осуществляться только авторизованными сервисными центрами или специалистами авторизованных сервисных центров.

- Не допускайте детей к работе с прибором без присмотра взрослых или без надлежащего обучения правильной эксплуатации прибора, чтобы ребенок мог безопасно использовать печь и осознавать риски ненадлежащего использования.

- Предупреждение: при работе прибора в комбинированном режиме (для моделей с грилем), дети могут эксплуатировать печь только под присмотром взрослых. Это связано с опасностью получения травмы при воздействии высоких температур.

- Используйте только специальную посуду, подходящую для микроволновых печей.

- Регулярно чистите прибор и удаляйте любые остатки еды.

- Запрещается использовать прибор без предварительного ознакомления с инструкцией, обратите особое внимание на пункт «ВО ИЗБЕЖАНИЕ ВОЗМОЖНОГО ВОЗДЕЙСТВИЯ ЧРЕЗМЕРНОЙ МИКРОВОЛНОВОЙ ЭНЕРГИИ».

- При разогревании еды в пластмассовых, пенопластовых или бумажных контейнерах, следите за процессом разогрева во

избежание возможной опасности воспламенения. Не разогревайте в микроволновой печи продукты в жестяной упаковке! Если вы увидели дым или вспышку пламени, выключите прибор из розетки и не открывайте дверь, чтобы сдержать пламя. Не перегревайте еду.

- Не используйте отсек для приготовления для хранения посторонних предметов или продуктов.

- Удаляйте любые металлические элементы упаковки (такие как зажимы или проволока), металлические детали посуды или контейнеров перед приготовлением. Устанавливайте и используйте печь только согласно предоставленным инструкциям. Перед приготовлением или разогревом варенных в скорлупе яиц необходимо обязательно проколоть скорлупу, так как иначе яйца могут взорваться даже по окончании приготовления. Также будьте осторожны при приготовлении яиц-пашот, яичных желтков. Прокалывайте перед приготовлением продукты с твердой оболочкой или кожей, такие, как картофель, яблоки, куриная печенька и т.п.

- Этот прибор предназначен только для домашнего использования и не предназначен для коммерческого и промышленного использования в ситуациях, приведенных ниже:

поварским персоналом в зонах питания при магазинах, офисах и в других подобных рабочих зонах;

в дачных домах, коттеджах, для использования клиентами в номерах отелей, мотелей или других подобных местах проживания;

в гостиницах типа «полупансион».

- Не пользуйтесь прибором с поврежденным электрическим шнуром или штепсельной вилкой. Не пытайтесь отремонтировать или разбирать прибор самостоятельно. Неправильная сборка может привести к поражению электрическим током во время последующего использования прибора.

Не храните и не используйте данный прибор вне помещений.

- Во избежание поражения электрическим током не погружайте прибор, вилку или электрический шнур в воду или другие жидкости. Ставьте прибор в такие места, где он не может упасть в воду или другие жидкости. Не пользуйтесь прибором, упавшим в воду - обратитесь в сервисный центр.

Во время приготовления температура рабочих поверхностей может быть достаточно высокой. Держите шнур вдали от нагретых поверхностей и не закрывайте вентиляционные отверстия или рабочие поверхности посторонними предметами. Будьте осторожны: стеклянное смотровое окно может треснуть, если пролить на него воду во время приготовления в режиме гриля.

Располагайте шнур прибора так, чтобы никто не смог случайно задеть или повредить шнур, или опрокинуть прибор.

- Несоблюдение правил ухода за прибором или использование его в загрязненном виде сокращает срок службы прибора и может привести к несчастным случаям. Во избежание ожогов, проверьте температуру содержимого разогретых детских бутылок или емкостей с детским питанием перед употреблением, при необходимости - смешайте или взболтайте.

Разогрев напитков или жидкостей может привести к закипанию без обычных видимых признаков - пузырьков на поверхности. Пожалуйста, соблюдайте осторожность при приготовлении и употреблении подогретых продуктов.

- Данный прибор не предназначен для использования людьми ((включая детей младше 8 лет) с ограниченными физическими, сенсорными и умственными способностями, с отсутствием опыта и знаний, если только за ними не осуществляется надлежащий контроль и им даны соответствующие инструкции по использованию прибора лицом, ответственным за их безопасность.

- Следите, чтобы дети не играли с прибором.

- Прибор не предназначен для эксплуатации с использованием внешнего таймера или отдельных систем дистанционного управления.

**ПРЕДУПРЕЖДЕНИЕ:** во избежание травм, перед заменой лампы необходимо отключить прибор от сети.

- Ни при каких обстоятельствах нельзя пытаться пользоваться печью в режиме СВЧ при открытой дверце, портить блокировочные контакты (защелки дверцы) или вставлять что-либо в отверстия блокировочных контактов.

- Запрещается использовать пароочистители, т.к. это может повредить покрытие и внутренние элементы прибора.

- Не используйте абразивные или агрессивные химические средства очистки или острые металлические скребки для очистки прибора, так как они царапают или разъедают поверхности и могут привести к дефекту или разрушению стекла или элементов прибора. Никогда не используйте для приготовления в приборе вызывающие коррозию или химически активные вещества.

**ПРЕДУПРЕЖДЕНИЕ:** во время эксплуатации прибор и его внутренние части нагреваются. Будьте осторожны во избежание травм - берегите лицо и руки от ожогов, используйте прихватки. Открывая дверцу, стойте на расстоянии вытянутой руки - во избежание возможных ожогов от выходящего горячего воздуха или пара.

- Используйте только рекомендованные датчики температуры (для печей с возможностью использования температурных датчиков)

## РЕКОМЕНДАЦИИ ПО БЕЗОПАСНОМУ ИСПОЛЬЗОВАНИЮ

### БУДЬТЕ ОСТОРОЖНЫ!

Опасность поражения электрическим током!

Прикосновение к некоторым внутренним компонентам прибора может привести к серьезной травме или смерти. Не разбирайте прибор!

## ПРЕДУПРЕЖДЕНИЕ!

Опасность поражения электрическим током!

Ненадлежащее заземление может привести к удару током. Не вставляйте вилку от прибора в розетку до тех пор, пока прибор не будет должным образом установлен и заземлен.

## ТЕХНИЧЕСКОЕ ОБСЛУЖИВАНИЕ И ЧИСТКА

Проверьте - перед очисткой прибора вилка должна быть вынута из розетки.

1. Протрите внутреннюю часть печи слегка влажной мягкой тряпкой.
2. Протрите аксессуары, входящие в комплект, мягкой влажной тканью с нейтральным моющим средством.
3. Дверца, герметичная прокладка-уплотнитель, рама дверцы должны содержаться в чистоте - регулярно протирайте их мягкой влажной тряпкой.
4. Не используйте абразивные чистящие средства или металлические скребки для очистки стеклянной дверцы, т.к. они могут повредить или поцарапать стекло.
5. Совет по облегчению очистки стенок духовки: поместите половину лимона в подходящую для СВЧ миску, добавьте 300 воды и включите прибор на 100% мощности СВЧ на 10 минут. Затем протрите печь, используя мягкую сухую ткань.

## ПОДКЛЮЧЕНИЕ К ЭЛЕКТРОСЕТИ, ВИЛКА И РОЗЕТКА

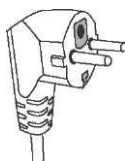

Данный прибор должен быть обязательно заземлен: в случае короткого замыкания, заземление уменьшает риск электрического поражения, так как при заземлении предусмотрен безопасный отвод электрического тока. Прибор оснащен проводом с вилкой заземления. Вилку необходимо вставлять в правильно установленную и заземленную розетку. Проконсультируйтесь с квалифицированным электриком или мастером по ремонту, чтобы прибор был заземлен правильно. Если вам нужно использовать удлинитель, используйте только 3-проводной удлинитель с заземлением. Электрический вывод должен быть легко доступен, чтобы прибор можно было легко отключить от электросети в чрезвычайном случае. Иначе должна быть обеспечена возможность отключения электропитания с помощью специального выключателя в системе электропроводки.

### При подключении к электросети:

- 1) Указанная мощность электропроводки должна быть не меньше электрической мощности прибора. Напряжение сети, тип тока и частота, указанные в технических характеристиках, должны совпадать с характеристиками сети электропитания.
- 2) Если вам нужно использовать удлинитель, используйте только 3-проводной удлинитель с заземлением.
- 3) Электропровод необходимо разместить таким образом, чтобы он не проходил через используемые кухонные поверхности, не мог быть поврежден или выдернут детьми во время игры, чтобы об него нельзя было нечаянно споткнуться.

## ПОСУДА

**Внимание:** во избежание травм, техобслуживание, включающее работы с защитным кожухом, защищающим от воздействия микроволновой энергии, может осуществляться только авторизованными сервисными центрами или специалистами авторизованных сервисных центров.

Используйте только ту посуду, которая подходит для микроволновой печи. Появление искр во время работы микроволновой печи обычно происходит из-за использования металлической посуды. Продолжительное искрение может повредить прибор. Остановите программу и проверьте посуду. Большинство посуды из стекла, стеклокерамики и жаропрочного стекла идеально подходит для использования в микроволновой печи.

**См. также инструкции** «Рекомендации по посуде и материалам для приготовления в микроволновой печи».

### ПРОВЕРКА ПОСУДЫ:

1. Наполните 1 стаканом холодной воды (250 мл) надежный контейнер для приготовления в СВЧ вместе с исследуемой посудой.
2. Подогрейте его на максимальной мощности в течение 1 минуты.
3. Осторожно дотроньтесь до проверяемой посуды. Если пустая посуда теплая, не используйте ее для приготовления в печи.

Не превышайте время проверки - не более 1 минуты!

## РЕКОМЕНДАЦИИ ПО ПОСУДЕ И МАТЕРИАЛАМ ДЛЯ ПРИГОТОВЛЕНИЯ В МИКРОВОЛНОВОЙ ПЕЧИ

**Разрешенные материалы:**

Посуда	Рекомендации
Алюминиевая фольга	Только для обертывания. Маленькими частями и тонким слоем можно покрывать тонкие куски мяса или птицы во избежание их перегрева или обугливания. Если фольга расположена слишком близко к стенкам печи, может появиться электрическая дуга. Фольга должна располагаться не ближе 2,5 см от стенок печи.
Посуда для жарки	Следуйте инструкциям производителя. Дно посуды для обжаривания должно быть не менее 5мм от вращающейся поверхности. Неправильное использование может привести к поломке.
Столловая посуда	Только посуда, предназначенная для микроволновых печей. Следуйте инструкциям производителя. Не используйте посуду с трещинами или обитыми краями.
Стеклянные емкости - кувшины, стаканы и пр.	Всегда снимайте крышку. Подогревайте напитки или еду только до теплого состояния. Большинство стеклянных стаканов, кувшинов и пр. не являются жаропрочными и могут треснуть.
Стеклопосуда	Только жаропрочная стеклянная посуда, предназначенная для печей. Убедитесь в том, что на ней нет металлических вставок, узоров, окантовки. Не используйте посуду с трещинами или обитыми краями.
Мешочки для приготовления в печи	Следуйте инструкциям производителя. Не закрывай и не фиксируйте металлическими элементами. Делайте отверстия для выхода пара.
Бумажные тарелки и чашки	Используйте только для кратковременного подогрева. При приготовлении не оставляйте печь без присмотра.
Бумажные салфетки	Используйте для впитывания жира и накрывании еды только для кратковременного подогрева. При приготовлении не оставляйте печь без присмотра.
Пергаментная бумага	Используйте в качестве крышки во избежание разбрызгивания или в качестве обертки при приготовлении на пару.
Изделия из пластика	Только изделия, специально предназначенные для микроволновых печей - следуйте инструкциям производителя: должна быть маркировка «Для микроволновых печей». <i>Будьте осторожны: некоторые виды пластмассовых контейнеров размягчаются по мере того, как еда внутри них становится горячей.</i> В «пакетиках для кипячения» и герметично закрытых полиэтиленовых пакетах нужно сделать вентиляционные надрезы или проколы.
Пищевая пленка	Только специально предназначенная для микроволновых печей. Используется для накрывания еды во время приготовления, для удерживания жидкости и сохранения пищи сочной, также в качестве защиты от брызг. Будьте внимательны: пищевая пленка не должна касаться приготавливаемой или разогреваемой еды.
Температурные датчики- термометры для еды	Только подходящие для микроволновых печей (термометры для приготовления мяса и кондитерских изделий).
Вощеная бумага	Используйте в качестве крышки во избежание разбрызгивания или для удержания влаги при приготовлении.

**Запрещенные материалы:**

Материал	Нельзя использовать в микроволновой печи
Посуда из алюминия - контейнеры, сковородки, поддоны и пр.	
Пищевой картон с металлическими вставками или ручками	
Металлическая посуда или любая посуда с металлизированным орнаментом или отделкой, включая золочение и серебрение, а также элементы росписи металлизированной краской	Металл защищает пищу от воздействия микроволновой энергии и мешает процессу приготовления. Также металлические элементы могут привести к появлению электрической дуги или пожару. Переложите еду в рекомендуемую посуду для микроволновых печей.
Металлический крепеж, элементы крепления	
Бумажные пакетики, не предназначенные для микроволновых печей	Могут привести к пожару
Пенопласт	Пенопласт может растаять под воздействием высокой температуры и попасть в жидкость или пищу.
Дерево	При использовании в микроволновой печи деревянная посуда может высохнуть или треснуть.

**УСТАНОВКА**

- Этот прибор предназначен только для установки на кухне.
- Этот прибор не разработан, чтобы использоваться в качестве настольного прибора или в шкафу.
- Шкаф для встраивания не должен иметь заднюю стенку (за прибором)
- Расстояние не менее 45 мм должно сохраняться между стеной и основанием или задней панелью изделия.
- Шкаф для встраивания должен иметь фронтальное вентиляционное отверстие 250 см<sup>2</sup>.
- Вентиляционные щели не должны быть закрыты

- Безопасная работа изделия гарантирована, если установка произведена в соответствии с данными инструкциями.
- Установщик несёт ответственность за любое повреждение, вызванное неправильной установкой.
- Шкаф для встраивания должен быть термостойким - выдерживать 90° С.

СХЕМА ВСТРАИВАНИЯ

Ventilation openings  
behind, min. 250 cm<sup>2</sup>

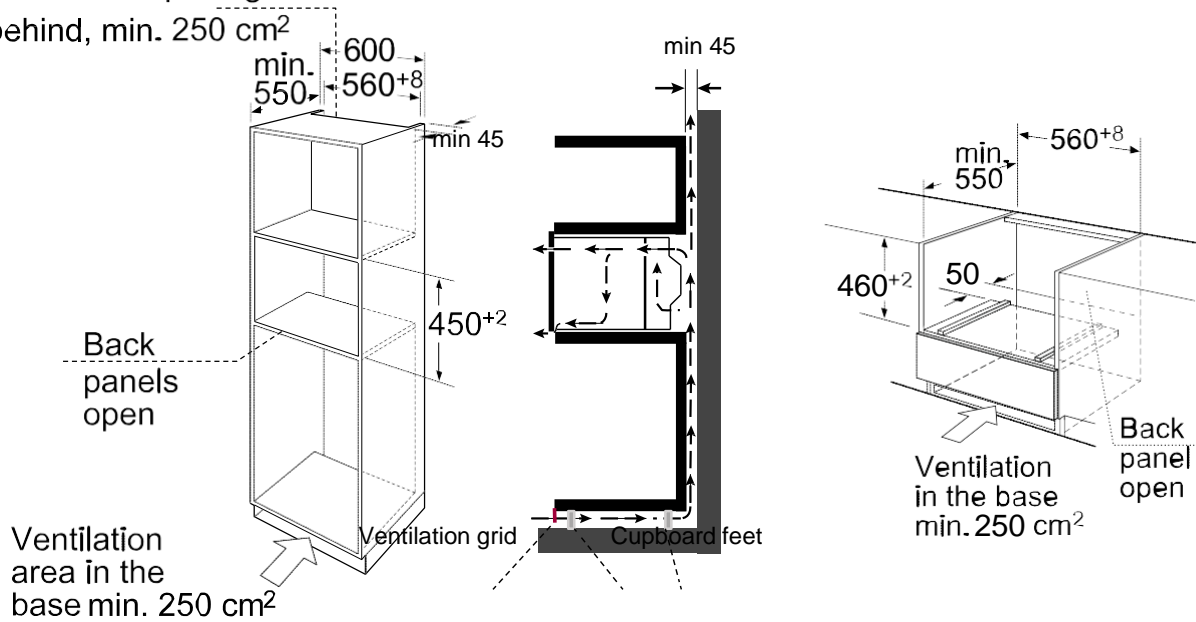

Вентиляционные отверстия сзади шкафа для встраивания, впереди, в нише должны иметь минимум 250см<sup>2</sup>.

Примечание: должно быть свободное расстояние над компактной духовкой

## Советы:

1. оставьте достаточное расстояние и вокруг прибора (см.схему встраивания).
2. не берите и не держите на весу прибор за ручку дверцы, т.к. она не сможет удержать вес прибора.
3. аккуратно установите прибор внутри отсека для встраивания, проверьте, что он расположен по центру
4. откройте дверцу прибора и закрепите прибор винтами, входящими в комплект (см. картинку) не перегибайте соединительный кабель.
5. не закрывайте необходимые для вентиляции промежутки между нишей для встраивания и печью.
6. вблизи прибора не должно быть огнеопасных и горючих материалов, таких как занавески, масло, тряпки и т.д., которые могут воспламениться. Мебель, окружающая духовой шкаф должна быть устойчива к воздействию высоких температур.
7. установка духового шкафа вблизи холодильников или морозильных камер не рекомендуется.
8. вставьте изделие в шкаф, разместив по центру
9. закрепите компакт-духовку винтами
10. не перегибайте кабель
11. расстояние между рабочей поверхностью и изделием не должно быть закрыто перегородками

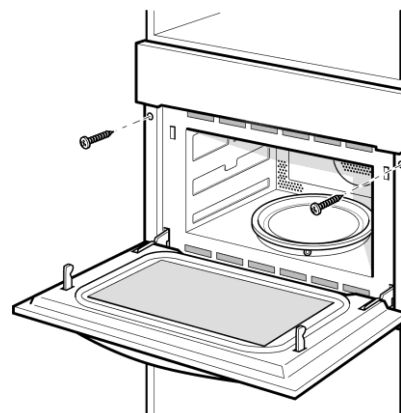
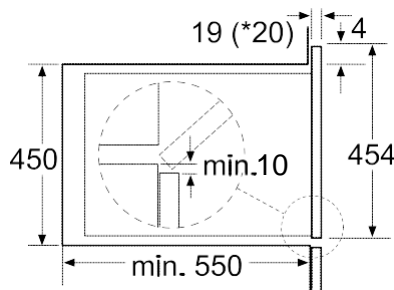
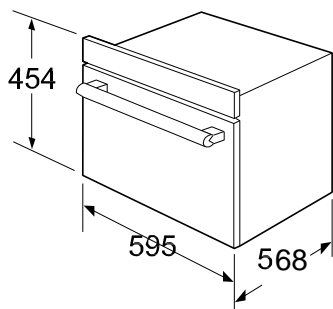

\*20 мм для металлических полос

\* 20 mm for metal fascias

### ПАНЕЛЬ УПРАВЛЕНИЯ

Компактные духовые шкафы MAUNFELD с сенсорным управлением относятся к новому поколению духовых шкафов. В них использовано самое современное электронное оборудование для оптимальной настройки и

точного контроля температуры и других параметров, что позволяет достичь наилучший результат приготовления.





## Сенсорные кнопки на дисплее

Символ	Функция
	СВЧ
	Нагрев
	Комби
	Регулировка
	Переключение
	Часы
	Коснись и удерживай: Замок от детей
	Нажми быстро: Стоп Нажми дважды: Отмена
	Старт
	Авто-меню (программы)
	Размораживание
	Нажми быстро: Быстрый предварительный нагрев

### Назначение функций

Функция	Блюда
	Бисквиты, пироги с фруктами, чизкейки, пицца и т.д. на поддоне при температуре 50°C в течение 1-2 часов.
	Жаркое в кастрюльке, курочка с хрустящей корочкой
	Замороженные продукты. Блюда для поджаривания снизу
	Мясо средней прожарки
	Жареное мясо Use this function to roast meals quickly.
	Хрустящая ровная корочка курицы, гриль
	Быстрая прожарка мяса
	Пицца
	СВЧ+пицца

Функция	Блюда
	Быстрое приготовление
	2 программы
	13 программ приготовления
	Разморозка, предварительный нагрев, приготовление

### Параметры регулировки

Параметр	Функция
Авто меню	13 автоматических программ - от P 01 до P 13. Выбор температуры готовки (°C). : 50,100,105,110...230
Температура	: 100,105,110...230 : 100,105,110...230 : 50,100,105,110...230 : 100,105,110...230 : 100,105,110...230
Вес	Установите вес блюда
Время	Установите время приготовления
СВЧ	Мощность микроволн: 100W,300W 450W, 700W и 900W

Компакт-духовка снабжена охлаждающим вентилятором, что позволяет дверце не нагреваться

#### Внимание!

Не закрываете вентиляционные щели, иначе прибор перегреется

#### Примечание

- Прибор остаётся холодным по время режима СВЧ.
- Пар может появиться на дверце, окошке, стенках, основании прибора. Сотрите его мягкой тряпкой

## ОПИСАНИЕ ДЕТАЛЕЙ ПРИБОРА

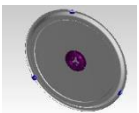
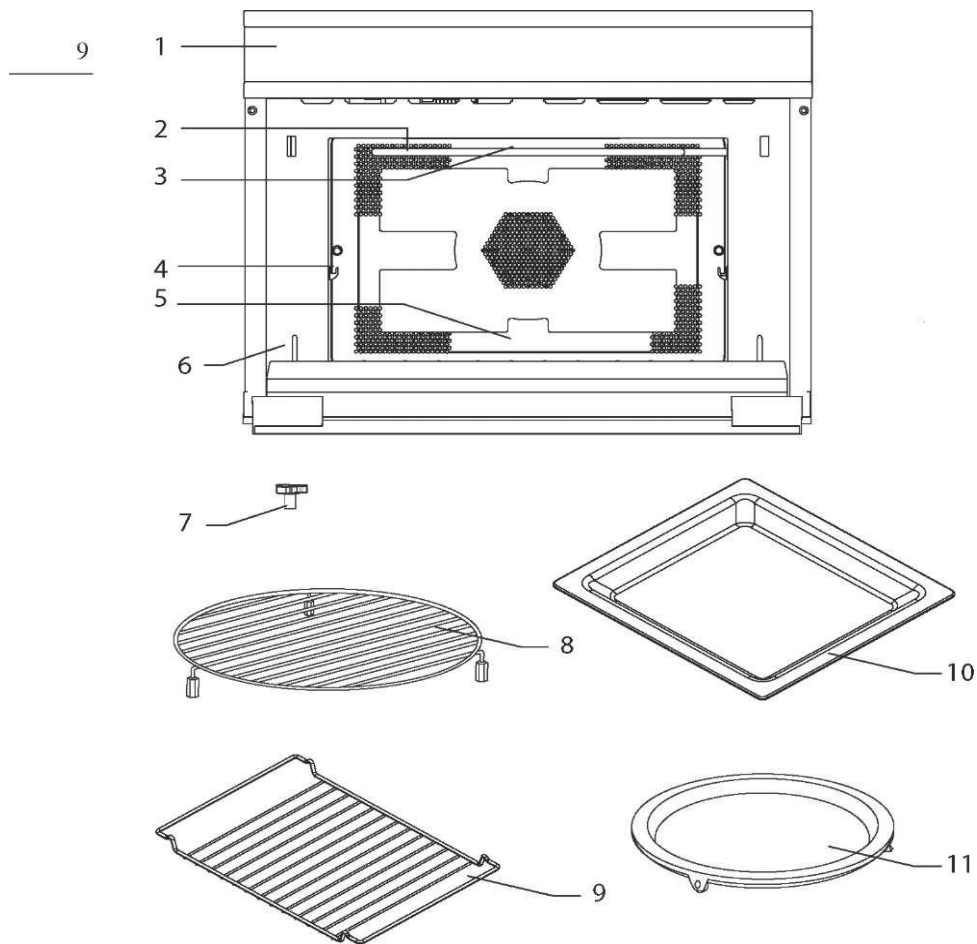

12

1. Панель управления
2. Гриль
3. Освещение
4. Уровень приготовления печи
5. Стеклопанель
6. Защелка дверцы (блокировочные контакты)
7. Вращающееся кольцо уплотнения (штуцер)
8. Круглая подставка-решетка для гриля
9. Квадратная решетка для гриля
10. Универсальный поддон
11. Керамический поддон

12. Круглый эмалированный поддон

### Установка поворотного поддона

- a. Всегда используйте эмалированный круглый поддон и вращающееся кольцо уплотнения при приготовлении.
- b. Никогда не размещайте поддон дном вверх. Проверьте - поддон не должен быть жестко зафиксирован на одном месте.
- c. Вся еда и контейнеры должны размещаться только на поддоне для приготовления.
- d. Если поддон или вращающееся кольцо уплотнения треснули или сломались, обратитесь в ближайший авторизованный сервисный центр.

## Установка и подсоединение

- Прибор НЕ предназначен для использования в коммерческих целях, только для бытового применения.
- Пожалуйста, изучите прилагаемые инструкции по установке и имейте в виду, что установка может осуществляться только квалифицированным специалистом.
- Печь укомплектована электрической вилкой, которую допускается включать только в правильно установленную заземленную розетку.
- Если необходима новая розетка, ее установка и подключение кабелей может выполняться только квалифицированным электриком. Если к вилке сетевого шнура после установки нет доступа, необходимо установить полярное размыкающее устройство с зазором между разомкнутыми контактами не менее 3 мм.
- Запрещается использование переходников, блоков сетевых розеток и удлинителей. Перегрузка может привести к возгоранию.
- Если прибор используется без шнура питания и вилки, подключающее оборудование должно иметь разделение контактов на всех полюсах, обеспечивающих полное отключение. Прибор должен быть включен в стационарную проводку в соответствии с правилами монтажа электроустановок.

**Внимание:** будьте осторожны - доступные поверхности могут быть горячими во время эксплуатации.

Важная информация!

- Не разбирайте прибор - это опасно. Прикосновение к внутренним частям прибора может привести к серьезным травмам.
- Устанавливайте прибор на твердую ровную поверхность.
- Убедитесь в том, что вентиляция воздуха вокруг прибора достаточна - необходимо оставить свободными, как минимум, по 10 см вокруг задней и боковой поверхности прибора.
- Не закрывайте вентиляционные отверстия.
- Регулируемые ножки не должны быть удалены.
- Не устанавливайте печь вблизи источников тепла.
- Во время работы печи могут наблюдаться слабые помехи работе телевизора или радиоприемника. Чтобы минимизировать этот эффект, попробуйте установить печь подальше от телевизоров, радиоприемников и антенн.

---

## ИНСТРУКЦИЯ ПО ЭКСПЛУАТАЦИИ

Перед первым использованием

- снимите упаковочные материалы.
- выньте и помойте аксессуары для приготовления, протрите рабочий отсек влажной чистой тканью.



Перед первым использованием

- снимите упаковочные материалы.
- выньте и помойте аксессуары для приготовления, протрите рабочий отсек влажной чистой тканью.

## ПЕРВИЧНАЯ ОЧИСТКА И ПРОГРЕВ/ УСТАНОВКА ЧАСОВ





### Установка часов

Включите изделие, "00:00" замигает, прозвучит сигнал.

1. Нажмите   и выберите между 00:00 и 23:59
2. Нажмите на кнопку «Часы». Время установлено.

### Прогрев

Для удаления запаха разогрейте печь в течение часа в режиме горячего воздуха  при температуре 230 °C

1. Нажмите  для установки  Hot air.
2. Нажмите  и коснитесь "< >" для установки температуры 230 °C.
3. Нажмите , коснитесь "< >" для установки 60 мин
4. Нажмите  key. Печь начнет разогреваться

### Очистка аксессуаров



Перед первым применением очистите аксессуары мягкой тряпкой

## Установка

### типа нагрева и температуры

Выбор типа нагрева и температуры

Пример:  Горячий воздух 200 °С в течение 25 минут.

1. Нажмите на  для установки горячего воздуха 

2. Замелькает температура 180 °С. Нажмите 

Затем нажмите на « < > »

для установки правильной температуры 200 °С.

(180 °С – неправильная температура)

3. Нажмите на «Часы».

Нажмите на «< >» для установки 25 минут

4. Нажмите . Печь начнёт нагреваться.

Если откроете дверь во время операции, то нагрев прекратится. После закрывания дверцы нажмите на кнопку «Старт» , нагрев продолжится

### Пауза

Нажмите на  для остановки. Затем нажмите на 

для продолжения операции.

### Изменение времени приготовления

Может быть сделано в любое время .

Нажмите на кнопку «Часы»

для изменения времени приготовления

, затем на "

< >

" "

### Изменение температуры

Может быть сделано в любое время

Нажмите  для установки новой температуры.

Затем на "< >" для фиксации температуры







### Режим отмены

Нажмите на  дважды для отмены операции



## РЕЖИМ «БЫСТРЫЙ ПРЕДВАРИТЕЛЬНЫЙ РАЗОГРЕВ»

С быстрым предварительным разогревом Ваша печь достигает желаемой температуры быстро.

Быстрый предварительный разогрев работает на следующих режимах:

-  3D Горячий воздух
-  Гриль с вентилятором
-  СВЧ+Горячий воздух
-  СВЧ+Гриль с вентилятором
-  Пицца
  
-  СВЧ+Пицца

Как только фаза предварительного разогрева завершена, поставьте блюдо в печь.



1. Установите тип нагрева и температуры.
2. Нажмите   
Этот  символ замелькает на дисплее
3. Нажмите  печь начнёт нагреваться

## Процесс предварительного разогрева завершён

Прозвучит сигнал.  Символ замелькает на дисплее. Поставьте блюдо в печь

## Отмена предварительного разогрева

Во время установки быстрого разогрева, нажмите  для отмены.

Во время нагрева нажмите  или  также для отмены функции.

Также Вы можете открыть дверь для отмены функции

Ремарка: 1.Быстрый разогрев работает, если Вы выбрали один из вышеуказанных методов. Во время быстрого нагрева функция СВЧ отключена.

2. Только после звукового сигнала и мелькания иконки предварительного разогрева Вы можете открыть дверцу и поместить блюдо.

### РЕЖИМ «МИКРОВОЛНЫ/(СВЧ)»

Расшифровка параметров режима «МИКРОВОЛНЫ» - 5 уровней мощности:

Дисплей	Микроволновая мощность
900 Вт	100%
700 Вт	80%
450 Вт	50%
300 Вт	30%
100 Вт	10%

Максимальный уровень мощности (900 Вт) рекомендуется для кипячения воды или разогрева жидких продуктов, например, супа, горячих напитков.

Следующий уровень (700 Вт) используются также для разогрева и приготовления более плотных продуктов, таких как куски мяса или птицы для запекания, мясной рулетов и т.д.

Средний уровень (450 Вт) применяется для приготовления супов, рыбных блюд,

Режим со сниженной мощностью (300 Вт) используется для разморозки и медленного приготовления. На этом уровне рекомендуется растапливать масло или шоколад.

Последний пятый уровень (100 Вт) идеален для осторожного размораживания, например, для заварных пирожных или теста, а также для разогрева блюд.

## Установка «Микроволн/СВЧ»

Пример: Мощность СВЧ составляет 300 W, время приготовления 17 минут

1. Нажмите . Неправильная мощность СВЧ 900W замелькает и появится неправильное время
2. Нажмите , неправильное время замелькает. Нажмите для установки времени 17 мин
3. Нажмите . Нажмите " " для регулировки мощности СВЧ до 300W.

4. Нажмите .

Работа начнётся. Время приготовления начнёт обратный отсчёт на дисплее.

## Время приготовления истекло

Прозвучал сигнал. Функция СВЧ завершена.

Если во время работы откроете дверцу, то работа прервётся. После закрытия дверцы, нажмите , работа продолжится.

■

## Изменение времени приготовления

Может быть сделано в любое время.

Нажмите

Нажмите на «< >» для изменения времени.

## Изменение мощности микроволн

Может быть сделано в любое время.

Нажмите для установки новой мощности. Нажмите " " для фиксации.

## Пауза

Нажмите

Нажмите на

для продолжения работы.

## Отмена

Нажмите два раза для отмены операции

## Ремарки

- Когда Вы нажмёте на функцию СВЧ, самая высокая мощность загорится, как подсказываемая установка.

-Если Вы откроете прибор во время приготовления, то вентилятор может продолжить работу

## РЕЖИМ «МИКРО-КОМБИ»

Этот режим запускает одновременно функции СВЧ и гриля. В данном режиме Ваши блюда приготовятся быстрее, и с более хрустящей корочкой.

Вы можете переключаться на все мощность СВЧ, за исключением 900 W.

## Установка «Микро-Комби»

Пример: СВЧ 100W, 17 минут и горячий воздух 190 °C.

1. Нажмите для установки
2. Неправильная температура 180°C замелькает. Нажмите . Нажмите для установки 190 °C
3. Неправильная мощность СВЧ 300W. Нажмите вновь и нажмите " " для установки мощности 100W .
4. Нажмите . Нажмите " " для установки времени приготовления 17 минут
5. Нажмите

Прибор начнёт работать. Время приготовления начнёт обратный отсчёт.

По истечении времени приготовления прозвучит сигнал, комби-режим завершится.

## Открытие дверцы во время приготовления

Работа прекращается. После закрытия дверцы, нажмите для продолжения работы.

## Пауза

Нажмите кратко. Работа прервётся. Нажмите

для продолжения функционирования

## Изменение времени приготовления

Может быть сделано в любое время. Нажмите

## Изменение мощности микроволн

Может быть сделано в любое время

Нажмите для установки новой мощности. Нажмите " " для фиксации мощности.

## Изменение температуры

Может быть сделано в любое время

Нажмите для изменения температуры. Нажмите " " для фиксации температуры

## Отмена операции

Нажмите Дважды для отмены операции.

## АВТОМАТИЧЕСКОЕ ПРИГОТОВЛЕНИЕ

Автоматическое программирование позволяет легко приготовить еду. Вы выбираете программу и вводите вес блюда. Вы можете выбирать из 13 программ.

Всегда помещайте еду в холодный духовой шкаф







2.

### Установка программы

Установите позицию температуры в положение «OFF».

Пример: Программа 3 с весом 1 кг

Нажмите . Появится первый номер программы на дисплее.

1. Нажмите   или  для установки программы P03.
2. Нажмите .
3. Нажмите   для установки веса, появится время приготовления
4. Нажмите  Программирование начнётся. Пойдёт обратный отсчёт времени приготовления



**Таблица автоматического меню:**

<b>Программа</b>	<b>Категория</b>	<b>Описание</b>
P01**	Овощи	Свежие овощи
P02**	Гарниры	Картофель – очищенный/вареный
P03* Гарниры .		Картофель – жареный Если Вы услышали сигнал, переверните продукт, если необходимо. Следующий этап приготовления начнется автоматически
P04	Курица/Рыба	Домашняя птица, рыба, порционные куски курицы или рыбы. Если Вы услышали сигнал, переверните продукт, если необходимо. Следующий этап приготовления начнется автоматически.
P05*	Выпечка	Выпечка, торт.
P06*	Выпечка	Выпечка, яблочный пирог.
P07*	Выпечка	Выпечка, киш (открытый пирог с запекаемой жидкой начинкой).
P08**	Разогрев	Суп, напитки.
P09**	Разогрев	Разогрев порционной еды в миске или тарелке.
P10**	Разогрев	Соусы, рагу.
P11*	Полуфабрикаты	Замороженная пицца.
P12*	Полуфабрикаты	Обжаренные ломтики картофеля или овощей. Если Вы услышали сигнал, переверните продукт, если необходимо. Следующий этап приготовления начнется автоматически.
P13*	Полуфабрикаты	Замороженная лазанья



### Примечание:

- программы с одной «\*» предварительно нагревают духовку. Во время разогрева отсчет времени останавливается, горит символ предварительного нагрева. После окончания процесса разогрева духовки, Вы услышите звуковой сигнал, символ предварительного нагрева начнет мигать.
- программы с «\*\*» используют только функцию микроволн.

### РЕЖИМ «РАЗМОРАЖИВАНИЕ»



Существует две программы размораживания. Вам нужно только выбрать программу и установить вес – время размораживания уже оптимально подобрано.



Программа «d01» предназначена для мяса, птицы, рыбы. Программа «d02» предназначена для хлеба, фруктов и овощей, десертов и тортов. Для размораживания используется только функция «Микроволны».

- 1) Нажмите на кнопку «Размораживание» для активации функции разморозки. Включится индикатор .
- 2) Нажмите на «<>» чтобы выбрать первую или вторую программу разморозки – на дисплее появится «d01» или «d02».
- 3) Нажмите на 
- 4) Нажмите на «<>» чтобы выбрать вес
- 5) Нажмите на кнопку  для начала приготовления

**Примечание:** если в процессе размораживания Вы услышите звуковой сигнал, откройте дверь, проверьте размораживаемый продукт и переверните его, если необходимо. Закройте дверь и нажмите клавишу  для продолжения программы.

### Функция блокировки от детей

**Блокировка:** в режиме ожидания ввода настроек нажмите  примерно на 3 секунды - прозвучит длинный звуковой сигнал, уведомляющий о входе в режим блокировки прибора от детей. Загорится индикатор .

**Снятие блокировки:** При включенной блокировке нажмите  на 3 секунды, прозвучит долгий сигнал, уведомляющий о снятии блокировки, индикатор  погаснет

### ОСНОВНЫЕ ТЕХНИЧЕСКИЕ ХАРАКТЕРИСТИКИ ИЗДЕЛИЯ

МОДЕЛЬ	МСМО.44.9GB, МСМО.44.9GW, МСМО.44.9S
Параметры сети	230 В, 50 Гц
Максимальная мощность	3350 Вт
Выходная мощность (микроволновая)	900 Вт
Входная мощность микроволновая	1650 Вт
Мощность горячего воздуха	1750 Вт
Мощность нижнего нагрева + горячий воздух	2300 Вт
Мощность гриля	1750 Вт
Мощность гриля с конвекцией	1750 Вт
Мощность СВЧ с конвекцией	3300 Вт
Мощность СВЧ + конвекция + нижний нагрев	3300 Вт
Мощность СВЧ с грилем	3350 Вт
Мощность СВЧ + конвекция + гриль	3350 Вт
Сила тока	15 А
Объем печи	44л
Диаметр поворотного поддона	360 мм
Внешние размеры (Длина x Глубина x Высота)	454x595x548 мм
Вес нетто	Примерно 41кг

## ВЫЯВЛЕНИЕ НЕИСПРАВНОСТЕЙ

Микроволновая печь препятствует получению ТВ сигнала.	При работе микроволновой печи может нарушаться прием ТВ и радио сигналов. Это похоже на помехи со стороны небольших электрических приборов, таких как миксер, пылесос и электрический фен. Это нормально.	
Тусклый свет в печи.	При приготовлении на низкой мощности свет в печи может стать тусклым. Это нормально.	
На двери конденсируется пар, из отверстий выходит горячий воздух	При готовке пар может выходить из еды. Большая его часть выходит из вентиляционных отверстий. Но некоторое его количество может конденсироваться на холодных поверхностях, таких как дверь печи. Это нормально.	
Печь включена случайно, в ней не было еды.	Запрещено включать печь, если в ней нет еды. Это очень опасно.	
Неисправность	Возможная причина	Что делать
Печь не включается.	(1) Шнур питания установлен неплотно.	Отсоедините шнур из розетки. Затем через 10 секунд установите его снова.
	(2) Перегорел предохранитель или сработало автоматическое выключение.	Замените предохранитель или переустановите автоматическое выключение (ремонт должен производиться квалифицированным специалистом).
	(3) Неисправность розетки	Проверьте розетку другими работающими электрическими приборами.
Печь не нагревается.	(4) Дверь закрыта не до конца.	Закройте дверь до конца.
Вращающаяся поверхность издает звуки во время работы микроволновой печи.	В нижнюю часть печи попал посторонний предмет или грязь.	Удалите посторонний предмет. Для очистки загрязнившихся деталей см. раздел «ТЕХНИЧЕСКОЕ ОБСЛУЖИВАНИЕ И ЧИСТКА».
Ошибка E1	Активирована функция выключения теплового выключателя	Позвоните в службу сервиса
Ошибка E4	Активирована функция выключения теплового выключателя	Позвоните в службу сервиса
Ошибка E11	Панель управления мокрая	Высушите панель
Ошибка E17	Быстрый разогрев не получился	Позвоните в службу сервиса

---

## УТИЛИЗАЦИЯ

Электробытовой прибор и его упаковка должны быть утилизированы с наименьшим вредом для окружающей среды и в соответствии с правилами по утилизации отходов в Вашем регионе. Не выбрасывайте прибор вместе с обычным бытовым мусором.

Импортер в РФ: **ООО «МАУНФЕЛД РУС»**

Юридический адрес: **Россия, 123182, г. Москва, ул. Щукинская, д.2**

Срок службы изделия 10 лет. Гарантийный срок службы 24 мес.

**ТАЛОН**

На ремонт духового шкафа типа:

Заводской номер \_\_\_\_\_ Дата продажи \_\_\_\_\_

Продан магазином \_\_\_\_\_ Штамп магазина \_\_\_\_\_

Дата сдачи в ремонт: .....	Дата сдачи в ремонт: .....	Дата сдачи в ремонт: .....
Дата окончания ремонта: .....	Дата окончания ремонта: .....	Дата окончания ремонта: .....
Продление гарантии: .....	Продление гарантии: .....	Продление гарантии: .....
Опись произведенных работ, замен деталей: .....	Опись произведенных работ, замен деталей: .....	Опись произведенных работ, замен деталей: .....

Официальный сайт производителя в России [www.maunfeld.ru](http://www.maunfeld.ru) info@maunfeld.ru

Официальный сайт дистрибьютора в Республике Беларусь [www.maunfeld.by](http://www.maunfeld.by)

Официальный сайт дистрибьютора в Казахстане [www.maunfeld.kz](http://www.maunfeld.kz)

**Производитель оставляет за собой право вносить изменения в конструкцию без уведомления покупателя!**

Список сервисных центров находится на сайте [www.maunfeld.ru](http://www.maunfeld.ru)  
в разделе «Покупателям»

