



АУДИО-ВИДЕО И
БЫТОВАЯ ТЕХНИКА

VT-8303 VT

Iron

Утюг

Инструкция по эксплуатации

GB	Manual instruction	3
RUS	Инструкция по эксплуатации	11
KZ	Пайдалану нұсқасы	21
UA	Інструкція з експлуатації	30
KG	Пайдалануу боюнча нускама	39

www.vitek.ru

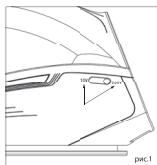
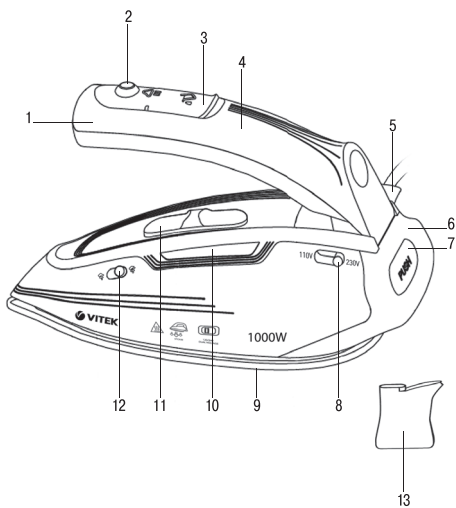

IRON VT-8303 VT

A travel iron will help you to take care of your clothes when you travel or have a business trip.

DESCRIPTION

1. Handle
2. Burst of steam button
3. Water inlet lid
4. Water tank
5. Power cord
6. Base of the iron
7. PUSH button for the handle folding
8. AC voltage selector 110/220V
9. Soleplate
10. Pilot lamp of the heating element
11. Temperature control knob
12. Continuous steam supply on/off handle
13. Beaker

SAFETY MEASURES

Before using the unit, read these instructions carefully and pay attention to illustrations.

- A travel iron will help you to take care of your clothes when you travel or have a business trip, but it is not to be considered as a substitute for a normal home iron.
- Before plugging the iron in, set the AC voltage selector according to the mains voltage.
- After using the iron at the mains voltage of 110 V always set the AC voltage selector to the 220 V position, this will prevent the iron from damage if it is connected to the mains with higher voltage (fig. 1).
- Do not connect the iron to mains sockets intended for electric shavers (in long distance trains).
- Use the iron only for the intended purposes specified in the instruction manual.
- Do not use the unit outdoors.
- Before switching the iron on, unwind the power cord completely.
- The power cord is equipped with a "euro plug"; plug it into the socket with reliable grounding contact.
- Place the iron on a flat stable surface or use the ironing board.

ENGLISH

- Never leave the operating iron unattended.
- Always unplug the unit if you are not using it.
- Always take the power plug out of the socket before filling the water tank with water.
- The water inlet lid should be closed during ironing.
- Do not fill the water tank with scented liquids, vinegar, starch solution, descaling reagents, chemicals, etc.
- Avoid contact of open skin areas with iron hot surfaces or outgoing steam to avoid burns.
- Provide that the power cord is not hanging over the edge of the ironing board and make sure that it does not touch hot surfaces.
- Before plugging/unplugging the iron, set the temperature control knob to the "MIN" position, and the continuous steam supply knob to the position  (steam supply is off).
- To unplug the iron always hold the power plug, never pull the power cord.
- To avoid electric shock do not immerse the unit into water or any other liquid.
- For children safety reasons do not leave polyethylene bags, used as packaging, unattended.

Attention! Do not allow children to play with polyethylene bags or packaging film. **Danger of suffocation!**

- Never allow children to use the unit as a toy.
- This unit is not intended for usage by children. Place the unit out of reach of children during the operation and cooling down.
- The unit is not intended for usage by physically or mentally disabled persons (including children) or by persons lacking experience or knowledge if they are not under supervision of a person who is responsible for their safety or if they are not instructed by this person on the usage of the unit.
- Do not use the unit if the power cord or the plug is damaged, if the unit works improperly or after it was dropped or in case of leakage.
- Do not attempt to repair the unit. Do not disassemble the unit by yourself, if any malfunction is detected or after it was dropped, unplug the unit and apply to any authorized service center from the contact address

ENGLISH

list given in the warranty certificate and on the website www.vitek.ru.

- For environmental protection do not discard the unit with usual household waste after its service life expiration; apply to a specialized center for further recycling.
- Before taking the iron away, unplug it, let the unit cool down completely and pour the remaining water out.
- Keep the unit out of reach of children and disabled persons.

THIS UNIT IS INTENDED FOR HOUSEHOLD USAGE ONLY

IRONING WITHOUT AN IRONING BOARD

You do not always have an ironing board at hand when travelling. In such a case it is enough to place a twice-folded terry towel on an even surface. Make sure that the surface is heat and water resistant. Do not use glass or plastic surfaces.

BEFORE THE FIRST USE

After unit transportation or storage under cold (winter) conditions, it is necessary to keep it for at least 3 hours at room temperature before switching on.

- Unpack the iron; remove the protection (if any) from the iron soleplate (9).
- Wipe the iron soleplate with a clean dry cloth.
- Before plugging the iron in, set the AC voltage selector (8) according to the mains voltage. After using the iron at the mains voltage of 110 V always set the AC voltage selector (8) to the 220 V position, this will prevent the iron from damage if it is connected to the mains with higher voltage (fig. 1).
- There may be water residue in the tank, this is normal, as the iron has undergone factory quality control.

FILLING THE WATER TANK

Before filling the tank with water make sure that the unit is unplugged.

- Lift the handle (1) and it will be fixed. To move the handle (1) down, press the PUSH button (7) first.

ENGLISH

- Set the temperature control knob (11) to the “MIN” position and the continuous steam supply handle (12) to the “” position (steam supply is off).
- Open the water inlet lid (3).
- Do not pull on the lid too much, a small effort will be enough.
- Use the beaker (13) to fill the unit with water, then close the lid (3) tight.

Note:

- *Steam supply is impossible if the water tank is empty.*
- *If you need to refill water during ironing, switch off and unplug the iron.*
- *Do not fill the water tank with scented liquids, vinegar, starch solution, descaling reagents, chemicals, etc.*
- *After you finish ironing, switch the iron off, wait until it cools down completely, then open the water inlet lid (3), turn over the iron and drain the remaining water.*

IRONING TEMPERATURE

Before operation, test the heated iron on a piece of cloth to be sure that the iron soleplate (9) and the water tank (4) are clean.

- Always check the recommended ironing temperature indicated on the tag before ironing.
- If there is no tag with recommendations for ironing, but you know the type of fabric, use the following table to determine the proper temperature.

Icons	Fabric type (temperature)
MIN	Synthetics, nylon, acrylic, polyester (low temperature)
••	Silk/wool (medium temperature)
•••	Cotton (high temperature)
MAX	Linen (high temperature)

- This table is only valid for smooth materials. Fabrics of other types (crimped, raised, etc.) are best ironed at low temperature.
- First sort items by ironing temperature: synthetics to synthetics, wool to wool, cotton to cotton etc.

ENGLISH

- The iron heats up faster than it cools down. For this reason, it is recommended to begin ironing at low temperature (for instance, synthetic fabrics).
- After that, start ironing at higher temperature (silk/wool). Cotton and linen items should be ironed last.
- If an item is made of mixed fabrics, the iron should be set to the lowest temperature (for instance, if an item is made from polyester and cotton, it should be ironed at the temperature used for polyester ironing "MIN").
- If you cannot define the fabric structure, find a spot that is inconspicuous when the item is being worn and select the ironing temperature experimentally (always start with the lowest temperature and raise it gradually until you get the desired result).
- Corduroy and other fabrics that become glossy quickly should be ironed strictly in one direction (in the direction of the pile) with slight pressure.
- To avoid appearance of glossy spots on synthetic and silk fabrics, iron them backside.

SETTING THE IRONING TEMPERATURE

- Lift the handle (1) and it will be fixed. Press the PUSH button (7) before moving the handle (1) down.
- Before plugging the iron in, set the AC voltage selector (8) according to the mains voltage. After using the iron at the mains voltage of 110 V always set the AC voltage selector (8) to the 220 V position, this will prevent the iron from damage if it is connected to the mains with higher voltage (fig.1).
- Unwind the power cord and insert the plug into the socket.
- Turn the temperature control knob (11) to set the required ironing temperature: «MIN», «•••», «••••» or «MAX» (depending on the type of fabric), the indicator (10) will light up.
- Place the iron vertically.
- When the iron soleplate temperature (9) reaches the desired temperature value, the indicator (10) will go out, you can start ironing.

Note: if the unit is switched on for the first time, the iron heating element burns, so a small amount of smoke or foreign smell may be expected. This is normal.

ENGLISH

DRY IRONING

- Set the continuous steam supply on/off handle (12) to the position «» (steam supply is off).
- Turn the temperature control knob (11) to set the required ironing temperature.
- Place the iron vertically.
- When the iron soleplate temperature (9) reaches the desired temperature value, the indicator (10) will go out, you can start ironing.
- After use, unplug the iron and let it cool down completely.
- Press the «PUSH» button (7) and move the handle (1) down.

STEAM IRONING

For steam ironing, set the temperature control knob (11) to the “MAX” position.

- Fill the tank with water as described in the relevant section.
- Insert the power plug into the mains socket.
- Set the temperature control knob (11) to the “MAX” position, the pilot lamp (10) will light up.
- Place the iron vertically.
- When the temperature of the iron soleplate (9) reaches the set temperature value, the pilot lamp (10) will go out, you can start ironing.
- Turn on continuous steam supply by setting the handle (12) to the leftmost position (steam supply is on) and the steam will start going out from the iron soleplate (9) openings.
- After use, set the temperature control knob (11) to the “MIN” position, and turn off continuous steam supply by setting the handle (12) to the «» position (steam supply is off).
- Pull the plug out of the socket and let the iron cool down completely.
- Open the lid (3) and pour the water out from the water tank.
- Press the «PUSH» button (7) and move the handle (1) down.

ATTENTION!

If the steam is not constantly supplied during operation, check whether the temperature control knob (11) is set

properly, the handle (12) is in the right position and there is water in the water tank (4).

BURST OF STEAM

The burst of steam function is useful for ironing folds and can only be used at high ironing temperatures (when the iron temperature control knob (11) is set to the "MAX" position).

When pressing the burst of steam button (2) steam will go out of the iron soleplate more intensively.

Note:

- *To avoid water leakage from steam openings, press the burst of steam button (2) with a 10-15 sec. interval.*

VERTICAL STEAMING

Vertical steam function can be used only at high ironing temperatures (when the iron temperature control knob (11) is set to the «MAX» position).

Hold the iron vertically at the distance of 10-15 cm from the clothes, press the burst of steam button (2) with a 10–15 second interval, steam will be heavily supplied from the iron soleplate (9).

Important information

- Vertical steaming is not recommended for synthetic fabrics.
- To avoid fabric melting, do not touch it with the iron soleplate (9) while steaming.
- Never steam clothes on a person as the temperature of the released steam is very high, use a clothes hanger or a coat rack.

CLEANING AND CARE

- Make sure that the unit is unplugged and cooled down.
- Clean the unit body with a slightly damp cloth and then wipe it dry.
- Scale on the iron soleplate can be removed with a cloth soaked in the vinegar-water solution.
- After removing scale, polish the soleplate surface with a dry cloth.

ENGLISH

- Do not use abrasives to clean the iron soleplate and body.
- Avoid contact of the iron soleplate with sharp metal objects.

STORAGE

- Set the temperature control knob (11) to the "MIN" position and the continuous steam supply handle (12) to the "☒" position (steam supply is off).
- Unplug the unit.
- Put the iron vertically and let it cool down completely.
- Open the water inlet lid (3), turn over the iron and drain any remaining water from the water tank (4).
- Close the lid (3).
- Store the iron vertically in a dry cool place out of reach of children.

DELIVERY SET

1. Iron – 1 pc.
2. Beaker – 1 pc.
3. Instruction manual – 1 pc.

TECHNICAL SPECIFICATIONS

Power supply: 100-127 V/220-240 V ~ 50/60 Hz

Power consumption: 720-1150 W/880-1050 W

The manufacturer preserves the right to change the specifications of the unit without a preliminary notification.

Unit operating life is 3 years



This product conforms to the EMC-Requirements as laid down by the Council Directive 2004/108/EC and to the Low Voltage Regulation (2006/95/EC)

УТЮГ VT-8303 VT

Дорожный утюг поможет привести ваши вещи в порядок во время путешествий или деловых поездок.

ОПИСАНИЕ

1. Ручка
2. Кнопка дополнительной подачи пара
3. Крышка заливного отверстия
4. Резервуар для воды
5. Сетевой шнур
6. Основание утюга
7. Кнопка складывания ручки «PUSH»
8. Переключатель напряжения питания 110/220 В
9. Подошва утюга
10. Индикатор включения нагревательного элемента
11. Регулятор температуры
12. Ручка вкл./выкл. постоянной подачи пара
13. Мерный стаканчик

МЕРЫ БЕЗОПАСНОСТИ

Перед эксплуатацией внимательно ознакомьтесь с инструкцией и обратите внимание на иллюстрации.

- Дорожный утюг поможет вам быстро привести ваши вещи в порядок во время путешествий или деловых поездок, но он не является заменой обычному бытовому утюгу.
- Перед включением утюга в электрическую сеть установите переключатель напряжения питания в положение, соответствующее напряжению в электрической сети.
- После использования утюга при напряжении сети «110 В» всегда устанавливайте переключатель в положение «220 В», это предотвратит выход утюга из строя при включении утюга в электрическую сеть с повышенным напряжением (рис.1).
- Не подключайте утюг к розеткам, предназначенным для электробритв (в поездах дальнего следования).
- Используйте утюг только в целях, предусмотренных инструкцией.
- Не используйте устройство вне помещений.

РУССКИЙ

- Перед включением утюга в сеть полностью размотайте сетевой шнур.
- Сетевой шнур снабжен «евровилкой»; включайте ее в розетку, имеющую надежный контакт заземления.
- Ставьте утюг на ровную, устойчивую поверхность или пользуйтесь гладильной доской.
- Не оставляйте включенный утюг без присмотра.
- Всегда отключайте утюг от сети, если не пользуетесь им.
- При наполнении резервуара водой всегда вынимайте вилку сетевого шнура из розетки.
- Отверстие для заполнения водой должно быть закрыто во время глажения.
- Запрещается в резервуар для воды заливать ароматизирующие жидкости, уксус, раствор крахмала, реагенты для удаления накипи, химические вещества и т.п.
- Избегайте контакта открытых участков кожи с горячими поверхностями утюга или выходящим паром, чтобы избежать получения ожогов.
- Следите, чтобы сетевой шнур не свешивался с края гладильной доски и не касался горячих поверхностей.
- Перед отключением/подключением утюга к электрической сети установите регулятор температуры в положение «MIN», а регулятор постоянной подачи пара в положение «» (подача пара выключена).
- При отключении утюга от электрической сети всегда держитесь за сетевую вилку, никогда не тяните за сетевой шнур.
- Во избежание поражения электрическим током не погружайте утюг в воду или в любую другую жидкость.
- Из соображений безопасности детей не оставляйте полиэтиленовые пакеты, используемые в качестве упаковки, без присмотра.

Внимание! Не разрешайте детям играть с полиэтиленовыми пакетами или упаковочной плёнкой.

Опасность удушья!

- Не разрешайте детям использовать утюг в качестве игрушки.
- Данное устройство не предназначено для использования детьми. Во время работы и остывания размещайте устройство в местах, недоступных для детей.
- Прибор не предназначен для использования лицами (включая детей) с пониженными физическими, психическими или умственными способностями или при отсутствии у них опыта или знаний, если они не находятся под контролем или не проинструктированы об использовании прибора лицом, ответственным за их безопасность.
- Запрещается использовать устройство при наличии повреждений сетевой вилки или сетевого шнура, если устройство работает с перебоями, а также после его падения или в случае протекания.
- Запрещается самостоятельно ремонтировать прибор. Не разбирайте прибор самостоятельно, при возникновении любых неисправностей, а также после падения устройства выключите прибор из электрической розетки и обратитесь в любой авторизованный (уполномоченный) сервисный центр по контактным адресам, указанным в гарантийном талоне и на сайте www.vitek.ru.
- В целях защиты окружающей среды, после окончания срока службы прибора не выбрасывайте его вместе с бытовыми отходами, передайте прибор в специализированный пункт для дальнейшей утилизации.
- Перед тем как убрать утюг на хранение отключите его от сети, дайте ему полностью остыть и слейте остатки воды.
- Храните устройство в местах, недоступных для детей и людей с ограниченными возможностями.

УСТРОЙСТВО ПРЕДНАЗНАЧЕНО ТОЛЬКО ДЛЯ БЫТОВОГО ИСПОЛЬЗОВАНИЯ

ГЛАЖЕНИЕ БЕЗ ГЛАДИЛЬНОЙ ДОСКИ

Во время путешествий гладильная доска не всегда оказывается под рукой. В таких случаях достаточ-

РУССКИЙ

но положить на ровную поверхность сложенное в два слоя махровое полотенце. Предварительно убедитесь, что поверхность жаро- и влагоустойчива. Не используйте стеклянные или пластиковые поверхности.

ПЕРЕД ПЕРВЫМ ИСПОЛЬЗОВАНИЕМ

После транспортировки или хранения устройства в холодных (зимних) условиях необходимо выдержать его при комнатной температуре не менее 3 часов.

- Извлеките утюг из упаковки, при наличии защиты на подошве (9) удалите ее.
- Протрите подошву утюга сухой тканью.
- Перед включением утюга в электрическую сеть установите переключатель напряжения питания (8) в положение, соответствующее напряжению электрической сети. После использования утюга при напряжении сети 110 В всегда устанавливайте переключатель (8) в положение 220 В, это предотвратит выход утюга из строя при включении утюга в электрическую сеть с повышенным напряжением (рис.1).
- В резервуаре могут находиться остатки воды – это нормальное явление, так как на производстве утюг проходил контроль качества.

НАПОЛНЕНИЕ РЕЗЕРВУАРА ДЛЯ ВОДЫ

Прежде чем залить воду в утюг убедитесь, что он отключен от сети.

- Поднимите ручку (1) и она зафиксируется. Чтобы опустить ручку (1), сначала необходимо нажать на кнопку (7) «PUSH», и лишь потом опустить ручку.
- Установите регулятор температуры (11) в положение «MIN», а ручку постоянной подачи пара (12) в положение «☒» (подача пара выключена).
- Откройте крышку заливного отверстия (3).
- Не тяните за крышку слишком сильно, достаточно небольшого усилия.
- Залейте воду, используя емкость для залива воды (13), затем плотно закройте крышку (3).

Примечание:

- *Подача пара не будет осуществляться, если в резервуаре нет воды.*
- *Если во время глажения необходимо добавить воды, следует отключить утюг и вынуть сетевую вилку из розетки.*
- *Запрещается в резервуар для воды заливать ароматизирующие жидкости, уксус, раствор крахмала, реагенты для удаления накипи, химические вещества и т.п.*
- *После того как вы закончите гладить, выключите утюг, дождитесь его полного остывания, после чего откройте крышку заливного отверстия (3), переверните утюг и слейте остатки воды.*

ТЕМПЕРАТУРА ГЛАЖЕНИЯ

Перед началом эксплуатации протестируйте нагретый утюг на кусочке ткани, чтобы убедиться в том, что подошва утюга (9) и резервуар для воды (4) чистые.

- Всегда перед глажением вещей смотрите на ярлык изделия, где указана рекомендуемая температура глажения.
- Если ярлык с указаниями по глажению отсутствует, но вы знаете тип материала, то для выбора температуры глажения пользуйтесь следующей таблицей.

Обозначения	Тип ткани (температура)
MIN	Синтетика, нейлон, акрил, полиэстер (низкая температура)
••	Шелк/шерсть (средняя температура)
•••	Хлопок (высокая температура)
MAX	Лён (высокая температура)

- Таблица применима только для гладких материалов. Если материал другого типа (гофрированный, рельефный и т.д.), то лучше всего его гладить при низкой температуре.
- Сначала отсортируйте вещи по температуре глажения: синтетику к синтетике, шерсть к шерсти, хлопок к хлопку и т.д.

РУССКИЙ

- Утюг нагревается быстрее, чем остывает. Поэтому сначала рекомендуется гладить вещи при низкой температуре (например, синтетические ткани).
- После чего приступайте к глажению при более высоких температурах (шелк, шерсть). Изделия из хлопка и льна следует гладить в последнюю очередь.
- Если в состав ткани входят смесовые волокна, то необходимо установить самую низкую температуру глажения (например, если изделие состоит из полиэстера и из хлопка, то его следует гладить при температуре, подходящей для полиэстера «MIN»).
- Если вы не можете определить состав ткани, то найдите на изделии место, которое не бросается в глаза при носке, и опытным путём выберите температуру глажения (всегда начинайте с самой низкой температуры и постепенно повышайте её, пока не добьётесь желаемого результата).
- Вельветовые и другие ткани, которые быстро начинают лосниться, следует гладить строго в одном направлении (в направлении ворса) с небольшим нажимом.
- Чтобы избежать появления лоснящихся пятен на синтетических и шелковых тканях, гладьте их с изнаночной стороны.

УСТАНОВКА ТЕМПЕРАТУРЫ ГЛАЖЕНИЯ

- Поднимите ручку (1) и она зафиксируется. Перед тем как опустить ручку (1), следует нажать на кнопку (7) «PUSH».
- Перед включением утюга в электрическую сеть установите переключатель напряжения питания (8) в положение, соответствующее напряжению в электрической сети. После использования утюга при напряжении сети 110 В всегда устанавливайте переключатель (8) в положение 220 В, это предотвратит выход утюга из строя при включении утюга в электрическую сеть с повышенным напряжением (рис. 1).
- Размотайте сетевой шнур и вставьте сетевую вилку в розетку.

РУССКИЙ

- Перемещением регулятора температуры (11) установите требуемую температуру глажения: «MIN», «••», «•••» «MAX» (в зависимости от типа ткани), при этом загорится индикатор (10).
- Поставьте утюг в вертикальное положение.
- Когда температура подошвы утюга (9) достигнет установленной температуры, индикатор (10) погаснет, можно приступать к глажению.

Примечание: при первом включении нагревательный элемент утюга обгорает, поэтому возможно появление небольшого количества дыма или постоянного запаха, это нормальное явление.

СУХОЕ ГЛАЖЕНИЕ

- Установите ручку вкл./выкл. постоянной подачи пара (12) в положение «» (подача пара выключена).
- Перемещением регулятора температуры (11) установите требуемую температуру глажения.
- Поставьте утюг в вертикальное положение.
- Когда температура подошвы утюга (9) достигнет установленной температуры, индикатор (10) погаснет, можно приступать к глажению.
- После завершения работы следует вынуть вилку сетевого шнура из розетки и дождаться полного остывания утюга.
- Нажмите на кнопку (7) «PUSH» и опустите ручку утюга (1) вниз.

ПАРОВОЕ ГЛАЖЕНИЕ

При паровом глажении необходимо установить регулятор температуры (11) в положение «MAX».

- Заполните резервуар водой, как описано в соответствующем разделе.
- Вставьте вилку сетевого шнура в розетку.
- Регулятор температуры (11) установите в положение «MAX», при этом загорится индикатор (10).
- Поставьте утюг в вертикальное положение.
- Когда температура подошвы утюга (9) достигнет заданной, индикатор (10) погаснет, можно приступать к глажению.

РУССКИЙ

- Включите постоянную подачу пара, установив ручку (12) в крайнее левое положение (подача пара включена), пар начнет выходить из отверстий подошвы утюга (9).
- После использования утюга установите регулятор температуры (11) в положение «MIN», отключите постоянную подачу пара, установив ручку (12) в положение «☞» (подача пара выключена).
- Выньте вилку сетевого шнура из розетки и дождитесь полного остывания утюга.
- Откройте крышку (3) и слейте воду из резервуара.
- Нажмите на кнопку (7) «PUSH» и опустите ручку утюга (1) вниз.

ВНИМАНИЕ!

Если во время работы не происходит постоянной подачи пара, проверьте правильность установки регулятора температуры (11), положение ручки (12) и наличие воды в резервуаре (4).

ДОПОЛНИТЕЛЬНАЯ ПОДАЧА ПАРА

Функция подачи пара полезна при разглаживании складок и может быть использована только при высокотемпературном режиме глажения (регулятор температуры (11) в положении «MAX»).

При нажатии кнопки дополнительной подачи пара (2) пар из подошвы утюга будет выходить более интенсивно.

Примечание:

- Во избежание вытекания воды из паровых отверстий нажимайте кнопку дополнительной подачи пара (2) с интервалом в 10-15 секунд.

ВЕРТИКАЛЬНОЕ ОТПАРИВАНИЕ

Функция вертикального отпаривания может быть использована только при высокотемпературном режиме глажения (регулятор температуры (11) в положении «MAX»).

Держите утюг вертикально на расстоянии 10-15 см от одежды и нажимайте кнопку подачи пара (2) с интервалом в 10-15 секунд, пар будет интенсивно выходить из подошвы утюга (9).

Важная информация

- Не рекомендуется выполнять вертикальное отпаривание синтетических тканей.
- При отпаривании не прикасайтесь подошвой утюга (9) к материалу, чтобы избежать его оплавления.
- Никогда не отпаривайте одежду, надетую на человека, т.к. температура выходящего пара очень высокая, пользуйтесь плечиками или вешалкой.

УХОД И ЧИСТКА

- Убедитесь, что утюг отключен от сети и остыл.
- Протирайте корпус утюга слегка влажной тканью, после этого протрите его насухо.
- Отложения накипи на подошве утюга можно удалить тканью, смоченной в уксусно-водном растворе.
- После удаления отложений протрите поверхность подошвы сухой тканью.
- Не используйте для чистки подошвы и корпуса утюга абразивные чистящие средства.
- Избегайте контакта подошвы утюга с острыми металлическими предметами.

ХРАНЕНИЕ

- Установите регулятор температуры (11) в положение «MIN», установите ручку постоянной подачи пара (12) в положение  (подача пара выключена).
- Выньте вилку сетевого шнура из розетки.
- Поставьте утюг вертикально и дайте ему полностью остыть.
- Откройте крышку заливного отверстия (3), переверните утюг и слейте оставшуюся воду из резервуара (4).
- Закройте крышку (3).
- Храните утюг в вертикальном положении в сухом прохладном месте, недоступном для детей.

Комплект поставки

1. Утюг – 1 шт.
2. Емкость для залива воды – 1 шт.
3. Инструкция по эксплуатации – 1 шт.

РУССКИЙ

ТЕХНИЧЕСКИЕ ХАРАКТЕРИСТИКИ

Напряжение питания: 100-127 В/220-240 В ~ 50/60 Гц

Потребляемая мощность: 720-1150 Вт/880-1050 Вт

Производитель оставляет за собой право изменять характеристики прибора без предварительного уведомления.

Срок службы прибора – 3 года



Данное изделие соответствует всем требуемым европейским и российским стандартам безопасности и гигиены.

Изготовитель: АНДЕР ПРОДАКТС ГмбХ, Австрия

Адрес: Нойбаугюртель 38/7А, 1070 Вена, Австрия.

Информация для связи –
email: anderproduct@gmail.com

Информация об Импортере указана на индивидуальной упаковке.

Информация об авторизованных (уполномоченных) сервисных центрах указана в гарантийном талоне и на сайте www.vitek.ru

Единая справочная служба: +7 (495) 921-01-70

Сделано в Китае

ҮТІК УТИЮГ VT-8303 VT

Жолға арналған үтік сіздің заттарыңызды саяхат немесе іс-сапар уақытында ретке келтіруге көмектеседі.

СИПАТТАМАСЫ

1. Қолсап
2. Қосымша бу беру батырмасы
3. Құятын саңылау қақпағы
4. Суға арналған сауыт
5. Желілік бау
6. Үтіктің негізі
7. Кнопка складывания ручки «PUSH» қолсапты бұғу батырмасы
8. 110/220 В қоректендіру кернеуінің ауыстырғышы
9. Үтіктің табаны
10. Қыздырғыш элементті іске қосу көрсеткіші
11. Температура реттегіші
12. Тұрақты бу беруді і.қ./сөнд. тұтқасы
13. Өлшейтін стаканша

ҚАУІПСІЗДІК ШАРАЛАРЫ

Пайдалану алдында нұсқаулықты зейін қойып оқып шығыңыз және суреттемелерге назар аударыңыз.

- Жолға арналған үтік сіздің заттарыңызды саяхат немесе іс-сапар уақытында ретке келтіруге көмектеседі, ол дәстүрлі тұрмыстық үтікті алмастыра алмайды.
- Үтікті электрлік желіге қосу алдында қоректендіру кернеуінің ауыстырғышын электрлік желідегі кернеуге сәйкес күйге белгілеңіз.
- Үтікті желінің «110 В» кернеуі кезінде пайдаланып болғаннан кейін әрқашан ауыстырғышты «220 В» күйіне белгілеңіз, бұл үтікті жоғары кернеуі бар электрлік желіге қосқан кезде үтіктің істен шығуына жол бермейді (сур.1).
- Үтікті электрұстаралар үшін арналған ашалықтарға (алысқа қатынайтын поездарда) қоспаңыз.
- Үтікті нұсқаулықпен көзделген мақсаттарда ғана пайдаланыңыз.
- Құрылғыны панажайлардан тыс пайдаланбаңыз.
- Үтікті желіге қосу алдында желілік бауды толық тарқатыңыз.

ҚАЗАҚША

- Желілік бау «евроайыртетікпен» жабдықталған; оны жерге сенімді қосылған байланысы бар электр ашалығына қосыңыз.
- Үтікті түзу, тұрақты бетке қойыңыз немесе үтіктейтін тақтаны пайдаланыңыз.
- Іске қосылған үтікті қараусыз қалдырмаңыз.
- Егер сіз үтікті пайдаланбайтын болсаңыз, әрқашан оны желіден ажыратыңыз.
- Сауытты сумен толтырған кезде әрқашан желілік баудың айыртетігін ашалықтан шығарыңыз.
- Сумен толтыратын саңылау үтіктеу кезінде жабық болуы керек.
- Суға арналған сауытқа хош иістендіргіш сұйықтықтарды, сірке суын, крахмал ерітіндісін, қақты жоюға арналған реагенттерді, химиялық заттарды және т.с.с. құюға тыйым салынады.
- Терінің ашық бөліктерінің үтіктің ыстық беттерімен немесе шығатын бумен жанасуына, күйіктер алуға жол бермеңіз.
- Желілік баудың үтіктеу тақтасының шетінен салбырап тұрмауын және ыстық беттерге тиіп тұрмауын қадағалаңыз.
- Үтікті электрлік желіден ажырату/қосу алдында температура реттегішін «MIN» күйіне, ал тұрақты бу беру реттегішін «☞» (бу беру сөндірілген) күйіне белгілеңіз.
- Үтікті электрлік желіден ажыратқан кезде әрқашан желілік айыртетіктен ұстаңыз, ешқашан желілік баудан тартпаңыз.
- Электрлік ток соққысына жол бермеу үшін үтікті суға немесе кез-келген басқа сұйықтықтарға матырмаңыз.
- Балалардың қауіпсіздігі мақсатында орау ретінде пайдаланылатын полиэтилен қаптарды қараусыз қалдырмаңыз.

Назар аударыңыз! Балаларға полиэтилен пакеттермен немесе қаптама үлдірмен ойнауға рұқсат бермеңіз. **Тұншығу қаупі!**

- Құрылығыны ойыншық ретінде пайдалануға жол бермеу үшін балаларға қадағалау жасаңыз.
- Берілген құрылғы балалардың пайдалануына арналмаған. Жұмыс істеген және салқындаған уақытта құрылғыны балалардың қолы жетпейтін жерде орналастырыңыз.

ҚАЗАҚША

- Дене, жүйке немесе сана мүмкіндіктері төмендетілген тұлғалардың (балаларды қоса) немесе оларда тәжірибесі немесе білімі болмаса, егер олар бақыланбаса немесе олардың қауіпсіздігі үшін жауап беретін тұлғамен аспапты пайдалану туралы нұсқаулықтар берілген болмаса, аспап олардың пайдалануына арналмаған.
- Желілік айыртетіктің немесе желілік баудың бүлінулері болса, егер құрылғы іркілістермен жұмыс істесе, және сонымен қатар құрылғы құлағаннан немесе аққаннан кейін оны пайдалануға тыйым салынады.
- Аспапты өз бетімен жөндеуге тыйым салынады. Аспапты өз бетіңізбен бөлшектемеңіз, кез-келген ақаулықтар пайда болғанда қоректендіру элементтерін батареялық бөліктен шығарыңыз және кепілдеме талоны мен www.vitek.ru сайтында көрсетілген хабарласу мекен-жайлары бойынша кез-келген туындыгерлес (өкілетті) қызмет көрсету орталығына хабарласыңыз.
- Қоршаған ортаны қорғау мақсатында, аспаптың қызмет ету мерзімі аяқталғаннан кейін оны тұрмыстық қалдықтармен бірге тастамаңыз, аспапты арнайы пунктке келесі қайта өңдеу үшін өткізіңіз.
- Үтікті сақтауға салып қойғанға дейін, оған толық салықндауға уақыт беріңіз және судың қалдықтарын төгіңіз.
- Құрылғыны балалардың және мүмкіндіктері шектелген адамдардың қолы жетпейтін жерде сақтаңыз.

ҚҰРЫЛҒЫ ТЕК ТҰРМЫСТЫҚ ЖАҒДАЙДА ПАЙДАЛАНУҒА АРНАЛҒАН

ҮТІКТЕЙТІН ТАҚТАСЫЗ ҮТІКТЕУ

Саяхаттар уақытында әрқашан қолжетімді болмайды. Мұндай жағдайларда түзу бетке екі қабатқа бүктелген қалың сүлгіні салған жеткілікті. Алдын-ала беттің ыстыққа және ылғалға төзімді екеніне көз жеткізіңіз. Шыны немесе пластик беттерді пайдаланбаңыз.

АЛҒАШҚЫ ПАЙДАЛАНУ АЛДЫНДА

Құрылғыны суық (қысқы) жағдайда тасымалдаған немесе сақтаған кезде оны бөлме

ҚАЗАҚША

температурасында 3 сағаттан кем емес уақыт ұстаған жөн.

- Үтіккі қораптан шығарып алыңыз, табанында (9) қорғаныс қабаты болса, оны алып тастаңыз.
- Үтіккінің табанын құрғақ матамен сүртіңіз.
- Үтіккі электрлік желіге қосқан кезде қоректендіру кернеуінің ауыстырғышын (8) электрлік желідегі кернеуге сәйкес күйге белгілеңіз. Үтіккі желінің «110 В» кернеуі кезінде пайдаланып болғаннан кейін әрқашан ауыстырғышты (8) «220 В» күйіне белгілеңіз, бұл үтіккі жоғары кернеуі бар электрлік желіге қосқан кезде үтіккінің істен шығуына жол бермейді (сур.1).
- Сауытта судың қалдықтары болуы мүмкін – бұл қалыпты құбылыс, себебі өндірісіте үтік сапа қадағалауынан өтеді.

СУҒА АРНАЛҒАН САУЫТТЫ ТОЛТЫРУ

Суды үтікке құю алдында, оның желіден ажыратылғанына көз жеткізіңіз.

- Қолсапты (1) көтеріңіз және бекітіледі. Қолсапты (1) түсіру үшін, алдымен «PUSH» батырмасын (7) басу қажет, және содан кейін ғана қолсапты түсіру керек.
- Температура реттегішін (11) «MIN» күйіне, ал тұрақты бу беру тұтқасын (12) «» (бу беру сөндірілген) күйіне белгілеңіз.
- Құятын саңылаудың қақпағын (3) ашыңыз.
- Қақпақтан қатты тартпаңыз, шамалы күш салу қажет.
- Суды құюға арналған ыдысты (13) пайдаланып, суды құйыңыз, содан кейін қақпақты (3) тығыз жабыңыз.

Ескерту:

- *Егер сауытта су болмаса, бу беру жүзеге аспайды.*
- *Егер үтіктеу кезінде суды толтыру керек болса, онда үтіккі сөндіріңіз де, желілік бау айыртетігін электр ашалығынан суырыңыз.*
- *Суға арналған сауытқа хош иістендіргіш сұйықтықтарды, сірке суын, крахмал ерітіндісін, қатты жоюға арналған реагенттерді, химиялық заттарды және т.с.с. құюға тыйым салынады.*
- *Үтіктеп болғаннан кейін үтіккі сөндіріңіз, желілік бау айыртетігін электр ашалығынан суырыңыз, оның толық салқындауын күтіңіз, одан кейін құятын саңылаудың қақпағын (3) ашыңыз, үтіккі тәңкеріңіз және қалған суды төгіңіз.*

ҮТІКТЕУ ТЕМПЕРАТУРАСЫ

Қолдану алдында, үтіктің табаны (9) және суға арналған сауыт (4) таза екеніне көз жеткізу үшін қызған үтікті матаның кішкентай бөлігінде тексеріңіз.

- Әрқашан үтіктеу алдында үтіктеудің ұсынылған температурасы көрсетілген бұйымның жапсырмасын қараңыз.
- Егер үтіктеу бойынша нұсқаулары бар тілше жоқ болса, бірақ сіз материалдың түрін ажырата алсаңыз, онда температураны таңдау үшін кестеге қараңыз.

Белгілеулер	Мата түрі (температура)
MIN	Синтетика, нейлон, акрил, полиэстер (төмен температура)
••	Жібек/жүн (орташа температура)
•••	Мақта (жоғары температура)
MAX	Зығыр (жоғары температура)

- Бұл кесте тек тегіс материалдарға арналған. Егер материал басқа түрлі (гофрленген, кедір-бұдырлы және т.б.) болса, онда оны төменгі температурада үтіктеген жөн.
- Алдымен киімдерді үтіктеу температурасы бойынша сұрыптап алыңыз: синтетиканы – синтетикаға, жүнді - жүнге, мақтаны – мақтаға және т.с.с.
- Үтіктің қызуы, оның салқындауына қарағанда тез. Сондықтан алдымен, төмен температурадағы киімдерді үтіктеп алған жөн (мысалы, синтетикалық маталар).
- Содан кейін анағұрлым жоғары температура кезіндегі үтіктеуге көшіңіз (жібек, жүн). Мақта мен зығыр бұйымдарын соңғы кезекте үтіктеңіз.
- Егер матаның құрамына аралас талшықтар енсе, онда ең төмен температураны белгілеу қажет (мысалы, егер бұйым полиэстерден және мақтадан құралса, онда оны полиэстерге сәйкес температурада үтіктеу қажет «MIN»).
- Егер сіз матаның құрамын анықтай алмасаңыз, онда киімнің киген кезде көзге түсе қоймайтын жерін тауып алыңыз да, тәжірибелік жолмен үтіктеу температурасын таңдаңыз (үнемі ең төменгі

ҚАЗАҚША

температурадан бастаңыз да, қалаған нәтижеге қол жеткізгенге дейін оны көбейте беріңіз).

- Вельветті және басқа да тез түгі түсетін маталарды қатаң түрде бір бағытта ғана (түктің бағытына қарай) сәл батыңқырап үтіктеу керек.
- Синтетикалық және жібек маталарда түгі түскен дақтардың пайда болуына жол бермеу үшін оларды астары жағынан үтіктеген жөн.

ҮТІКТЕУ ТЕМПЕРАТУРАСЫН БЕЛГІЛЕУ

- Қолсапты (1) көтеріңіз және бекітіледі. Қолсапты (1) түсіру үшін, алдымен «PUSH» батырмасын (7) басу қажет, және содан кейін ғана қолсапты түсіру керек.
- Үтікті электрлік желіге қосқан кезде қоректендіру кернеуінің ауыстырғышын (8) электрлік желідегі кернеуге сәйкес күйге белгілеңіз. Үтікті желінің «110 В» кернеуі кезінде пайдаланып болғаннан кейін әрқашан ауыстырғышты (8) «220 В» күйіне белгілеңіз, бұл үтікті жоғары кернеуі бар электрлік желіге қосқан кезде үтіктің істен шығуына жол бермейді (сур.1).
- Желілік бауды тарқатыңыз және желілік баудың айыртетігін ашалыққа салыңыз.
- Температура реттегішін (11) бұрай отырып, қалаған үтіктеу температурасын орнатыңыз: «MIN», «••», «•••» немесе «MAX» (матаның түріне байланысты), осы кезде көрсеткіш (10) жанады.
- Үтікті тік күйіне орнатыңыз.
- Үтік табанының (9) температурасы белгіленген температураға дейін қызған кезде көрсеткіш (10) сөнеді, үтіктеуге кірісуге болады.

Ескерту: алғашқы іске қосқан кезде үтіктің қыздырғыш элементі күйеді, сондықтан түтіннің немесе бөтен иістің шағын көлемі пайда болуы мүмкін, бұл қалыпты құбылыс.

ҚҰРҒАҚ ҮТІКТЕУ

- Тұрақты бу беруді і.қ./сөнд. Тұтқасын (12) «» (бу беру сөндірілген) күйіне белгілеңіз.
- Температура реттегішін (11) бұрай отырып, қалаған үтіктеу температурасын орнатыңыз.
- Үтікті тік күйіне орнатыңыз.
- Үтік табанының (9) температурасы белгіленген температураға дейін қызған кезде көрсеткіш (10) сөнеді, үтіктеуге кірісуге болады.

ҚАЗАҚША

- Жұмысты аяқтап болғаннан кейін желілік баудың айыретігін ашалықтан шығару және үтіктің толық салқындауын күту керек.
- «PUSH» батырмасын (7) басыңыз және үтіктің қолсабын (1) төмен түсіріңіз.

БУМЕН ҮТІКТЕУ

Бумен үтіктеген кезде температура реттегішін (11) «MAX» күйіне белгілеу керек.

- Сәйкес тарауда сипатталғандай сауытқа суды толтырыңыз.
- Желілік баудың айыретігін ашалыққа салыңыз.
- Температура реттегішін (11) «MAX» күйіне белгілеңіз, осы кезде көрсеткіш (10) жанады.
- Үтікті тік күйіне орнатыңыз.
- Үтік табанының (9) температурасы белгіленген температураға дейін қызған кезде көрсеткіш (10) сөнеді, үтіктеуге кірісуге болады.
- Тұтқаны (12) шеткі сол жақ (бу беру іске қосылған) күйіне белгілеп, тұрақты бу беруді іске қосыңыз, бу үтік табанының (9) саңылауларынан шыға бастайды.
- Температура реттегішін (11) «MIN» күйіне белгілеңіз, ал тұрақты бу беру тұтқасын (12) «» (бу беру сөндірілген) күйіне белгілеп, тұрақты бу беруді сөндіріңіз.
- Желілік баудың айыретігін ашалықтан шығару және үтіктің толық салқындауын күту керек.
- Қақпақты (3) ашыңыз және сауыттан суды төгіңіз.
- «PUSH» батырмасын (7) басыңыз және үтіктің қолсабын (1) төмен түсіріңіз.

НАЗАР АУДАРЫҢЫЗ!

Егер жұмыс істеу уақытында тұрақты бу беру болмаса, температура реттегіші (11) тұтқа (12) күйінің дұрыстығын және сауытта (4) судың болуын тексеріңіз.

ҚОСЫМША БУ БЕРУ

Қосымша бу беру функциясы жиырылған жерлерді жазу кезінде пайдалы және жоғары температуралы үтіктеу күйінде ғана пайдаланыла алады (температуры реттегіш (11) «MAX» күйінде).

Қосымша бу беру батырмасын (2) басқан кезде бу үтік табанының саңылауларынан қарқынды шыға бастайды.

ҚАЗАҚША

Ескерту:

- Судың бу саңылауларынан ағуын болдырмау үшін қосымша бу беру батырмасын (2) 10-15 секунд аралығымен басыңыз.

ТІГІНЕН БУЛАУ

Тігінен булау қызметі тек жоғары температуралы үтіктеу режимінде ғана пайдаланыла алады (температура реттегіші (11) «MAX» күйінде).

Үтікті тігінен киімнен 10-15 см қашықтықта ұстап тұрыңыз да, қосымша бу беру батырмасын (2) 10-15 секунд аралықпен басыңыз, бу үтіктің табанынан (9) қарқынды шығатын болады.

Маңызды ақпарат:

- Синтетикалық маталарды тігінен булау ұсынылмайды.
- Булау кезінде матаның еруін болдырмау үшін үтіктің табанын (9) оған тигізбеңіз.
- Ешқашан адамға киюлі тұрған киімді буламаңыз, себебі шығатын будың температурасы өте жоғары, ол үшін иықшаларды немесе киім ілгіштерді пайдаланыңыз.

КҮТІМ ЖӘНЕ ТАЗАЛАУ

- Үтіктің желіден ажыратылғанына және салқындағанына көз жеткізіңіз.
- Үтіктің корпусын сәл дымқыл матамен сүртіңіз, одан кейін құрғатып сүртіңіз.
- Үтік табанындағы шөгінділер сірке-сулы ерітіндіде суланған матамен жойылуы мүмкін.
- Шөгінділерді кетіргеннен кейін табанның бетін құрғақ матамен жалтыратып сүртіңіз.
- Үтіктің табаны мен корпусын тазалау үшін қажайтын тазартқыш заттарды пайдаланбаңыз.
- Үтіктің табанын өткір металл заттарға тигізбеңіз.

САҚТАУ

- Температура реттегішін (11) «MIN» күйіне белгіленіз, ал тұрақты бу реттегішін (12) «☞» (бу беру сөндірілген) күйіне бұрыңыз.
- Желілік баудың айыртетігін электр ашалығынан ажыратыңыз.

ҚАЗАҚША

- Үтікті тігінен қойыңыз да, оған салқындауға уақыт беріңіз.
- Құятын саңылаудың қақпағын (3) ашыңыз, үтікті төңкеріңіз және қалған суды суға арналған сауыттан (4) төгіңіз.
- Қақпақты (3) жабыңыз.
- Үтікті тік күйінде құрғақ, салқын, балалардың қолы жетпейтін жерде сақтаңыз.

Жеткізілім жинағы

1. Үтік – 1 дн.
2. Суды құюға арналған ыдыс – 1 дн.
3. Пайдаланубойынша нұсқаулық – 1 дн.

ТЕХНИКАЛЫҚ СИПАТТАМАЛАРЫ

Электрқорегі: 100-127 В/220-240 В ~ 50/60 Гц

Тұтынатын қуаты: 720-1150 Вт/880-1050 Вт

Өндіруші алдын ала ескертусіз құрылғының сипаттамаларына өзгерістер енгізу құқығына ие болып қалады.

Аспаптың қызмет ету мерзімі – 3 жыл

Гарантиялық міндеттілігі

Гарантиялық жағдайдағы қаралып жатқан бөлшектер дилерден тек сатып алынған адамға ғана беріледі. Осы гарантиялық міндеттілігіндегі шағымдалған жағдайда төлеген чек немесе квитанциясын көрсетуі қажет.

EAC

УКРАЇНЬСКА

ПРАСКА VT-8303 VT

Дорожня праска допоможе привести ваші речі у порядок під час подорожей або ділових поїздок.

ОПИС

1. Ручка
2. Кнопка додаткової подачі пари
3. Кришка заливного отвору
4. Резервуар для води
5. Мережний шнур
6. Основа праски
7. Кнопка складання ручки «PUSH»
8. Перемикач напруги живлення 110/220 В
9. Підшова праски
10. Індикатор увімкнення нагрівального елемента
11. Регулятор температури
12. Ручка вкл./вимк. постійної подачі пари
13. Мірна пластівка

ЗАХОДИ БЕЗПЕКИ

Перед експлуатацією уважно ознайомтеся з інструкцією та зверніть увагу на ілюстрації.

- Дорожня праска допоможе вам швидко привести ваші речі у порядок під час подорожей або ділових поїздок, але вона не є заміною звичайної побутової праски.
- Перед увімкненням праски в електричну мережу установіть перемикач напруги живлення у положення, відповідне напрузі в електричній мережі.
- Після використання праски при напрузі мережі «110 В» завжди установлюйте перемикач у положення «220 В», це запобіжить виходу праски з ладу при увімкненні праски в електричну мережу з підвищеною напругою (мал. 1).
- Не підмикайте праску до розеток, які призначені для електробритв (у поїздах далекого сполучення).
- Використовуйте праску тільки у цілях, передбачених інструкцією.
- Не використовуйте пристрій поза приміщеннями.
- Перед вмиканням праски у мережу повністю розмотайте мережний шнур.

УКРАЇНЬСКА

- Мережний шнур забезпечений «євровилкою»; вмикайте її у розетку, що має надійний контакт заземлення.
- Ставте праску на рівну, стійку поверхню або користуйтеся прасувальною дошкою.
- Не залишайте увімкнуту праску без нагляду.
- Завжди вимикайте праску з мережі, якщо не користуєтеся нею.
- Перед наповненням резервуара водою завжди витягуйте вилку мережевого шнура з розетки.
- Отвір для заповнення водою має бути закритий під час прасування.
- Забороняється заливати у резервуар для води ароматизувальні рідини, оцет, розчин крохмалю, реагенти для усунення накипу, хімічні речовини тощо.
- Уникайте контакту відкритих ділянок шкіри з гарячими поверхнями праски або виходячою парою, щоб уникнути отримання опіків.
- Наглядайте, щоб мережний шнур не звисав з краю прасувальної дошки та не торкався гарячих поверхонь.
- Перед вимкненням/підмиканням праски до електричної мережі установіть регулятор температури у положення «MIN», а регулятор постійної подачі пари у положення «» (подача пари вимкнена).
- При вимкненні праски з електричної мережі завжди тримайтеся за мережну вилку, ніколи не тягніть за мережний шнур.
- Щоб уникнути ураження електричним струмом, не занурюйте праску у воду або у будь-яку іншу рідину.
- З міркувань безпеки дітей не залишайте поліетиленові пакети, що використовуються як упаковка, без нагляду.

Увага! Не дозволяйте дітям грати з поліетиленовими пакетами або пакувальної плівкою. **Небезпека задущення!**

- Не дозволяйте дітям використовувати праску як іграшку.
- Цей пристрій не призначений для використання дітьми. Під час роботи та охолодження розміщайте пристрій у місцях, недоступних для дітей.
- Пристрій не призначений для використання особами (включаючи дітей) зі зниженими фізичними,

УКРАЇНЬСКА

психічними або розумовими здібностями або при відсутності у них досвіду або знань, якщо вони не знаходяться під контролем або не проінструктовані щодо використання пристрою особою, відповідальною за їх безпеку.

- Забороняється використовувати пристрій за наявності пошкоджень мережної вилки або мережного шнура, якщо пристрій працює з перебоями, а також після його падіння або в разі протікання.
- Забороняється самостійно ремонтувати пристрій. Не розбирайте пристрій самостійно, при виникненні будь-яких несправностей, а також після падіння пристрою вимкніть пристрій з електричної розетки та зверніться до будь-якого авторизованого (уповноваженого) сервісного центру за контактними адресами, вказаними у гарантійному талоні та на сайті www.vitek.ru.
- Для захисту навколишнього середовища після закінчення терміну служби пристрою не викидайте його разом з побутовими відходами, передайте пристрій у спеціалізований пункт для подальшої утилізації.
- Перш ніж забрати праску на зберігання, вимкніть її з мережі, дайте їй повністю остигнути та злийте залишки води.
- Зберігайте пристрій у місцях, недоступних для дітей та людей з обмеженими можливостями.

ПРИСТРІЙ ПРИЗНАЧЕНИЙ ТІЛЬКИ ДЛЯ ПОБУТОВОГО ВИКОРИСТАННЯ

ПРАСУВАННЯ БЕЗ ПРАСУВАЛЬНОЇ ДОШКИ

Під час подорожей прасувальна дошка не завжди буває під рукою. У таких випадках достатньо покласти на рівну поверхню складений в два шари махровий рушник. Попереду переконайтеся, що поверхня жаро- та вологостійка. Не використовуйте скляні або пластикові поверхні.

ПЕРЕД ПЕРШИМ ВИКОРИСТАННЯМ

Після транспортування або зберігання пристрою в холодних (зимових) умовах необхідно витримати його при кімнатній температурі не менше 3 годин.

УКРАЇНЬСКА

- Витягніть праску з упаковки, за наявності захисту на підшві (9) видаліть його.
- Протріть підшву праски сухою тканиною.
- Перед увімкненням праски в електричну мережу установіть перемикач напруги живлення (8) у положення, відповідне напрузі в електричній мережі. Після використання праски при напрузі мережі 110 В завжди установлюйте перемикач (8) у положення 220 В, це запобіжить виходу праски з ладу при увімкненні праски в електричну мережу з підвищеною напругою (мал. 1).
- У резервуарі можуть знаходитися залишки води – це нормальне явище, так як на виробництві праска проходила контроль якості.

НАПОВНЕННЯ РЕЗЕРВУАРА ДЛЯ ВОДИ

Перш ніж залити воду в праску переконайтеся, що вона вимкнута з мережі.

- Підніміть ручку (1), і вона зафіксується. Щоб опустити ручку (1), спочатку необхідно натиснути на кнопку (7) «PUSH», і лише потім опустити ручку.
- Установіть регулятор температури (11) у положення «MIN», а ручку постійної подачі пари (12) у положення «☁» (подача пари вимкнена).
- Відкрийте кришку заливного отвору (3).
- Не тягніть за кришку занадто сильно, досить невеликого зусилля.
- Залийте воду, використовуючи посудину для заливання води (13), потім щільно закрийте кришку (3).

Примітка:

- *Подача пари не буде здійснюватися, якщо у резервуарі немає води.*
- *Якщо під час прасування необхідно додати води, слід вимкнути праску та вийняти мережну вилку з електричної розетки.*
- *Забороняється у резервуар для води заливати ароматизувальні рідини, оцет, розчин крохмалю, реагенти для усунення накипу, хімічні речовини тощо.*
- *Після того, як ви закінчите прасувати, вимкніть праску, дочекайтеся її повного охолодження, після чого відкрийте кришку заливного отвору (3), переверніть праску та злийте залишки води.*

УКРАЇНЬСКА

ТЕМПЕРАТУРА ПРАСУВАННЯ

Перед початком експлуатації протестуйте нагріту праску на шматочку тканини, щоб переконалися в тому, що підшва праски (9) і резервуар для води (4) чисті.

- Завжди перед прасуванням речей дивіться на ярлик виробу, де вказана рекомендована температура прасування.
- Якщо ярлика з вказівками щодо прасування немає, але ви знаєте тип матеріалу, то для вибору температури прасування користуйтеся наступною таблицею.

ПОЗНАЧЕННЯ	Тип тканини (температура)
MIN	Синтетика, нейлон, акрил, поліестер (низька температура)
••	Шовк/вовна (середня температура)
•••	Бавовна (висока температура)
MAX	Льон (висока температура)

- Таблиця придатна лише для гладких матеріалів. Якщо матеріал іншого типу (гофрований, рельєфний тощо), то краще всього його прасувати при низькій температурі.
- Спочатку відсортуйте речі за температурою прасування: синтетику – до синтетики, вовну – до вовни, бавовну – до бавовни і т.ін.
- Праска нагрівається швидше, ніж остигає. Тому спочатку рекомендується прасувати речі при низькій температурі (наприклад, синтетичні тканини).
- Після чого приступайте до прасування при вищих температурах (шовк, вовна). Вироби з бавовни і льону слід прасувати в останню чергу.
- Якщо до складу тканини входять змішувальні волокна, необхідно встановити найнижчу температуру прасування (наприклад, коли виріб складається з поліестеру і з бавовни, то його слід прасувати при температурі, що підходить для поліестеру «MIN»).
- Якщо ви не можете визначити склад тканини, то знайдіть на виробі місце, яке не кидається в очі при носінні, і дослідним шляхом виберіть температуру прасування (завжди починайте з найнижчої темпе-

УКРАЇНЬСКА

ратури і поступово підвищуйте її, поки не доб'єтеся бажаного результату).

- Вельветові та інші тканини, які швидко починають лиснітися, слід прасувати строго у одному напрямку (у напрямку ворсу) з невеликим натиском.
- Щоб уникнути появи лиснючих плям на синтетичних і шовкових тканинах, їх слід гладити з виворітного боку.

УСТАНОВЛЕННЯ ТЕМПЕРАТУРИ ПРАСУВАННЯ

- Підніміть ручку (1), і вона зафіксується. Перед тим як опустити ручку (1), слід натиснути на кнопку (7) «PUSH».
- Перед увімкненням праски в електричну мережу установіть перемикач напруги живлення (8) у положення, відповідне напрузі в електричній мережі. Після використання праски при напрузі мережі 110 В завжди установлюйте перемикач (8) у положення 220 В, це запобіжить виходу праски з ладу при увімкненні праски в електричну мережу з підвищеною напругою (мал. 1).
- Розмотайте мережний шнур та вставте мережну вилку в розетку.
- Переміщенням регулятора температури (11) установіть потрібну температуру прасування: «MIN», «••», «•••» «MAX» (залежно від типу тканини), при цьому засвітиться індикатор (10).
- Поставте праску у вертикальне положення.
- Коли температура подошви праски (9) досягне встановленої температури, індикатор (10) погасне, можна починати прасування.

Примітка: при першому вмиканні нагрівальний елемент праски обгорає, тому можливе з'явлення невеликої кількості диму або стороннього запаху, це нормальне явище.

СУХЕ ПРАСУВАННЯ

- Установіть ручку вмк./вимк. постійної подачі пари (12) у положення «☁» (подача пари вимкнена).
- Переміщенням регулятора температури (11) установіть потрібну температуру прасування:
- Поставте праску у вертикальне положення.

УКРАЇНЬСКА

- Коли температура підшови праски (9) досягне встановленої температури, індикатор (10) погасне, можна починати прасування.
- Після завершення роботи слід вийняти вилку мережного шнура з розетки та дочекатися повного охолодження праски.
- Натисніть на кнопку (7) «PUSH» та опустіть ручку праски (1) вниз.

ПАРОВЕ ПРАСУВАННЯ

При паровому прасуванні необхідно встановити регулятор температури (11) у положення «MAX».

- Заповніть резервуар водою, як описано у відповідному розділі.
- Вставте вилку мережного шнура у розетку.
- Регулятор температури (11) установіть у положення «MAX», при цьому засвітиться індикатор (10).
- Поставте праску у вертикальне положення.
- Коли температура підшови праски (9) досягне заданої, індикатор (10) погасне, можна починати прасування.
- Увімкніть постійну подачу пари, встановивши ручку (12) у крайнє ліве положення (подача пари увімкнена), пара почне виходити з отворів підшови праски (9).
- Після використання праски установіть регулятор температури (11) у положення «MIN», вимкніть постійну подачу пари, встановивши ручку (12) в положення «» (подача пари вимкнена).
- Витягніть вилку мережного шнура з розетки та дочекайтеся повного охолодження праски.
- Відкрийте кришку (3) та злийте воду з резервуара.
- Натисніть на кнопку (7) «PUSH» та опустіть ручку праски (1) вниз.

УВАГА!

Якщо під час роботи не відбувається постійної подачі пари, перевірте правильність установлення регулятора температури (11), положення ручки (12) та наявність води у резервуарі (4).

ДОДАТКОВА ПОДАЧА ПАРИ

Функція подачі пари корисна при розпрасуванні складок і може використовуватися лише при високотемпера-

УКРАЇНЬСКА

турному режимі прасування (регулятор температури (11) знаходиться у положенні «МАХ»).

При натисненні кнопки додаткової подачі пари (2) пара з підшови праски виходитиме інтенсивніше.

Примітка:

- Щоб уникнути витікання води з парових отворів, натискайте кнопку додаткової подачі пари (2) з інтервалом в 10-15 секунд.

Вертикальне відпарювання

Функція вертикального відпарювання може використовуватися лише при високотемпературному режимі прасування (регулювальник температури (11) у положенні «МАХ»).

Тримайте праску вертикально на відстані 10-15 см від одягу та натискуйте кнопку подачі пари (2) з інтервалом в 10-5 секунд, пара інтенсивно виходитиме з підшови праски (9).

Важлива інформація

- Не рекомендується здійснювати вертикальне відпарювання синтетичних тканин.
- При відпарюванні не торкайтеся підшовою праски (9) матеріалу, щоб уникнути його оплавлення.
- Ніколи не відпарюйте одяг, надягнутий на людину, тому що температура виходячої пари дуже висока, користуйтеся плічками або вішалкою.

ДОГЛЯД ТА ЧИЩЕННЯ

- Переконайтеся, що праска вимкнена з мережі та остигла.
- Протирайте корпус праски злегка вологою тканиною, після цього протріть його насухо.
- Відкладення накипу на підшві праски можна усунути тканиною, змоченою в оцтово-водному розчині.
- Після усунення відкладень протріть поверхню підшови сухою тканиною.
- Не використовуйте для чищення підшови та корпусу праски абразивні очищувальні засоби.
- Уникайте контакту підшови праски з гострими металевими предметами.

УКРАЇНЬСКА

ЗБЕРІГАННЯ

- Установіть регулятор температури (11) у положення «MIN», а ручку постійної подачі пари (12) у положення «☁» (подача пари вимкнена).
- Вийміть вилку мережного шнура з розетки.
- Поставте праску вертикально та дайте їй повністю остигнути.
- Відкрийте кришку заливного отвору (3), переверніть праску та злийте решту води з резервуара (4).
- Закрийте кришку (3).
- Зберігайте праску у вертикальному положенні в сухому, прохолодному місці, недоступному для дітей.

Комплект постачання

1. Праска – 1 шт.
2. Посудина для заливання води – 1 шт.
3. Інструкція з експлуатації – 1 шт.

ТЕХНІЧНІ ХАРАКТЕРИСТИКИ

Електроживлення: 100-127 В/220-240 В ~ 50/60 Гц
Споживальна потужність: 720-1150 Вт/880-1050 Вт

Виробник залишає за собою право змінювати характеристики пристрою без попереднього повідомлення.

Термін служби пристрою – 3 роки

Гарантія

Докладні умови гарантії можна отримати в дилера, що продав дану апаратуру. При пред'явленні будь-якої претензії протягом терміну дії даної гарантії варто пред'явити чек або квитанцію про покупку.



Даний виріб відповідає вимогам до електромагнітної сумісності, що пред'являються директивою 2004/108/ЕС Ради Європи й розпорядженням 2006/95/ЕС по низьковольтних апаратурах.

ҮТҮК VT-8303 VT

Жол үтүгү саякат же жумуш сапары учурунда сиздин кийим-кечеңизди дурус абалына келтирүүгө жардам берет.

СЫПАТТАМА

1. Туткасы
2. Бууну кошумча берүүнүн баскычы
3. Суу куюучу тешиктин капкагы
4. Суу резервуары
5. Электр шнуру
6. Үтүктүн түбү
7. «PUSH» туткасын бүктөөчү баскычы
8. 110/220 В электр чыңалуусунун которгучу
9. Үтүктүн таманы
10. Ысытуучу элементтин иштөө индикатору
11. Температуранын жөндөгүчү
12. Бууну үзгүлтүксүз берүүнүн иштетип/өчүргүчү да жөндөгүчү
13. Өлчөмдүү майда чынысы

КООПСУЗДУК ЧАРАЛАРЫ

Электр шайманды пайдалануудан мурда ушул колдонмону көңүл коюп окуп-үйрөнүп, сүрөттөргө көңүл буруңуз.

- Жол үтүк саякат же иш сапары убагында кийимдериңизди дурус абалга бат келтирүүгө жардам берет, бирок жөнөкөй турмуш-тиричилик үтүктүн ордун баса албайт.
- Үтүктү электр тармагына кошуудан мурун электр чыңалуусунун которгучун электр тармагындагы чыңалуусуна ылайык болгон абалына коюңуз.
- Үтүктү чыңалуусу «110 В» болгон электр тармагында колдонгондон кийин ар дайым которгучун «220 В» абалына коюңуз, бул үтүктү чыңалуучу жогору болгон электр тармагына кошкондо шаймандын бузулуусуна жол бербейт (сүрөт 1).
- Электр устаралар үчүн арналган (алыска жүрүүчү поезддердеги) электр розеткаларына үтүктү сайбаңыз.
- Колдонмодо каралган максаттар үчүн гана үтүктү колдонуңуз.
- Шайманды имараттардын сыртындан колдонбоңуз.
- Үтүктү электр тармагына кошуунун алдында электр шнурун толугу менен жазып алыңыз.

КЫРГЫЗ

- Электр шнуру «европалык сайгычы» менен жабдылган; аны бекем жердетүү контакты бар розеткасына туташтырыңыз.
 - Үтүктү тегиз, туруктуу беттин үстүнө коюңуз же үтүктөгүч тактаны колдонуңуз.
 - Иштеп турган үтүктү кароосуз калтырбаңыз.
 - Үтүктү колдонбосоңуз, ар дайым аны электр тармагынан суруңуз.
 - Резервуарын суу менен толтурганда ар дайым кубаттуучу сайгычын электр розеткасынан суруңуз.
 - Үтүктөп турганда, суу куюучу тешиги жабык болуу зарыл.
 - Суу куюлуучу резервуарына жыттуу суюктуктарды, сиркени, крахмал эритмесин, кебээрди кетирүүчү реагенттерди, химиялык каражаттарды ж.б. куюуга тыюу салынат.
 - Күйүктөрдөн сактануу үчүн териңиздин ачык жактарын үтүктүн ысык беттерине же чыгып турган бууга тийгизүүдөн этият болуңуз.
 - Электр шнуру үтүктөгүч тактанын кырынан салаңдап турбаганын же үтүктүн ысык беттерине тийбегенин байкап туруңуз.
 - Үтүктү электр тармагына саюу\чыгаруунун алдында температура жөндөгүчүн «MIN» абалына коюп, бууну үзгүлтүксүз берүүнүн жөндөгүчүн болсо «» (буу берүүсү өчүрүлгөн) абалына коюңуз.
 - Үтүктү электр тармагынан сурганда аны шнурду кармап эч качан тартпаңыз, сайгычынан кармап розеткадан чыгарыңыз.
 - Ток урбас үчүн үтүктү сууга же башка суюктуктарга салбаңыз.
 - Балдардын коопсуздугу үчүн таңгак катары колдонгон полиэтилен баштыктарды кароосуз таштабаңыз.
- Көңүл буруңуз! Полиэтилен баштыктар же таңгак пленкасы менен ойногонго балдарга уруксат бербейиз! Тумчуктуруунун коркунучу бар!**
- Шайманды оюнчук катары колдонууга балдарга уруксат бербейиз.
 - Бул шайман балдар колдонуу үчүн ылайыкташтырылбаган. Шайман иштеп же муздап турган учурда аны балдар жетпеген жерлерде сактаңыз.

- Бул шайман дене күчү, сезими же акыл-эси жагынан жөндөмдүүлүгү төмөн (ошонун ичинде балдар да) адамдар же колдонуу боюнча тажрыйбасы же билими жок болгон адамдар, эгерде алардын коопсуздугуна жооптуу адам аларды көзөмөлдөп же инструкциялаган болбосо колдонуу үчүн ылайыкташтырылбаган.
- Электр шнурунун, кубаттуучу сайгычынын бузулуулары бар болсо, шайман иштеп-иштебей турса, суусу агып турса же кулап түшкөндөн кийин шайманды колдонууга тыюу салынат.
- Шайманды өз алдынча оңдогонго тыюу салынат. Шайманды өз алдынча ажыратпай, ар кыл бузулуулар пайда болгон же шайман кулап түшкөн учурларда аны розеткадан суруп, кепилдик талонундагы же www.vitek.ru сайтындагы тизмесине кирген автордоштурулган (ыйгарым укуктуу) тейлөө борборуна кайрылыңыз.
- Айлана чөйрөнү сактоо максатында шаймандын кызмат мөөнөтү бүткөндөн кийин аны турмуштук калдыктары менен чогуу ыргытпай, утилизациялоо үчүн адистештирилген пунктуна тапшырыңыз.
- Шайманды сактоо жайына алып салуунун алдында аны электр тармагынан ажыратып, толугу менен муздатып, ичинде калган суусун төгүп алыңыз.
- Шайманды балдар жана жөндөмдүүлүгү төмөн болгон адамдар жетпеген жеринде сактаңыз.

АСПАП ТУРМУШ-ТИРИЧИЛИК КОЛДОНУУГА ГАНА АРНАЛГАН

ҮТҮКТӨГҮЧ ТАКТАСЫ ЖОК ҮТҮКТӨӨ

Саякат убагында үтүктөгүч тактасы ар дайым жаныңызда болбой калганы мүмкүн. Андай учурларда тегиз беттин үстүнө жарымынан бүктөлгөн түктүү сүлгүнү салсаңыз жетиштүү болот. Бет ысыкка жана нымдуулукка чыдамдуу болгонун алдын ала текшерип алыңыз. Айнек же пластик беттерди колдонбоңуз.

БИРИНЧИ КОЛДОНУУНУН АЛДЫНДА

Муздак (кыш) шарттарында шайманды транспорттоодон же сактоодон кийин аны үч сааттан көм эмес мөөнөткө үй температурасында сактоо зарыл.

КЫРГЫЗ

- Үтүктү таңгактан чыгарыңыз, таманында (9) коргоо чаптамасы бар болсо, аны сыйрып алыңыз.
- Үтүктүн таманын кургак чүпүрөк менен сүртүп алыңыз.
- Үтүктү электр тармагына кошуудан мурун электр чыңалуусунун которгучун (8) электр тармагындагы чыңалуусуна ылайык болгон абалына коюңуз. Үтүктү чыңалуусу 110 В болгон электр тармагында колдонгондон кийин ар дайым которгучун (8) 220 В абалына коюңуз, бул үтүктү чыңалуучу жогору болгон электр тармагына кошкондо шаймандын бузулуусуна жол бербейт (сүрөт 1).
- Резервуардын ичинде калган суу бар болуу мүмкүн, бул нормалдуу көрүнүш, себеби шайман заводдо сапат текшерүүдөн өткөн.

СУУ РЕЗЕРВАРЫН ТОЛТУРУУ

Сууну үтүктүн ичине куюудан мурун ал электр тармагынан ажыратылганын текшерип алыңыз.

- Туткасын (1) көтөрүңүз, ал бекитилип калат. Туткасын (1) бүктөө үчүн биринчиден (7) «PUSH» баскычын басып, андан кийин гана туткасын ылдый жылдырсаңыз болот.
- Температура жөндөгүчүн (11) «MIN» абалына, бууну үзгүлтүксүз берүү жөндөгүчүн (12) болсо «☞» (буу берүү иштетилген өчүрүлгөн) абалына коюңуз.
- Суу куюучу тешиктин капкагын (3) ачыңыз.
- Капкакты өтө катуу тартпаңыз, бир аз күч салуу жетиштүү болот.
- Суу куюучу идишин (13) колдонуп сууну куюңуз, андан кийин капкагын (3) катуу жабыңыз.

Эскертүү:

- Резервуарда суусу жок болгондо буу чыкпайт.
- Үтүктөл турган учурда кошумча суу куюу зарыл болсо, үтүктү өчүрүп, кубаттуучу сайгычын розеткадан чыгаруу зарыл.
- Суу куюлуучу резервуарына жыттуу суюктуктарды, сиркени, крахмал эритмесин, кебээрди кетируүүчү реагенттерди, химиялык каражаттарды ж.б. куюуга тыюу салынат.
- Үтүктөл буткөндөн кийин үтүктү өчүрүп, аны толуу менен муздатып, андан кийин суу куюучу тешиктин капкагын (3) ачып, үтүктү көмкөрүп ичинен калган суусун төгүп салыңыз.

ҮТҮКТӨӨ ТЕМПЕРАТУРАСЫ

Үтүктү иштеткенден мурун анын таманы (9) жана суу резервуары (4) таза болгонун текшерүү үчүн шайманды бир чүпүрөктүн бөлүмүнүн үстүндө иштетип көрүңүз.

- Үтүктөгөндөн мурун ар нерсенин ярлыгында жазылган ылайыктуу үтүктөө температурасын карап алыңыз.
- Эгерде үтүктөө жөнүндөгү маалымат белгиси жок болуп, сиз кездеменин түрүн билсеңиз, үтүктөө температурасын таңдоо үчүн таблицаны карап алыңыз.

Белгилери	Кездеменин түрлөрү (температура)
MIN	Синтетика, нейлон, акрил, полиэстер (төмөн температурасы)
••	Жибек/жүн (орто температурасы)
•••	Кебез (жогору температурасы)
MAX	Зыгыр (жогору температурасы)

- Таблица түрсүз кездемелерге гана ылайык. Кездеменин түрү башка болсо (гофреленген, рельефтүү ж.б.), аны төмөн температурада үтүктөсө жакшы болот.
- Биринчиден кийимди үтүктөө температурасына ылайыктуу бөлүштүрүп алыңыз: синтетиканы синтетикага, жүндү жүнгө, кебезди кебезге ж.б.
- Үтүк муздаганынан бат ысыйт. Ошол үчүн биринчиден төмөн температурадагы кийимдерди (мисалы, синтетикалык кездемелерди) үтүктөө зарыл.
- Андан кийин үтүктөө температурасы жогоруураак нерселерди (жибек, жүн) үтүктөп баштаңыз. Кебез жана зыгыр кездемелерди эң акырында үтүктөсөңүз болот.
- Кездеме аралашма жиптерден жасалган болсо, эң төмөнкү үтүктөө температурасын аныктаганы зарыл (мисалы, кездеме полиэстерден жана кебезден жасалган болсо, аны полиэстерге ылайык «MIN» температурасында үтүктөө зарыл).
- Сиз кездеменин составын аныктай албасаңыз, кийимдин кийип турганда көзгө анча көрүнбөгөн жерин табып тажрыйба ыкмасы аркылуу үтүктөө температурасын аныктаңыз (ар дайым эң төмөнкү

КЫРГЫЗ

температурадан баштап, аны керектүү жыйынтыкка жеткенге чейин аз-аздан көтөрүп түрүңүз).

- Вельвет жана башка тез жалтырап баштаган кездемелерди үтүктөгөндө үтүктү бир тарабына (түгү боюнча) жылдырып бир аз басымы менен үтүктөңүз.
- Синтетика жана жибек кездемелерде жалтыраган тактарды калтырбоо үчүн аларды ички жагынан үтүктөө зарыл.

ҮТҮКТӨӨ ТЕМПЕРАТУРАСЫН КОЮУ

- Туткасын (1) көтөрүңүз, ал бекитилип калат. Туткасын(1) бүктөө үчүн биринчиден (7) «PUSH» баскычын басуу зарыл.
- Үтүктү электр тармагына кошуудан мурун электр чыңалуусунун которгучун (8) электр тармагындагы чыңалуусуна ылайык болгон абалына коюңуз. Үтүктү чыңалуусу 110 В болгон электр тармагында колдонгондон кийин ар дайым которгучун (8) 220 В абалына коюңуз, бул үтүктү чыңалуучу жогору болгон электр тармагына кошкондо шаймандын бузулуусуна жол бербейт (сүрөт 1).
- Электр шнурун жазып, сайгычын розеткага сайыңыз.
- Температура жөндөгүчүн (11) жылдырып, керектүү үтүктөө температурасын коюңуз: «MIN», «•••», «•••» «MAX» (кездеме түрүнө карата), ошондо индикатору(10) күйөт.
- Үтүктү тикесинен коюңуз.
- Үтүктүн таманы (9) коюлган температурасына чейин ысыганда, индикатору (10) өчөт, үтүктөп баштасаңыз болот.

Эскертүү: биринчи иштеткенде үтүктүн ысытуучу элементтердин үстүнкү катмары күйүп, бир аз түтүн же башкача жыт чыгуу мүмкүн, бул нормалдуу көрүнүш.

КУРГАК ҮТҮКТӨӨ

- Буу үзгүлтүксүз берүүнүн жөндөгүчүн (12) «☼» (буу берүүсү өчүрүлгөн) абалына коюңуз.
- Температура жөндөгүчүн (11) жылдырып, керектүү үтүктөө температурасын коюңуз.
- Үтүктү тикесинен коюңуз.

- Үтүктүн таманы (9) коюлган температурасына чейин ысыганда, индикатору (10) өчөт, үтүктөп баштасаңыз болот.
- Үтүктөп бүткөндөн кийин сайгычын электр розеткасынан суруп, үтүк толугу менен муздаганын күтүү зарыл.
- «PUSH» (7) баскычын басып, үтүктүн туткасын (1) ылдый каратып бүктөнүз.

БУУ МЕНЕН ҮТҮКТӨӨ

Буу менен үтүктөгөндө температура жөндөгүчүн (11) «MAX» абалына коюу зарыл.

- Тийиштүү бөлүгүндө жазылгандай резервуарды суу менен толтуруңуз.
- Сайгычын электр розеткасына сайыңыз.
- Температура жөндөгүчүн (11) «MAX» абалына коюңуз, ошондо индикатору (10) күйөт.
- Үтүктү тикесинен коюңуз.
- Үтүктүн таманы (9) коюлган температурасына чейин ысыганда, индикатору (10) өчөт, үтүктөп баштасаңыз болот.
- Бууну үзгүлтүксүз берүү режимин коюңуз, ал үчүн жөндөгүчүн (12) эң солку (буу берүү иштетилген) абалына коюңуз, үтүктүн таманындагы (9) тешиктеринен буу чыгып баштайт.
- Үтүктү иштетип бүткөндөн кийин температура жөндөгүчүн (11) «MIN» абалына коюп, жөндөгүчү (12) «» (буу берүү өчүрүлгөн) абалына коюп бууну үзгүлтүксүз берүүнү өчүгүңүз .
- Сайгычын электр розеткасынан суруп, үтүк толугу менен муздаганын күтүңүз.
- Капкагын (3) ачып, резервуардын ичинен суусун төгүп алыңыз.
- «PUSH» (7) баскычын басып, үтүк туткасын (1) ылдый каратып бүктөнүз.

КӨҢҮЛ БУРУҢУЗ!

Үтүк иштеп турган учурда буу үзгүлтүксүз берилбей калса, буу берүүнүн жөндөгүчү (11) туура коюлганын, тутканын (12) абалын жана резервуарында (4) суу бар болгонун текшерип алыңыз.

КЫРГЫЗ

БУУНУ КОШУМЧА БЕРҮҮ

Бууну кошумча берүүнүн функциясы бырыштарды үтүктөп түздөткөндө колдонуп, үтүктөөнүн жогору температуралык режиминде (температура жөндөгүчү (11) «МАХ» абалында болгондо) гана иштетилет

Бууну кошумча берүүнүн баскычын (2) басканда тамандын тешиктеринен буу күчөтүп чыгат.

Эскертүү:

- *Буу тешиктеринен суу куюлбас үчүн бууну кошумча берүү баскычын (2) 10-15 секунда интервалы менен басып туруңуз.*

ТИК БУУЛАНТУУ

Тик буулантуу функциясын жогору температурадагы үтүктөө режиминде (ал учурда температура жөндөгүчү (11) «МАХ» абалында турганда) гана колдонсо болот.

Үтүктү кийимден 10-15 см аралыгында тик кармап, бууну кошумча берүүнүн баскычын (2) 10-15 секунда интервалы менен басып туруңуз, тамандын (9) тешиктеринен буу күчөтүп чыгат.

Маанилүү маалымат

- Синтетикалык кездемелерди тик буулантуу рекомендацияланган эмес.
- Буулантканда кездеме эритпес үчүн аны үтүктүн таманы (9) менен тийбеңиз.
- Адам кийип турган кийимди эч качан буулантпаңыз, себеби чыккан буунун температурасы өтө чоң, кийим илгичти пайдаланыңыз.

ТАЗАЛОО ЖАНА КАРОО

- Үтүк электр тармагына кошулбаганын жана муздак болгонун текшерип алыңыз.
- Үтүктүн корпусун жумушак, бир аз нымдуу чүпүрөк менен сүртүп, андан кийин кургатып сүртүңүз.
- Үтүктүн таманындагы кебээрди суу-сирке аралашмасы менен нымдалган чүпүрөк менен чыгарса болот.
- Кебээрди чыгаргандан кийин тамандын бетин кургак чүпүрөк менен сүртүңүз.
- Үтүктүн таманын тазалоо үчүн абразивдүү каражаттарды колдонбоңуз.
- Үтүктүн таманына учтуу металл нерселерди тийгизбеңиз.

САКТОО ЭРЕЖЕЛЕРИ

- Температура жөндөгүчүн (11) «MIN» абалына коюп, бууну үзгүлтүксүз берүүнүн жөндөгүчүн (12) болсо «» (буу берүү өчүрүлгөн) абалына коюңуз.
- Кубаттуучу сайгычын розеткасынан суруңуз.
- Үтүктү тикесинен коюп, толугу менен муздатып алыңыз.
- Суу куюу тешигинин капкагын (3) ачып, үтүктү көмкөрүп, резервуарынан (4) калган сууну төгүп алыңыз.
- Капкагын (3) жабыңыз.
- Үтүктү балдар жетпеген кургак салкын жерде тик абалында сактаңыз.

ЖАБДЫКТЫН ЖЫЙЫНТЫГЫ

1. Үтүк – 1 даана.
2. Суу куюучу идиши – 1 даана.
3. Колдонмо – 1 даана.

ТЕХНИКАЛЫК МҮНӨЗДӨМӨСҮ

Электр чыңалуусу: 100-127 В/220-240 В ~ 50/60 Гц

Иштетүү кубаттуулугу: 720-1150 Вт/880-1050 Вт

Өңдүрүүчү шаймандардын мүнөздөмөлөрүн алдын ала эскертпей өзгөртүү укугун сактайт.

Шаймандын кызмат мөөнөтү – 3 жыл

Кепилдик

Кепилдик берүү шарттары тууралуу толук маалыматтар буюмду саткан сатуучудан алууга болот. Кепилдик шарттарына ылайык талап кылып сатылган товарга чек же дүмүрчөктү көрсөтүү керек.

EAC

GB

A production date of the item is indicated in the serial number on the technical data plate. A serial number is an eleven-unit number, with the first four figures indicating the production date. For example, serial number 0606xxxxxxx means that the item was manufactured in June (the sixth month) 2006.

RUS

Дата производства изделия указана в серийном номере на табличке с техническими данными. Серийный номер представляет собой одиннадцатизначное число, первые четыре цифры которого обозначают дату производства. Например, серийный номер 0606xxxxxxx означает, что изделие было произведено в июне (шестой месяц) 2006 года.

KZ

Бұйымның шығарылған мерзімі техникалық деректері бар кестедегі сериялық нөмірде көрсетілген. Сериялық нөмір он бір саннан тұрады, оның бірінші төрт саны шығару мерзімін білдіреді. Мысалы, сериялық нөмір 0606xxxxxxx болса, бұл бұйым 2006 жылдың маусым айында (алтыншы ай) жасалғанын білдіреді.

UA

Дата виробництва виробу вказана в серійному номері на табличці з технічними даними. Серійний номер представляє собою одинадцятизначне число, перші чотири цифри якого означають дату виробництва. Наприклад, серійний номер 0606xxxxxxx означає, що виріб був виготовлений в червні (шостий місяць) 2006 року.

KG

Буюм иштеп чыгарылган датасы сериялык номурунда техникалык маалыматтар жадыбалында көрсөтүлгөн. Сериялык номуру он бир орундуу сан болот, анын биринчи төрт саны өндүрүш датасын көрсөтөт. Мисалы, сериялык номуру 0606xxxxxxx болгон буюм 2006 жылдын июнинде (алтынчы айында) өндүрүлгөн.



ЗАПРЕЩЕНО УТИЛИЗИРОВАТЬ
С БЫТОВЫМ МУСОРОМ.
ОБРАТИТЕСЬ НА СООТВЕТСТВУЮЩИЙ ПУНКТ
ПЕРЕРАБОТКИ ЭЛЕКТРИЧЕСКОГО
И ЭЛЕКТРОННОГО ОБОРУДОВАНИЯ.