

- PL
- CS
- SK
- SL
- SR
- HR
- RO
- BG
- HU
- BS
- RU
- UK
- LV
- LT
- ET

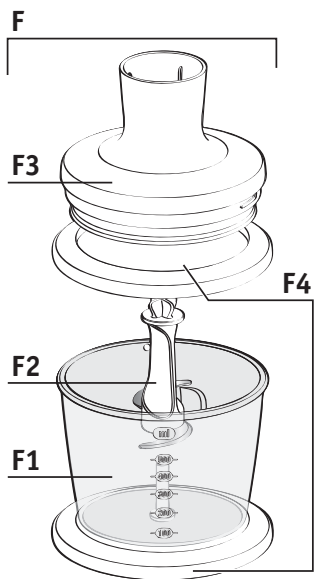

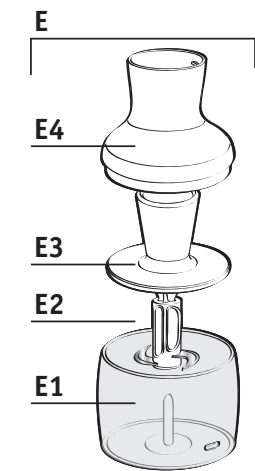

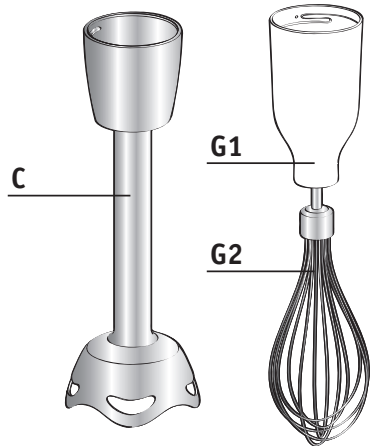
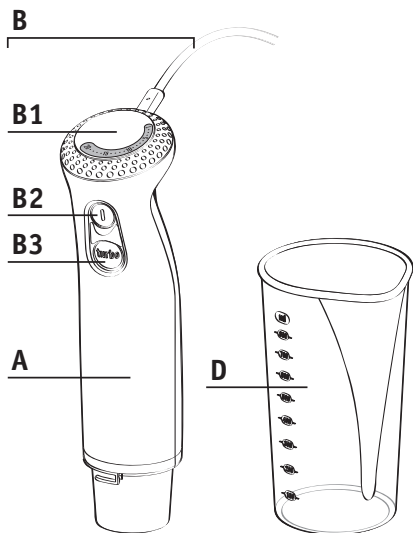
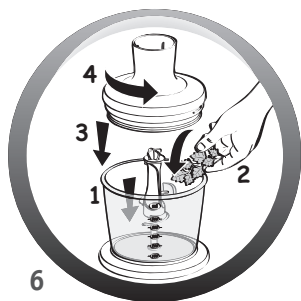
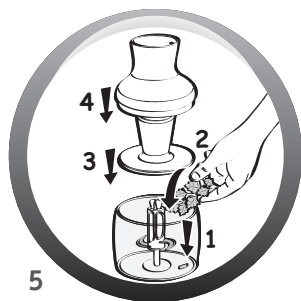
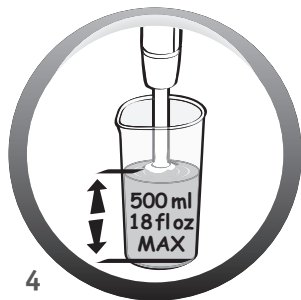
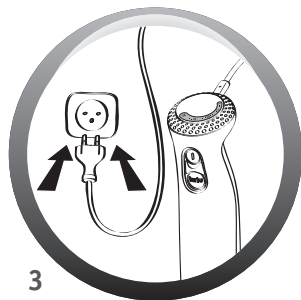
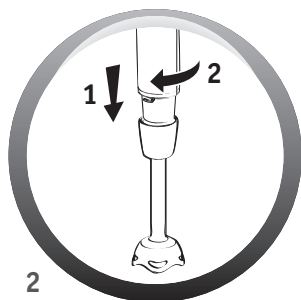
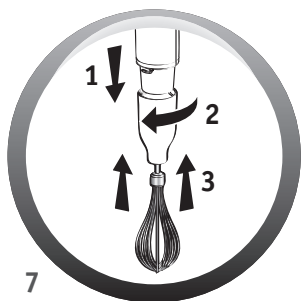

Благодарим вас за то, что вы предпочли изделие данной марки и напоминаем, что ваш электроприбор предназначен исключительно для приготовления пищевых продуктов и бытового использования.

ОПИСАНИЕ

- | | |
|--|---|
| A Блок двигателя | F Мясорубка 500 мл (в зависимости от модели) |
| B Кнопки выключателя | F1 Чаша |
| V1 Переключатель скоростей | F2 Нож |
| V2 Кнопка включения | F3 Редуктор |
| V3 Турбо-скорость / Turbo | F4 Нескользкая подставка / крышка |
| C Ручной Миксер | G Венчик для взбивания (в зависимости от модели) |
| D Градуированный стакан емкость 800 мл | G1 Редуктор |
| E Мини-мясорубка 150 мл (в зависимости от модели) | G2 Венчик |
| E1 Чаша | |
| E2 Нож | |
| E3 Крышка мини-мясорубки | |
| E4 Крышка | |

МЕРЫ БЕЗОПАСНОСТИ

- **Перед первым использованием прибора внимательно прочтите инструкцию: производитель не несет ответственности за неправильное использование прибора.**
- Перед подключением прибора к сети убедитесь, что напряжение вашей электросети соответствует рабочему напряжению прибора.

Любая ошибка при подключении прибора отменяет действие гарантии.

- Ваш прибор предназначен исключительно для бытового использования в помещении.
- Всегда выключайте прибор из розетки, если оставляете его без присмотра, а также перед сборкой, разборкой или очисткой.
- Если Вы не пользуетесь прибором, а также во время его чистки, всегда отключайте прибор от сети.

RU

- Если ваш прибор работает неправильно или поврежден, не пользуйтесь прибором. В таком случае обратитесь в уполномоченный сервисный центр (см. список в сервисной книжке).
- Любая техническая операция с прибором, кроме чистки и текущего обслуживания, выполняется только в уполномоченном сервисном центре.
- Не прикасайтесь к вращающимся частям прибора (ножи ..). **РИС. 1**
- Следует соблюдать осторожность при манипуляциях с заостренными ножами (E2, F2) мясорубок и ножом насадки-измельчителя (С) во время опорожнения чаши или очистки прибора. Эти ножи очень острые.
- Запрещается погружать прибор, шнур питания или штепсель в воду или любую другую жидкость.
- Следите за тем, чтобы дети не могли дотянуться до шнура питания прибора.
- Следите, чтобы шнур питания не находился вблизи или в контакте с горячими поверхностями прибора, источниками тепла или острыми углами.
- Если шнур питания или штепсель повреждены, не включайте прибор. Во избежание опасности любого рода их замена выполняется только в уполномоченном сервисном центре (см. перечень в сервисной книжке прибора).
- В целях вашей собственной безопасности используйте только насадки и запасные части, предназначенные для вашего прибора.

- Устройство не предназначено для использования людьми с ограниченными физическими и умственными способностями (включая детей), а также людьми, не имеющими соответствующего опыта или необходимых знаний. Указанные лица могут использовать данное устройство только под наблюдением или после получения инструкций по его эксплуатации от лиц, отвечающих за их безопасность.
- Следите за тем, чтобы дети не играли с устройством.
- Не позволяйте детям использовать насадку-блендер без присмотра взрослых.
- Следите за тем, чтобы над работающим прибором или аксессуарами не нависали длинные волосы, шарфы, галстуки и т.д.
- **Если ваш прибор “блокируется” во время приготовления продуктов, выключите прибор, отключите его от сети и проверьте, что используемая насадка не забита приготовленными продуктами. В этом случае освободите насадку от продуктов, блокирующих работу прибора, соблюдая при этом меры предосторожности при обращении с ножами.**
- **Ваш прибор оборудован системой предохранения от перегрева. В случае перегрева прибор автоматически отключается. В этом случае дайте прибору остыть приблизительно в течение 20 минут, затем вы можете снова его использовать.**



- Перед сменой насадок или для того, чтобы иметь доступ к частям, движущимся во время работы прибора, предварительно выключайте прибор и отключайте его от сети.

ПОРЯДОК РАБОТЫ / ИСПОЛЬЗОВАНИЕ

- Перед первым использованием вымойте все принадлежности к прибору мыльной водой. Тщательно сполосните и высушите их.
- Необходимо соблюдать меры гигиены на рабочем столе.
- Во избежание разбрызгивания продуктов помещайте их в достаточно глубокую емкость.
- Для того чтобы избежать разбрызгивания, не наполняйте мерный стакан выше отметки 500 мл (18 унций).

• Ручной миксер: РИС.2 - 4

- Привинтите блок двигателя (А) к блендеру (С), убедитесь, что блок двигателя хорошо привинчен, а затем включите прибор в розетку. Рис.2 и 3.
- Опустите блендер (С) до середины контейнера - Рис. 4 и нажмите кнопку включения (В2), после того как выберете желаемую скорость при помощи переключателя скоростей (В1).
- Ваш прибор оснащен турбо-контроллером, который дает высокую скорость при нажатии кнопки Turbo (В3).
- **ВНИМАНИЕ: Не включайте прибор вхолостую.**
- Для перемешивания горячих продуктов снимите посуду, в которой готовились продукты, с источника нагрева. Перемещать ручной миксер в смеси излишне. Держите его на половине высоты емкости и в центре нее.
- При приготовлении волокнистых продуктов (таких как лук-порей, сельдерей и т.п.) регулярно очищайте ручной миксер в процессе работы, тщательно соблюдая все указания по безопасности при разборке и чистке.
- При приготовлении блюд из фруктов их следует предварительно нарезать и очистить от косточек.
- Не пользуйтесь ручным миксером для приготовления блюд из твердых продуктов (сахара, шоколада, кофе, кусочков льда).
- **Используйте насадку-блендер (С) при турбо скорости не дольше 20 секунд.**

• Мини-мясорубка емкостью 150 мл (В зависимости от модели): РИС.Е & 5

- Установите нож (Е2) на центральную ось чаши (Е1).
- Заложите продукты в чашу (Е1), затем установите крышку мини-мясорубки (Е3), затем крышку (Е4).
- Установите блок двигателя (А) на крышку (Е4).
- Включите блок двигателя (А) в сеть и нажмите на кнопку выключателя (В2).
- Снимите блок двигателя (А), затем крышку (Е4), затем крышку мини-мясорубки (Е3).

- Снимите нож (E2), держа его за пластмассовую часть.
 - После использования прибора выньте из чаши приготовленные продукты.
 - **Не используйте эту насадку вхолостую или более 10 секунд.**
- **Мясорубка емкостью 500 мл (В зависимости от модели): РИС.F & 6**
 - Поставьте миску (F1) на нескользящую подставку (F4).
 - Установите нож (F2) на центральную ось чаши (F1).
 - Поместите продукты в чашу (F1), затем установите крышку (F3).
 - Установите блок двигателя (A) на крышку (F3).
 - Включите блок двигателя (A) в сеть и нажмите на кнопку выключателя (B2).
 - Снимите блок двигателя (A), затем крышку (F3).
 - Снимите нож (F2), держа его за пластмассовую часть.
 - После использования прибора выньте из чаши приготовленные продукты.
 - **Не используйте эту насадку вхолостую или более 30 секунд.**
 - **Венчик для взбивания (В зависимости от модели): Рис.G & 7**
 - Установите венчики (G2) на редуктор (G1).
 - Установите редуктор (G1) на блок двигателя (A).
 - Поверните до упора.
 - После использования отвинтите редуктор (G1) и снимите венчик (G2).
 - **Эта насадка не предназначена для того, чтобы месить густое тесто или перемешивать жидкое тесто.**
 - **Используйте венчик для взбивания не дольше 3 минут.**

ЧИСТКА

- Все детали и насадки вашего миксера можно мыть в посудомоечной машине, **за исключением блока двигателя (A), редукторов (E4, F3, G1)**, вы можете их очистить с помощью слегка влажной губки.
- Отключайте прибор от сети питания перед любой операцией по его очистке.
- Соблюдайте меры предосторожности при обращении с ножами, так как их режущие части сильно заточены.
- Не пользуйтесь абразивной губкой или предметами, содержащими металлические части.
- Не погружайте блок двигателя (A) в воду. Протрите его сухой или слегка влажной тканью.
- В случае появления на насадках цветных пятен от продуктов (морковь, апельсины...), перед обычной чисткой протрите их тканью, смоченной пищевым растительным маслом.

RU

РЕЦЕПТЫ

Мини-мясорубка емкостью 150 мл (в зависимости от модели) Рис.E:

- **С помощью этой насадки вы можете измельчить:**

Чеснок, Ароматические травы, Лук.

70 гр говядины, предварительно удалив из нее жилы и нарезав кусочками 1см*1см*1см - за 3 секунды. Скорость TURBO.

Мясорубка емкостью 500 мл (в зависимости от модели) Рис. F:

• С помощью этой насадки вы можете измельчить:

Чеснок, Ароматические травы, Лук.

200 гр говядины, предварительно удалив из нее жилы и нарезав кусочками 1см*1см*1см - за 10 секунд. Скорость TURBO.

Венчик для взбивания (в зависимости от модели) Рис. G

Взбитые белки.

4 яичных белка за 3 минуты. Скорость 8-20.

ЧТО ДЕЛАТЬ, ЕСЛИ ВАШ ПРИБОР НЕ РАБОТАЕТ?

• Проверьте, что:

Ваш прибор подключен в сеть.

Шнур питания в хорошем состоянии.

Ваш прибор снабжен системой защиты от перегрева. В случае перегрева из-за чрезмерного использования (количества пищевых продуктов и/или времени работы) прибор выключится. Отключите прибор от сети, дайте прибору остыть приблизительно 20 минут, а затем снова включите, но уменьшите количество ингредиентов и соблюдайте указанное время работы прибора.

Ваш прибор по-прежнему не работает?

В таком случае обратитесь в уполномоченный сервисный центр (см. список в сервисной книжке).

ДОПОЛНИТЕЛЬНЫЕ НАСАДКИ

• Вы можете приобрести у продавца или в соответствующем сервисном центре следующие дополнительные насадки:

Мини-мясорубка емкостью 150 мл:

С помощью этой насадки вы сможете измельчить 70 гр говядины за 3 секунд.

Мясорубка емкостью 500 мл:

С помощью этой насадки вы сможете измельчить 200 гр говядины за 10 секунд.

Блендер Майонез Экспресс:

Этот блендер позволяет быстро готовить различные холодные соусы (майонез, горчичный, чесночный соус, заправку для салатов, соусы на основе йогурта...).

Насадка для пюре для изготовления овощных пюре.

Внимание! Для заказа аксессуаров воспользуйтесь данной инструкцией или сообщите номер модели вашего прибора DDXXXXXX или HBXXXXXX.







защитим окружающую среду!

- ⓘ** Ваше устройство содержит целый ряд материалов, которые могут подлежать повторному использованию.
- ♻️** Отнесите его на переработку в пункт приема бытовых отходов.

			
ALGERIA	GROUPE SEB EXPORT Chemin du Petit Bois, Les 4M 69130 ECULLY - FRANCE	213-41 28 18 53	1 year
ARGENTINA	GROUPE SEB ARGENTINA S.A. Billinghurst 1833 3° C1425DTK Capital Federal Buenos Aires	0800-122-2732	2 años
ՀԱՅԱՍՏԱՆ ARMENIA	«Գրուպա ՍԵԲ-Վոստոկ»ՓԲԸ, 119180 Մոսկվա, Ռուսաստան Ստարոմոնետնի կրք., տ.14, շ.2	(010) 55-76-07	2 տարի/ years
AUSTRALIA	GROUPE SEB AUSTRALIA PO Box 7535, Silverwater NSW 2128	02 97487944	1 year
ÖSTERREICH	SEB ÖSTERREICH HmbH Campus 21 - Businesspark Wien Süd Liebermannstr. A02 702 2345 Brunn am Gebirge	01 866 70 299 00	2 Jahre
BELGIQUE / BELGIE	GROUPE SEB BELGIUM SA NV 25 avenue de l'Espérance - ZI 6220 Fleurus	32 70 23 31 59	2 ans / years
БЕЛАРУСЬ / BELARUS	ЗАО «Группа СЕБ-Восток», 119180 Москва, Россия Старомонетный пер. д.14 стр.2	017 2239290	2 года/ years
BOSNA I HERCEGOVINA	SEB Développement Predstavništvo u BiH Vrazova 8/II 71000 Sarajevo	Info-linija za potrošače 033 551 220	2 godine
BRASIL	SEB DO BRASIL PRODUTOS DOMESTICOS LTDA Avenida Arno, 146 Mooca 03108-900 São Paulo SP	0800-119933	1 ano
БЪЛГАРИЯ/ BULGARIA	ГРУП СЕБ БЪЛГАРИЯ ЕООД Ул. Борово 52 Г, ет. 1, офис 1, 1680 София	0700 10 330	2 ГОДИНИ
CANADA	GROUPE SEB CANADA 345 Passmore Avenue Toronto, ON M1V 3N8	1-800-418-3325	1 year
CHILE	GROUPE SEB CHILE Comercial Ltda Avda. Nueva Los Leones 0252 Providencia, Santiago	+56 2 232 77 22	2 años
COLOMBIA	GROUPE SEB COLOMBIA Apartado Aereo 172, Kilometro 1 Via Zipaquira Cajica Cundinamarca	18000919288	2 años
HRVATSKA Croatia	SEB Développement S.A.S. Vodnjanska 26 10000 Zagreb	01 30 15 294	2 godine
ČESKÁ REPUBLIK / CZECH REPUBLIC	GROUPE SEB ČR spol. s r. o. Jankovcova 1569/2c 170 00 Praha 7	731 010 111	2 roky
DANMARK	GROUPE SEB NORDIC AS Tempovej 27 2750 Ballerup	44 663 155	2 år
DEUTSCHLAND	GROUPE SEB DEUTSCHLAND GmbH / KRUPS GmbH Herrrainweg 5 63067 Offenbach	0212 387 400	2 Jahre

			
EESTI/ ESTONIA	GRUPE SEB POLSKA SP Z O.O. ul. Ostrobramska 79 04-175 Warszawa	5 800 3777	2 aastat
SUOMI / FINLAND	Groupe SEB Finland Kutojantie 7 02630 Espoo	09 622 94 20	2 Vuotta
FRANCE Inclus Martinique, Guadeloupe, Réunion & St. Martin	GRUPE SEB France SAS Place Ambroise Courtois 69355 Lyon Cedex 08	09 74 50 47 74	1 an
GREECE / ΕΛΛΑΔΑ	Groupe Seb Ελλάδος Α.Ε Φραγκοκλησιάς 7 15125 Παράδεισος Μαρούσι Αθήνα - Ελλάδα	2106371251	2 χρόνια
HONG KONG	SEB ASIA Ltd. Room 901, 9/F, North Block, Skyway House 3 Sham Mong Road, Tai Kok Tsui, Kowloon	852 8130 8998	1 year
MAGYARORSZÁG/ Hungary	GRUPE SEB CENTRAL-EUROPE Kft. Tavíro köz 4 2040 Budaörs	(1) 8018434	2 év
INDONESIA	Groupe SEB Indonesia (Representative office) Sudirman Plaza, Plaza Marein 8th Floor JL Jendral Sudirman Kav 76-78, Jakarta 12910, Indonesia	+62 21 5793 6881	1 year
ITALIA	GRUPE SEB ITALIA S.p.A. Via Montefeltro, 4 20156 Milano	199207354	2 anni
JAPAN	GRUPE SEB JAPAN Co. Ltd. 1F Takanawa Muse Building, 3-14-13, Higashi Gotanda, Shinagawa-Ku, Tokyo 141-0022	0570-077772	1 year
ҚАЗАҚСТАН KAZAKHSTAN	«Группа СЕБ-Восток» ЖАҚ, 119180 Мәскеу, Ресей Старомонетный түйік көш, 14-үй, 2-құрылыс	727 378 39 39	2 жыл / years
KOREA	(유)그룹 세브 코리아 서울시 종로구 서린동 88 서린빌딩 3층 110-790	1588-1588	1 year
LATVJA / LATVIA	GRUPE SEB POLSKA SP Z O.O. ul. Ostrobramska 79 04-175 Warszawa	6 716 2007	2 gadi
LIETUVA/ LITHUANIA	GRUPE SEB POLSKA SP Z O.O. ul. Ostrobramska 79 04-175 Warszawa	6 470 8888	2 metai
MACEDONIA	Groupe SEB Bulgaria EOOD Office 1, floor 1, 52G Borovo St., 1680 Sofia - Bulgaria ГРУП СЕБ БЪЛГАРИЯ ДООЕЛ Ул. Борово 52 Г, сп. 1, офис 1, 1680 София, България	(0)2 20 50 022	2 години / years
MALAYSIA	GRUPE SEB MALAYSIA SDN. BHD Lot No.C/3A/001 & 002, Block C, Kelana Sq. No.17, Jalan SS7/26, 47301 Kelana Jaya Petaling Jaya, Selangor	65 6550 8900	1 year
MEXICO	Groupe SEB MEXICO, S.A. de C.V. Calle Goldsmith 38 401 Piso 4, Polanco Distrito Federal CP 11 580 Mexico	(01800) 112 8325	1 años

			
MOLDOVA	TOB «Грун СЕБ Україна» Вул. Драгоманова 31 Б, офіс 1 02068 Київ, Україна	(22) 929249	2 ani / years
NEDERLAND	GROUPE SEB NEDERLAND BV Generatorstraat 6 3903 LJ Veenendaal	0318 58 24 24	2 jaar
NEW ZEALAND	GROUPE SEB NEW ZEALAND Unit E, Building 3, 195 Main Highway, Ellerslie, Auckland	0800 700 711	1 year
NORGE	GROUPE SEB NORDIC AS Tempovej 27 2750 Ballerup DANMARK	815 09 567	2 år
PERU	GROUPE SEB COLOMBIA Av. Camino Real N° 111 of. 805 B San Isidro - Lima - Perú	+511 441 4455	1 años
POLSKA/ POLAND	GROUPE SEB POLSKA SP Z O.O. ul. Ostrobramska 79 04-175 Warszawa	0801 300 422 koszt jak za połączenie lokalne	2 lata
PORTUGAL	GROUPE SEB IBÉRICA SA Urb. da Matinha Rua Projectada à Rua 3 Bloco1 - 3° B/D 1900 - 796 Lisboa	808 284 735	2 anos
REPUBLIC OF IRELAND	GROUPE SEB IRELAND Unit B3 Aerodrome Business Park, College Road, Rathcoole, Co. Dublin	01 677 4003	1 year
ROMÂNIA/ ROMANIA	GROUPE SEB ROMÂNIA Str. Daniel Constantin nr. 8 010632 București	0 21 316 87 84	2 ani
РОССИЯ/ RUSSIA	ЗАО «Группа СЕБ-Восток» Россия, 125171, Москва, Ленинградское шоссе, д. 16А, стр. 3, 7 этаж	495 213 32 37	2 года/ years
SRBIJA Serbia	SEB Developpement Antifasisticke borbe 17/13 11070 Novi Beograd	060 0 732 000	2 godine
SINGAPORE	GROUPE SEB SINGAPORE Pty Ltd. 59 Jalan Pemimpin, #04-01/02 L&Y Building Singapore 577218	65 6550 8900	1 year
SLOVENSKO/ SLOVAKIA	GROUPE SEB SLOVENSKO s.r.o. Rybničná 40 831 07 Bratislava	233 595 224	2 roky
SLOVENIJA	SEB d.o.o Gregorčičeva ulica 6 2000 MARIBOR	02 234 94 90	2 leti
ESPAÑA	GROUPE SEB IBÉRICA S.A. Almogàvers, 119-123, Complejo Ecurban 08018 Barcelona	0902 31 25 00	2 años
SVERIGE	TEFAL SVERIGE SUBSIDIARY OF GROUP SEB NORDIC Truckvägen 14 A, 194 52 Upplands Väsby	08 594 213 30	2 år
SUISSE SCHWEIZ	GROUPE SEB SCHWEIZ GmbH Thurgauerstrasse 105 8152 Glattbrugg	044 837 18 40	2 ans / Jahre
TAIWAN	SEB ASIA Ltd. Taipei International Building, Suite B2, 6F-1, No. 216, Tun Hwa South Road, Sec. 2 Da-an District Taipei 106, R.O.C.	886-2-27333716	1 year

			
THAILAND	<p>GROUPE SEB THAILAND 2034/66 Italthai Tower, 14th Floor, n° 14-02, New Phetchburi Road, Bangkapi, Huaykwang, Bangkok, 10320</p>	02723 4488	2 years
TÜRKIYE	<p>GROUPE SEB ISTANBUL AS Beybi Giz Plaza Dereboyu Cad. Meydan Sok. No: 28 K.12 Maslak</p>	216 444 40 50	2 YIL
U.S.A.	<p>GROUPE SEB USA 2121 Eden Road Millville, NJ 08332</p>	800-769-3682	1 year
Україна/ UKRAINE	<p>ТОВ «Груп СЕБ Україна» Вул. Драгоманова 31 Б, офіс 1 02068 Київ, Україна</p>	044 492 06 59	2 роки/ years
UNITED KINGDOM	<p>GROUPE SEB UK Ltd. Riverside House Riverside Walk Windsor SL4 1NA</p>	0845 602 1454	1 year
VENEZUELA	<p>GROUPE SEB VENEZUELA Av Eugenio Mendoza, Centro Letonia, Torre ING Bank, Piso 15, Ofc 155 Urb. La Castellana, Caracas</p>	0800-7268724	2 anno
VIETNAM	<p>GROUPE SEB VIETNAM (Representative office) 127-129 Nguyen Hue Street District 1, Ho Chi Minh City, Vietnam</p>	+84-8 3821 6395	1 year

PL	P. 5 - 10
CS	P.11 - 16
SK	P.17 - 22
SL	P.23 - 28
SR	P.29 - 34
HR	P.35 - 40
RO	P.41 - 46
BG	P.47 - 52
HU	P.53 - 58
BS	P.59 - 64
RU	P.65 - 70
UK	P.71 - 76
LV	P.77 - 82
LT	P.83 - 88
ET	P.89 - 94