

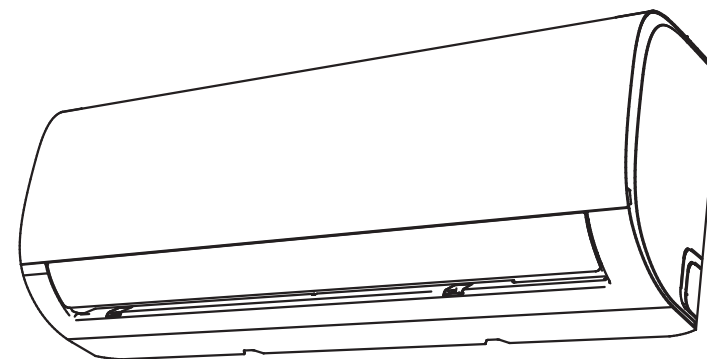

Руководство по монтажу и эксплуатации

НАСТЕННЫЙ КОНДИЦИОНЕР ВОЗДУХА СПЛИТ-СИСТЕМА



Модель: AC-702N, AC-2402N

Серия В

20 ЛЕТ
ДЛЯ ВАС ...

Изображения приведены только в справочных целях, фактический внешний вид изделия может отличаться.

- Перед началом эксплуатации устройства внимательно прочитайте данное руководство пользователя!
- Сохраните данное руководство, чтобы использовать его в дальнейшем.

СОДЕРЖАНИЕ

Техника безопасности	3
Спецификации и функции кондиционера	5
Режим ручного управления (без пульта дистанционного управления)	8
Уход и техническое обслуживание	9
Техническое обслуживание - длительный простой	11
Техническое обслуживание - межсезонные проверки	12
Поиск и устранение неполадок	12
Комплектующие	16
Краткое руководство по установке - внутрикомнатный модуль	18
Детали кондиционера	19
Установка внутрикомнатного модуля	19
Установка наружного модуля	28
Подключение трубопровода для хладагента	33
Инструкция по подключению трубопровода для хладагента	34
Инструкция по подключению трубопровода к внутрикомнатному модулю	36
Инструкция по подключению трубопровода к наружному модулю	37
Удаление воздуха	37
Проверка электротехнических компонентов и проверка на утечки	39
Тестовый запуск	41
Упаковка и распаковка кондиционера	42
Технические данные продукта	43
Заметки по утилизации	44

Уважаемый покупатель!

Поздравляем Вас с покупкой кондиционера Galatec!

Во избежание недоразумений, убедительно просим Вас внимательно изучить данное Руководство по эксплуатации до того, как начнете эксплуатировать устройство.

Позаботьтесь о сохранности настоящего Руководства в течение всего периода эксплуатации и передайте его вместе с устройством, если он перейдет к другому владельцу.

Изготовитель не несет ответственности за какие-либо повреждения или неисправности, вызванные несоблюдением правил по установке и эксплуатации, перечисленных в настоящем Руководстве.

Перед тем как обратиться в гарантийную службу

Изучение информации в разделе "Советы по устранению неисправностей" могут помочь решить некоторые общие проблемы самостоятельно без необходимости обращения в службу сервиса за помощью технических специалистов.



ПРИМЕЧАНИЕ:

Производитель, следуя политике постоянного развития и обновления продукта, оставляет за собой право внести изменения без предварительного уведомления потребителя.

Перед установкой и эксплуатацией ознакомьтесь с правилами техники безопасности.

Неправильный монтаж аппаратуры вследствие несоблюдения правил может привести к серьезным повреждениям или травме.

По степени риска потенциальные повреждения или травмы имеют категории «ОПАСНО!» и «ОСТОРОЖНО!».

ОПАСНО!

Это знак предупреждения о возможных травме или летальном исходе.

ОСТОРОЖНО!

Это знак предупреждения о возможных имущественном ущербе или серьезных последствиях.

ОПАСНО!

Аппарат могут использовать дети от 8 лет и люди с ограниченными физическими, сенсорными и умственными способностями, а также без опыта и знаний только под сторонним контролем или после инструктажа по безопасной эксплуатации установки, и только если они понимают факторы риска. Не допускается, чтобы дети использовали аппарат как игрушку. Дети не допускаются к очистке и техническому обслуживанию без контроля.

Эксплуатация кондиционера лицами (в том числе, детьми) с ограниченными физическими, сенсорными и умственными способностями, а также без опыта и знаний допускается, только если их контролирует или проинструктировало относительно безопасной эксплуатации установки лицо, отвечающее за их безопасность. Необходимо следить за тем, чтобы дети не пытались играть с установкой. служба сервиса.

ОПАСНО! ПРИ ЭКСПЛУАТАЦИИ ИЗДЕЛИЯ

- При возникновении аварийной ситуации (например, запах гари), немедленно выключить аппарат и отключить от сети питания. Во избежание электрического удара, пожара или травмы обратиться за рекомендациями в дилерский центр.
- **Не допускается** просовывать пальцы, прутья или иные предметы во входное или выходное воздушное отверстие. Это может привести к травме.
- **Не допускается** использование вблизи от установки воспламеняющихся спреев, например, аэрозолей для волос, лака или краски. Это может привести к пожару или возгоранию.
- **Не допускается** эксплуатация кондиционера вблизи воспламеняемых газов. При выделении газ может скопиться вокруг установки и привести ко взрыву.
- **Не допускается** установка в помещениях с высокой влажностью, таких как ванная или прачечная. Контакт с водой может привести к короткому замыканию электрических элементов.
- **Не рекомендуется** в течение длительного времени стоять под потоком холодного воздуха.
- **Не допускается**, чтобы дети играли с кондиционером. Контроль над детьми рядом с кондиционером должен быть постоянный.
- Если кондиционер используется одновременно с горелками или иными нагревательными приборами, необходимо хорошо проветривать помещение, чтобы не допустить недостаток кислорода.
- В некоторых видах помещений, таких как кухни, серверные и т.д. рекомендовано использование специальных кондиционеров.

⚠ ОПАСНО! ПРИ ОЧИСТКЕ И ТЕХНИЧЕСКОМ ОБСЛУЖИВАНИИ ИЗДЕЛИЯ

- Перед очисткой выключить аппарат и отключить его от сети питания. При несоблюдении данной меры есть риск поражения электрическим током.
- **Не допускается** чистить кондиционер с большим количеством воды.
- **Не допускается** чистить кондиционер при помощи горячих моющих средств. Такие средства могут стать причиной пожара или деформации.
- Если кондиционер не планируется использовать долгое время, необходимо отключить его от сети питания.
- Во время грозы выключить устройство и отключить его от сети питания.
- Водяной конденсат должен беспрепятственно сливаться с установки.
- **Не допускается** работа с кондиционером влажными руками. Это может привести к поражению электрическим током.
- **Не допускается** использование аппарата не по назначению.
- **Не забирать**ся наверх наружного модуля и не помещать предметы на него.
- **Не допускается** длительная непрерывная эксплуатация кондиционера при открытых дверях или окнах, или при очень высокой влажности.

⚠ ОПАСНО! ПРИ РАБОТЕ С ЭЛЕКТРИЧЕСКИМИ КОМПОНЕНТАМИ

- Использовать только указанный тип сетевого кабеля. Если поврежден кабель питания, во избежание рисков его должен заменить изготовитель, его сервисный агент либо лицо с аналогичной квалификацией.
- Следить за чистотой штепсельной вилки. Убирать пыль или грязь с поверхности вилки. Грязь на штепсельной вилке может стать причиной пожара или электрического удара.
- Не допускается, вытаскивая штепсельную вилку из розетки, тянуть за шнур. Необходимо крепко взять вилку за головку и вытащить из розетки. Если тянуть за шнур, это может его повредить, из-за чего есть риск пожара или электрического удара.
- Не допускается изменять длину сетевого кабеля или использовать удлинитель для подключения устройства к питанию.
- Не допускается использование одной и той же розетки вместе с другими электрическими установками. Сбои в подаче питания могут привести к пожару или электрическому удару.
- Необходимо обеспечить правильное заземление аппарата во время установки, иначе есть риск электрического удара.
- Осуществляя электротехнические работы, соблюдать местные и государственные стандарты, нормы по проводке кабелей, а также инструкцию по установке. Кабели соединять плотно и надежно закреплять их, чтобы внешнее воздействие не могло повредить зажим. Некачественные электрические соединения могут перегреться и вызвать пожар, а также электрический удар. Все электрические соединения должны осуществляться в соответствии со Схемой электрических соединений на панелях внутрикомнатного и наружного модулей.
- Провода должны быть аккуратно уложены, чтобы крышка щита управления плотно закрывалась. Иначе есть риск коррозии, нагрева точек подключения на клеммном зажиме, их возгорания и электрического удара.
- При подключении электроэнергии к стационарной проводке последняя должна иметь, в соответствии с нормами электромонтажа, устройство отключения всех полюсов с минимальными изоляционными промежутками в 3 мм на каждом полюсе, с возможным током утечки более 10 мА, с устройством защитного отключения (УЗО) с номинальным дифференциальным отключающим током не более 30 мА и возможностью расцепления.

⚠ ОПАСНО! ПРИ УСТАНОВКЕ ИЗДЕЛИЯ

1. Установка должна производиться авторизованным дилером или специалистом. Ошибки могут привести к утечке воды, электрическому удару или пожару.
2. Установка должна производиться в соответствии с инструкцией. Ошибки могут привести к утечке воды, электрическому удару или пожару.
3. Для ремонта или технического обслуживания установки обращаться к авторизованным сервисным инженерам. Установка аппарата производится в соответствии с государственными нормами электропроводки.

4. Допускается использование только поставляемых комплектующих и деталей, указанных монтажных инструментов. Использование нестандартных деталей может привести к утечке воды, электрическому удару, пожару и к сбою в работе установки.
5. Аппарат установить на твердое основание, выдерживающее вес установки. Если основание не выдерживает вес аппарата, или при монтаже допущены ошибки, кондиционер может упасть и привести к тяжелой травме или серьезным повреждениям.
6. Монтаж сливного трубопровода производится в соответствии с указаниями в инструкции. Ошибки в системе водоотвода могут привести к имущественному ущербу.
7. Аппараты с дополнительным электрическим нагревателем устанавливать на расстоянии, превышающем 1 метр.
8. **Не допускается** эксплуатация кондиционера вблизи воспламеняемых газов. При выделении газ может скопиться вокруг установки и привести к взрыву.
9. Не включать аппарат до полного завершения всех работ.
10. Прежде чем двигать или перемещать кондиционер, проконсультироваться у сервисных инженеров по вопросам электрического демонтажа и обратной установки.
11. Инструкцию по установке кондиционера на стене см. в разделах «Установка внутрикомнатного модуля» и «Установка наружного модуля».

⚠ ВНИМАНИЕ! СПЕЦИФИКАЦИИ ПРЕДОХРАНИТЕЛЯ

Печатная монтажная плата (ПМП) кондиционера имеет предохранитель для защиты от перегрузок. Параметры предохранителя указаны на монтажной плате.

Спецификации и функции кондиционера







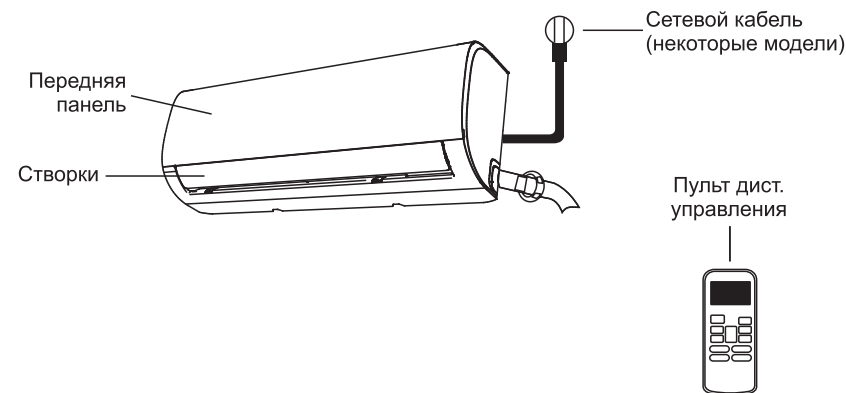

Дисплей внутрикомнатного модуля

ПРИМЕЧАНИЕ:

передняя панель и окно дисплея отличаются у разных моделей. Не все описанные индикаторы имеются в приобретенном вами кондиционере. Необходимо учитывать конфигурацию окна дисплея для вашего внутрикомнатного блока. Передняя панель Все изображения, приведенные в руководстве, служат исключительно для пояснения. Ваш внутрикомнатный блок может немного отличаться. Преимущество отдается действительной конфигурации.



Значения настроек на дисплее:

-  - когда включена функция беспроводного управления (некоторые модели).
-  - отображает температуру, режим эксплуатации и коды ошибок:
При включенном режиме «ECO» («ЭКО») (некоторые модели), надпись «88» загорается постепенно: 
-  -- заданная температура ---  через интервал в 1 секунду.
-  - горит в течение 3 секунд
- при установке начала отсчета ТАЙМЕРА (при выключенном кондиционере горящая надпись «01» означает, что было установлено начало отсчета ТАЙМЕРА).
 - При включении функции «SWING» («НАПРАВЛЕНИЕ СТВОРОК»), «TURBO» («МАКСИМАЛЬНАЯ МОЩНОСТЬ») или «SILENCE» («ТИХИЙ РЕЖИМ»), более подробная информация в инструкции к ПДУ.
-  - горит в течение 3 секунд
- при установке окончания отсчета ТАЙМЕРА.
 - когда была отключена функция «НАПРАВЛЕНИЕ СТВОРОК», «МАКСИМАЛЬНАЯ МОЩНОСТЬ» или «ТИХИЙ РЕЖИМ».
-  - когда включена функция защиты от переохлаждения воздуха.

Рабочий диапазон температуры

При эксплуатации кондиционера за пределами ниже указанных температурных диапазонов могут сработать предохранительные функции и остановить работу устройства.

Модели AC-702N и AC-2402N

	Режим «COOL» («ОХЛАЖДЕНИЕ»)	Режим «HEAT» («ОБОГРЕВ»)	Режим «DRY» («ОСУШЕНИЕ»)
Температура в помещении	От 17°C до 32°C (62°F - 90°F)	От 0°C - 30°C (32°F - 86°F)	От 10°C до 32°C (50°F до 90°F)
Температура на улице	От 18°C до 43°C (64°F - 109°F)	От -7°C до 24°C (19°F - 75°F)	От 11°C до 43°C (52°F - 109°F)

ПРИМЕЧАНИЕ:

относительная влажность в помещении должна быть менее 80%. Если кондиционер работает при более высокой влажности, на поверхности установки может собираться конденсат. Вертикальную створку направления воздушного потока необходимо повернуть на максимальный угол (вертикально к полу) и задать ВЫСОКУЮ частоту вращения вентилятора.

Для наиболее эффективной работы установки

- не открывать двери и окна;
- ограничить энергопотребление, настроив ТАЙМЕР;
- не перекрывать входные и выходные воздушные отверстия;
- регулярно проверять и очищать воздушные фильтры.

Дополнительные функции

• Автоматический перезапуск

При выключении кондиционера из-за отключения питания по его возобновлении функция автоматически перезапускает прежние функциональные настройки.

• Память наклона створок

При включении кондиционера створки автоматически становятся в прежнее положение.

• Обнаружение утечки хладагента

При обнаружении утечки хладагента на дисплее внутрикомнатного модуля автоматически появится надпись «EC» или «EL0C» или замигает надпись «LEDS» (в зависимости от модели).

• **Функция «SLEEP» («СОН»)** используется для снижения энергопотребления, пока вы спите (для поддержания комфорта не требуются те же температурные настройки). Эта функция включается только при помощи пульта дистанционного управления. Данная функция не доступна в режимах ВЕНТИЛЯЦИЯ или ОСУШЕНИЯ.

Отходя ко сну, нажмите на кнопку «SLEEP» («СОН»). В режиме ОХЛАЖДЕНИЯ заданная температура повысится через час на 1°C (2°F), а затем через еще один час повысится еще на 1°C (2°F). В режиме ОБОГРЕВА заданная температура понизится через час на 1°C (2°F), а затем через еще один час понизится еще на 1°C (2°F).

Режим «сна» завершается через 8 часов, а кондиционер вернется к работе по предыдущим настройкам.

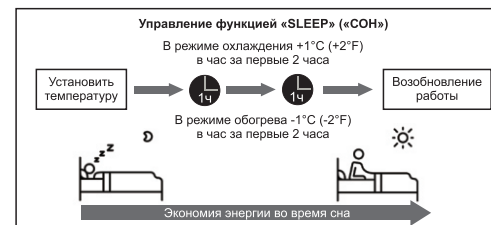

• Настройка угла потока воздуха

Вертикальный угол потока воздуха

При включенном кондиционере при помощи кнопок «SWING» и «DIRECT» («НАПРАВЛЕНИЕ СТОРОК») на пульте дистанционного управления настроить направление потока воздуха. Подробнее см. в Инструкции к пульту дистанционного управления.

ПРИМЕЧАНИЕ: УГЛЫ СТОРОК

В режиме ОХЛАЖДЕНИЯ или ОСУШЕНИЯ не допускается длительная работа при слишком большом вертикальном угле. Иначе на створках может собираться вода, которая будет капать на пол или мебель.

При настройке слишком малого угла в режиме ОХЛАЖДЕНИЯ или ОСУШЕНИЯ снижается эффективность работы, так как ограничивается воздушный поток.

ПРИМЕЧАНИЕ:

в соответствии с нормами, во время испытания на теплопроизводительность створку вертикального направления воздуха необходимо поставить на максимальный угол.

Горизонтальный угол потока воздуха

Горизонтальный угол потока воздуха настраивается вручную. При помощи ручки на направляющей заслонке вручную отрегулировать желаемое направление. В некоторых моделях горизонтальный угол потока воздуха можно настроить при помощи пульта дистанционного управления, см. Инструкцию к пульту дистанционного управления.

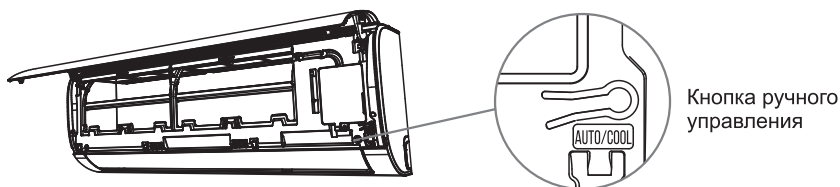

Режим ручного управления (без пульта дистанционного управления)

ОСТОРОЖНО!

Кнопка ручного управления предназначена исключительно для проведения испытаний и аварийного режима. Не пользоваться данной функцией при наличии пульта дистанционного управления и без необходимости. Для возврата к обычному режиму включите установку, используя пульт дистанционного управления. Для запуска режима ручного управления кондиционер должен быть выключен.

Для ручного управления установкой:

1. Открыть крышку передней панели внутреннего модуля.
2. Найти кнопку **РУЧНОГО УПРАВЛЕНИЯ** в правом углу кондиционера.
3. Для включения **ПРИНУДИТЕЛЬНОГО АВТОМАТИЧЕСКОГО РЕЖИМА** нажать на кнопку **РУЧНОГО УПРАВЛЕНИЯ**.
4. Для включения **ПРИНУДИТЕЛЬНОГО РЕЖИМА ОХЛАЖДЕНИЯ** снова нажать на кнопку **РУЧНОГО УПРАВЛЕНИЯ**.
5. Чтобы отключить установку нажать на кнопку **РУЧНОГО УПРАВЛЕНИЯ** в третий раз.
6. Закрыть переднюю панель.

ПРИМЕЧАНИЕ:

не двигать створки руками. Это приведет к их десинхронизации. Если это произошло, выключить установку и отключить ее от сети питания на несколько секунд, затем заново запустить. Это вернет прежнее положение створок.

ОСТОРОЖНО!

Не пытаться проникать внутрь со стороны нагнетания и втягивания. Внутри работает вентилятор, его лопасти могут травмировать.

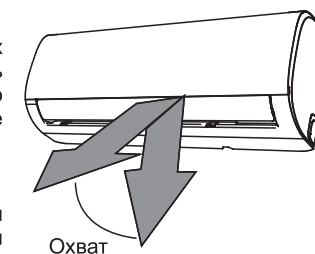

Ручка на направляющей заслонке

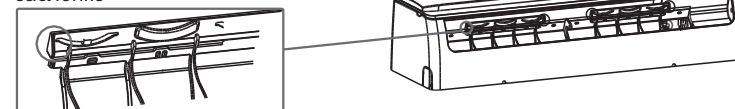

Уход и техническое обслуживание

Очистка внутрикомнатного модуля

ОСТОРОЖНО! ПЕРЕД ОЧИСТКОЙ ИЛИ ТЕХНИЧЕСКИМ ОБСЛУЖИВАНИЕМ КОНДИЦИОНЕРА ОБЯЗАТЕЛЬНО ОТКЛЮЧАТЬ ЕГО ОТ СЕТИ ПИТАНИЯ.

Для очистки установки использовать только мягкую, сухую ткань. Сильные загрязнения можно убрать смоченной в теплой воде тканью.

- **Не допускается** использование химических продуктов или ткани, пропитанной химическими веществами для очистки установки.
- **Не допускается** использование бензола, разбавителя для краски, шлифовального порошка и иных растворителей для очистки установки. Они могут привести к поломке или деформации пластмассовой поверхности.
- **Не допускается** использовать воду с температурой выше 40°C (104°F) для очистки передней панели. Она может деформировать или обесцветить панели.

Очистка воздушного фильтра

Засор в кондиционере может снизить эффективность охлаждения и навредить вашему здоровью. Рекомендуется очистка фильтра каждые две недели.

1. Поднимите крышку передней панели внутреннего модуля кондиционера.
2. Нажмите на лапку на торце фильтра для освобождения зажима, приподнимите и потяните на себя.
3. Вытащите фильтр.
4. Если на фильтре имеется меньший дезодорирующий фильтр, открепите последний. Очистите дезодорирующий фильтр ручным пылесосом.
5. Очистите воздушный фильтр в теплой мыльной воде. Используйте мягкое моющее средство.
6. Промойте фильтр в пресной воде, затем вытряхните излишки воды.

7. Просушите в прохладном сухом месте, не допуская попадания прямых солнечных лучей.

8. После высыхания закрепите дезодорирующий фильтр на большом фильтре и вставьте обратно во внутрикомнатный модуль.

9. Закройте крышку передней панели внутрикомнатного модуля.

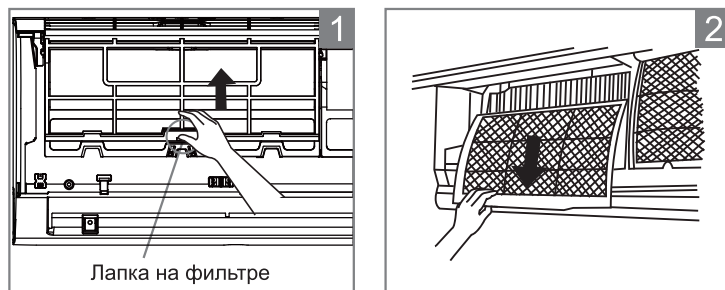

Лапка на фильтре

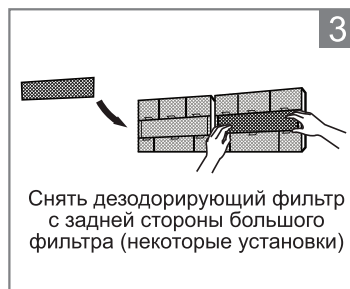
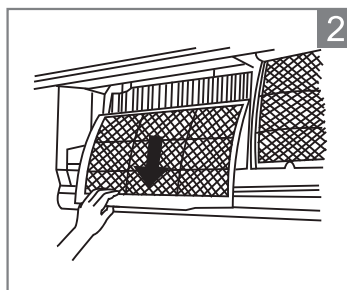

Снять дезодорирующий фильтр с задней стороны большого фильтра (некоторые установки)

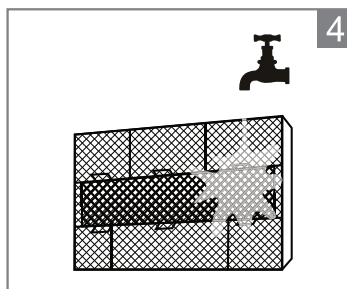

⚠ ОСТОРОЖНО!

- Перед заменой или очисткой фильтра, выключите установку и отключите ее от сети.
- Снимая фильтр, не касайтесь металлических деталей установки, можно порезаться об острые края.
- Не используйте воду для очистки внутренних поверхностей внутрикомнатного модуля. Это может нарушить изоляцию и привести к электрическому удару.
- Не допускайте попадания прямых солнечных лучей на фильтр при сушке. Так фильтр может дать усадку.

Воздушный фильтр: функция напоминаний (дополнительно)

Напоминание очистить воздушный фильтр

По истечении 240 часов эксплуатации на окне дисплея внутрикомнатного модуля замигает надпись «CL.». Это напоминание очистить фильтр. Через 15 секунд вернется прежнее состояние дисплея.

Для сброса напоминания 4 раза нажмите на кнопку **LED DISPLAY** на пульте дистанционного управления либо 3 раза нажать на кнопку **РУЧНОГО УПРАВЛЕНИЯ** на корпусе внутрикомнатного модуля. Если не сбросить напоминание, при перезапуске установки снова замигает надпись «CL.».

Напоминание поменять воздушный фильтр

По истечении 2880 часов эксплуатации на окне дисплея внутрикомнатного модуля замигает надпись «nF.». Это напоминание заменить фильтр. Через 15 секунд вернется прежнее состояние дисплея.

Для сброса напоминания 4 раза нажмите на кнопку **LED DISPLAY** на пульте дистанционного управления либо 3 раза на кнопку **РУЧНОГО УПРАВЛЕНИЯ**. Если не сбросить напоминание, при перезапуске установки снова замигает надпись «nF.».

⚠ ОСТОРОЖНО!

- Техническое обслуживание и очистка наружного модуля производятся авторизованным дилерским центром или лицензированной сервисной службой.
- Любой ремонт установки производится авторизованным дилерским центром или лицензированной сервисной службой.

Техническое обслуживание – длительный простой

Если планируется приостановить эксплуатацию установки на длительный срок, выполнить следующее:

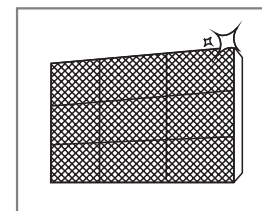

Очистить все фильтры

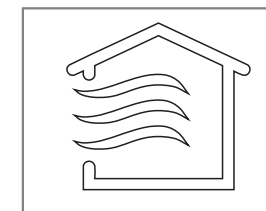

Включить режим ВЕНТИЛЯЦИИ до тех пор, пока установка полностью не обсохнет

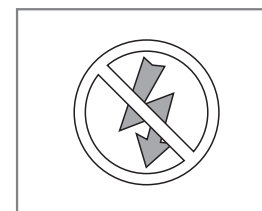

Выключить установку и отключить ее от сети питания

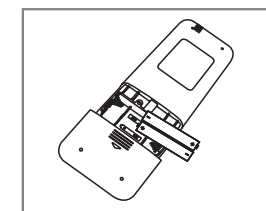

Вытащить батарейки из пульта дистанционного управления.

Техническое обслуживание – межсезонные проверки

После длительного простоя или перед периодами частого использования выполнить следующее:

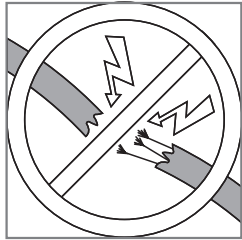

Проверить провода на наличие повреждений

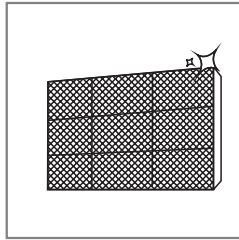

Очистить все фильтры



Проверить на наличие утечек

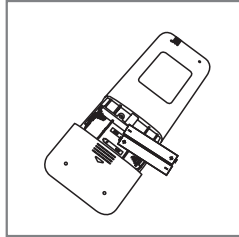

Заменить батарейки



Проверить, чтобы ничто не перекрывало входные и выходные воздушные отверстия



Поиск и устранение неполадок

⚠ ТЕХНИКА БЕЗОПАСНОСТИ

В следующих ситуациях немедленно выключить установку!

- Сетевой кабель поврежден или слишком нагрелся.
- Запах гари.
- Сильный или нехарактерный шум от установки.
- Сгорел силовой предохранитель, или часто срабатывает автоматический выключатель.
- Вода или иные предметы попали внутрь установки или выпали из нее.

НЕ ПЫТАТЬСЯ САМОСТОЯТЕЛЬНО ИСПРАВИТЬ НЕПОЛАДКУ! НЕМЕДЛЕННО ОБРАТИТЬСЯ В АВТОРИЗОВАННУЮ СЕРВИСНУЮ СЛУЖБУ!

Распространенные проблемы

Следующие ситуации не являются неполадками и чаще всего не требуют ремонта.

Проблема	Возможные причины
Установка не включается при нажатии кнопки "ON/OFF" ("ВКЛ./ВЫКЛ.")	Это защитная функция 3-хминутной задержки. После отключения кондиционер нельзя перезапустить в течение 3 минут.
Установка самостоятельно меняет режим с ОХЛАЖДЕНИЯ/ОБОГРЕВА на ВЕНТИЛЯЦИЯ	Установка может менять настройки для предотвращения образования наледи. Как только температура повысится, установка вернется к ранее выбранному режиму.
	Достигнута заданная температура, установка при этом отключает компрессор в целях экономии электроэнергии. Кондиционер возобновит работу при изменении
Из внутрикомнатного модуля исходит белый туман.	В регионах с высокой влажностью из-за большой разницы между комнатной температурой и охлажденным воздухом может появиться конденсат в виде белого тумана.
Белый туман исходит как из внутрикомнатного, так и наружного модуля.	При перезапуске установки в режиме ОБОГРЕВА после оттаивания может появиться пар из-за влаги после оттаивания.
Внутрикомнатный модуль издает шум.	Звук порыва ветра может появиться при смене положения створок.
	Скрипящий звук может появиться после работы установки в режиме ОБОГРЕВА вследствие расширения и сжатия пластмассовых деталей.
Шум исходит как от внутрикомнатного, так и от наружного модуля.	Низкий шипящий звук во время работы - это нормально. Звук вызван потоком хладагента через внутрикомнатный и наружный модули.
	Низкий шипящий звук при запуске, останове или оттаивании системы - это нормально. Звук вызван тем, что движение хладагента остановилось или меняет направление.

	Скрипящий звук: нормальное расширение и сжатие пластмассовых и металлических деталей вследствие температурных изменений во время эксплуатации.
Наружный модуль издает шум.	Модуль издает разные звуки в зависимости от текущего режима эксплуатации.
Из внутрикомнатного или наружного модуля выходит пыль.	В течение длительного простоя внутри установки может скапливаться пыль, которая будет выпускаться при включении. Это можно предотвратить, накрыв кондиционер на время длительного простоя.
Из установки исходит неприятный запах.	Установка может поглощать запахи из окружающей среды (от мебели, готовки, сигаретного дыма и т.д.), которые будут выделяться в процессе эксплуатации.
	Фильтры в установке покрылись плесенью, и их необходимо очистить.
Вентилятор наружного модуля не работает.	Во время эксплуатации для оптимизации работы контролируется частота вращения вентилятора.
Во время эксплуатации часто возникают ошибки, установка не регулируется или не отвечает на команды.	Такие сбои могут быть вызваны помехами от вышек сотовой связи и усилителей удаленных сигналов. В таком случае можно сделать следующее: • Отключить от сети питания и переподключить. • Нажать на кнопку «ВКЛ./ВЫКЛ.» на пульте дистанционного управления для перезапуска.

ПРИМЕЧАНИЕ: если проблема не решается, обратиться к местному дилерскому центру или в ближайший центр обслуживания клиентов. При этом сообщить подробное описание неполадки, а также номер модели.

Поиск и устранение неполадок

При возникновении проблем, прежде чем обращаться в ремонтную компанию, попробуйте следующие способы решения.

Проблема	Возможные причины	Решение
Низкая эффективность охлаждения.	Возможно, заданная температура выше температуры воздуха в помещении.	Задайте более высокую температуру.
	Загрязнился теплообменник на внутрикомнатном или наружном модуле.	Очистите соответствующий теплообменник.
	Загрязнился воздушный фильтр.	Снимите фильтр и очистите его в соответствии с инструкцией.



	Засорилось входное или выходное воздушное отверстие на каком-либо из модулей.	Выключите аппарат, уберите засор и снова включите.
	Открыты двери и окна.	Во время эксплуатации установки все двери и окна должны быть закрыты.
	Чрезмерный нагрев из-за солнечного света.	В жаркое время или когда ярко светит солнце окна должны быть закрыты, а шторы задернуты.
	В помещении слишком много источников тепла (люди, компьютеры, электронные приборы и т.д.).	Уменьшите количество источников тепла.
	Низкий уровень хладагента вследствие утечки или длительного периода пользования.	Проверьте на наличие утечек, при необходимости замените уплотнитель и дозаправьте хладагент.
	Включена функция SILENSE («ТИХИЙ РЕЖИМ»).	Функция SILENSE («ТИХИЙ РЕЖИМ») может снизить эффективность охлаждения, сокращая рабочую частоту. Отключите функцию SILENSE («ТИХИЙ РЕЖИМ»).
Установка не работает.	Перебой в питании.	Дождитесь, когда восстановится питание.
	Отключено питание.	Включите питание.
	Сгорел предохранитель.	Замените предохранитель.
	Разряжены батарейки в пульте дистанционного управления.	Замените батарейки.
	Включена защитная функция 3-минутной задержки.	Подождать 3 минуты после перезапуска установки.
	Включен таймер.	Отключить таймер.
Установка часто запускается и останавливается.	В системе слишком много или слишком мало хладагента.	Проверить на наличие утечек и дозаправить хладагент.
	В систему попал посторонний газ или влага.	Опорожнить систему и заправить ее хладагентом.
	Сломан компрессор.	Заменить компрессор.
	Слишком высокое или слишком низкое напряжение.	Для управления напряжением установить стабилизатор.







Низкая эффективность нагрева.	Очень низкая температура на улице.	Использовать дополнительный нагревательный прибор.
	Через двери и окна попадает холодный воздух.	Во время эксплуатации установки все двери и окна должны быть закрыты.
	Низкий уровень хладагента вследствие утечки или длительного периода пользования.	Проверить на наличие утечек, при необходимости заменить уплотнения и дозаправить хладагент.
Световые индикаторы не перестают мигать.	Перезапустите прибор. Если световые индикаторы продолжают мигать или появляются коды ошибок, подождать около 10 минут, проблема может сама решиться.	
В окне дисплея внутрикомнатного модуля появляется код ошибки, начинающийся со следующих букв: • E(x), P(x), F(x); • EN(xx), EL(xx), EC(xx); • PH(xx), PL(xx), PC(xx).	Отключите кондиционер от сети питания, затем снова подключите. Включить установку. Если проблема не решается, отключите кондиционер от сети питания и обратитесь в сервисный центр для квалифицированной помощи.	

ПРИМЕЧАНИЕ: если после всех проверок и диагностик проблема не решается, немедленно выключить установку и обратиться в авторизованный сервисный центр.

Комплектующие

Система кондиционирования воздуха поставляется со следующими комплектующими. При установке необходимо использовать все монтажные детали и комплектующие. Ошибки при установке могут привести к утечке воды, электрическому удару и пожару или к сбою в работе аппарата. Позиции, не входящие в комплект, необходимо приобрести отдельно.

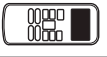
Наименование комплектующей	Кол-во (шт.)	Конфигурация
Руководство по эксплуатации (кондиционер), руководство по эксплуатации (ПДУ), гарантийный талон	3	
Сливная муфта	1	

Уплотнительное кольцо	1	
Монтажная панель	1	
Анкер	5-8 (в зависимости от модели)	
Установочный винт для монтажной панели	5-8 (в зависимости от модели)	
Пульт дистанционного управления	1	
Батарейка AA	2	
Малый фильтр (устанавливается авторизованным специалистом при монтаже системы на задней стороне основного воздушного фильтра)	1-2 (в зависимости от модели)	

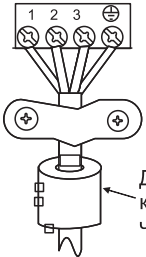
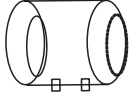
Наименование	Конфигурация	Кол-во (шт.)	
Соединительный патрубков в сборе	Сторона с жидкостью	Ø6,35 (1/4 дюйма)	Эти детали необходимо приобрести отдельно. Размер, соответствующий вашей установке, уточнять у дилера.
		Ø9,52 (3/8 дюйма)	
	Сторона с газом	Ø9,52 (3/8 дюйма)	
		Ø12,7 (1/2 дюйма)	
		Ø16 (5/8 дюйма) Ø19 (3/4 дюйма)	
Магнитное кольцо и лента (если входят в комплект. Указания по монтажу на соединительном кабеле см. на схеме электрических соединений.)	 	Зависит от модели.	



ПРИМЕЧАНИЕ: установка производится в соответствии с требованиями местных и государственных стандартов. В разных регионах указания по установке могут немного отличаться.

1. Настенная монтажная панель
2. Передняя панель
3. Шнур питания
4. Створки
5. Функциональный фильтр (на задней стороне основного фильтра)
6. Дренажная трубка
7. Сигнальный кабель
8. Трубопровод для хладагента
9. Пульт дистанционного управления

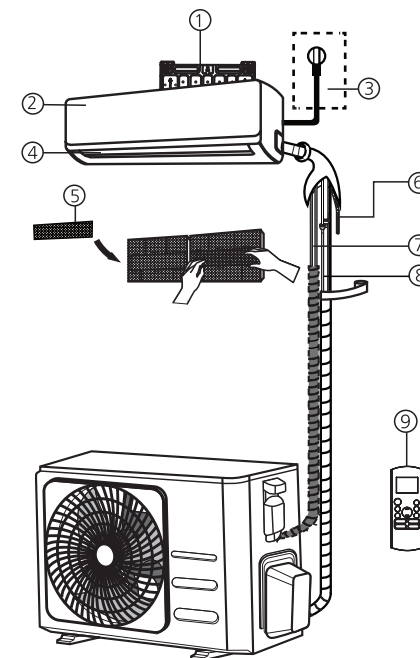

ПРИМЕЧАНИЕ К ИЗОБРАЖЕНИЯМ
Все изображения, приведенные в руководстве, служат исключительно для пояснения. Ваш внутрикомнатный модуль может немного отличаться. Преимущество отдается действительной конфигурации.

Установка внутрикомнатного модуля

Инструкция по установке – внутрикомнатный модуль

ПЕРЕД УСТАНОВКОЙ

Перед установкой внутрикомнатного модуля сверить маркировку на упаковке: номер модели внутрикомнатного модуля должен совпадать с номером модели наружного модуля.

Шаг 1: выбрать место для установки.

Перед установкой кондиционера необходимо найти подходящее место. Ниже перечислены стандарты, на которые надо ориентироваться при выборе места монтажа.

Место для монтажа должно соответствовать следующим стандартам:

- Хорошая циркуляция воздуха.
- Удобный отвод воды.
- Шум от установки не будет мешать посторонним.
- Твердая и плотная поверхность - для исключения вибрации.

- ☑ Достаточная прочность, чтобы выдержать вес установки.
- ☑ Кондиционер должен располагаться на расстоянии минимально в один метр от остальных электрических приборов (например, телевизора, радио, компьютера).

НЕ ДОПУСКАЕТСЯ установка кондиционера в следующих местах:

- ☒ Рядом с источником тепла, пара или горючего газа.
- ☒ Рядом с легковоспламеняющимися предметами, такими как шторы или одежда.
- ☒ Рядом с предметом, блокирующим циркуляцию воздуха.
- ☒ Рядом с дверью.
- ☒ В месте, куда попадают прямые солнечные лучи.

📌 ПРИМЕЧАНИЕ. ОТВЕРСТИЕ В СТЕНЕ

Если отсутствует стационарный трубопровод для хладагента: При выборе места установки учитывать, что отверстие в стене занимает немало пространства (см. шаг «Просверлить отверстие в стене для соединительного трубопровода»): для сигнального кабеля и трубопровода с хладагентом, который соединяет внутрикомнатный и наружный модули. По умолчанию все трубопровода размещаются по правой стороне внутрикомнатного модуля (когда вы стоите напротив кондиционера). Тем не менее, трубопровод можно прокладывать как слева, так и справа.

Необходимо обеспечить расстояние от стен и потолка, как указано на рис. ниже:



Шаг 2: закрепить монтажную панель на стене.

Монтажная панель - это устройство, на которое монтируется внутрикомнатный модуль.

- Отсоедините монтажную панель от задней поверхности внутрикомнатного модуля.

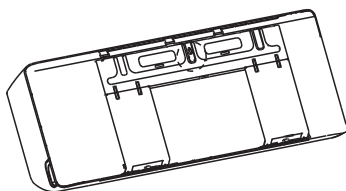

- Закрепите панель на стене при помощи предоставленных винтов. Она должна плотно прилегать к стене.

📌 ПРИМЕЧАНИЕ. БЕТОННЫЕ ИЛИ КИРПИЧНЫЕ СТЕНЫ

Если стена сделана из кирпича, бетона или подобного материала, просверлить отверстия диаметром 5 мм (0,2 дюйма) и вставить в них предоставленные анкеры. Затем закрепить монтажную панель на стене, закрутив винты прямо внутрь анкеров.

Шаг 3: просверлить отверстие в стене для соединительного трубопровода.

1. Исходя из положения монтажной панели определить участок для отверстия в стене. См. «Размеры монтажной панели».
2. Полым сверлом диаметром в 65 мм (2,5 дюйма) или 90 мм (3,54 дюйма) (в зависимости от модели) просверлить отверстие в стене. Отверстие должно уходить вглубь под небольшим наклоном так, чтобы наружная сторона отверстия располагалась ниже внутренней на примерно 5 - 7 мм (0,2 - 0,275 дюйма). Это нужно для правильного отвода воды.
3. Вставить защитную манжету внутрь отверстия. Это нужно для защиты краев отверстия и изоляции по мере завершения монтажа.

⚠ ОСТОРОЖНО!

Сверлить аккуратно, чтобы не задеть провода, трубы и иные уязвимые участки.

РАЗМЕРЫ МОНТАЖНОЙ ПАНЕЛИ

Монтажные панели отличаются в зависимости от модели. Возможно изменение конфигурации для адаптации к потребностям покупателя. При этом монтажные размеры для аналогичного по размерам внутрикомнатного модуля не меняются. См., например, тип А и тип В.

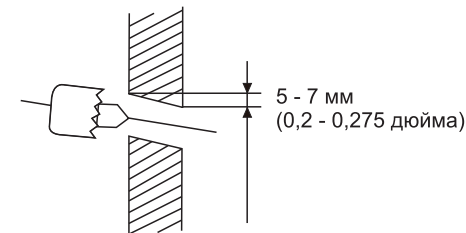

Правильная ориентация монтажной панели

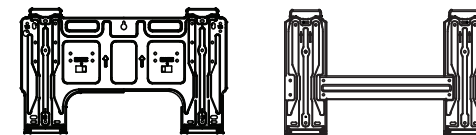
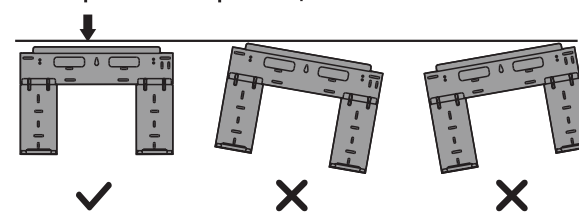

Тип А

Тип В

Модель А

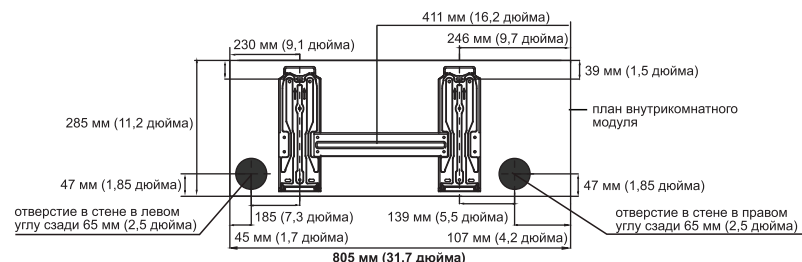

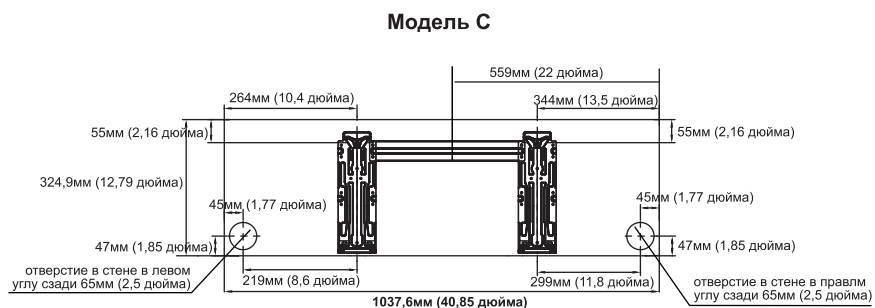
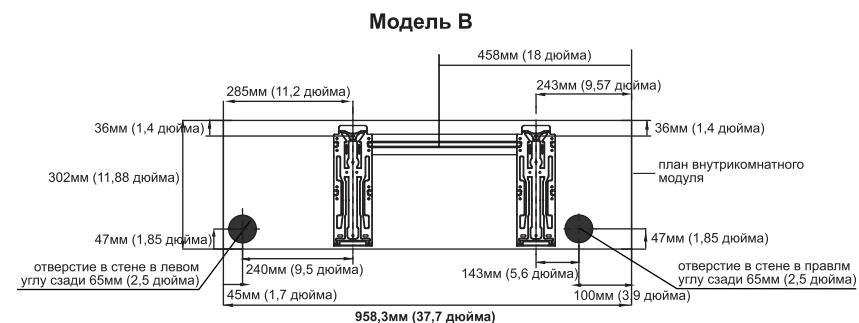

ПРИМЕЧАНИЕ: если диаметр соединительного патрубка со стороны газа равен 16 мм (5/8 дюйма) или более, отверстие в стене должно иметь диаметр в 90 мм (3,54 дюйма).

Шаг 4: подготовить трубопровод для хладагента.

Трубопровод хладагента изолирован оплеткой на задней стороне установки. Прежде чем проводить трубопровод через отверстие в стене, его необходимо подготовить.

1. Исходя из положения отверстия в стене относительно монтажной панели выбрать сторону, откуда трубопровод будет выходить из установки.

2. Если отверстие в стене расположено за установкой, оставить сдвижную панель на месте. Если отверстие в стене расположено сбоку внутрикомнатного модуля, убрать сдвижную панель с этой стороны установки. Образуется паз, по которому можно отвести трубопровод из установки. Если руками невозможно вытащить пластмассовую панель, воспользоваться плоскогубцами.

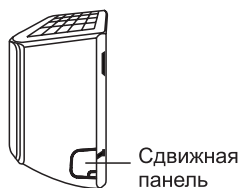

3. Если в стену уже встроен соединительный трубопровод, перейти к шагу «Подсоединить сливной шланг». Если встроенного трубопровода нет, соединить трубопровод хладагента внутрикомнатного модуля с соединительным трубопроводом так, чтобы соединились внутрикомнатный и наружный модули. Подробную инструкцию см. в разделе «Подключение трубопровода для хладагента».

ПРИМЕЧАНИЕ. УГОЛ ПОВОРОТА ТРУБОПРОВОДА

Трубопровод хладагента может выходить из внутрикомнатного модуля с одной из четырех сторон: слева, справа, слева сзади, справа сзади.

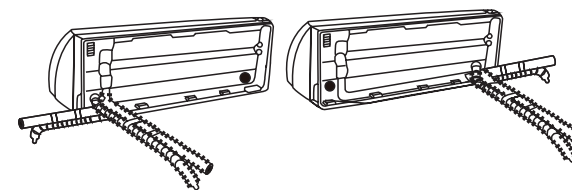

ОСТОРОЖНО!

Отводя трубопровод, при его сгибании необходимо быть особо осторожным, чтобы не помять и не повредить трубу. Вмятины снижают эффективность установки.

Шаг 5: подсоединить сливной шланг.

Сливной шланг по умолчанию крепится слева установки (когда вы стоите сзади кондиционера). Тем не менее, ее можно закрепить и справа. Для обеспечения должного водоотведения подключить сливной шланг на той же стороне, откуда из установки выходит трубопровод хладагента. К концу шланга подсоединить удлинительный шланг (не входит в комплектацию, приобретается отдельно).

- Для хорошей изоляции и предотвращения утечек туго обмотать место соединения ФУМ-лентой.
- Для предотвращения образования конденсата часть сливного шланга внутри помещения обмотать теплоизоляционным материалом для труб.
- Чтобы проверить, что вода беспрепятственно стекает из установки, снять воздушный фильтр и налить небольшое количество воды в сливной поддон.

ПРИМЕЧАНИЕ. ЗАМЕНА СЛИВНОГО ШЛАНГА

Сливной шланг проложить в соответствии со следующими рисунками.

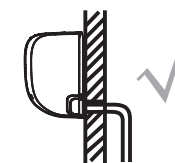

ВЕРНО

Для обеспечения должного водоотведения при прокладке шланга не должно быть заломов и вмятин.



НЕВЕРНО

В заламах будет скапливаться вода.



НЕВЕРНО

В заламах будет скапливаться вода.



НЕВЕРНО

Не помещать конец сливного шланга в воду или в емкость, где собирается вода. Это нарушит водоотведение.

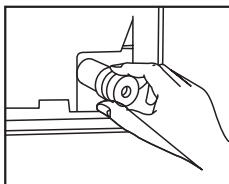

ЗАКРЫТЬ ЗАГЛУШКОЙ НЕНУЖНОЕ СЛИВНОЕ ОТВЕРСТИЕ

Для предотвращения нежелательных протечек закрыть ненужное сливное отверстие резиновой заглушкой.

! Перед началом электротехнических работ ознакомьтесь со следующими правилами.

1. При проводке кабелей соблюдать местные и государственные электротехнические правила, нормы и постановления; к осуществлению таких работ допускаются только лицензированные электрики.
2. Все электрические соединения должны быть в соответствии со Схемой электрических соединений на панелях внутрикомнатного и наружного модулей.
3. При возникновении серьезной угрозы безопасности из-за проблем с питанием немедленно прекратить работу. Объяснить причины клиенту и воздержаться от установки кондиционера до тех пор, пока проблема не будет решена правильным образом.
4. Напряжение питания должно быть в пределах 90 - 110% от номинального напряжения. Недостаточная подача электроэнергии может привести к сбоям, электрическому удару или пожару.
5. При подключении питания к стационарной проводке смонтировать сетевой фильтр и главный выключатель.
6. При подключении питания к стационарной проводке последняя должна иметь переключатель или автоматический выключатель всех полюсов с минимальным расстоянием между контактами в 1/8 дюйма (3 мм). Квалифицированный специалист должен использовать автоматический выключатель или переключатель, соответствующий стандартам.
7. Подключать установку только к штепсельной розетке на отдельном ответвлении сети. Не подключать другие приборы к данной розетке.
8. Обеспечить надлежащее заземление кондиционера.
9. Все провода должны быть плотно соединены. В противном случае контакты могут перегреться, что приведет к сбоям в работе и, возможно, даже к пожару.
10. Не допускается, чтобы провода касались трубопровода для хладагента, компрессора или движущихся деталей установки или лежали на них.
11. Если кондиционер поставляется с дополнительным электрическим нагревателем, устанавливать на расстоянии не меньше 1 метра (40 дюймов) от легковоспламеняющихся предметов.
12. Во избежание поражения электрическим током не касаться электрических компонентов в ближайшее после отключения питания время. После отключения питания необходимо подождать 10 или более минут, прежде чем можно будет прикоснуться к электрическим компонентам.

! **ОПАСНО!**
ПЕРЕД НАЧАЛОМ ЭЛЕКТРОТЕХНИЧЕСКИХ ИЛИ ЭЛЕКТРОМОНТАЖНЫХ РАБОТ ОТКЛЮЧИТЬ СИСТЕМУ ОТ СЕТИ ПИТАНИЯ.

Шаг 6: подключить сигнальный и силовой кабели.

Сигнальный кабель служит для связи между внутрикомнатным и наружным модулями. Сначала необходимо выбрать правильный размер кабеля, прежде чем готовить его к подключению.

Типы кабелей

- Силовой кабель внутренней прокладки (если применим): H05VV-F или H05V2V2-F.
- Силовой кабель наружной прокладки: H07RN-F или H05RN-F.
- Сигнальный кабель: H07RN-F.

Минимальная площадь поперечного сечения силового и сигнального кабелей (для справки)

Номинальный ток устройства (А)	Номинальная площадь поперечного сечения (мм ²)
>3 и ≤6	0,75
>6 и ≤10	1
>10 и ≤16	1,5
>16 и ≤25	2,5
>25 и ≤32	4
>32 и ≤40	6

ВЫБОР КАБЕЛЯ ПРАВИЛЬНОГО РАЗМЕРА

Нужные размеры сетевого кабеля, сигнального кабеля, предохранителя и переключателя определяются в зависимости от максимальной силы тока установки. Это значение указано на заводской табличке на боковой панели кондиционера. Выбирая кабель, предохранитель или переключатель ориентироваться на заводскую табличку.

Установка кабеля:

1. Поднять переднюю панель внутрикомнатного модуля.
2. При помощи отвертки снять крышку с разветвительной коробки по правой стороне установки. Так вы получите доступ к клеммному блоку.

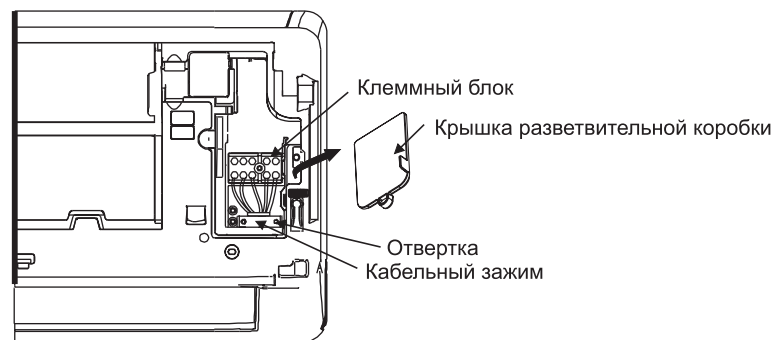

! **ОПАСНО!**
ПРОКЛАДКА ПРОВОДОВ ДОЛЖНА ОСУЩЕСТВЛЯТЬСЯ СТРОГО В СООТВЕТСТВИИ СО СХЕМОЙ ЭЛЕКТРИЧЕСКИХ СОЕДИНЕНИЙ НА ЗАДНЕЙ ПОВЕРХНОСТИ ПЕРЕДНЕЙ ПАНЕЛИ ВНУТРИКОМНАТНОГО МОДУЛЯ.

3. Открутить кабельный зажим под клеммным блоком и убрать его в сторону.
4. Встав лицом к задней стороне установки, снять пластмассовую панель в нижнем левом углу.
5. В паз проложить сигнальный кабель, двигаясь от задней стороны кондиционера к передней.
6. Встав лицом к передней стороне установки, подсоединить провода в соответствии со схемой электрических соединений на внутрикомнатном модуле, подсоединить вилочный кабельный наконечник и плотно прикрутить каждый провод к соответствующему выводу.

⚠ ОСТОРОЖНО!
НЕ СПУТЫВАТЬ ВМЕСТЕ ТОКОНЕСУЩИЕ И НУЛЕВЫЕ ПРОВОДА.

Это опасно и может привести к сбоям в работе кондиционера.

7. Убедившись в надежности всех соединений, при помощи кабельного зажима закрепить сигнальный кабель на установке. Плотно закрутить винт на кабельном зажиме.
8. Обратно поместить крышку на разветвительную коробку на передней поверхности и пластмассовую панель на задней.

📌 ПРИМЕЧАНИЕ. ЭЛЕКТРОПРОВОДКА
ПОРЯДОК СОЕДИНЕНИЯ ПРОВОДОВ МОЖЕТ НЕМНОГО ОТЛИЧАТЬСЯ В ЗАВИСИМОСТИ ОТ МОДЕЛЕЙ И РЕГИОНОВ.

Шаг 7: обмотать трубопровод и кабели.

Прежде чем прокладывать трубопровод, сливной шланг и сигнальный кабель через отверстие в стене, их необходимо обвязать вместе для экономии места, защиты и изоляции.

1. Обвязать сливной шланг, трубки с хладагентом и сигнальный кабель, как показано на рисунке:

Внутрикомнатный модуль

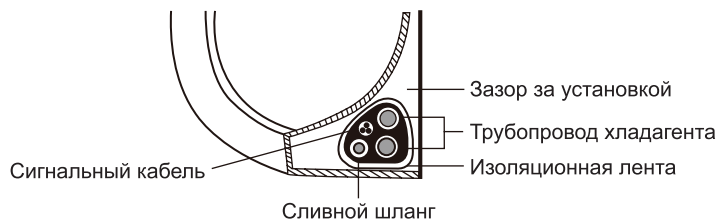

СЛИВНОЙ ШЛАНГ ДОЛЖЕН РАСПОЛАГАТЬСЯ СНИЗУ

Сливной шланг должен располагаться снизу обвязки. В противном случае сливной поддон может переполниться, что может привести к пожару или имущественному ущербу из-за воды.

НЕ ПЕРЕПЛЕТАТЬ СИГНАЛЬНЫЙ КАБЕЛЬ С ДРУГИМИ ПРОВОДАМИ

При обмотке не переплетать и не перекрещивать сигнальный кабель с другими видами проводов.

2. При помощи клейкой виниловой ленты закрепить сливной шланг снизу трубок для хладагента.

3. При помощи изоляционной ленты плотно обмотать вместе сигнальный кабель, трубки для хладагента и сливной шланг. Проверить, чтобы все было обмотано вместе.

НЕ ОБМАТЫВАТЬ КОНЦЫ ТРУБОПРОВОДОВ

При обмотке не покрывать концы трубопроводов лентой. К ним должен быть доступ при проведении испытаний на утечки по завершении монтажа (см. раздел «Проверка электротехнических компонентов и проверка на утечки» данной инструкции).

Шаг 8: установить внутрикомнатный модуль.

По завершении монтажа нового соединительного трубопровода к наружному модулю осуществить следующее:

1. Если трубопровод хладагента уже проложен через отверстие в стене, перейти к шагу 4.
2. В противном случае проверить, что концы трубопровода хладагента закупорены, чтобы грязь или посторонние вещества не проникали в трубы.
3. Медленно пропустить обвязку из трубок для хладагента, сливного шланга и сигнального кабеля через отверстие в стене.
4. Подвесить внутрикомнатный модуль на крючок сверху монтажной панели.
5. Несильно надавливая на левый и правый углы установки, проверить, что она держится крепко на монтажной панели. Кондиционер не должен покачиваться или сдвигаться.
6. Равномерно надавить на нижнюю часть установки. Надавливать до тех пор, пока установка не зацепится на крюках по нижней стороне монтажной панели.
7. Снова несильно надавить на левый и правый углы установки, чтобы проверить, что она держится крепко.

Если трубопровод хладагента уже встроен в стену, осуществить следующее:

1. Подвесить внутрикомнатный модуль на крючок сверху монтажной панели.

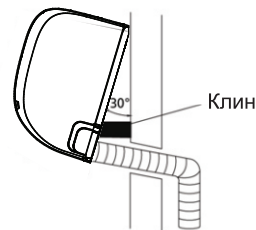

2. При помощи подпорки или клина расположить установку под наклоном, чтобы было место для подключения трубопровода хладагента, сигнального кабеля и сливного шланга.

3. Подключить сливной шланг и трубопровод хладагента (инструкцию см. в разделе «Подключение трубопровода хладагента»).

4. Место соединения труб не закрывать для проведения испытания на утечку (см. раздел «Проверка электротехнических компонентов и проверка на утечки» данной инструкции).

5. После испытания на утечку обмотать место соединения изоляционной лентой.

6. Убрать подпорку или клин между кондиционером и стеной.

7. Равномерно надавить на нижнюю часть установки. Надавливать до тех пор, пока установка не зацепится на крюках по нижней стороне монтажной панели.

ПОЛОЖЕНИЕ УСТАНОВКИ МОЖНО РЕГУЛИРОВАТЬ

Крюки на монтажной панели меньше отверстий на задней стороне установки. Если для подключения встроенных труб к внутрикомнатному модулю недостаточно места, установку, в зависимости от модели, можно сдвинуть на примерно 30 - 50 мм (1,18 - 1,95 дюйма) влево или вправо.



Установка наружного модуля

При монтаже установки соблюдать местные правила, нормы и постановления; они могут немного отличаться в зависимости от региона.

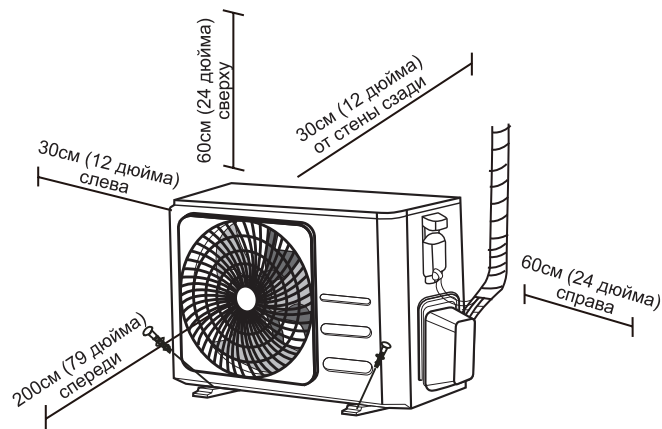

Инструкция по установке – наружный модуль

Шаг 1: выбрать место для установки.

Перед установкой наружного модуля необходимо найти подходящее место. Ниже перечислены стандарты, на которые надо ориентироваться при выборе места монтажа.

Место для монтажа должно соответствовать следующим стандартам:

- Соответствие требованиям по пространственным размерам, как показано на рисунке «Требования по пространственным размерам при установке» выше.
- Хорошая циркуляция воздуха.
- Твердая и плотная поверхность – выдерживает вес установки и исключает вибрации.
- Шум от установки не будет мешать посторонним.
- Защита от длительного нахождения под прямыми солнечными лучами или дождем.
- При возможности снегопада необходимо предпринять меры для предотвращения наледей и повреждения спирали.

НЕ ДОПУСКАЕТСЯ установка кондиционера в следующих местах:

- Рядом с объектами, блокирующими входные и выходные воздушные отверстия.
- Рядом с пешеходной улицей, местами с большим скоплением людей или где шум от установки будет мешать посторонним.
- Рядом с животными или растениями, для которых вреден выброс горячего воздуха.
- Рядом с любым источником горючего газа.
- В месте, где скапливается большое количество пыли.
- В месте, подверженном сильному воздействию соленого воздуха.

ПРИ ЭКСТРЕМАЛЬНЫХ ПОГОДНЫХ УСЛОВИЯХ

Если установка подвергается воздействию сильного ветра:

Установить аппарат так, чтобы вентилятор в выпускном воздушном отверстии располагался под углом в 90° к направлению ветра. При необходимости спереди установки соорудить экран для защиты от чрезвычайно сильных ветров. См. рисунки внизу.

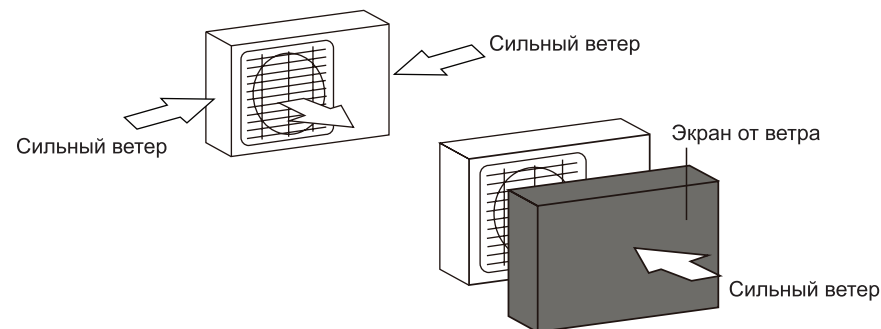

Если установка часто подвергается воздействию сильного дождя или снегопада:

Соорудить навес сверху установки для защиты от дождя или снега. При этом не допускается преграждать поток воздуха вокруг установки.

Если установка часто подвергается воздействию соленого воздуха (на морском побережье):

Использовать специальный коррозионностойкий наружный модуль.

Шаг 2: установить сливную муфту.

Прежде чем закрепить наружный блок, снизу модуля необходимо установить сливную муфту. В зависимости от типа наружного модуля есть два разных типа сливных муфт.

Если в комплект сливной муфты входит резиновое уплотнение (см. рис. А), осуществить следующее:

1. Поставить резиновое уплотнение на торец сливной муфты, подключающийся к наружному модулю.
2. Вставить сливную муфту в отверстие в поддоне под установкой.
3. Встав лицом к установке, повернуть сливное отверстие на 90° до тех пор, пока оно не встанет со щелчком на место.
4. Подключить удлинитель сливного шланга (не входит в комплектацию, приобретается отдельно) к сливной муфте для водоотвода во время режима нагрева.

Если в комплект сливной муфты не входит резиновое уплотнение (см. рис. В), осуществить следующее:

1. Вставить сливную муфту в отверстие в поддоне под установкой. Сливная муфта встанет на место со щелчком.
2. Подключить удлинитель сливного шланга (не поставляется) к сливной муфте для водоотвода во время режима нагрева.

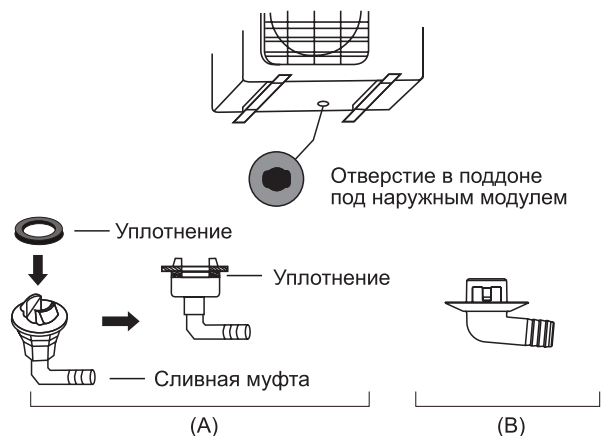

⚠ В ХОЛОДНЫХ КЛИМАТИЧЕСКИХ УСЛОВИЯХ

В холодных климатических условиях сливной шланг должен проходить как можно более вертикально, чтобы вода быстро сливалась. Если вода отводится слишком медленно, она может замерзнуть внутри шланга и залить установку.

Шаг 3: закрепить наружный модуль на анкерах.

Наружный модуль можно закрепить в полу или на настенном кронштейне при помощи болтов (M10). Подготовить основание для установки в соответствии с нижеприведенными размерами.

МОНТАЖНЫЕ РАЗМЕРЫ УСТАНОВКИ

Ниже приведена таблица размеров наружных модулей и расстояний между лапами крепления. Монтажное основание подготовить в соответствии с нижеуказанными размерами.

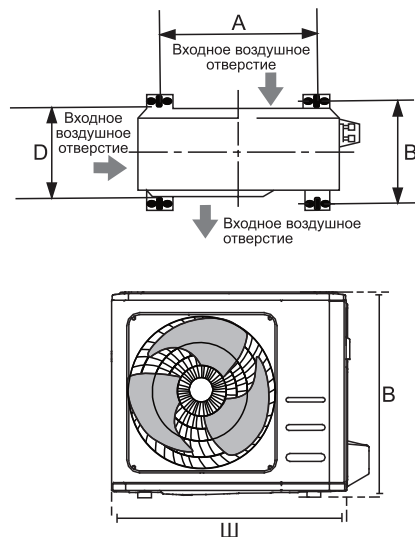

Размеры наружного модуля (мм) Ш x В x Г	Монтажные размеры	
	Расстояние А (мм)	Расстояние В (мм)
681x434x285 (26,8x17,1x11,2 дюйма)	460 (18,1 дюйма)	292 (11,5 дюйма)
700x550x270 (27,5x21,6x10,6 дюйма)	450 (17,7 дюйма)	260 (10,2 дюйма)
700x550x275 (27,5x21,6x10,8 дюйма)	450 (17,7 дюйма)	260 (10,2 дюйма)
720x495x270 (28,3x19,5x10,6 дюйма)	452 (17,8 дюйма)	255 (10,0 дюйма)
728x555x300 (28,7x21,8x11,8 дюйма)	452 (17,8 дюйма)	302 (11,9 дюйма)
765x555x303 (30,1x21,8x11,9 дюйма)	452 (17,8 дюйма)	286 (11,3 дюйма)
770x555x300 (30,3x21,8x11,8 дюйма)	487 (19,2 дюйма)	298 (11,7 дюйма)
805x554x330 (31,7x21,8x12,9 дюйма)	511 (20,1 дюйма)	317 (12,5 дюйма)
800x554x333 (31,5x21,8x13,1 дюйма)	514 (20,2 дюйма)	340 (13,4 дюйма)
845x702x363 (33,3x27,6x14,3 дюйма)	540 (21,3 дюйма)	350 (13,8 дюйма)
890x673x342 (35,0x26,5x13,5 дюйма)	663 (26,1 дюйма)	354 (13,9 дюйма)
946x810x420 (37,2x31,9x16,5 дюйма)	673 (26,5 дюйма)	403 (15,9 дюйма)
946x810x410 (37,2x31,9x16,1 дюйма)	673 (26,5 дюйма)	403 (15,9 дюйма)

При установке на землю или на бетонную монтажную платформу осуществить следующее:

1. На основании таблицы размеров разметить положение четырех распорных болтов.
2. Просверлить отверстия для распорных болтов.
3. На конец каждого болта надеть гайку.
4. Забить распорные болты в просверленные отверстия.
5. Снять гайки с распорных болтов и поставить наружный модуль на болты.
6. На распорные болты надеть шайбы, затем гайки.
7. При помощи ключа плотно затянуть гайки.

⚠ ОПАСНО!
ПРИ СВЕРЛЕНИИ ОТВЕРСТИЙ В БЕТОНЕ РЕКОМЕНДУЕТСЯ ПОСТОЯННОЕ НОШЕНИЕ ЗАЩИТНЫХ ОЧКОВ.

При установке на настенный кронштейн осуществить следующее:

⚠ ОСТОРОЖНО!
Стена должна быть построена из кирпича, бетона или аналогичного по прочности материала. Стена должна выдержать минимально вес, в четыре раза превышающий вес установки.

1. На основании таблицы размеров разметить положение четырех распорных болтов.
2. Просверлить отверстия для распорных болтов.
3. На конец каждого болта надеть шайбу и гайку.
4. Вкрутить распорные болты в отверстия в монтажной раме, поставить монтажную раму на место и забить распорные болты в стену.
5. Проверить, чтобы монтажная рама располагалась ровно.
6. Осторожно поднять установку и поместить лапы крепления на раму.
7. Надежно закрепить установку на раме при помощи болтов.
8. Если это допустимо, установить аппарат с резиновыми сальниками для снижения вибраций и шума.

Шаг 4: подключить сигнальный и силовой кабели.

Сбоку наружного модуля клеммный блок защищает крышка, закрывающая провода. На внутренней стороне этой крышки напечатана детальная схема электрических соединений.



ОПАСНО! ПЕРЕД НАЧАЛОМ ЭЛЕКТРОТЕХНИЧЕСКИХ ИЛИ ЭЛЕКТРОМОНТАЖНЫХ РАБОТ ОТКЛЮЧИТЬ СИСТЕМУ ОТ СЕТИ ПИТАНИЯ.

1. Подготовить кабель для соединения:

ИСПОЛЬЗОВАТЬ ПРАВИЛЬНЫЙ ТИП КАБЕЛЯ

Для подбора правильного типа кабеля см. параграф «Типы кабелей» на стр. 22.

ВЫБОР КАБЕЛЯ ПРАВИЛЬНОГО РАЗМЕРА

Нужные размеры сетевого кабеля, сигнального кабеля, предохранителя и переключателя определяются в зависимости от максимальной силы тока установки. Это значение указано на заводской табличке на боковой панели кондиционера. Выбирая кабель, предохранитель или переключатель ориентироваться на заводскую табличку.

Установка:

а) При помощи инструмента для снятия изоляции зачистить оба конца кабеля на примерно 40 мм (1,57 дюйма).

б) Снять изоляцию с концов жил.

с) При помощи пресс-клещей прижать вилочные кабельные наконечники к концам жил.

ОПРЕДЕЛИТЬ ФАЗНЫЙ ПРОВОД

Обжимая провода, необходимо точно определить фазный провод (L) и не путать его с другими.



ПРОКЛАДКА ПРОВОДОВ ДОЛЖНА ОСУЩЕСТВЛЯТЬСЯ СТРОГО В СООТВЕТСТВИИ СО СХЕМОЙ ЭЛЕКТРИЧЕСКИХ СОЕДИНЕНИЙ НА ЗАДНЕЙ ПОВЕРХНОСТИ КРЫШКИ, ЗАКРЫВАЮЩЕЙ ПРОВОДА, НА НАРУЖНОМ МОДУЛЕ.

1. Открутить и снять крышку, закрывающую провода.

2. Открутить кабельный зажим под клеммным блоком и убрать его в сторону.

3. Соединить провода в соответствии со схемой электрических соединений и плотно прикрутить вилочные наконечники на каждом проводе к соответствующему выводу.

4. Проверив надежность всех соединений, уложить провода по кругу так, чтобы дождь не мог попасть на контакты.

5. При помощи кабельного зажима закрепить сигнальный кабель на установке. Плотно закрутить винт на кабельном зажиме.

6. Неиспользуемые провода обмотать электроизоляционной лентой из ПВХ. Уложить их так, чтобы они не касались электрических и металлических деталей.

7. Поставить обратно крышку сбоку установки и закрепить ее винтами.

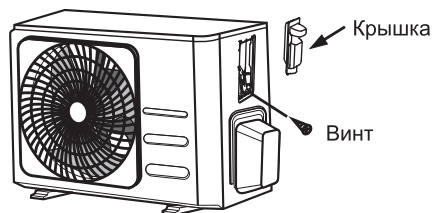

ПРИМЕЧАНИЕ: если кабельный зажим имеет следующий вид, выбрать соответствующее отверстие исходя из диаметра провода.



Отверстия трех размеров: малое, среднее и большое

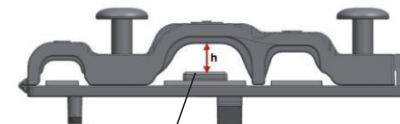

Если кабель недостаточно крепко держится, использовать клипсу для плотного обжатия.

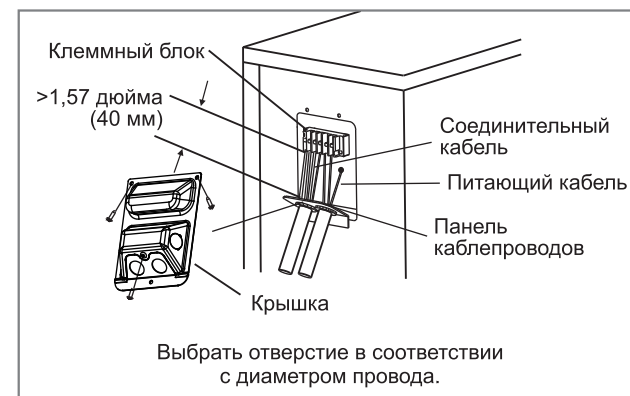

Подключение трубопровода для хладагента

При подсоединении трубопровода для хладагента **не допускается** попадание веществ или газов внутрь установки, помимо указанного хладагента. Наличие иных газов или веществ снизит производительность кондиционера и может вызвать аномально высокое давление в холодильном цикле. Это может стать причиной взрыва или травмы.



ПРИМЕЧАНИЕ. ДЛИНА ТРУБЫ

Длина трубопровода хладагента влияет на производительность и энергоэффективность установки. Номинальная эффективность проверена на кондиционерах с длиной трубы 5 метров. Длина трубопровода должна быть не менее 3 метров, чтобы свести к минимуму вибрацию и чрезмерный шум. В приведенной ниже таблице указаны значения максимальной длины и высоты падения трубопровода.

**Максимальная длина и высота падения
трубопровода хладагента в зависимости от модели**

Модель	Производительность, Btu в час	Макс. длина (м)	Макс. высота падения (м)
Инверторный кондиционер сплит-система с хладагентом R410A	<15000	25	10
	≥15000 и <24000	30	20
	≥24000 и <36000	50	25
Кондиционер сплит-система с постоянной скоростью работы (ON/OFF) и хладагентом R410A	<18000	20	8
	≥18000 и <36000	25	10

Инструкция по подключению трубопровода для хладагента

Шаг 1: обрезать трубы.

Подготавливать трубы необходимо с особой осторожностью - так, чтобырезы и раструбы были правильными. Это обеспечит эффективную эксплуатацию и минимизирует необходимость технического обслуживания в будущем.

1. Измерить расстояние между внутрикомнатным и наружным модулями.
2. При помощи трубореза отрезать трубу немного длиннее измеренного расстояния.
3. Рез должен быть под углом в ровно 90° к трубе.

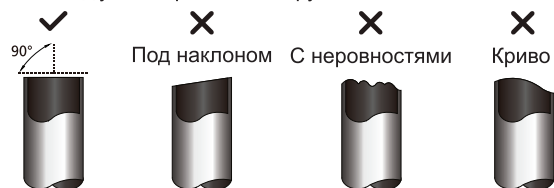

⚠ НЕ ДОПУСКАТЬ ДЕФОРМАЦИЮ ТРУБЫ ВО ВРЕМЯ РЕЗКИ.

Резать трубу нужно очень аккуратно, чтобы не повредить, не помять и не деформировать ее. Есть риск существенного снижения теплопроизводительности установки.

Шаг 2: удалить заусенцы.

Заусенцы могут нарушить герметичность соединения на трубопроводе хладагента. Их необходимо полностью удалить.

1. Наклонить трубу вниз, чтобы заусенцы не попали внутрь.
2. При помощи трубоочистителя или резца для снятия заусенцев удалить все заусенцы с разреза трубы.

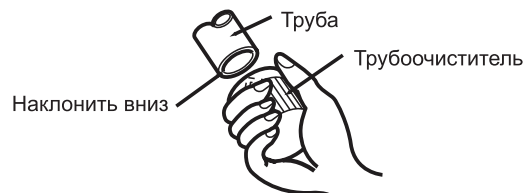

Шаг 3: развальцевать концы труб.

Правильная развальцовка обеспечивает герметичное уплотнение.

1. После удаления заусенцев с обрезанной трубы заклеить концы лентой из ПВХ, чтобы предотвратить попадание посторонних материалов в трубу.
2. Обернуть трубу изоляционным материалом.
3. Надеть конусные гайки на оба конца трубы. Они должны смотреть в правильном направлении; после развальцовки их нельзя будет надеть или изменить направление.



4. Приступая к развальцовке снять ленту из ПВХ.
5. Зажать раструб на конце трубы. Конец трубы должен выходить за край раструба в соответствии с размерами, указанными в таблице ниже.

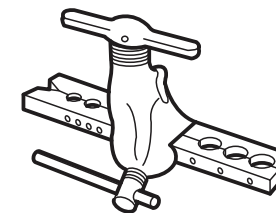

Длина трубы за раструбом

Внешний диаметр трубы (мм)	А (мм)	
	Мин.	Макс.
Ø6,35 (Ø0,25 дюйма)	0,7 (0,0275 дюйма)	1,3 (0,05 дюйма)
Ø9,52 (Ø0,375 дюйма)	1,0 (0,04 дюйма)	1,6 (0,063 дюйма)
Ø12,7 (Ø0,5 дюйма)	1,0 (0,04 дюйма)	1,8 (0,07 дюйма)
Ø16 (Ø0,63 дюйма)	2,0 (0,078 дюйма)	2,2 (0,086 дюйма)
Ø19 (Ø0,75 дюйма)	2,0 (0,078 дюйма)	2,4 (0,094 дюйма)

6. Поместить инструмент для развальцовки на раструб.

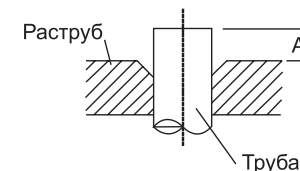

7. Повернуть ручку развальцовочного инструмента по часовой стрелке, пока труба не будет полностью развальцована.
8. Снять инструмент для развальцовки и раструб, затем осмотреть конец трубы на предмет трещин и ровности развальцовки.

Шаг 4: соединить трубы.

При соединении трубопроводов хладагента соблюдать осторожность, чтобы не деформировать трубопровод. Сначала подключается труба низкого давления, затем труба высокого давления.

МИНИМАЛЬНЫЙ РАДИУС ИЗГИБА

На поворотах соединительного трубопровода хладагента минимальный радиус изгиба составляет 10 см.

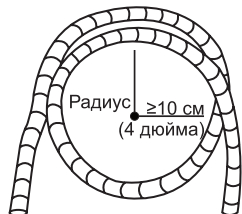

Инструкция по подключению трубопровода к внутрикомнатному модулю

1. Совместить центры двух труб, которые вы будете соединять.

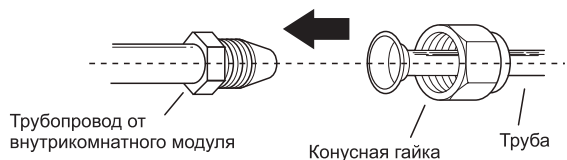

2. Вручную, как можно сильнее, затянуть конусную гайку.
3. Ключом ухватиться за гайку на трубопроводе установки.
4. Крепко зажимая гайку на трубопроводе установки, при помощи динамометрического ключа затянуть конусную гайку в соответствии со значениями крутящего момента, указанными в таблице "Требования к крутящему моменту" ниже. Слегка ослабить развальцовочную гайку и снова затянуть.

Требования к крутящему моменту

Внешний диаметр трубы (мм)	Крутящий момент затяжки (Н·м)	Размер раструба (В) (мм)	Схема раструба
Ø6,35 (Ø0,25 дюйма)	18 – 20 (180 – 200 кгс·см)	8,4 – 8,7 (0,33 – 0,34 дюйма)	
Ø9,52 (Ø0,375 дюйма)	32 – 39 (320 – 390 кгс·см)	13,2 – 13,5 (0,52 – 0,53 дюйма)	
Ø12,7 (Ø0,5 дюйма)	49 – 59 (490 – 590 кгс·см)	16,2 – 16,5 (0,64 – 0,65 дюйма)	
Ø16 (Ø0,63 дюйма)	57 – 71 (570 – 710 кгс·см)	19,2 – 19,7 (0,76 – 0,78 дюйма)	
Ø19 (Ø0,75 дюйма)	67 – 101 (670 – 1010 кгс·см)	23,2 – 23,7 (0,91 – 0,93 дюйма)	

⊘ НЕ ДОПУСКАТЬ ЧРЕЗМЕРНЫЙ КРУТЯЩИЙ МОМЕНТ.

Из-за чрезмерного усилия может поломаться гайка или повредиться трубопровод хладагента. Не допускается превышение указанных в таблице требований к крутящему моменту

Инструкция по подключению трубопровода к наружному модулю

1. Отвинтить крышку на клапане с сальником сбоку наружного модуля.
2. Снять защитные колпачки с торцов клапанов.
3. Выровнять конец трубы с раструбом по каждому клапану и вручную как можно сильнее затянуть конусную гайку.
4. Ключом ухватиться за корпус клапана. Не брать за гайку, герметизирующую клапан обслуживания.

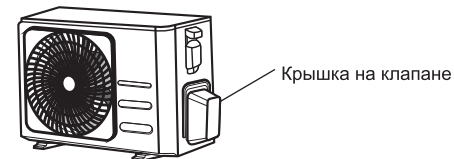

5. Крепко зажимая корпус клапана, при помощи динамометрического ключа затянуть конусную гайку в соответствии с нужным значением крутящего момента.
6. Слегка ослабить развальцовочную гайку и снова затянуть.
7. Повторить шаги с 3 по 6 для другой трубы.

⚠ **КЛЮЧОМ ЗАХВАТИТЬ ГЛАВНУЮ ЧАСТЬ КЛАПАНА.**
Крутящий момент при затяжке конусной гайки может отломать другие части клапана.

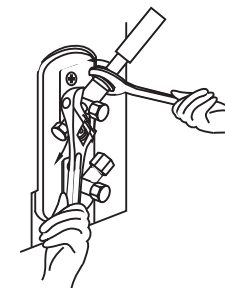

Удаление воздуха

Подготовка и меры обеспечения безопасности

Воздух и посторонние вещества в контуре циркуляции хладагента могут вызвать аномальные перепады давления, что может привести к повреждению кондиционера, снижению его эффективности и травме. При помощи вакуумного насоса и манометрического коллектора опорожнить контур циркуляции хладагента, удаляя неконденсирующиеся газы и влагу из системы. Опорожнение системы должно производиться при изначальной установке и при переносе установки.

ДО НАЧАЛА ОПОРОЖНЕНИЯ СИСТЕМЫ

- ☑ Проверить правильность подключения соединительных труб между внутрикомнатным и наружным модулями.
- ☑ Проверить правильность электрических подключений.

Инструкция по опорожнению системы

1. Подключить заправочный шланг манометрического коллектора к сервисному отверстию на вентиле низкого давления в наружном модуле.
2. Подключить другой заправочный шланг от манометрического коллектора к вакуумному насосу.
3. Открыть вентиль линии низкого давления на манометрическом коллекторе. Вентиль со стороны высокого давления должен быть закрыт.
4. Включить вакуумный насос для опорожнения системы.
5. Процесс опорожнения занимает не менее 15 минут или до тех пор, пока показания манометрического вакуумметра не достигнут значения в -76 см рт.ст. (-105 Па).

Манометрический коллектор

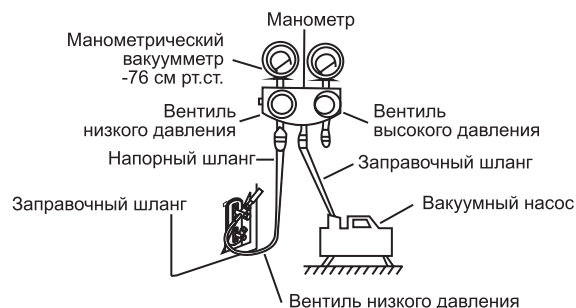

6. Закрыть вентиль линии низкого давления на манометрическом коллекторе и отключить вакуумный насос.
7. Подождать 5 минут и проверить, чтобы давление в системе не поменялось.
8. Если давление в системе поменялось, то метод обнаружения утечек см. в разделе «Проверка на утечку газа». Если давление в системе не поменялось, то открутить колпачок с клапана с сальником (клапана высокого давления).
9. Вставить шестигранный гаечный ключ в паз на клапане с сальником (клапане высокого давления) и, повернув ключ на ¼ оборота против часовой стрелки, открыть клапан. Прислушаться к шуму выхода газа из системы, затем через 5 секунд закрыть клапан.
10. В течение одной минуты следить за показаниями манометра: давление не должно меняться. Показания на манометре должны быть немного выше атмосферного давления.
11. Снять заправочный шланг с сервисного отверстия.

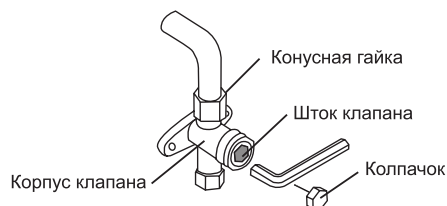

12. При помощи шестигранного гаечного ключа полностью открыть клапаны высокого и низкого давления.
13. Вручную закрутить клапанные колпачки на всех трех клапанах (сервисное отверстие, клапаны высокого и низкого давления). При необходимости можно сильнее затянуть при помощи динамометрического ключа.

ШТОКИ КЛАПАНОВ ОТКРЫВАТЬ БЕЗ ЧРЕЗМЕРНЫХ УСИЛИЙ.

Открывая штоки клапанов, повернуть шестигранный гаечный ключ до тех пор, пока он не упрется в стопор. Не пытаться с силой больше открыть клапан.

ПРИМЕЧАНИЕ. ДОЗАПРАВКА ХЛАДАГЕНТА

В некоторых системах требуется дозаправка в зависимости от длины трубы. Стандарты в отношении длины трубы определяются местными нормами. Например, в странах Северной Америки она составляет 7,5 м. В других регионах она составляет 5 м. Заправка хладагента осуществляется со стороны сервисного отверстия на клапане низкого давления наружного блока. Дополнительное количество хладагента можно рассчитать по следующей формуле:

Дополнительное количество хладагента В зависимости от длины трубы

Длина соед. трубы (м)	Метод удаления воздуха	Дополнительное количество хладагента	
≤Стандартная длина трубы	Вакуумный насос	Н/Д	
≤Стандартная длина трубы	Вакуумный насос	Сторона с жидкостью: Ø6,35 (Ø0,25 дюйма)	Сторона с жидкостью: Ø9,52 (Ø0,375 дюйма)
		R410A: (длина трубы стандартная) x 15 г/м	R410A: (длина трубы стандартная) x 30 г/м

ОСТОРОЖНО! НЕ СМЕШИВАЙТЕ РАЗНЫЕ ВИДЫ ХЛАДАГЕНТА.

Проверка электротехнических компонентов и проверка на утечки

Перед тестовым запуском

Тестовый запуск осуществляется только по завершении следующих этапов:

- **Проверка электрической безопасности** - убедиться, что электрическая система установки безопасна и правильно эксплуатируется.
- **Проверка на утечку газа** - проверить все соединения с коническими гайками и убедиться, что в системе нет утечек.
- Убедиться, что газовый и жидкостный клапаны (клапаны высокого и низкого давления) полностью открыты.

Проверка электрической безопасности

По завершению установки убедиться, что все электромонтажные работы осуществлены в соответствии с местными и государственными нормами, а также в соответствии с Инструкцией по установке.

ПЕРЕД ТЕСТОВЫМ ЗАПУСКОМ

Проверить заземление

Визуально оценить сопротивление контура заземления и измерить его при помощи специального прибора. Сопротивление контура земли должно быть менее 0,1 Ом.

ПРИМЕЧАНИЕ:

Это требование может быть необязательным в некоторых регионах Северной Америки.

ВО ВРЕМЯ ТЕСТОВОГО ЗАПУСКА

Проверить на утечку тока.

Во время **тестового запуска** при помощи электрического зонда и мультиметра провести системное испытание на утечку тока.

При обнаружении утечки немедленно выключить установку и вызвать лицензированного электрика для обнаружения и устранения причины утечки.

ПРИМЕЧАНИЕ:

Это требование может быть необязательным в некоторых регионах Северной Америки.

ОПАСНО! РИСК ПОРАЖЕНИЯ ЭЛЕКТРИЧЕСКИМ ТОКОМ. ПРОКЛАДКА ПРОВОДОВ ДОЛЖНА ОСУЩЕСТВЛЯТЬСЯ В СООТВЕТСТВИИ С ГОСУДАРСТВЕННЫМИ ЭЛЕКТРОТЕХНИЧЕСКИМИ НОРМАМИ И ПРАВИЛАМИ. К РАБОТАМ ДОПУСКАЮТСЯ ТОЛЬКО ЛИЦЕНЗИРОВАННЫЕ ЭЛЕКТРИКИ.

Проверка на утечку газа

Существует два способа проверки на утечку газа.

Метод с применением мыльной воды

При помощи мягкой щетки нанести слой мыльной воды или жидкого моющего средства на все участки соединения труб во внутрикомнатном и наружном модулях. Появление пузырей указывает на утечку.

Метод использования течеискателя

Указания по работе с течеискателем см. в его инструкции по эксплуатации.

ПО ЗАВЕРШЕНИИ ПРОВЕРКИ НА УТЕЧКУ ГАЗА

Убедившись, что НИ ОДНО из трубных соединений не дает течь, закрыть клапан на наружном модуле крышкой.

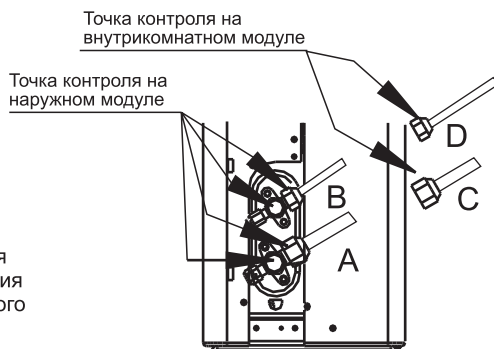

A: стопорный клапан низкого давления
B: стопорный клапан высокого давления
C и D: конусные гайки внутрикомнатного модуля

Тестовый запуск

Инструкция по тестовому запуску

Тестовый запуск длится, как минимум, 30 минут.

1. Подключить питание к установке.
2. Для включения нажать на кнопку «ВКЛ./ВЫКЛ.» («ON/OFF») на пульте дистанционного управления.
3. Нажимая на кнопку «РЕЖИМ» («MODE»), по очереди переключаться между следующими функциями:
 - «ОХЛАЖДЕНИЕ» («COOL») - выбор самой низкой возможной температуры;
 - «ОБОГРЕВА» («HEAT») - выбор самой высокой возможной температуры.
4. Дать системе работать в каждом режиме по 5 минут и осуществить следующие проверки:

Список необходимых проверок	ДА/НЕТ	
Отсутствуют утечки тока.		
Правильное заземление.		
Все электрические зажимы закрыты надлежащим образом.		
Внутрикомнатный и наружный модули надежно смонтированы.		
Отсутствуют утечки на всех участках соединения труб.	Снаружи (2):	Внутри (2):
Водоотвод осуществляется должным образом через сливной шланг.		
Правильная изоляция трубопроводов.		
Установка правильно работает в режиме ОХЛАЖДЕНИЯ.		
Установка правильно работает в режиме ОБОГРЕВА.		
Створки во внутрикомнатном модуле поворачиваются должным образом.		
Внутрикомнатный модуль отвечает на команды с пульта дистанционного управления.		

ДВАЖДЫ ПРОВЕРИТЬ СОЕДИНЕНИЯ ТРУБ

Во время эксплуатации давление в контуре циркуляции хладагента будет расти. Так могут обнаружиться течи, которые не были замечены в ходе первоначальной проверки на утечку. В ходе тестового запуска необходимо уделить достаточно времени для перепроверки на отсутствие течей на всех участках соединения труб с хладагентом. Инструкцию см. в разделе «**Проверка на утечку газа**».

5. По успешном завершении тестового запуска и необходимых проверок (см. таблицу выше) осуществить следующее:

- a) при помощи пульта дистанционного управления обратно задать нормальную эксплуатационную температуру на установке;
- b) изоляционной лентой обмотать соединения труб внутрикомнатного модуля, которые не были закрыты в процессе установки данного модуля.

ЕСЛИ ТЕМПЕРАТУРА ОКРУЖАЮЩЕГО ВОЗДУХА НИЖЕ 17°C (62°F).

Если температура окружающего воздуха ниже 17°C, для включения режима ОХЛАЖДЕНИЯ пульт дистанционного управления не используется. В таком случае для проверки функции ОХЛАЖДЕНИЯ можно использовать кнопку **РУЧНОГО УПРАВЛЕНИЯ**.

1. Поднять переднюю панель внутрикомнатного модуля до тех пор, пока она со щелчком не зафиксорируется в положении.

2. Кнопка **РУЧНОГО УПРАВЛЕНИЯ** находится в правом углу установки. Нажать 2 раза для выбора режима ОХЛАЖДЕНИЯ.

3. Осуществить тестовый запуск в обычном порядке.

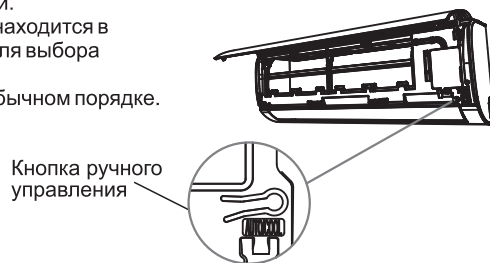

Упаковка и распаковка кондиционера

Инструкция по упаковке и распаковке аппарата:

Распаковка:

Внутрикомнатный модуль

1. Ножом разрезать скотч на коробке: один надрез слева, один - посередине, и один - справа.

2. При помощи клещей вытащить запорные гвозди на крышке коробки.

3. Открыть коробку.

4. Вынуть поддерживающую планку посередине, если она укомплектована.

5. Вынуть блок комплектующих и соединительный провод, если он укомплектован.

6. Вынуть аппарат из коробки и положить его на ровной поверхности.

7. Снять упаковочный пенопласт слева и справа или сверху и снизу, развязать упаковочный мешок.

Наружный модуль

1. Разрезать упаковочную ленту.

2. Вынуть установку из коробки.

3. Снять пенопласт с модуля.

4. Снять упаковочный мешок с установки.

Упаковка:

Внутрикомнатный модуль

1. Надеть упаковочный мешок на внутрикомнатный модуль.

2. Надеть упаковочный пенопласт слева и справа или сверху и снизу установки.

3. Положить модуль в коробку, затем положить блок комплектующих.

4. Закрыть коробку и загерметизировать ее скотчем.

5. При необходимости можно использовать упаковочную ленту.

Наружный модуль

1. Надеть упаковочный мешок на наружный модуль.

2. Вложить поддон из пенопласта в коробку.

3. Положить установку в коробку, затем сверху надеть крышку из пенопласта.

4. Закрыть коробку и загерметизировать ее скотчем.

5. При необходимости можно использовать упаковочную ленту.

ПРИМЕЧАНИЕ: не выбрасывать упаковочные материалы; они могут пригодиться в будущем.

Технические данные продукта

Внутренний блок

Модель	AC-2402N	AC-702N
Модель внешнего блока	AC-2402N	AC-702N
Модель внутреннего блока	AC-2402N	AC-702N
Напряжение	220-240В~	220-240В~
Частота	50Гц, 1 фаза	50Гц, 1 фаза
Емкость охлаждения	24000 Btu в час	7500 Btu в час
Емкость нагрева	25000 Btu в час	8000 Btu в час
Потребляемая мощность охлаждения	2330 Вт	685 Вт
Рабочий ток охлаждения	10.0 А	3.0 А
Потребляемая мощность нагрева	2300 Вт	649 Вт
Рабочий ток нагрева	10.0 А	3.28 А
Производительность охлаждения	7013 Вт	2198 Вт
Производительность нагрева	7843 Вт	2345 Вт
Максимальная мощность	3300 Вт	1150 Вт
Максимальный ток	15.0 А	6.7 А
Хладагент	R410A, 1.65кг	R410A, 0.63кг
Максимальное давление на выходе	4.2МПа	4.2МПа
Максимальное давление на входе	1.5МПа	1.5МПа
Максимальное рабочее давление теплообменника	6.24 МПа	6.8 МПа

Внешний блок

Модель (внешний блок)	AC-2402N	AC-702N
Класс защиты корпуса	Ip24	Ip24
Напряжение	220-240В~	220-240В~
Частота	50Гц, 1 фаза	50Гц, 1 фаза
Потребляемая мощность охлаждения	2330 Вт	685 Вт
Рабочий ток охлаждения	10.0 А	3.0 А
Потребляемая мощность нагрева	2300 Вт	649 Вт
Рабочий ток нагрева	10.0 А	3.28 А
Производительность охлаждения	7013 Вт	2198 Вт
Производительность нагрева	7843 Вт	2345 Вт
Хладагент	R410A, 1.65кг	R410A, 0.63кг
Максимальное рабочее давление на выходе	4.2МПа	4.2МПа
Максимальное давление на входе	1.5МПа	1.5МПа
Максимальное рабочее давление	6.24 МПа	6.8 МПа

Заметки по утилизации



Данная маркировка означает, что данное изделие нельзя утилизировать с другими бытовыми отходами, чтобы не допустить возможного ущерба окружающей среде или вреда здоровью. Чтобы утилизировать использованное устройство, следует воспользоваться услугами специалистов.



- ТР ТС 004/2011 «О безопасности низковольтного оборудования»
- ТР ТС 020/2011 «Электромагнитная совместимость технических средств»
- ТР ЕАЭС 037/2016 «Об ограничении применения опасных веществ в изделиях электротехники и радиоэлектроники».

Срок службы – 7 лет.

Изготовитель / Филиал изготовителя:

GD Midea Air-Conditioning Equipment Company Ltd.
ГД Мидеа Эйр-Кондишнинг Эквипмент Ко. Лтд.
Midea Industrial City, Beijiao, Shunde, Foshan, Guangdong, China
Мидеа Индастриал Сити, Бэйцзяо, Шуньдэ, Фошань, Гуандун, Китай

Импортер / Уполномоченный представитель изготовителя, принимающий претензии:

ИП Трегубов Вячеслав Юрьевич
Адрес: Российская Федерация, 692651, Приморский край, Михайловский район, село Михайловка, квартал 3, дом 2, квартира 37,
Телефон: 8-800-333-33-66



www.galatec.hk

