



Руководство по установке
и эксплуатации

МОБИЛЬНЫЙ КОНДИЦИОНЕР

Модель: MAC-701, MAC-901



Изображения приведены только в справочных целях, фактический внешний вид изделия может отличаться.

- Перед началом эксплуатации устройства внимательно прочитайте данное руководство пользователя!
- Сохраните данное руководство, чтобы использовать его в дальнейшем.

СОДЕРЖАНИЕ

Техника безопасности	3
Инструкция по установке	11
Комплектующие	13
Варианты установки на окно	13
Установка	16
Эксплуатация мобильного кондиционера	18
Параметры панели управления	18
Техническое обслуживание	21
Поиск и устранение неполадок	22
Технические данные продукта	23
Заметки по утилизации	24

Поздравляем Вас с покупкой мобильного кондиционера Galatec!

Во избежание недоразумений, убедительно просим Вас внимательно изучить данное Руководство по эксплуатации до того, как начнете эксплуатировать устройство.

Позаботьтесь о сохранности настоящего Руководства в течение всего периода эксплуатации и передайте его вместе с устройством, если он перейдет к другому владельцу.

Изготовитель не несет ответственности за какие-либо повреждения или неисправности, вызванные несоблюдением правил по установке и эксплуатации, перечисленных в настоящем Руководстве.

Перед тем как обратиться в гарантийную службу

Изучение информации в разделе "Советы по устранению неисправностей" могут помочь решить некоторые общие проблемы самостоятельно без необходимости обращения в службу сервиса за помощью технических специалистов.



ПРИМЕЧАНИЕ:

Производитель, следуя политике постоянного развития и обновления продукта, оставляет за собой право внести изменения без предварительного уведомления потребителя.

Перед установкой и эксплуатацией ознакомиться с правилами техники безопасности. Во избежание летального исхода, травмы у пользователя или иных лиц, материального ущерба обязательно соблюдение следующих правил. Неправильная работа аппаратуры вследствие несоблюдения правил может привести к летальному исходу, к вреду здоровью человека или имущественному.

ОПАСНО!

Это знак предупреждения о возможных травме или летальном исходе.

ОСТОРОЖНО!

Это знак предупреждения о возможных имущественном ущербе или серьезных последствиях.

ОПАСНО!

- Установка должна производиться в соответствии с инструкцией. Ошибки могут привести к утечке воды, электрическому шоку или пожару.
- Допускается использование только поставляемых комплектующих и деталей, указанных монтажных инструментов. Использование нестандартных деталей может привести к утечке воды, электрическому шоку, пожару и травме или имущественному ущербу.
- Используемая точка электрического подключения должна иметь правильное заземление и соответствующую мощность. Для защиты от электрического шока сетевой шнур имеет трехконтактный штекер заземления. Сведения о мощности указаны на заводской табличке.
- Используемая розетка должна иметь правильное заземление. Если отведенная розетка не имеет соответствующего заземления или предохранителя с задержкой на срабатывание, или автоматического выключателя (тип соответствующего предохранителя или автоматического выключателя зависит от максимального тока в установке, актуальное значение указано на заводской табличке), соответствующую розетку должен поставить квалифицированный электрик.
- Установка монтируется на плоской и прочной поверхности. Несоблюдение данного правила может привести к поломкам или к чрезмерному шуму и вибрации.
- В целях обеспечения правильной работы и снижения опасных факторов не допускается ограничение доступа к установке.
- Не допускается изменять длину сетевого шнура или использовать удлинитель для подключения устройства к питанию.
- Не допускается использование одной и той же розетки вместе с другими электрическими установками. Сбои в подаче питания могут привести к пожару или электрическому шоку.
- Не допускается установка в помещениях с высокой влажностью, таких как ванная или прачечная. При контакте с водой может привести к короткому замыканию электрических элементов.
- Не допускается установка аппаратуры в месте, где есть риск возникновения горючего газа, так как это может привести к пожару.

Для удобства переноса установка опирается на колесики. Не допускается передвижение по толстому ковру или через предметы: так аппаратура может запрокинуться.

- Не допускается эксплуатация установки после падения или поломки.
- Не допускается прикасаться к установке влажными руками.
- Если во время работы кондиционер опрокинулся, его необходимо выключить и отключить от основного источника питания. Осмотреть установку на наличие повреждений. Если предполагается наличие повреждений, обратиться за помощью в службу сервиса.

- Не допускается подача питания во время грозы, так как это может привести к поломке устройства в случае скачка напряжения сети или удара молнии.
- При эксплуатации кондиционера не допускается попадание влаги, например, конденсата, водяных брызг и т.д. Не допускается установка или хранение кондиционера в месте, под которым находится вода или другая жидкость. При падении в воду или другую жидкость немедленно отключить от источника питания.
- Электромонтаж должен проводиться строго в соответствии с принципиальной электрической схемой, размещенной на внутренней поверхности.
- Печатная монтажная плата (ПМП) установки имеет предохранитель для защиты от сверхтоков. Параметры предохранителя указаны на монтажной плате.
- При эксплуатации без отвода воды для предотвращения засоров пробки сливных отверстий сверху и снизу должны надежно держаться в них. Неиспользуемую пробку хранить в недоступном для детей месте.

ОСТОРОЖНО!

- Устройство могут использовать дети от 8 лет и люди с ограниченными физическими, сенсорными и умственными способностями, а также без опыта и знаний только под сторонним контролем или после инструктажа по безопасной эксплуатации установки, и только если они понимают факторы риска. Не допускается, чтобы дети использовали аппарат как игрушку. Дети не допускаются к очистке и техническому обслуживанию без контроля. (Применимо в странах Европы.)
- Эксплуатация кондиционера лицами (в том числе, детьми) с ограниченными физическими, сенсорными и умственными способностями, а также без опыта и знаний допускается, только если их контролирует или проинструктировало относительно безопасной эксплуатации установки лицо, отвечающее за их безопасность. Необходимо следить за тем, чтобы дети не пытались играть с установкой. Контроль над детьми рядом с кондиционером должен быть постоянный. (Применимо во всех странах, кроме стран Европы.)
- Если поврежден шнур питания, во избежание рисков его должен заменить изготовитель, его сервисный агент либо лицо с аналогичной квалификацией.
- Перед очисткой и техническим обслуживанием установку необходимо отключить от сети питания.
- Закрепленные крышки не снимать. Не допускается эксплуатация аппарата при сбоях в работе, а также после падения или повреждения.
- Не допускается прокладывать шнур под ковровым покрытием. Поверх шнура не класть ковры, коврики или подобные покрытия. Под мебелью или приборами шнур не прокладывать. Шнур проложить в стороне от зоны движения, там, где о него нельзя будет запнуться.
- Не допускается эксплуатация установки при поврежденном шнуре, штепсельной вилке, силовом предохранителе или автоматическом выключателе. Для утилизации сдать аппарат или отправить на проверку и/или ремонт в сервисный центр.
- Для снижения риска возгорания или электрического шока не использовать кондиционер с регулицией оборотов при помощи твердотельного элемента.
- Установка аппарата производится в соответствии с государственными нормами электропроводки.
- Для ремонта или технического обслуживания установки обращаться к авторизованным сервисным инженерам.
- Для установки аппарата обращаться в авторизованную монтажную организацию.
- Вентиляционные решетки на входе и выходе не укрывать и не заслонять.
- Не допускается использование аппарата для целей, не описанных в настоящей инструкции.
- Перед очисткой выключить установку и отключить ее от сети питания.
- Если от кондиционера исходит нехарактерный шум, запах или дым, его необходимо отключить от сети питания.
- На кнопки на панели управления нажимать только пальцами.

- Закрепленные крышки не снимать. Не допускается эксплуатация установки после падения или поломки.
- Эксплуатация или останов аппарата не должны производиться путем подключения штепсельной вилки к розетке или их разъединения.
- Для очистки аппарата не применять опасные химические вещества, не допускать их попадания на поверхности установки. Не использовать кондиционер при угрозе воздействия легковоспламеняющихся веществ или их паров, например спирт, нефть и прочее.
- При транспортировке кондиционер должен находиться в вертикальном положении, а при эксплуатации - стоять на неподвижной ровной поверхности.
- Ремонт производят только квалифицированные специалисты. При повреждении в системе электроснабжения старый сетевой шнур необходимо заменить на новый, ранее не бывший в ремонте, от изготовителя.
- Не допускается, вытаскивая штепсельную вилку из розетки, тянуть за шнур.
- Указания по креплению кондиционера к кронштейну см. в инструкции по установке.

ОПАСНО! При использовании хладагента R290

- Не использовать средства для ускорения размораживания или очистки, если они не рекомендованы изготовителем.
- Устройство хранить в помещении без постоянно работающих источников огня (например, открытое пламя, эксплуатируемые газовые приборы или электрические нагреватели).
- Не прокалывать и не поджигать.

 **Примечание:** хладагенты не могут иметь запаха.

- Установка, эксплуатация и хранение кондиционера допускаются только в помещении с площадью в соответствии с требуемым объемом хладагента. Данные относительно типа и объема по каждому виду газа указаны на установке. При расхождении между данными относительно минимальной площади помещения, указанными на установке и в инструкции, приоритет отдавать информации на установке.

Количество хладагента (кг)	Минимальная площадь помещения (м2)	Количество хладагента (кг)	Минимальная площадь помещения (м2)
>0,0836 и ≤0,1045	5	>0,2090 и ≤0,2299	11
>0,1045 и ≤0,1254	6	>0,2299 и ≤0,2508	12
>0,1254 и ≤0,1463	7	>0,2508 и ≤0,2717	13
>0,1463 и ≤0,1672	8	>0,2717 и ≤0,2926	14
>0,1672 и ≤0,1881	9	>0,2926 и ≤0,3135	15
>0,1881 и ≤0,2090	10		

- Обеспечить соблюдение государственных норм относительно эксплуатации газов. Не заграждать вентиляционные отверстия.
- При хранении установки обеспечить защиту от механических повреждений.
- Примечание: кондиционер хранить в хорошо проветриваемом помещении так, чтобы его размеры соответствовали указанной эксплуатационной площади.
- Для допуска к работе с хладагентом или вмешательству в цикл его циркуляции лицо должно иметь действующее свидетельство, выданное аккредитованным отраслевым аттестационным органом, которое бы подтверждало его компетентность для безопасной работы с хладагентами в соответствии с принятыми в отрасли техническими условиями оценки.
- Техническое обслуживание производится только в том порядке, какой рекомендован заводом-изготовителем. Когда для профилактических процедур и ремонта необходимо

обратиться к специалистам, квалифицированных в других сферах, они должны производиться под контролем лица, компетентного в области огнеопасных хладагентов.

- Во избежание поломок и вреда здоровью человека при перевозке, установке, очистке и техническом обслуживании кондиционера строго следовать инструкции. В кондиционере используется огнеопасный хладагент. При обслуживании или утилизации установки хладагент необходимо извлекать соответствующим образом; не допускается его выброс напрямую в окружающую атмосферу.

- Устройство хранить в помещении без постоянно работающих открытого пламени (например, эксплуатируемые газовые приборы) и потенциальных источников зажигания (например, электрические нагреватели).



Осторожно! Риск пожара / огнеопасные вещества

Маркировка на кондиционере

	ОПАСНО!	Значение: в установке используется огнеопасный хладагент. При утечке хладагента или контакте со внешним источником зажигания.
	ОСТОРОЖНО!	Значение: необходимо внимательно ознакомиться с инструкцией по эксплуатации.
	ОСТОРОЖНО!	Значение: при обслуживании персонал должен использовать инструкцию по установке для справки.
	ОСТОРОЖНО!	Значение: см сведения в инструкции по эксплуатации или установке.

1. Перевозка оборудования с огнеопасными хладагентами

См. правила транспортировки.

2. Маркировка оборудования при помощи знаков

См. местные нормативные акты.

3. Утилизация оборудования с применением огнеопасных хладагентов

См. государственные нормативные акты.

4. Хранение оборудования/комплектующих

Условия хранения оборудования должны соответствовать инструкции завода-изготовителя.

5. Хранение упакованного (нераспроданного) оборудования

Защитная упаковка для хранения должна иметь такую конструкцию, чтобы механические повреждения оборудования внутри упаковки не привели к утечке хладагента. Максимальное количество установок, которые хранятся вместе, определяется местными нормативными актами.

6. Сведения по техническому обслуживанию

• Инспекция участка

До начала работы с системами, содержащими огнеопасные хладагенты, для минимизации риска возгорания необходимо проводить инспекции по контролю безопасности. Для осуществления ремонта холодильной системы перед началом работы с ней необходимо соблюсти следующие меры.

• Последовательность производства работ

Работы должны производиться в рамках контролируемой последовательности так, чтобы минимизировать риск высвобождения огнеопасного газа или пара при выполнении операций.

• Общепроизводственный участок

Для всего обслуживающего персонала и иных работников, задействованных на участке, необходимо провести инструктаж по проводимым работам. Избегать осуществления работ в ограниченных пространствах. Область вокруг рабочей зоны должна быть поделена на отсеки. Обеспечить безопасность условий на участке, контролируя огнеопасное вещество.

• Проверка утечки хладагента

До и во время проведения работ необходима проверка на утечку хладагента при помощи соответствующего прибора, чтобы специалист знал о риске возгорания в атмосфере. Такой прибор должен быть применим для обнаружения огнеопасных хладагентов, т.е. не должен вызывать искр, должен иметь достаточную изоляцию либо быть конструктивно безопасным.

• Наличие огнетушителя

Если на холодильном оборудовании или на прилежащих установках проводятся огнеопасные работы, необходимо обеспечить доступ к соответствующим средствам пожаротушения. Рядом с активной зоной обеспечить наличие порошкового либо углекислотного огнетушителя.

• Устранение источников возгорания

При проведении работ, связанных с системой охлаждения, на трубопроводах, в которых содержится или когда-либо содержался огнеопасный хладагент, не допускается использования источников возгорания, если существует риск пожара или взрыва. Все возможные источники возгорания, в т.ч. зажженные сигареты, должны быть на достаточном расстоянии от участка монтажа, ремонта, демонтажа и утилизации, если в это время возможна утечка огнеопасного хладагента в окружающее пространство. До начала работ место вокруг оборудования необходимо проинспектировать на наличие пожароопасных факторов и рисков возгорания. Участок обеспечить знаками о запрете курения.

• Вентилируемый участок

Перед вмешательством в систему или проведением работ обеспечить доступ к открытому воздуху или достаточную вентиляцию. На протяжении всего времени проведения работ необходимо сохранять постоянную вентиляцию. При помощи вентиляции должно осуществляться безопасное рассеивание хладагента и, по возможности, вытягивание его во внешнюю атмосферу.

• Проверка холодильного оборудования

При замене электрических компонентов необходимо обеспечить их соответствие назначению и техническим условиям. Ни при каких обстоятельствах не допускается нарушение указаний завода-изготовителя по техническому обслуживанию и профилактике. По вопросам обращаться в технический отдел завода. Установки с огнеопасными хладагентами проходят следующие виды проверки:

Объем хладагента в системе соответствует размерам помещения, в котором установлены отсеки, содержащие хладагент.

Вентиляционные аппараты и вытяжки работают правильно и ничем не перекрываются.

При использовании обходного холодильного цикла необходимо проверить наличие хладагента во вторичной цепи.

Маркировка на установке зрительно заметна и читаема. Нечитаемые маркировку и знаки откорректировать.

Холодильный трубопровод или комплектующие смонтированы в таком положении, при котором не велик риск коррозии комплектующих, содержащих хладагент; либо комплектующие изготовлены из материалов, в принципе неподверженных коррозии или с соответствующим защитным покрытием.

• Проверка электрических приборов

Перед ремонтом и техническим обслуживанием электрических комплектующих необходимо осуществить проверку безопасности и инспекцию компонентов. При обнаружении угрожающего дефекта до его устранения не допускается подключение цепи к питанию. Если невозможно тут же устранить дефект, но необходимо возобновить работу, необходимо найти соответствующее временное решение. Об этом необходимо сообщить владельцу оборудования, чтобы все стороны были уведомлены.

Первичная проверка безопасности:

Конденсаторы должны быть опорожнены: операцию осуществлять с соблюдением мер безопасности, не допуская искрения.

При зарядке, опорожнении и продувке системы не допустим контакт с электрическими комплектующими и проводами под напряжением.

Обеспечить непрерывность заземления.

7. Ремонт комплектующих с герметизацией

• Во время ремонта комплектующих с герметизацией все электротехнические элементы должны быть отключены от аппаратуры, на которой производятся работы, до снятия герметичных кожухов и т.д. Во время технического обслуживания обеспечить подачу питания в аппаратуру, затем для оповещения при опасных ситуациях на самом критичном участке разместить постоянно работающий прибор для обнаружения утечки.

• Чтобы при работе с электрическими элементами переустройство кожуха не привело к снижению степени защиты, необходимо уделять особое внимание таким факторам, как повреждение кабелей, слишком большое количество соединений, выводы не в соответствии с оригинальными техническими условиями, повреждение уплотнений, неправильная установка набивок и т.д. Аппарат должен быть надежно установлен. Уплотнения или герметизирующие материалы не должны быть разрушены настолько, что больше не могут остановить проникновение огнеопасных атмосфер. Запасные детали должны соответствовать техническим условиям завода-изготовителя.

 **Примечание:** при использовании кремниевого герметика возможно снижение эффективности некоторых видов приборов для обнаружения утечки. Изоляция конструктивно безопасных комплектующих до начала работы с ними не обязательна.

8. Ремонт конструктивно безопасных комплектующих

Индуктивные или емкостные нагрузки на контур допускаются, только если при этом не будут превышены допустимые для используемого оборудования значения напряжения и тока. Единственный тип элементов, с которыми можно работать под напряжением в условиях огнеопасной атмосферы, – это конструктивно безопасные комплектующие. Испытательная аппаратура должна иметь правильные номинальные параметры. Замена комплектующих допускается только на указанные заводом-изготовителем детали. Использование иных деталей может привести к утечке и возгоранию хладагента в атмосфере.

9. Раскладка кабеля

Проложенные кабели не должны быть подвержены износу, коррозии, чрезмерному давлению, вибрации, повреждению от острых краев или иному неблагоприятному воздействию среды. При инспекции необходимо также учитывать влияние старения или длительной вибрации от таких источников, как компрессоры или вентиляторы.

10. Обнаружение огнеопасных хладагентов

Ни при каких обстоятельствах не допускается использование потенциальных источников возгорания для поиска или обнаружения течек хладагента. Не допускается использование галогенной лампы (или иного прибора с открытым пламенем).

11. Методы обнаружения утечки

Для обнаружения утечек в системах, содержащих огнеопасные хладагенты, подходят следующие методы. Для обнаружения огнеопасных хладагентов используются электронные приборы, которые, тем не менее, могут быть недостаточно точны или должны быть откалиброваны. (Калибровка приборов должна проводиться на участке, где отсутствует хладагент.) Прибор для обнаружения утечки не должен представлять риск возгорания и должен соответствовать используемому хладагенту. Для средства обнаружения утечки задается процентное значение нижнего предела воспламеняемости хладагента, производится калибровка по используемому холодильному агенту и фиксируется соответствующее процентное содержание газа (максимально 25%). Жидкости для обнаружения утечки подходят для большинства хладагентов, но нежелательно использование хлорсодержащих очищающих средств, так как хлор может вступить в реакцию с хладагентом и вызвать коррозию на медном трубопроводе. При подозрении на утечку необходимо убрать/потушить все источники открытого пламени. Если по обнаружении утечки необходима пайка, изъять весь хладагент из системы либо изолировать его (при помощи запорных клапанов) в удаленном от места утечки отсеке. Затем до начала и во время пайки всю систему продувают азотом без примеси кислорода.

12. Опорожнение и удаление

При вмешательстве в цикл циркуляции хладагента для осуществления ремонта или с иными целями, необходимо придерживаться принятого порядка. Важно следовать нормативам, принимая во внимание риск возгорания. Придерживаться следующего порядка:

Изъять хладагент; продуть цикл при помощи инертного газа; удалить; еще раз продуть при помощи инертного газа; открыть доступ к контуру, разрезав или расплавив участок.

Имеющийся в системе хладагент изъять в соответствующие цилиндры. Для того, чтобы обезопасить установку, система продувается азотом без примеси кислорода. Процедуру может потребоваться повторить несколько раз. Для этой задачи не допустимо использовать сжатый воздух или кислород. Система продувается путем нарушения вакуума при помощи азота и последующего заполнения до достижения рабочего давления, затем газ вытягивается в атмосферу и его количество снижается до достижения вакуума. Эту процедуру повторяют, пока в системе не останется хладагента. После использования последнего заряда азота систему вентилируют до достижения атмосферного давления для того, чтобы можно было начать работу. Эта операция крайне необходима, если планируется пайка на трубопроводе. Выходное отверстие вакуумного насоса должно быть на удалении от источников возгорания; должна быть обеспечена вентиляция.

13. Процедуры заправки

В дополнение к общепринятым процедурам заправки необходимо соблюдать следующие требования. При использовании заправочного оборудования не допустимо смешение разных хладагентов. Шланги или трубы должны быть максимально короткими, чтобы минимизировать количество хладагента в них.

Цилиндры должны стоять в вертикальном положении.

До заправки системы хладагентом обеспечить заземление холодильной системы.

Промаркировать аппаратуру по завершении заправки (если этого не было сделано ранее).

Необходимо соблюдать осторожность, чтобы не перегрузить холодильную систему. Перед перезаправкой провести испытание системы под давлением при помощи азота без примеси кислорода. По завершении заправки и до ввода в эксплуатацию провести испытание на герметичность. Перед уходом с участка провести дополнительное испытание на герметичность.

14. Вывод из эксплуатации

До проведения данной процедуры необходимо удостовериться, что специалист знает, как

устроено оборудование и все его нюансы. Рекомендуется безопасный сброс всех видов хладагентов. До осуществления задачи взять по образцу масла и хладагента, если необходим анализ до вторичного использования изымаемого хладагента. Важно, чтобы до начала операции был обеспечен доступ к электроэнергии.

- a) Ознакомиться с устройством и работой оборудования.
- b) Обеспечить электрическую изоляцию системы.
- c) До начала процедуры обеспечить следующее: наличие механизированных подъемно-транспортных средств на случай, если потребуются переноска цилиндров с хладагентом; наличие и правильное использование всех средств индивидуальной защиты; постоянный контроль ответственного лица над процессом изъятия; соответствие оборудования для изъятия газа и цилиндры нормам.
- d) Если это возможно, откачать хладагент.
- e) Если вакуум невозможно создать, проложить распределительный трубопровод, чтобы хладагент мог выйти из разных участков системы.
- f) До начала операции изъятия газа поместить цилиндр на весы.
- g) Запустить и эксплуатировать установку сброса в соответствии с инструкцией завода-изготовителя.
- h) Не перегружать цилиндры. (Не более 80% объема жидкости.)
- i) Не превышать максимальное рабочее давление цилиндра, даже на время.
- j) Правильно заполнить цилиндры и, завершив процедуру, обеспечить немедленное удаление цилиндров и оборудования с участка, закрыть все перекрывающие клапаны на аппаратуре.
- k) Полученный хладагент возможно заправить в другую холодильную систему только после его очистки и инспекции.

15. Маркировка

Оборудование должно иметь маркировку, указывающую, что оно было выведено из эксплуатации и в нем не осталось хладагента. На метке указать дату и поставить подпись. На аппаратуре должна быть маркировка, указывающая на содержание огнеопасного хладагента.

16. Сбор

При изъятии хладагента из системы с целью дальнейшего технического обслуживания или вывода из эксплуатации рекомендуется безопасный сброс для всех видов хладагента. При перегрузке хладагента цилиндры должны соответствовать всем требованиям. Обеспечить достаточное количество цилиндров для хранения газа со всей системы. Все используемые цилиндры предназначаются специально для того или иного вида собираемого хладагента и имеют соответствующую маркировку (т.е. специальные цилиндры для сбора хладагента). Цилиндры комплектуются клапаном сброса давления и сопутствующими запорными клапанами в исправном состоянии. Пустые цилиндры выносятся и по возможности охлаждаются до начала сбора хладагента. Оборудование для сбора хладагента должно быть в исправном состоянии, иметь комплект инструкций и подходить для сбора огнеопасных хладагентов. Кроме того, должен быть в наличии и в исправном состоянии комплект калиброванных весов. Шланги должны иметь герметичные муфты с отключающим устройством и быть в хорошем состоянии. Перед использованием установки сброса хладагента убедиться, что она находится в удовлетворительном рабочем состоянии, надлежащим образом обслуживается и что все связанные с ней электрические компоненты герметизированы для предотвращения возгорания в случае выброса хладагента. По вопросам обращаться к производителю. Полученный хладагент возвращают поставщику хладагента в соответствующем баллоне; оформляется соответствующий акт передачи отходов. Не смешивать хладагенты в установках для сбора, особенно в цилиндрах. При удалении компрессоров или компрессорных масел должен остаться их приемлемый уровень, при этом огнеопасный хладагент не может оставаться в смазке. Операция удаления производится перед возвратом компрессора поставщику. Для ускорения этого процесса допустим только электрический нагрев корпуса компрессора. При сливе масла из системы соблюдать технику безопасности.

Инструкция по установке

Подготовка

ПРИМЕЧАНИЕ:

Все изображения, приведенные в руководстве, служат исключительно для пояснения. Ваша установка может немного отличаться. Преимущество отдается действительной конфигурации. Аппаратура управляется с панели управления или также при помощи пульта дистанционного управления (ПДУ). В настоящем руководстве не описывается эксплуатация пульта дистанционного управления, см. прилагаемую «Инструкцию к пульту дистанционного управления».

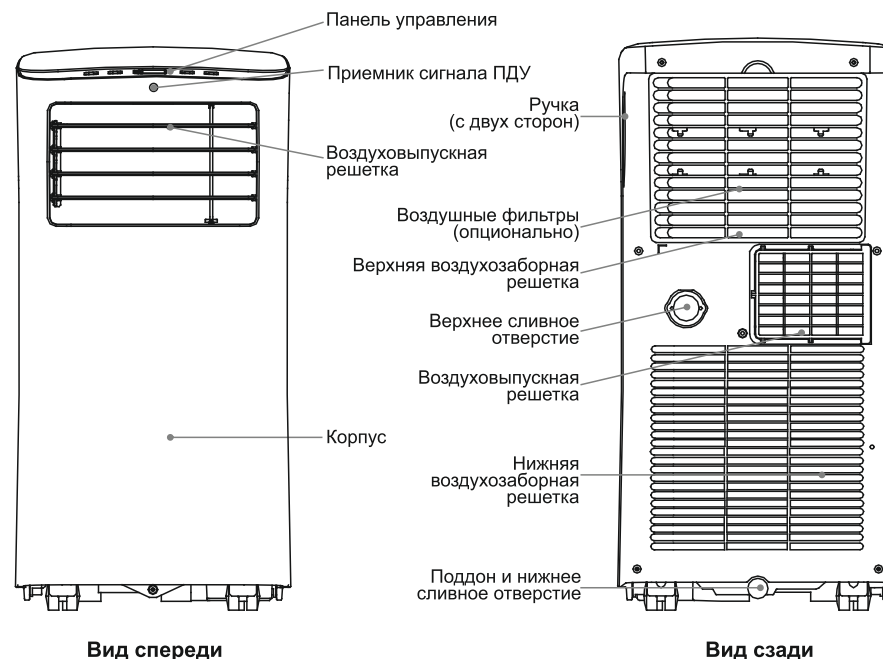

Примечание относительно конструкции

Для обеспечения оптимальных характеристик в проектные спецификации установки и пульта дистанционного управления могут вноситься изменения без предварительного уведомления пользователей.

Диапазон температур окружающей среды при эксплуатации установки

РЕЖИМ	Температурный диапазон	РЕЖИМ	Температурный диапазон
Охлаждение	17-35°C (62-95°F)	Нагрев (режим теплового насоса)	5-30°C (41-86°F)

Монтаж отводного шланга

Монтаж или демонтаж отводного шланга и переходника производится в соответствии с режимом эксплуатации. Для режима «ОХЛАЖДЕНИЕ ❄» необходим монтаж отводного шланга. Для режимов «ВЕНТИЛЯЦИЯ 🌀», «ОСУШЕНИЕ ☀» отводной шланг необходимо отсоединить.

Поиск правильного места расположения

Место установки должно отвечать следующим требованиям:

- площадка должна быть ровной для минимизации шума и вибрации;
- рядом должен находиться заземленный штепсельный разъем; должен быть доступ к сливу на лотке (находится сзади установки);
- для оптимальной эффективности установка должна располагаться на расстоянии, как минимум, в 30 см (12 дюймов) от ближайшей стены. Горизонтальные створки должны быть на расстоянии, как минимум, 650 см (19,7 дюйма) от объектов.
- НЕ покрывать впускные, выпускные отверстия и приемник удаленного сигнала, так как это может привести к поломке кондиционера.

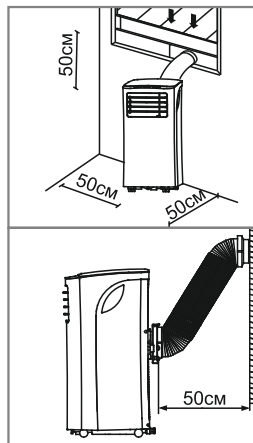

На что необходимо обратить внимание в первую очередь при покупке кондиционера?

Правильно подобранный кондиционер эффективно понижает температуру в помещении. При слишком маленьком размере установка будет недостаточно хорошо охлаждать воздух, а при слишком большом - не будет достаточно эффективно убирать сырость, из-за чего воздух будет казаться влажным. Для подбора подходящего кондиционера определяют площадь помещения, в котором будет охлаждаться воздух (перемножив длину комнаты на ее ширину). Необходимо также знать, какое количество тепла кондиционер способен забрать у помещения, выражаемое в BTU (британская тепловая единица). Чем выше значение, тем большая холодопроизводительность для комнаты с большей площадью. (Внимание! Сравнить между собой только последние модели - в более старых, как может показаться, что охлаждающая способность больше, когда на самом деле она аналогична.) Необходимо учитывать также такие обстоятельства, как если кондиционер устанавливается в очень солнечной комнате, на кухне либо в комнате с высокими потолками. После определения нужной охлаждающей способности для вашего помещения можно перейти к другим параметрам.

Почему охлаждающая способность последних моделях ниже, чем в старых?

Федеральные правила требуют, чтобы производители вычисляли охлаждающую способность, исходя из указанного порядка диагностики, который поменялся в этом году. Модели, выпущенные до 2017 года, проходили испытания по другому порядку, и охлаждающая способность сейчас измеряется не так, как в моделях прошлых лет. Поэтому, хотя и значение в BTU ниже, реальная охлаждающая способность кондиционеров не изменилась.

Необходимые инструменты (не входят в комплектацию)

- средняя крестовая отвертка; рулетка или линейка; нож или ножницы;
- ножовка (дополнительно, для обрезки оконного переходника при узких окнах).

Комплектующие

Форма	Наименование	Кол-во
	Переходник для установки	1 шт.
	Отводной шланг	1 шт.
	Сливной шланг	1 шт.
	Переходник для стенной вытяжки А	1 шт.
	Переходник для стенной вытяжки В (с колпачком)	1 шт.
	Винт и анкер (только для моделей с настенной установкой)	4 компл.
	Пульт дистанционного управления с батарейками	1 компл.

Варианты установки на окно

Тип 1. Установка на окно

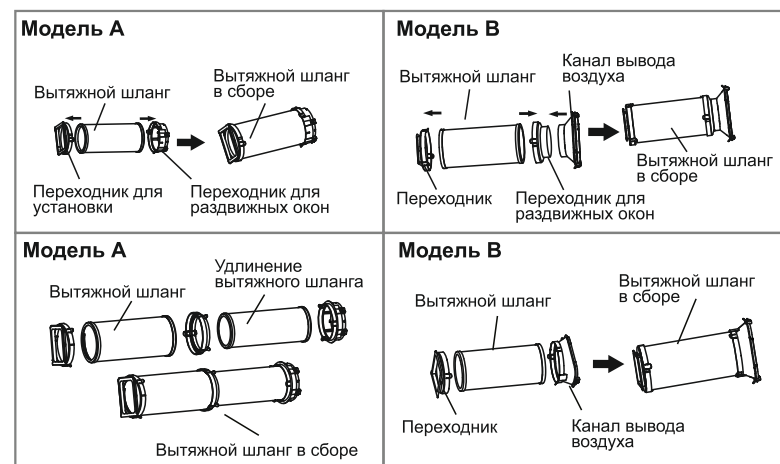

Тип 2. Установка на стену

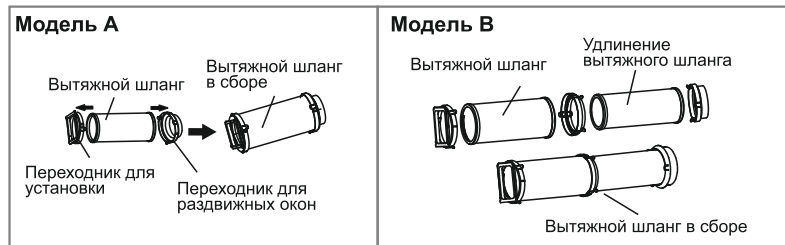

Шаг 1: подготовка вытяжного шланга в сборе

Вдавить вытяжной шланг (или удлиненный вытяжной шланг) в переходник для раздвижных окон (или переходник для стеновой вытяжки) и в переходник установки, эластичные скобки переходников автоматически защелкнутся.

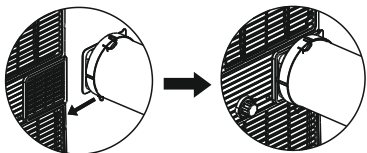

Шаг 2: монтаж вытяжного шланга в сборе на установку

Продавить вытяжной шланг в воздуховыпускное отверстие на установке в направлении стрелки.

Шаг 3: подготовка регулируемого устройства раздвижения окон

1. Устройство для раздвижения окон должно соответствовать размеру окна. Иногда необходимо отрезать лишнее, делать это аккуратно.
2. После подгонки до нужной длины при помощи болтов закрепить устройства раздвижения окон.

Модель А

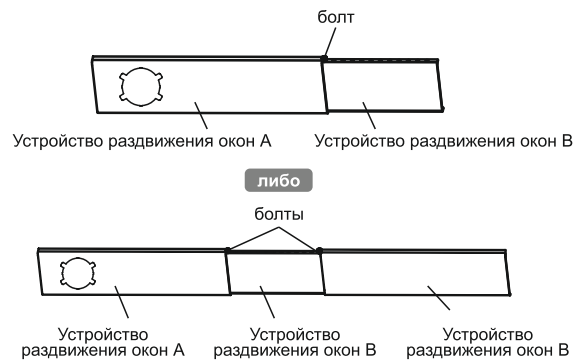

Модель В

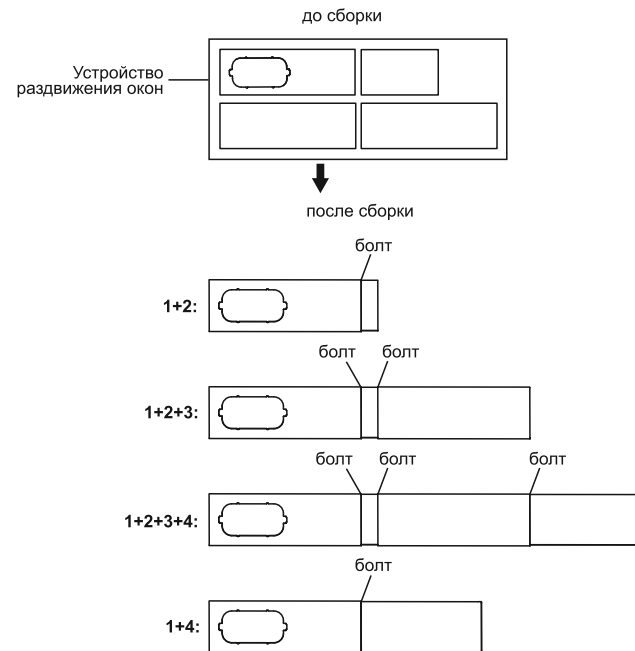

Модель С

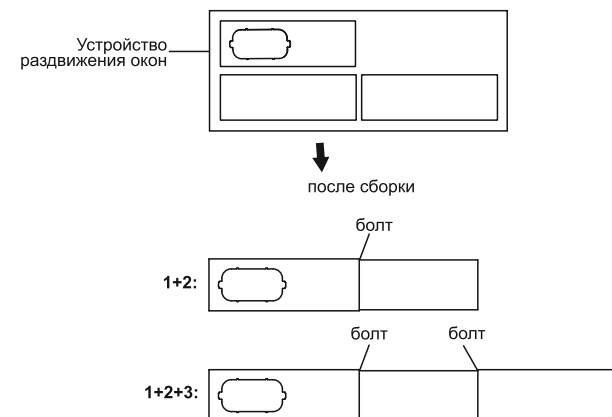

ПРИМЕЧАНИЕ: после подготовки вытяжного шланга в сборе и регулируемого устройства раздвижения окон воспользоваться одним из следующих способов установки.

Тип 1. Установка на подъемном или раздвижном окне (для некоторых моделей)



1. Отрезать полоски клееного уплотнителя из пеноматериала А и В нужной длины и приклеить их к оконной раме, как показано на рисунке.

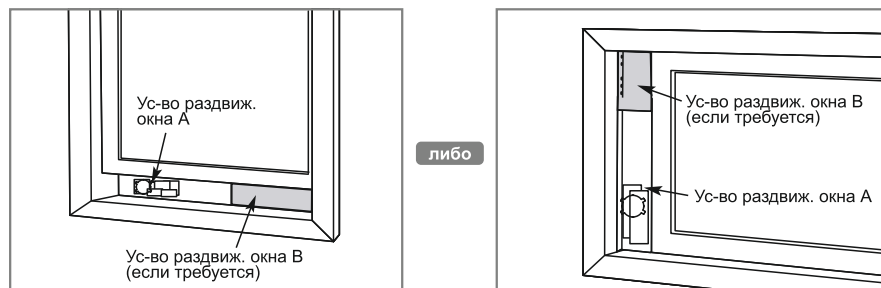

2. Вставить устройство раздвижения окна в сборе в оконный проем.



3. Отрезать полоску неклееного уплотнителя из пеноматериала С по ширине (или по высоте) окна. Для защиты от попадания воздуха и насекомых в помещение проложить уплотнитель между стеклом и оконной рамой.

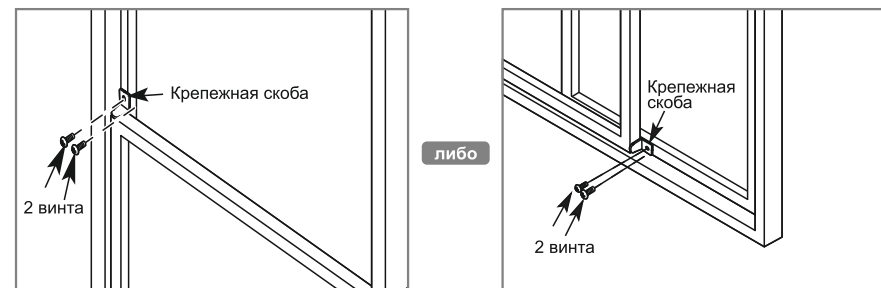

4. Дополнительно можно смонтировать крепежную скобу на двух винтах.

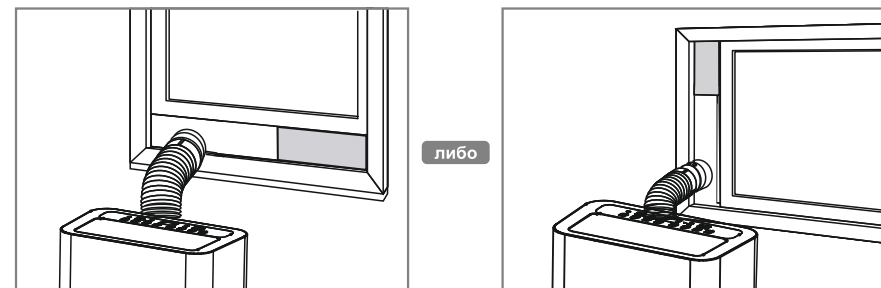

5. Вставить переходник для раздвигающихся окон в отверстие на устройстве раздвижения окон.

Тип 2. Установка на стену (для некоторых моделей)

1. Просверлить в стене отверстие глубиной 125 мм (4,9 дюйма) для переходника для вытяжного шланга В.
2. Закрепить переходник для вытяжного шланга В в стене при помощи имеющихся в комплекте анкеров и винтов.
3. Соединить вытяжной шланг в сборе (с переходником для вытяжного шланга А) с переходником для вытяжного шланга В.

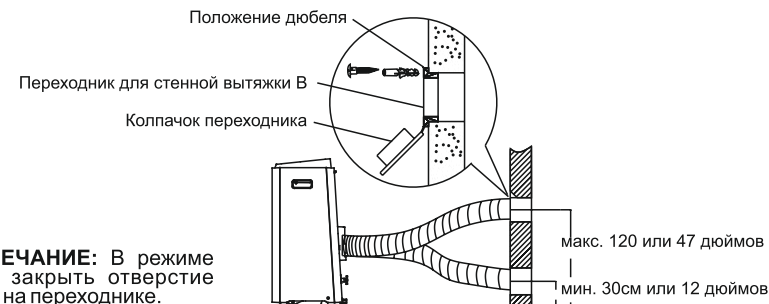

ПРИМЕЧАНИЕ: В режиме ожидания закрыть отверстие колпачком на переходнике.

ПРИМЕЧАНИЕ: для обеспечения качественной работы НЕ ДОПУСКАЕТСЯ чрезмерно вытягивать или сгибать шланг. Вокруг воздуховыпускного отверстия на вытяжном шланге (в радиусе 500 мм) не должно быть посторонних предметов для обеспечения надлежащей работы системы. Все изображения, приведенные в руководстве, служат исключительно для пояснения. Ваша установка может немного отличаться. Преимущество отдается действительной конфигурации.



Эксплуатация мобильного кондиционера

Параметры панели управления

ПРИМЕЧАНИЕ: Изображения панели управления служат исключительно для пояснения. Панель управления на приобретенной вами установке может немного отличаться в зависимости от модели. У вашего устройства может не быть некоторых индикаторов или кнопок. Преимущество отдается действительной конфигурации.

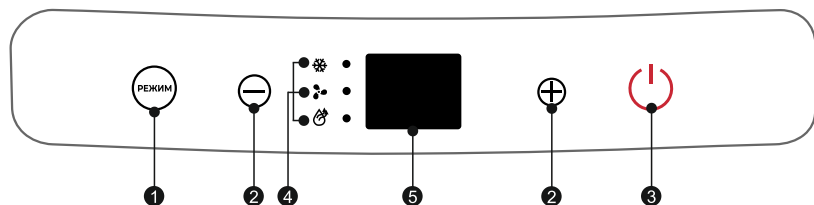

1. Кнопка «РЕЖИМ»

Выбор нужного режима эксплуатации. При каждом нажатии на кнопку выбирается режим в следующем порядке: «ОХЛАЖДЕНИЕ ❄», «ВЕНТИЛЯЦИЯ 🌀», «ОСУШЕНИЕ ☁». Световой индикатор загорается рядом с выбранным режимом.

ПРИМЕЧАНИЕ: в вышеперечисленных режимах задается автоматическая частота вращения вентилятора.

2. Кнопки «Вверх» (+) и «Вниз» (-)

Регулировка (повышение/понижение) температурных настроек с шагом в 1°C/2°F (либо 2°F) в диапазоне от 17°C/62°F до 30°C/88°F (либо 86°F).

ПРИМЕЧАНИЕ: на панели управления температура может отображаться в градусах Фаренгейта либо в градусах Цельсия. Для конвертации нажать одновременно на обе кнопки «Вверх» и «Вниз» и удерживать 3 секунды.

3. Кнопка питания

Включение/отключение питания

4. Режимы работы

Охлаждение, вентиляция и осушение

5. Дисплей

Показывает заданную температуру в режиме охлаждения. В режимах осушения или вентиляции показывает комнатную температуру.

Показывает коды ошибок:

Ошибка E0 - EEPROM.

E1 - ошибка датчика температуры в помещении.

E2 - ошибка температурного датчика испарителя.

E3 - ошибка температурного датчика конденсатора (в некоторых моделях)

E4 - ошибка связи с экранной панелью.

EC - сбой в работе детектора утечки хладагента (в некоторых моделях)

Показывает защитные коды:

R1 - заполнен донный лоток. Подключить сливной шланг и спустить набравшуюся воду. Если после этих операций ошибка не исчезнет, обратитесь в службу сервиса.

ПРИМЕЧАНИЕ: при каком-либо из перечисленных виде сбоя отключите кондиционер, перезапустите его. Если неисправность не устранена, отключите кондиционер и вытащите штепсельную вилку из розетки. За ремонтом обращаться к изготовителю, его сервисному агенту либо лицу с аналогичной квалификацией.

Режимы

Режим ОХЛАЖДЕНИЕ ❄

- Нажимать на кнопку «РЕЖИМ» до тех пор, пока не загорится световой индикатор рядом с режимом «ОХЛАЖДЕНИЕ ❄».

- Для настройки желаемой температуры нажимать на кнопку «+» или «-». Температуру можно задать в диапазоне от 17°C до 30°C/от 62°F до 88° (или 86°F).

- Скорость вращения вентилятора можно регулировать при помощи пульта дистанционного управления.

Режим ОСУШЕНИЯ ☁

- Нажимать на кнопку «РЕЖИМ» до тех пор, пока не загорится световой индикатор рядом с режимом «ОСУШЕНИЕ ☁».

- Скорость вращения вентилятора и температура не регулируются. Двигатель вентилятора работает на НИЗКОЙ скорости.

ПРИМЕЧАНИЕ: для эффективного снижения влажности закрыть окна и двери. Не прокладывать воздуховод к окну.

Режим ВЕНТИЛЯЦИИ 🌀

- Нажимать на кнопку «РЕЖИМ» до тех пор, пока не загорится световой индикатор рядом с режимом «ВЕНТИЛЯЦИЯ 🌀».

- Нажать на кнопку «+» или «-» для выбора скорости вращения вентилятора. Температура не регулируется.

- Не прокладывать воздуховод к окну.

Другие функции

Режим AUTO («Автоматическая работа») - данная функция регулируется только при помощи пульта дистанционного управления. Кондиционер автоматически выбирает настройку температуры и режим работы («ОХЛАЖДЕНИЕ» или «ВЕНТИЛЯЦИЯ») в зависимости от текущей температуры в помещении, тем самым обеспечивая более оптимальную работу и снижая энергопотребление. Скорость вентилятора не регулируется.

ТАЙМЕР («TIMER») - данная функция регулируется только при помощи пульта дистанционного управления. Задает количество времени, после которого прибор автоматически включится/выключится; более подробно информация по использованию предоставлена в руководстве по эксплуатации для пульта дистанционного управления.

Режим СОН - данная функция включается ТОЛЬКО при помощи пульта дистанционного управления. В режиме СОН установленная температура будет дважды повышаться на 1°C/2°F каждые 30 минут (итого за 1 час повысится на 2°C/4°F). Эта новая температура сохраняется на еще 7 часов работы, после чего режим СОН выключится автоматически и установится изначальная температура.

ПРИМЕЧАНИЕ: данная функция не доступна в режимах вентиляции или осушения.

АВТОМАТИЧЕСКИЙ ПЕРЕЗАПУСК

При внезапном отключении кондиционера из-за отключения питания по его возобновлении функция автоматически перезапускает прежние функциональные настройки.

ПЕРЕРЫВ 3 МИНУТЫ ПЕРЕД ПЕРЕЗАПУСКОМ

После останова аппарата его нельзя перезапускать в течение первых 3 минут. Это специальная мера предосторожности, чтобы продлить срок службы компрессора. Работа автоматически возобновится через 3 минуты.

СЛИВ ВОДЫ

В режимах снижения влажности вытащить сливную пробку в задней части кондиционера, смонтировать разъем для слива (универсальная деталь с внутренней резьбой, 5/8 дюймов) со шлангом 3/4 дюйма (приобретается в местных магазинах). Для моделей без разъема для слива подсоединить сливной шланг к отверстию. Поместить свободный конец шланга прямо к месту слива в канализацию.

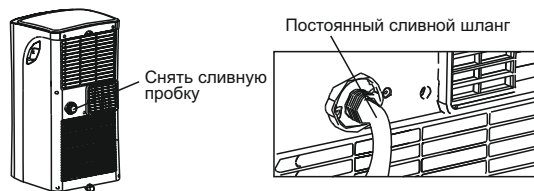

ПРИМЕЧАНИЕ: шланг должен быть надежно закреплен, чтобы не было утечек. Направить шланг на слив, не допуская перекручивания. Поместить конец шланга в слив так, чтобы он свисал вниз, и вода постепенно стекала. Если постоянный сливной шланг не используется, сливная пробка и ручка должны надежно закрывать отверстие, чтобы не допустить утечки

ВАЖНО: второй конец сливного шланга должен располагаться ниже уровня сливного отверстия.

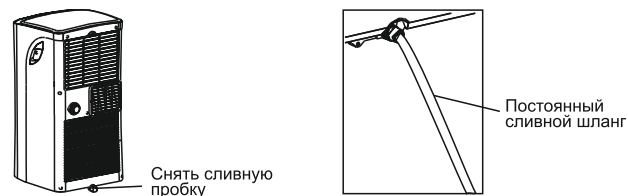

Когда уровень воды в донном лотке достигнет заданной отметки, раздается звуковой сигнал 8 раз, на цифровом дисплее выводится надпись «P1». При этом сразу же останавливается кондиционирование/осушение воздуха. Тем не менее, будет продолжать работать двигатель вентилятора (это нормально). Осторожно перенести блок к месту слива, вытащить сливную пробку снизу и дать воде стечь. Заново вставить

сливную пробку и перезапустить аппарат; надпись "P1" должна исчезнуть. Если ошибка повторяется, обратиться в службу поддержки.

ПРИМЕЧАНИЕ: перед эксплуатацией устройства убедитесь в надежной установке сливной пробки, чтобы не допустить утечки.

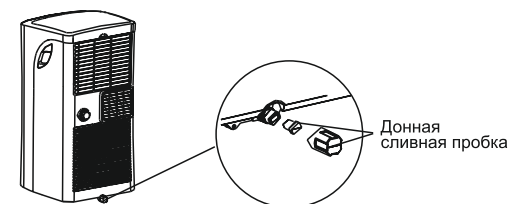

Техническое обслуживание

Техника безопасности

- Перед очисткой или техническим обслуживанием обязательно отключить кондиционер от сети.
- Для очистки установки НЕ ДОПУСКАЕТСЯ использование горючих жидкостей.
- НЕ ДОПУСКАЕТСЯ мыть установку под проточной водой. Существует риск поражения электрическим током.
- НЕ ДОПУСКАЕТСЯ эксплуатация машины при поврежденной в процессе чистки системе электропитания. Поврежденный сетевой шнур необходимо заменить на новый от производителя.

Очистка воздушного фильтра

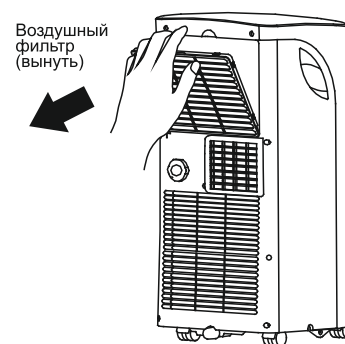

Снять воздушный фильтр

ОСТОРОЖНО!

НЕ ДОПУСКАЕТСЯ эксплуатация кондиционера без фильтра, так как грязь и пыль могут засорить его и снизить эффективность.

Рекомендуемое обслуживание:

- Обеспечить очистку воздушного фильтра каждые 2 недели для оптимальной эффективности.
- Для предотвращения плесени водосборный лоток необходимо опорожнять сразу после появления ошибки «P1», а также перед помещением на хранение.
- Если у вас есть домашние животные, необходимо периодически протирать решетку, чтобы шерсть не мешала потоку воздуха.

Очистка установки

Очищать кондиционер при помощи куса влажной неволокнистой ткани и мягкого моющего средства. Протереть насухо при помощи отреза сухой неволокнистой ткани.

Хранение неиспользуемой установки

- Слить воду из лотка в соответствии с инструкцией в последующем разделе.
- Включить режим ВЕНТИЛЯЦИИ на 12 часов в теплом помещении, чтобы высушить кондиционер и не допустить появления плесени.
- Отключить устройство и вытащить штепсельную вилку из розетки.
- Очистить воздушный фильтр в соответствии с инструкцией, приведенной в предыдущем разделе. Перед помещением на хранение заново установить чистый и сухой фильтр.
- Вытащить батарейки из пульта дистанционного управления.

ПРИМЕЧАНИЕ: устройство хранить в прохладном, темном месте. Воздействие прямых солнечных лучей и высоких температур может сократить срок службы вентилятора.

ПРИМЕЧАНИЕ: щит и переднюю часть можно очищать от пыли при помощи ткани без следов жира либо мыть при помощи ветоши, пропитанной раствором мягкого жидкого средства для мытья посуды в воде. Тщательно сполоснуть и насухо вытереть. Не допускается использование на щите жестких моющих средств, воска или лака. Вытирая область вокруг элементов управления, сначала выжать воду из ткани. Скопление воды в элементах управления или вокруг них может привести к поломке устройства.

	Открыты окна и двери.	Закрыть все окна и двери.
	Площадь помещения слишком большая.	Уточнить охлаждаемую площадь.
	Внутри помещения есть источники тепла.	По возможности убрать источники тепла.
Шум и чрезмерные вибрации от установки.	Неровное основание.	Поместить установку на плоскую ровную поверхность.
	Воздушный фильтр засорился от пыли или шерсти животных.	Отключить установку и очистить фильтр в соответствии с инструкцией.
От установки исходит булькающий звук.	Это звук циркуляции хладагента внутри установки.	Это нормально.

Поиск и устранение неполадок

Неполадка	Возможные причины	Решение
Установка не запускается при нажатии переключателя.	Защитный код «P1».	Заполнился водосборный лоток. Отключить установку, слить воду из лотка и перезапустить кондиционер.
	В режиме ОХЛАЖДЕНИЕ: температура в помещении ниже заданной температуры.	Заново настроить температуру.
	Ошибка E0 EEPROM.	Обратиться к изготовителю, его сервисному агенту либо к лицу с аналогичной квалификацией
Недостаточно хорошее охлаждение.	Воздушный фильтр засорился от пыли или шерсти животных.	Отключить установку и очистить фильтр в соответствии с инструкцией.
	Вытяжной шланг не подключен или засорен.	Отключить установку, отсоединить шланг, проверить, нет ли засора, и заново подключить шланг.
	В установке недостаточно хладагента.	Вызвать специалиста технической поддержки для проверки кондиционера и заправки хладагента.
	Заданная температура слишком высокая.	Настроить меньшую температуру.

Технические данные продукта

Модель:	MAC-701	MAC-901
Ёмкость охлаждения:	7000 Btu в час	9000 Btu в час
Ёмкость обогрева:	-----	-----
Макс. допустимое давление:	3.912МПа	3.8МПа
Макс. давление на выходе:	2.6МПа	2.6МПа
Макс. давление на входе:	1.0МПа	1.0МПа
Питание:	220-240В, 50Гц, 1 фазное	220-240В, 50Гц, 1 фазное
Хладагент:	 R290, 140г	R290, 160г
ОХЛАЖДЕНИЕ	Сила тока: 3.45А Мощность: 790Вт	Сила тока: 4,5А Мощность: 1000Вт
ОБОГРЕВ	Сила тока: ----- Мощность: -----	Сила тока: ----- Мощность: -----
Номинальная сила тока:	5А	6,1А
Номинальная мощность:	980Вт	1200Вт
Мощность электр. обогрева:	-----	-----
Класс защиты от влаги:	IPX0	IPX0

Заметки по утилизации



Данная маркировка означает, что данное изделие нельзя утилизировать с другими бытовыми отходами, чтобы не допустить возможного ущерба окружающей среде или вреда здоровью. Чтобы утилизировать использованное устройство, следует воспользоваться услугами специалистов.



- ТР ТС 004/2011 «О безопасности низковольтного оборудования»
- ТР ТС 020/2011 «Электромагнитная совместимость технических средств»
- ТР ЕАЭС 037/2016 «Об ограничении применения опасных веществ в изделиях электротехники и радиоэлектроники».

Срок службы – 7 лет.

Изготовитель / Филиал изготовителя:

GD Midea Air-Conditioning Equipment Company Ltd.

ГД Мидеа Эйр-Кондишнинг Эквипмент Ко. Лтд.

Midea Industrial City, Beijiao, Shunde, Foshan, Guangdong, China

Мидеа Индастриал Сити, Бэйцзяо, Шуньдэ, Фошань, Гуандун, Китай

Импортер / Уполномоченный представитель изготовителя, принимающий претензии:

ИП Трегубов Вячеслав Юрьевич

Адрес: Российская Федерация, 692651, Приморский край, Михайловский район, село

Михайловка, квартал 3, дом 2, квартира 37,

Телефон: 8-800-333-33-66



www.galatec.hk