



*Thinking of you*  
**Electrolux**



ESF2300OW  
ESF2300OH  
ESF2300OK  
ESF2300OS

|           |                         |                               |    |
|-----------|-------------------------|-------------------------------|----|
| <b>RU</b> | ПОСУДОМОЕЧНАЯ<br>МАШИНА | ИНСТРУКЦИЯ ПО<br>ЭКСПЛУАТАЦИИ | 2  |
| <b>ES</b> | LAVAVAJILLAS            | MANUAL DE INSTRUCCIONES       | 21 |
| <b>SV</b> | DISKMASKIN              | BRUKSANVISNING                | 37 |

## СОДЕРЖАНИЕ

|  |    |
|--|----|
| 1. СВЕДЕНИЯ ПО ТЕХНИКЕ БЕЗОПАСНОСТИ.....   | 3  |
| 2. УКАЗАНИЯ ПО БЕЗОПАСНОСТИ.....           | 5  |
| 3. ОПИСАНИЕ ИЗДЕЛИЯ.....                   | 6  |
| 4. ПАНЕЛЬ УПРАВЛЕНИЯ.....                  | 7  |
| 5. ПРОГРАММЫ.....                          | 7  |
| 6. ПАРАМЕТРЫ.....                          | 9  |
| 7. РЕЖИМЫ.....                             | 11 |
| 8. ПЕРЕД ПЕРВЫМ ИСПОЛЬЗОВАНИЕМ.....        | 11 |
| 9. ЕЖЕДНЕВНОЕ ИСПОЛЬЗОВАНИЕ.....           | 13 |
| 10. ПОЛЕЗНЫЕ СОВЕТЫ.....                   | 14 |
| 11. УХОД И ОЧИСТКА.....                    | 16 |
| 12. ПОИСК И УСТРАНЕНИЕ НЕИСПРАВНОСТЕЙ..... | 18 |
| 13. ТЕХНИЧЕСКИЕ ДАННЫЕ.....                | 19 |

## МЫ ДУМАЕМ О ВАС

Благодарим Вас за приобретение прибора Electrolux. Вы выбрали изделие, за которым стоят десятилетия профессионального опыта и инноваций. Уникальное и стильное, оно создавалось с заботой о Вас. Поэтому когда бы Вы ни воспользовались им, Вы можете быть уверены: результаты всегда будут превосходными.

Добро пожаловать в Electrolux!

На нашем веб-сайте Вы сможете:



Найти рекомендации по использованию изделий, руководства по эксплуатации, мастер устранения неисправностей, информацию о техническом обслуживании:

**[www.electrolux.com](http://www.electrolux.com)**



Зарегистрировать свое изделие для улучшения обслуживания:

**[www.registerelectrolux.com](http://www.registerelectrolux.com)**



Приобрести дополнительные принадлежности, расходные материалы и фирменные запасные части для своего прибора:

**[www.electrolux.com/shop](http://www.electrolux.com/shop)**

## ПОДДЕРЖКА ПОТРЕБИТЕЛЕЙ И СЕРВИСНОЕ ОБСЛУЖИВАНИЕ

Мы рекомендуем использовать оригинальные запчасти.

При обращении в сервис-центр следует иметь под рукой следующую информацию: модель, код изделия (PNC), серийный номер.

Данная информация находится на табличке с техническими данными.



Внимание / Важные сведения по технике безопасности.



Общая информация и рекомендации



Информация по охране окружающей среды

Право на изменения сохраняется.

# 1. ⚠ СВЕДЕНИЯ ПО ТЕХНИКЕ БЕЗОПАСНОСТИ

Перед установкой и эксплуатацией прибора внимательно ознакомьтесь с приложенным руководством. Производитель не несет ответственность за травмы и повреждения, полученные/вызванные неправильной установкой и эксплуатацией. Позаботьтесь о том, чтобы данное руководство было у Вас под рукой на протяжении всего срока службы прибора.

## 1.1 Общие правила техники безопасности

- Прибор предназначен для домашнего бытового и аналогичного применения, например:
  - в сельских жилых домах; в помещениях, служащих кухнями для обслуживающего персонала в магазинах, офисах и на других рабочих местах;
  - для использования клиентами отелей, мотелей мини-гостиниц типа «ночлег и завтрак» и других мест проживания.
- Не изменяйте параметры данного прибора.
- Рабочее давление воды (минимальное и максимальное) должно находиться в пределах 0.8 (0.08) / 10 (1.0) бар (МПа)
- Не превышайте максимальное количество 6 комплектов посуды.
- В случае повреждения шнура питания во избежание несчастного случая он должен быть заменен изготовителем, авторизованным сервисным центром или специалистом с равнозначной квалификацией.
- Размещайте ножи и столовые приборы с заостренными концами в корзину для столовых приборов либо острыми концами вниз, либо укладывайте их горизонтально.

- Не оставляйте прибор с открытой дверцей без присмотра во избежание падения на открытую дверцу.
- Перед выполнением операций по чистке и уходу выключите прибор и извлеките вилку сетевого шнура из розетки.
- Не используйте для очистки прибора подаваемую под давлением воду или пар.
- Вентиляционные отверстия в днище (если они предусмотрены конструкцией) не должны перекрываться ковровым покрытием.
- При подключении прибора к водопроводу должны использоваться новые поставляемые с ним комплекты шлангов. Использовать старые комплекты шлангов нельзя.

## 1.2 Безопасность детей и лиц с ограниченными возможностями

- Данный прибор может эксплуатироваться детьми старше 8 лет и лицами с ограниченными физическими, сенсорными или умственными способностями и с недостаточным опытом или знаниями только при условии нахождения под присмотром лица, отвечающего за их безопасность, или после получения соответствующих инструкций, позволяющих им безопасно эксплуатировать электроприбор и дающих им представление об опасности, сопряженной с его эксплуатацией.
- Не позволяйте детям играть с прибором.
- Храните все средства для стирки вне досягаемости детей.
- Не подпускайте детей и домашних животных к прибору, когда его дверца открыта.
- Очистка и доступное пользователю техническое обслуживание не должно производиться детьми без присмотра.

## 2. УКАЗАНИЯ ПО БЕЗОПАСНОСТИ

### 2.1 Установка

- Удалите всю упаковку.
- Не устанавливайте и не подключайте прибор, если он имеет повреждения.
- Не устанавливайте и не эксплуатируйте прибор в помещениях с температурой ниже 0°C.
- Следуйте приложенным к прибору инструкциям по его установке.
- Убедитесь, что мебель над прибором и рядом с ним надежно закреплена.

### 2.2 Подключение к электросети



#### **ВНИМАНИЕ!**

Существует риск пожара и поражения электрическим током.

- Прибор должен быть заземлен.
- Убедитесь, что параметры электропитания, указанные на табличке с техническими данными, соответствуют параметрам электросети. В противном случае вызовите электрика.
- Включайте прибор только в установленную надлежащим образом электророзетку с защитным контактом.
- Не пользуйтесь тройниками и удлинителями.
- Следите за тем, чтобы не повредить вилок и сетевой кабель. В случае необходимости замены сетевого шнура она должна быть выполнена нашим авторизованным сервисным центром.
- Вставляйте вилку сетевого кабеля в розетку только во конце установки прибора. Убедитесь, что после установки имеется доступ к вилке.
- Для отключения прибора от электросети не тяните за кабель электропитания. Всегда беритесь за саму вилку.
- Данный прибор соответствует директивам Е.Е.С.

- Только для Великобритании и Ирландии. Прибор оснащен вилкой, рассчитанной на ток 13 А. При замене предохранителя в вилке электропитания следует использовать предохранитель: 13 amp ASTA (BS 1362).

### 2.3 Подключение к водопроводу

- Следите за тем, чтобы не повредить шланги для воды.
- Перед подключением прибора к новым или давно не использовавшимся трубам дайте воде стечь, пока она не станет чистой.
- Перед первым использованием прибора убедитесь в отсутствии протечек.
- Если наливной шланг поврежден, немедленно выньте вилку сетевого шнура из розетки. Обратитесь в авторизованный сервисный центр для замены наливного шланга.

### 2.4 Эксплуатация

- Не садитесь и не вставайте на открытую дверцу.
- Моющие средства для посудомоечных машин представляют опасность. Следуйте правилам по безопасному обращению, приведенным на упаковке моющего средства.
- Не пейте воду и не играйте с водой из прибора.
- Не извлекайте посуду из прибора до завершения программы. На посуде может оставаться моющее средство.
- Если открыть дверцу прибора во время выполнения программы, из него может вырваться горячий пар.
- Не кладите на прибор, рядом с ним или внутрь него легковоспламеняющиеся материалы или изделия, пропитанные легковоспламеняющимися веществами.

## 2.5 Сервис

- Для ремонта прибора обратитесь в авторизованный сервисный центр. Мы рекомендуем использовать только фирменные запасные части.
- При обращении в авторизованный сервисный центр будьте готовы предоставить следующие сведения, имеющиеся на табличке с техническими данными.  
Модель:  
PNC (код изделия):  
Серийный номер:

## 2.6 Утилизация



### ВНИМАНИЕ!

Существует опасность травмы или удушья.

- Отключите прибор от электросети.
- Отрежьте и утилизируйте кабель электропитания.
- Удалите защелку дверцы, чтобы предотвратить риск ее заперения при попадании внутрь прибора детей и домашних животных.

## 3. ОПИСАНИЕ ИЗДЕЛИЯ

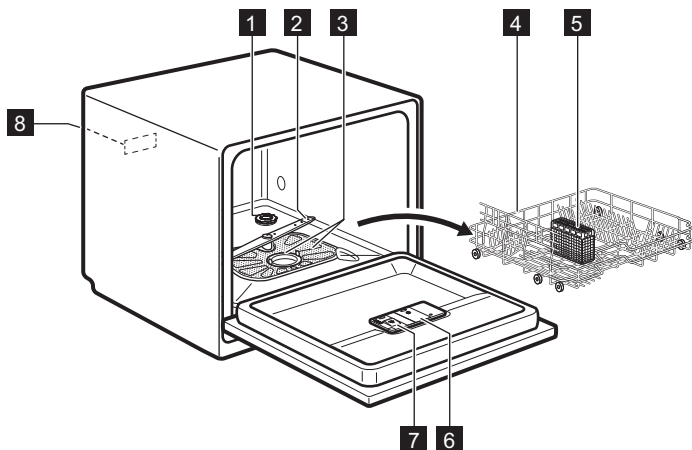

- |  |  |
|--|--|
| <b>1</b> Емкость для соли              | <b>6</b> Дозатор ополаскивателя          |
| <b>2</b> Разбрызгиватель               | <b>7</b> Дозатор моющего средства        |
| <b>3</b> Фильтры                       | <b>8</b> Табличка с техническими данными |
| <b>4</b> Основная корзина              |  |
| <b>5</b> Корзина для столовых приборов |  |

## 4. ПАНЕЛЬ УПРАВЛЕНИЯ

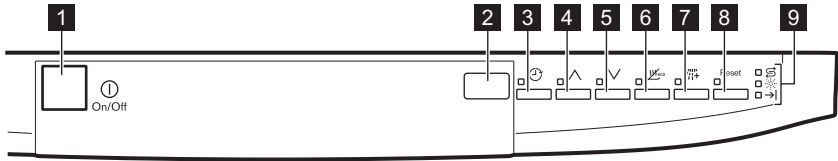

- |   |   |
|---|---|
| <b>1</b> Кнопка «Вкл/Выкл»                  | <b>6</b> Кнопка <b>EnergySaver</b>        |
| <b>2</b> Дисплей                            | <b>7</b> Кнопка <b>Доп. ополаскивание</b> |
| <b>3</b> Кнопка <b>Delay</b>                | <b>8</b> Кнопка <b>Reset</b>              |
| <b>4</b> Кнопка выбора программ (шаг вверх) | <b>9</b> Индикаторы                       |
| <b>5</b> Кнопка выбора программ (шаг вниз)  |   |

### 4.1 Индикаторы

| Индикатор | Описание  |
|-----------|---|
| →         | Индикатор окончания.  |
| ⊞         | Индикатор отсутствия соли. Во время работы программы данный индикатор всегда погашен.           |
| ☼         | Индикатор отсутствия ополаскивателя. Во время работы программы данный индикатор всегда погашен. |

## 5. ПРОГРАММЫ

| Программа            | Степень загрязненности<br>Тип загрузки  | Этапы программы  | Режимы  |
|----------------------|---|--|---|
| P1<br><b>ECO 1)</b>  | <ul style="list-style-type: none"> <li>Обычная загрязненность</li> <li>Посуда и столовые приборы</li> </ul>   | <ul style="list-style-type: none"> <li>Предварительная мойка</li> <li>Мойка 55°C</li> <li>Ополаскивания</li> <li>Сушка</li> </ul>            | <ul style="list-style-type: none"> <li>EnergySaver</li> <li>Доп. ополаскивание</li> </ul> |
| P2<br><b>AUTO 2)</b> | <ul style="list-style-type: none"> <li>Все</li> <li>Посуда, столовые приборы, кастрюли и сковороды</li> </ul> | <ul style="list-style-type: none"> <li>Предварительная мойка</li> <li>Мойка от 45°C до 70°C</li> <li>Ополаскивания</li> <li>Сушка</li> </ul> | <ul style="list-style-type: none"> <li>EnergySaver</li> <li>Доп. ополаскивание</li> </ul> |

| Программа   | Степень загрязненности<br>Тип загрузки   | Этапы программы   | Режимы  |
|---|--|---|---|
| P3<br> | <ul style="list-style-type: none"> <li>Высокая загрязненность</li> <li>Посуда, столовые приборы, кастрюли и сковороды</li> </ul> | <ul style="list-style-type: none"> <li>Предварительная мойка</li> <li>Мойка 70°C</li> <li>Ополаскивания</li> <li>Сушка</li> </ul> | <ul style="list-style-type: none"> <li>EnergySaver</li> <li>Доп. ополаскивание</li> </ul> |
| P5<br> | <ul style="list-style-type: none"> <li>Слабая загрязненность</li> <li>Посуда и столовые приборы</li> </ul>                       | <ul style="list-style-type: none"> <li>Мойка 50°C</li> <li>Ополаскивания</li> </ul>   | <ul style="list-style-type: none"> <li>Доп. ополаскивание</li> </ul>                      |
| P4<br> | <ul style="list-style-type: none"> <li>Обычная или небольшая загрязненность</li> <li>Тонкий фаянс и стекло</li> </ul>            | <ul style="list-style-type: none"> <li>Мойка 40°C</li> <li>Ополаскивания</li> </ul>   | <ul style="list-style-type: none"> <li>Доп. ополаскивание</li> </ul>                      |
| P6<br> | <ul style="list-style-type: none"> <li>Все</li> </ul>  | <ul style="list-style-type: none"> <li>Предварительная мойка</li> </ul>   |   |

1) Данная программа обеспечивает наиболее практичное использование воды и электроэнергии при мытье посуды и столовых приборов обычного уровня загрязнения. (Это стандартная программа для тестирующих организаций).

2) Прибор самостоятельно определяет степень загрязненности и количество посуды в корзине. Он автоматически регулирует температуру и количество воды, энергопотребление и продолжительность программы.





3) Данная программа позволяет вымыть посуду со свежими загрязнениями. Программа обеспечивает хорошие результаты за короткое время.

4) В ходе этой программы происходит быстрое ополаскивание посуды, чтобы предотвратить прилипание к ней остатков пищи и появление в приборе неприятных запахов. Не используйте моющее средство с этой программой.

## 5.1 Показатели потребления

| Программа <sup>1)</sup> | Вода (л) | Энергопотребление (кВт·ч) | Продолжительность (мин) |
|-------------------------|----------|---------------------------|-------------------------|
| P1<br><b>ECO</b>        | 7.5      | 0.64                      | 170                     |
| P2<br><b>AUTO</b>       | 5 - 9    | 0.5 - 0.8                 | 70 - 110                |



| Программа <sup>1)</sup>   | Вода (л) | Энергопотребление (кВт·ч) | Продолжительность (мин) |
|---|----------|---------------------------|-------------------------|
| P3<br> | 9        | 1.0                       | 105                     |
| P5<br> | 6        | 0.45                      | 35                      |
| P4<br> | 6        | 0.40                      | 30                      |
| P6<br> | 2        | 0.10                      | 7                       |

<sup>1)</sup> Указанные показатели могут изменяться в зависимости от давления и температуры воды, напряжения в электросети, выбранных функций и количества посуды.

## 5.2 Информация для тестирующих организаций

Для запроса всей информации, необходимой для тестирования производительности, обращайтесь по электронной почте:

[info.test@dishwasher-production.com](mailto:info.test@dishwasher-production.com)

Запишите номер изделия (PNC), который находится на табличке с техническими данными.

# 6. ПАРАМЕТРЫ

## 6.1 Режим выбора программы и пользовательский режим

Если прибор находится в режиме выбора программы, имеется возможность задать программу и войти в пользовательский режим.

**В пользовательском режиме имеется возможность изменения следующих настроек:**

- Уровень смягчителя для воды с учетом жесткости воды.
- Включение или выключения звукового сигнала по окончании работы программы.

**Данные установки будут сохранены до своего следующего изменения пользователем.**

## Вызов режима выбора программы

Прибор находится в режиме выбора программы, если на дисплее отображаются две горизонтальные полосы.

Обычно при включении прибора он находится в режиме выбора программы. Тем не менее, если этого не произошло, для входа в режим выбора программы выполните следующие действия:

Нажмите и удерживайте **Reset**, пока прибор не перейдет в режим выбора программы.

## 6.2 Смягчитель для воды

| Жесткость воды  |   |           |                         |                             |
|---|---|-----------|-------------------------|-----------------------------|
| Градусы (жесткость воды) по немецкому стандарту (°dH) | Градусы по французском у стандарту (°TH); | ммоль/л   | Градусы по шкале Кларка | Уровень смягчителя для воды |
| >24   | >40                                       | >4.2      | 28                      | 5                           |
| 18 - 24   | 32 - 40                                   | 3.2 - 4.2 | 22 - 28                 | 4                           |
| 12 - 18   | 19 - 32                                   | 2.1 - 3.2 | 13 - 22                 | 3 1)                        |
| 4 - 12  | 7 - 19                                    | 0.7 - 2.1 | 5 - 13                  | 2                           |
| <4  | <7  | <0.7      | < 5                     | 1 2)                        |

1) Заводские установки

2) Не используйте соль при таком уровне.

### Установка смягчителя для воды

Прибор должен находиться в режиме выбора программы.

- Для входа в пользовательский режим одновременно нажмите и удерживайте  $\wedge$  и  $\vee$ , пока индикаторы  $\odot$ ,  $\wedge$  и  $\vee$  не начнут мигать, а дисплей не погаснет.
- Нажмите на  $\odot$ .
  - Индикаторы  $\wedge$  и  $\vee$  погаснут.
  - Индикатор  $\odot$  продолжит мигать.
  - На дисплее отобразится текущая настройка: напр.,  $5 \text{ l}$  = уровень 5.
- Для изменения установки нажмите на  $\odot$  нужное количество раз.
- Нажмите кнопку «Вкл/Выкл» для подтверждения настройки.

### 6.3 Звуковая сигнализация

В случае возникновения неисправности прибором выдаются звуковые сигналы. Данные звуковые сигналы отключить невозможно.

По окончании программы также выдается звуковой сигнал. По умолчанию выдача звукового сигнала отключена, но ее можно включить.

### Включение звукового сигнала по окончании работы программы

Прибор должен находиться в режиме выбора программы.

- Для входа в пользовательский режим одновременно нажмите и удерживайте  $\wedge$  и  $\vee$ , пока индикаторы  $\odot$ ,  $\wedge$  и  $\vee$  не начнут мигать, а дисплей не погаснет.
- Нажмите на  $\vee$ .
  - Индикаторы  $\odot$  и  $\wedge$  погаснут.
  - Индикатор  $\vee$  продолжит мигать.
  - На дисплее отобразится текущая настройка:
    - $0b$  = Звуковая сигнализация включена.

–  $Ib$  = Звуковая сигнализация выключена.

- Для изменения установки нажмите на  $\checkmark$ .

## 7. РЕЖИМЫ



Требуемые режимы необходимо включать перед каждым запуском программы. Режимы невозможно включить или выключить во время выполнения программы.



Не все режимы совместимы друг с другом. При выборе несовместимых режимов прибор автоматически отключит один или более режимов. При этом будут гореть индикаторы только тех режимов, которые остались включенными.

### 7.1 EnergySaver

Данный параметр понижает температуру последнего этапа ополаскивания и, соответственно, уменьшает энергопотребление (приблизительно на 25%).

По окончании программы посуда может все еще оставаться мокрой.

Продолжительность программы уменьшится.

#### Включение EnergySaver

Нажмите на  $\mathcal{E}^{eco}$ , загорится соответствующий индикатор.

- Нажмите кнопку «Вкл/Выкл» для подтверждения настройки.

Если выбранный режим нельзя использовать с данной программой, соответствующий индикатор не загорится или быстро замигает на несколько секунд, а затем погаснет. На дисплее отобразится обновленное значение продолжительности программы.

### 7.2 Доп. ополаскивание

Эта функция добавляет в программу мойки еще ополаскивание холодной водой. Эта функция увеличивает продолжительность программы и расход воды.

#### Включение Доп. ополаскивание

Нажмите на **Доп. ополаскивание**; загорится соответствующий индикатор.

Если режим применим к выбранной программе, загорится соответствующий индикатор. На дисплее отобразится обновление продолжительности программы.

## 8. ПЕРЕД ПЕРВЫМ ИСПОЛЬЗОВАНИЕМ

- Убедитесь, что установленные настройки смягчителя для воды соответствуют уровню жесткости поставляемой Вам воды. В противном случае

произведите настройку смягчителя для воды.

- Наполните емкость для соли.
- Наполните дозатор ополаскивателя.
- Откройте вентиль подачи воды.

5. Запустите программу, чтобы избавиться от загрязнений, которые могли остаться в приборе после его производства. Не используйте моющее средство и не загружайте корзины.

При включении программы прибору может потребоваться до 5 минут для «зарядки» ионообменной смолы в устройстве для смягчения воды. При этом кажется, что прибор не работает. Этап мойки начнется, как только данная процедура будет завершена. Процедура будет повторяться с определенной периодичностью.

### 8.1 Емкость для соли



#### **ОСТОРОЖНО!**

Используйте только соль, специально предназначенную для посудомоечных машин.

Соль используется для «зарядки» ионообменной смолы в смягчителе для воды и обеспечения хороших результатов мытья в ходе ежедневного использования.

#### Наполнение емкости для соли

1. Поверните крышку емкости для соли против часовой стрелки и снимите ее.
2. Налейте в емкость для соли 1 л воды (только перед первым использованием).
3. Насыпьте посудомоечную соль в емкость для соли.

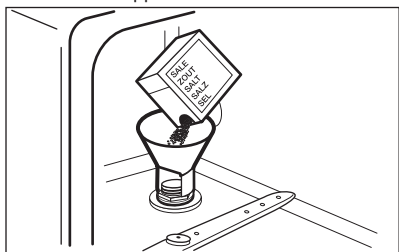

4. Уберите соль вокруг отверстия емкости для соли.

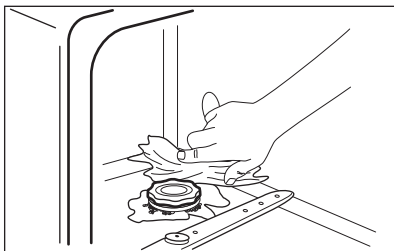

5. Чтобы закрыть емкость для соли, поверните крышку емкости для соли по часовой стрелке.



При заполнении емкости для соли из нее может вылиться вода с солью. Существует опасность коррозии. Для того, чтобы ее предотвратить, после заполнения емкости для соли запустите любую программу.

### 8.2 Заполнение дозатора ополаскивателя

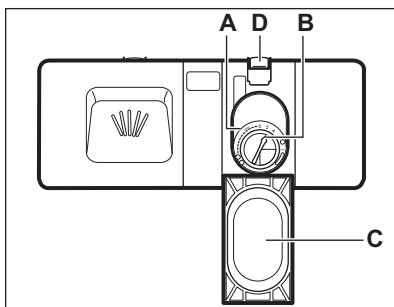

#### **ОСТОРОЖНО!**

Используйте только ополаскиватель, специально предназначенный для посудомоечных машин.

1. Нажмите на кнопку разблокировки (D), чтобы открыть крышку (C).
2. Налейте ополаскиватель в дозатор (A) так, чтобы уровень жидкости достиг отметки «Макс».
3. Во избежание избыточного пенообразования удалите

пролившийся ополаскиватель тканью, хорошо впитывающей жидкость.

4. Закройте крышку. Убедитесь, что кнопка блокировки защелкнулась.



Селектор количества выдаваемого ополаскивателя (В) позволяет выбрать от 1 (минимальное количество) до 6 (максимальное количество).

## 9. ЕЖЕДНЕВНОЕ ИСПОЛЬЗОВАНИЕ

1. Откройте вентиль подачи воды.
  2. Включите прибор нажатием на кнопку «Вкл/Выкл».
- Убедитесь, что прибор находится в режиме выбора программы.
- Если горит индикатор отсутствия соли, наполните емкость для соли.
  - Если горит индикатор отсутствия ополаскивателя, заправьте дозатор ополаскивателя.
3. Загрузите корзины.
  4. Добавьте моющее средство.
  5. Выберите подходящую программу мойки в соответствии с типом загрузки и степенью ее загрязненности.

### 9.1 Использование моющего средства

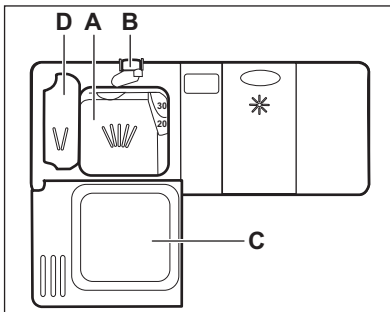

1. Нажмите на кнопку разблокировки (В), чтобы открыть крышку (С).
2. Заполните дозатор (А) порошковым или таблетированным моющим средством.
3. Если в программе мойки предусмотрен этап предварительной мойки, добавьте немного моющего средства в

отделение дозатора для предварительной мойки (D).

4. Закройте крышку. Убедитесь, что кнопка блокировки защелкнулась.

### Использование таблетированного моющего средства.

При использовании таблеток, содержащих соль и ополаскиватель, не наполняйте емкость для соли и дозатор ополаскивателя.

1. Установите уровень смягчителя для воды на минимальное значение.
2. Выберите минимальный уровень дозатора ополаскивателя.

### 9.2 Настройка и запуск программы

#### Запуск программы

1. Приоткройте дверцу прибора.
2. Включите прибор нажатием на кнопку «Вкл/Выкл». Убедитесь, что прибор находится в режиме выбора программы.
3. Повторно нажимайте на  $\wedge$  или на  $\vee$  до тех пор, пока на дисплее не отобразится номер программы, которую требуется запустить. Номер программы будет отображаться на дисплее приблизительно 3 секунды, после чего отобразятся данные о продолжительности программы.
4. Выберите применимые режимы.
5. Закройте дверцу прибора для запуска программы.

## Запуск программы с использованием отсрочки пуска

1. Задайте программу.
2. Многократным нажатием на Delay добейтесь появления на дисплее нужного времени отсрочки (от 1 до 19 часов).

Загорится индикатор отсрочки пуска.

3. Закройте дверцу прибора для запуска обратного отсчета.

В ходе обратного отсчета можно увеличить отсрочку, но изменить выбранную программу или функцию невозможно.

После завершения обратного отсчета произойдет запуск программы.

## Открывание дверцы во время работы прибора

Открывание дверцы во время выполнения программы приводит к остановке работы прибора. При закрывании дверцы работа продолжается с момента, на котором она была прервана.

## Отмена отсрочки пуска во время обратного отсчета

При отмене отсрочки пуска необходимо заново задать программу и дополнительные функции.

Нажмите и удерживайте **Reset**, пока прибор не перейдет в режим выбора программы.

## Отмена программы

Нажмите и удерживайте **Reset**, пока прибор не перейдет в режим выбора программы.

Убедитесь в наличии моющего средства в дозаторе моющего средства перед запуском новой программы.

## Окончание программы

По окончании программы загорается индикатор окончания работы, а на дисплее отображается **0**.

1. Выключите прибор нажатием на кнопку «Вкл/Выкл».
2. Закройте водопроводный вентиль.



Если прибор не был выключен через три минуты после окончания программы:

- Все индикаторы гаснут.
- На дисплее отображается одна горизонтальная полоска состояния.

Таким образом снижается энергопотребление. Нажмите на одну из кнопок (но только не кнопку «Вкл/Выкл»); дисплей и индикаторы включатся снова.

# 10. ПОЛЕЗНЫЕ СОВЕТЫ

## 10.1 Общие положения

Приведенные ниже рекомендации обеспечат оптимальные результаты мытья и сушки в ходе каждодневного использования прибора, а также позволят защитить окружающую среду.

- Крупные остатки пищи с тарелок выбрасывайте в мусорное ведро.
- Не производите предварительное ополаскивание посуды вручную.

При необходимости используйте программу предварительной мойки (если таковая имеется) или выбирайте программу с этапом предварительной мойки.

- Всегда используйте все пространство корзины.
- При загрузке прибора убедитесь, что вода из разбрызгивателей сможет полностью достичь и вымыть всю посуду. Предметы

- посуды не должны касаться или перекрывать друг друга.
- Можно использовать средство для посудомоечных машин, ополаскиватель и соль отдельно или в виде таблетированного моющего средства (напр., «3 в 1», «4 в 1», «Все в одном»). Следуйте указаниям, приведенным на упаковке
  - Выберите программу в соответствии с типом загрузки и степенью ее загрязненности. Программа ECO обеспечивает наиболее практичное потребление воды и энергии при мытье посуды и столовых приборов обычного уровня загрязнения.

## 10.2 Использование соли, ополаскивателя и моющего средства

- Используйте только соль, ополаскиватель и моющее средство для посудомоечных машин. Другие продукты могут привести к повреждению прибора.
- Таблетированное моющее средство обычно подходит для использования в регионах с жесткостью воды до 21°dH. В регионах, где жесткость превышает данный уровень, в дополнение к таблетированному моющему средству следует также использовать ополаскиватель и соль. Тем не менее, в регионах с жесткой и очень жесткой водой для достижения оптимальных результатов мойки и сушки рекомендуется использовать некомбинированное моющее средство (порошок, гель или таблетки без дополнительных составляющих), ополаскиватель и соль.
- В случае использования таблетированного моющего средства можно воспользоваться функцией Multitab (если она имеется). Данная функция улучшает результаты мойки и сушки при использовании

- таблетированного моющего средства.
- Таблетированные моющие средства не успевают полностью раствориться при использовании коротких программ. Для того, чтобы избежать образование на посуде осадка из моющего средства, рекомендуется использовать таблетки с длинными программами.
  - Не превышайте указанную дозировку моющего средства. См. инструкции на упаковке моющего средства.

## 10.3 Что делать, если необходимо прекратить использовать таблетированное моющее средство

Прежде чем перейти к использованию моющего средства, соли и ополаскивателя по отдельности выполните следующую процедуру.

1. Установите максимальный уровень смягчителя для воды.
2. Убедитесь, что емкость для соли и дозатор ополаскивателя заполнены.
3. Запустите самую короткую программу, содержащую этап ополаскивания. Не добавляйте моющее средство и не загружайте корзины.
4. Когда программа будет завершена, скорректируйте уровень жесткости смягчителя для воды в соответствии с жесткостью воды в Вашем регионе.
5. Задайте дозировку ополаскивателя.

## 10.4 Загрузка корзин

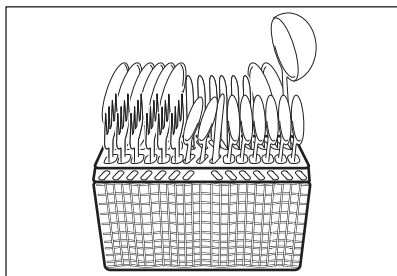
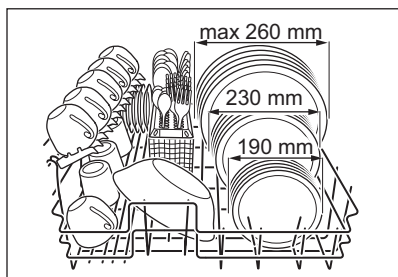

- Используйте прибор только для мытья принадлежностей, пригодных для мытья в посудомоечных машинах.
- Не загружайте в прибор изделия из дерева, кости, алюминия, олова и меди.
- Не помещайте в прибор предметы, которые могут впитывать воду (губки, бытовые ткани).
- Крупные остатки пищи с тарелок выбрасывайте в мусорное ведро.
- Размягчите пригоревшие остатки пищи на посуде.
- Загружайте полые предметы (чашки, стаканы и сковороды) отверстием вниз.
- Проверьте, чтобы стаканы не соприкасались друг с другом

- Загружайте столовые приборы и мелкие предметы в корзину для столовых приборов.
- Легкие предметы укладывайте в основную корзину. Убедитесь, что посуда не двигается.
- Прежде чем запускать программу, убедитесь, что разбрызгиватель может свободно вращаться.

## 10.5 Перед запуском программы

Убедитесь, что:

- Фильтры очищены и установлены должным образом.
- Крышка емкости для соли плотно закрыта.
- Разбрызгиватели не засорены.
- Посудомоечная машина заправлена солью и ополаскивателем (если не используется таблетированное моющее средство).
- Посуда правильно загружена в корзины.
- Выбранная программа соответствует типу посуды и степени ее загрязненности.
- Использовано подходящее количество моющего средства.

## 10.6 Разгрузка корзин

Прежде чем доставать посуду из прибора, дайте ей остыть. Горячую посуду легко повредить.



По окончании программы на стенках и дверце прибора может оставаться вода.

# 11. УХОД И ОЧИСТКА



### ВНИМАНИЕ!

Перед выполнением операций по чистке и уходу выключите прибор и извлеките вилку сетевого шнура из розетки.



- i** Грязные фильтры и засоренность разбрызгивателей приводят к ухудшению качества мойки. Периодически проверяйте состояние фильтров и, при необходимости, проводите их очистку.

### 11.1 Очистка фильтров

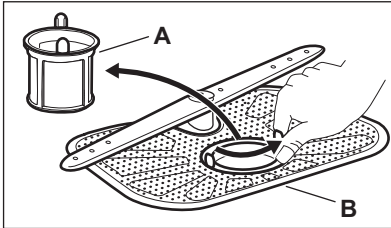

1. Поверните фильтр (А) против часовой стрелки и извлеките его.
2. Извлеките фильтр (В).
3. Промойте фильтры водой.
4. Перед тем, как установить фильтр (В) на место, убедитесь, что внутри или по краям отстойника нет остатков пищи или других загрязнений.
5. Установите фильтр (А) в фильтр (В). Поверните по часовой стрелке до щелчка.

- !** **ОСТОРОЖНО!**  
Неверная установка фильтров может привести к неудовлетворительным результатам мойки и повреждению прибора.

### 11.2 Чистка разбрызгивателей

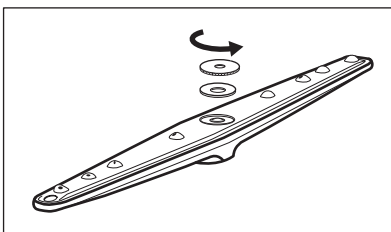

1. Поверните гайку против часовой стрелки
2. Снимите разбрызгиватель
3. Очистите отверстия.

Если отверстия разбрызгивателя засорены, удалите частицы грязи с помощью предмета с тонким кончиком (зубочисткой).

### 11.3 Очистка наружных поверхностей

- Протирайте прибор мягкой влажной тряпкой.
- Используйте только нейтральные моющие средства.
- Не используйте абразивные средства, царапающие губки и растворители.

### 11.4 Чистка внутренних частей

- Тщательно очистите прибор, включая резиновый уплотнитель дверцы, мягкой влажной тряпкой.
- При регулярном использовании программ с малой продолжительностью внутри прибора могут откладываться наслоения жира и накипи. Во избежание этого рекомендуется не реже 2 раз в месяц запускать программы с большой продолжительностью.

## 12. ПОИСК И УСТРАНЕНИЕ НЕИСПРАВНОСТЕЙ

Прибор не запускается или останавливается во время работы. Перед обращением в авторизованный сервисный центр убедитесь, что Вы не можете разрешить проблему самостоятельно при помощи информации, приведенной в Таблице.

**При некоторых неисправностях на дисплее выводится код неисправности.**

| Неисправность и код неисправности  | Возможное решение   |
|--|---|
| Прибор не включается.  | <ul style="list-style-type: none"> <li>Убедитесь, что вилка сетевого шнура вставлена в розетку электропитания.</li> <li>Убедитесь, что предохранитель на электрощите не поврежден.</li> </ul>   |
| Программа не запускается.  | <ul style="list-style-type: none"> <li>Убедитесь, что дверца прибора закрыта.</li> <li>Если задана функция «Отсрочка пуска», отмените ее или дождитесь окончания обратного отсчета.</li> <li>Прибор приступил к процедуре «зарядки» смолы внутри смягчителя для воды. Продолжительность данной процедуры составляет приблизительно 5 минут.</li> </ul>  |
| В прибор не поступает вода.<br>На дисплее отображается <i>10</i> .           | <ul style="list-style-type: none"> <li>Убедитесь, что водопроводный кран открыт.</li> <li>Убедитесь, что давление в водопроводной сети не понижено. Для получения сведений об этом обратитесь в местную службу водоснабжения.</li> <li>Убедитесь, что водопроводный кран не засорен.</li> <li>Убедитесь, что фильтр наливного шланга не засорен.</li> <li>Убедитесь, что наливной шланг не перекручен и не передавлен.</li> </ul> |
| Прибор не сливает воду.<br>На дисплее отображается <i>20</i> .               | <ul style="list-style-type: none"> <li>Убедитесь, что сливная труба не засорена.</li> <li>Убедитесь, что сливной шланг не перекручен и не передавлен.</li> </ul>  |
| Сработала система защиты от перелива.<br>На дисплее отображается <i>30</i> . | <ul style="list-style-type: none"> <li>Закройте водопроводный вентиль и обратитесь в авторизованный сервисный центр.</li> </ul>   |

Проверив прибор, выключите и включите прибор. Если неисправность появится снова, обратитесь в авторизованный сервисный центр.

Если коды неисправности не описаны в таблице, обратитесь в авторизованный сервисный центр.

## 12.1 Результаты мойки и сушки неудовлетворительны

| Неисправность   | Возможное решение   |
|---|---|
| Имеются белесые потеки или синеватый налет на стеклянной посуде и тарелках. | <ul style="list-style-type: none"> <li>Слишком большое количество выдаваемого ополаскивателя. Уменьшите уровень дозатора ополаскивателя.</li> <li>Было добавлено слишком большое количество мощщего средства.</li> </ul>                    |
| Имеются пятна и потеки на стекле и посуде.                                  | <ul style="list-style-type: none"> <li>Недостаточное количество выдаваемого ополаскивателя. Увеличьте уровень дозатора ополаскивателя.</li> <li>Причиной может быть качество ополаскивателя.</li> </ul>                                     |
| Посуда остается влажной.  | <ul style="list-style-type: none"> <li>В программе отсутствует этап сушки, или в ней предусмотрен этап сушки при низкой температуре.</li> <li>Дозатор ополаскивателя пуст.</li> <li>Причиной может быть качество ополаскивателя.</li> </ul> |



Другие возможные причины приведены в Главе «Указания и рекомендации».

## 13. ТЕХНИЧЕСКИЕ ДАННЫЕ

|   |   |                       |
|---|---|-----------------------|
| Габаритные размеры                      | Ширина /высота / глубина (мм)               | 545 / 474 / 515       |
| Подключение к электросети <sup>1)</sup> | Напряжение (В)                              | 220 - 240             |
|   | Частота (Гц)                                | 50                    |
| Давление в водопроводной сети           | Мин. / макс. бар (МПа)                      | 0.8 (0.08) / 10 (1.0) |
| Водоснабжение                           | Холодная или горячая вода <sup>2)</sup>     | макс. 60°C            |
| Вместимость                             | Комплектов посуды                           | 6                     |
| Потребляемая мощность                   | При оставлении во включенном состоянии (Вт) | 0.99                  |
|   | В отключенном состоянии (Вт)                | 0.10                  |

<sup>1)</sup> Другие значения приведены в табличке с техническими данными.

<sup>2)</sup> Если горячая вода подается из системы, использующей альтернативный источник энергии (например, солнечные панели или ветрогенераторы), подключайте машину к водопроводу горячей воды, чтобы снизить потребление энергии.

## 14. ОХРАНА ОКРУЖАЮЩЕЙ СРЕДЫ

Материалы с символом  следует сдавать на переработку. Положите упаковку в соответствующие контейнеры для сбора вторичного сырья. Принимая участие в переработке старого электробытового оборудования, Вы помогаете защитить окружающую среду и

здоровье человека. Не выбрасывайте вместе с бытовыми отходами бытовую технику, помеченную символом . Доставьте изделие на местное предприятие по переработке вторичного сырья или обратитесь в свое муниципальное управление.

Дата производства данного изделия указана в серийном номере (serial number), где первая цифра номера соответствует последней цифре года производства, вторая и третья цифры – порядковому номеру недели. Например, серийный номер 43012345 означает, что изделие произведено на тридцатой неделе 2014 года.

Класс энергопотребления: A

Электролюкс Поланд Сполка з О.О.

улица Фабричная, 4, PL-58-130 Заров

Польша

# CONTENIDO

- 1. INFORMACIÓN SOBRE SEGURIDAD..... 22
- 2. INSTRUCCIONES DE SEGURIDAD..... 23
- 3. DESCRIPCIÓN DEL PRODUCTO..... 24
- 4. PANEL DE CONTROL..... 25
- 5. PROGRAMAS..... 25
- 6. AJUSTES..... 27
- 7. OPCIONES..... 28
- 8. ANTES DEL PRIMER USO..... 29
- 9. USO DIARIO..... 30
- 10. CONSEJOS..... 32
- 11. MANTENIMIENTO Y LIMPIEZA..... 33
- 12. SOLUCIÓN DE PROBLEMAS..... 34
- 13. INFORMACIÓN TÉCNICA..... 35

## PENSAMOS EN USTED

Gracias por adquirir un aparato Electrolux. Ha escogido un producto que contiene décadas de experiencia e innovación profesionales. Ingenioso y elegante, se ha diseñado pensando en usted. Así pues, siempre que lo utilice, puede tener la seguridad de que conseguirá excelentes resultados.

Bienvenido a Electrolux.

Consulte en nuestro sitio web:



Obtener consejos, folletos, soluciones a problemas e información de servicio:  
**[www.electrolux.com](http://www.electrolux.com)**



Registrar su producto para recibir un mejor servicio:  
**[www.registerelectrolux.com](http://www.registerelectrolux.com)**



Adquirir accesorios, artículos de consumo y recambios originales para su aparato:  
**[www.electrolux.com/shop](http://www.electrolux.com/shop)**

## ATENCIÓN Y SERVICIO AL CLIENTE

Le recomendamos que utilice recambios originales.

Al contactar con nuestro centro autorizado de servicio técnico, cerciórese de tener la siguiente información a mano: Modelo, PNC, Número de serie.

La información se puede encontrar en la placa de características.



Advertencia / Precaución- Información sobre seguridad



Información general y consejos



Información sobre el medio ambiente

Salvo modificaciones.

## 1. ⚠ INFORMACIÓN SOBRE SEGURIDAD

Antes de instalar y utilizar el aparato, lea atentamente las instrucciones facilitadas. El fabricante no se hace responsable de los daños y lesiones causados por una instalación y uso incorrectos. Guarde siempre las instrucciones junto con el aparato para futuras consultas.

### 1.1 Seguridad general

- Este aparato está concebido para utilizarse en aplicaciones domésticas y similares, tales como:
  - granjas; áreas de cocina para el personal en tiendas, oficinas y otros entornos de trabajo;
  - por clientes en hoteles, moteles, pensiones y otros entornos de tipo residencial.
- No cambie las especificaciones de este aparato.
- La presión de servicio del agua (mínima y máxima) debe estar entre 0.8 (0.08) / 10 (1.0) bares (Mpa)
- Cumpla el número máximo de 6 cubiertos.
- Si el cable eléctrico sufre algún daño, el fabricante, su servicio técnico autorizado o un profesional cualificado tendrán que cambiarlo para evitar riesgos.
- Los cuchillos y otros objetos con puntas afiladas deben colocarse en el cesto para cubiertos con las puntas hacia abajo o en posición horizontal.
- No deje la puerta del aparato abierta sin supervisión para evitar caídas sobre él.
- Antes de proceder con el mantenimiento, apague el aparato y desconecte el enchufe de la red.
- No utilice pulverizadores ni vapor de agua para limpiar el aparato.
- Vigile que ninguna alfombra obstruya las aberturas de ventilación de la base (si existen).
- El aparato debe conectarse a la toma de agua utilizando los nuevos juegos de tubos suministrados. No se deben reutilizar los juegos de tubos antiguos.

## 1.2 Seguridad de niños y personas vulnerables

- Este electrodoméstico puede ser utilizado por niños de 8 años en adelante y personas cuyas capacidades físicas, sensoriales o mentales estén disminuidas o que carezcan de la experiencia y conocimientos suficientes para manejarlo, siempre que cuenten con las instrucciones o la supervisión sobre el uso del electrodoméstico de forma segura y comprendan los riesgos.
- No deje que los niños jueguen con el aparato.
- Mantenga todos los detergentes fuera del alcance de los niños.
- Mantenga a los niños y mascotas alejados del aparato cuando la puerta se encuentre abierta.
- La limpieza y el mantenimiento no podrán realizarlas niños sin supervisión.

## 2. INSTRUCCIONES DE SEGURIDAD

### 2.1 Instalación

- Retire todo el embalaje
- No instale ni utilice un aparato dañado.
- No instale ni utilice el aparato en lugares con temperaturas inferiores a 0 °C.
- Siga las instrucciones de instalación suministradas con el aparato.
- Asegúrese de que el aparato se instala debajo y junto a estructuras seguras.

### 2.2 Conexión eléctrica



#### **ADVERTENCIA!**

Riesgo de incendios y descargas eléctricas.

- El aparato debe conectarse a tierra.
- Asegúrese de que las especificaciones eléctricas de la placa coinciden con las del suministro eléctrico de su hogar. En caso contrario, póngase en contacto con un electricista.
- Utilice siempre una toma con aislamiento de conexión a tierra correctamente instalada.

- No utilice adaptadores de enchufes múltiples ni cables prolongadores.
- Asegúrese de no provocar daños en el enchufe ni en el cable de red. El centro de servicio autorizado es quien debe cambiar el cable de alimentación en caso necesario.
- Conecte el enchufe a la toma de corriente únicamente cuando haya terminado la instalación. Asegúrese de tener acceso al enchufe del suministro de red una vez instalado el aparato.
- No desconecte el aparato tirando del cable de conexión a la red. Tire siempre del enchufe.
- Este aparato es conforme con las Directivas de la CEE.
- Sólo para el R.U. e Irlanda. El aparato tiene un enchufe de 13 amp. Si es necesario cambiar el fusible del enchufe de alimentación, utilice un fusible: 13 amp ASTA (BS 1362).

### 2.3 Conexión de agua

- Asegúrese de no provocar daños en los tubos de agua.

- Antes de conectar el aparato a las nuevas tuberías o a tuberías que no se hayan usado durante mucho tiempo, deje correr el agua hasta que esté limpia.
- La primera vez que utilice el aparato, asegúrese de que no haya fugas.
- Si la manguera de entrada de agua está dañada, desconecte el aparato inmediatamente de la toma de corriente. Póngase en contacto con el centro servicio técnico autorizado para cambiar la manguera de entrada de agua.

## 2.4 Uso del aparato

- No se siente ni se ponga de pie sobre la puerta abierta.
- Los detergentes para lavavajillas son peligrosos. Siga las instrucciones de seguridad del envase de detergente.
- No beba agua procedente del aparato ni juegue con ella.
- No retire la vajilla del aparato hasta que finalice el programa. Puede quedar detergente en los platos.
- El aparato puede liberar vapor caliente si abre la puerta durante un programa.
- No coloque productos inflamables ni objetos mojados con productos

inflamables dentro, cerca o encima del aparato.

## 2.5 Asistencia

- Póngase en contacto con el centro de servicio técnico autorizado para reparar el aparato. Le recomendamos que utilice solamente recambios originales.
- Cuando se ponga en contacto con el servicio técnico autorizado, tenga a mano la información siguiente de la placa de características.  
Modelo:  
PNC (número de producto):  
Número de serie:

## 2.6 Desecho



### ADVERTENCIA!

Existe riesgo de lesiones o asfixia.

- Desconecte el aparato de la red.
- Corte el cable de conexión a la red y deséchelo.
- Retire el pestillo de la puerta para evitar que los niños y las mascotas queden encerrados en el aparato.

## 3. DESCRIPCIÓN DEL PRODUCTO

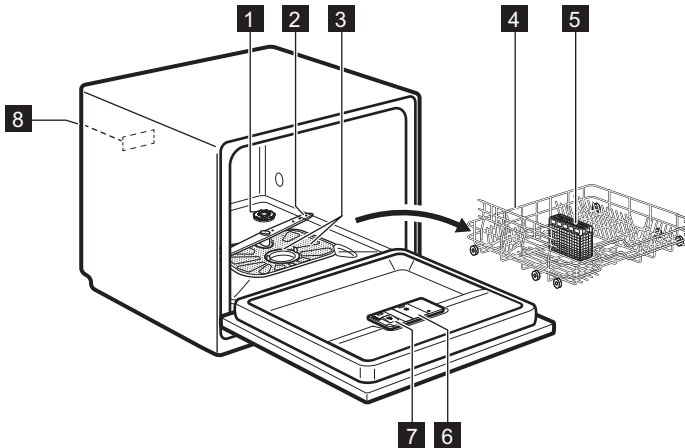

- 1 Depósito de sal
- 2 Brazo aspersor

- 3 Filtros
- 4 Cesto principal



- 5 Cesto para cubiertos
- 6 Dosificador de abrillantador
- 7 Dosificador de detergente

- 8 Placa de características

## 4. PANEL DE CONTROL

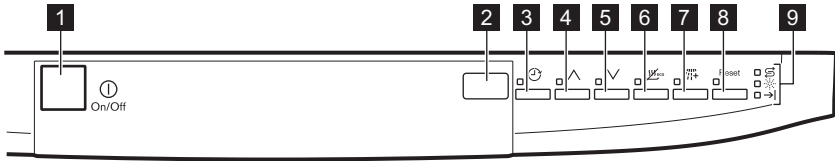

- 1 Botón de encendido/apagado
- 2 Pantalla
- 3 Tecla **Delay**
- 4 Tecla de programa (ascendente)
- 5 Tecla de programa (descendente)





- 6 Tecla **EnergySaver**
- 7 Tecla **Aclarado Extra**
- 8 Tecla **Reset**
- 9 Indicadores

### 4.1 Indicadores

| Indicador | Descripción   |
|-----------|---|
| →         | Indicador de fin  |
| ⌘         | Indicador de sal. Siempre está apagado mientras el programa está en funcionamiento.           |
| ⚙️        | Indicador de abrillantador. Siempre está apagado mientras el programa está en funcionamiento. |

## 5. PROGRAMAS

| Programa             | Grado de suciedad<br>Tipo de carga   | Fases del programa  | Opciones  |
|----------------------|--|---|---|
| P1<br><b>ECO 1)</b>  | <ul style="list-style-type: none"> <li>• Suciedad normal</li> <li>• Vajilla y cubiertos</li> </ul>           | <ul style="list-style-type: none"> <li>• Prelavado</li> <li>• Lavado a 55 °C</li> <li>• Aclarados</li> <li>• Secado</li> </ul>          | <ul style="list-style-type: none"> <li>• EnergySaver</li> <li>• Aclarado Extra</li> </ul> |
| P2<br><b>AUTO 2)</b> | <ul style="list-style-type: none"> <li>• Todo</li> <li>• Vajilla, cubiertos, cacerolas y sartenes</li> </ul> | <ul style="list-style-type: none"> <li>• Prelavado</li> <li>• Lavado de 45 °C a 70 °C</li> <li>• Aclarados</li> <li>• Secado</li> </ul> | <ul style="list-style-type: none"> <li>• EnergySaver</li> <li>• Aclarado Extra</li> </ul> |

| Programa  | Grado de suciedad<br>Tipo de carga   | Fases del programa   | Opciones  |
|---|--|--|---|
| P3<br> | <ul style="list-style-type: none"> <li>Suciedad intensa</li> <li>Vajilla, cubiertos, cacerolas y sartenes</li> </ul> | <ul style="list-style-type: none"> <li>Prelavado</li> <li>Lavado a 70 °C</li> <li>Aclarados</li> <li>Secado</li> </ul> | <ul style="list-style-type: none"> <li>EnergySaver</li> <li>Aclarado Extra</li> </ul> |
| P5<br> | <ul style="list-style-type: none"> <li>Suciedad ligera</li> <li>Vajilla y cubiertos</li> </ul>                       | <ul style="list-style-type: none"> <li>Lavado a 50 °C</li> <li>Aclarados</li> </ul>                                    | <ul style="list-style-type: none"> <li>Aclarado Extra</li> </ul>                      |
| P4<br> | <ul style="list-style-type: none"> <li>Suciedad normal o ligera</li> <li>Vajilla y cristalería finas</li> </ul>      | <ul style="list-style-type: none"> <li>Lavado a 40 °C</li> <li>Aclarados</li> </ul>                                    | <ul style="list-style-type: none"> <li>Aclarado Extra</li> </ul>                      |
| P6<br> | <ul style="list-style-type: none"> <li>Todo</li> </ul>   | <ul style="list-style-type: none"> <li>Prelavado</li> </ul>  |   |



1) Con este programa se consigue el uso más eficaz del agua y consumo de energía para vajillas y cubiertos con suciedad normal. (Este es el programa estándar para institutos de pruebas.)

2) El aparato detecta el tipo de suciedad y la cantidad de objetos que hay en el cesto. Ajusta automáticamente la temperatura y la cantidad del agua, el consumo de energía y la duración del programa.

3) Con este programa puede lavar una carga con suciedad reciente. Ofrece buenos resultados de lavado en poco tiempo.

4) Con este programa se puede aclarar la vajilla rápidamente para evitar que los restos de comida se adhieran a la vajilla y que se formen olores en el aparato. No utilice detergente con este programa.

## 5.1 Valores de consumo

| Programa 1)   | Agua (l) | Energía (kWh) | Duración (min) |
|---|----------|---------------|----------------|
| P1<br><b>ECO</b>  | 7.5      | 0.64          | 170            |
| P2<br><b>AUTO</b>   | 5 - 9    | 0.5 - 0.8     | 70 - 110       |
| P3<br> | 9        | 1.0           | 105            |
| P5<br> | 6        | 0.45          | 35             |
| P4<br> | 6        | 0.40          | 30             |

| Programa 1)   | Agua (l) | Energía (kWh) | Duración (min) |
|---|----------|---------------|----------------|
| P6<br> | 2        | 0.10          | 7              |

1) La presión y temperatura del agua, las variaciones del suministro de energía, las opciones y la cantidad de platos pueden alterar los valores.

## 5.2 Información para los institutos de pruebas

Para obtener toda la información necesaria para la prueba de rendimiento, envíe un correo electrónico a:

[info.test@dishwasher-production.com](mailto:info.test@dishwasher-production.com)

Anote el número de producto (PNC) que aparece en la placa de características.

## 6. AJUSTES

### 6.1 Modo de selección de programa y modo de usuario

Cuando el aparato está en modo de selección de programa es posible ajustar un programa y entrar al modo de usuario.

#### En el modo de usuario pueden cambiarse los ajustes siguientes:

- El nivel del descalcificador de agua según la dureza del agua.
- La activación o desactivación de la señal acústica para el final del programa.

Estos ajustes se guardan hasta que vuelva a cambiarlos.

### Cómo ajustar el modo de selección de programa

El aparato se encuentra en modo de selección de programa cuando la pantalla muestra 2 barras de estado horizontales.

Cuando se activa el aparato, normalmente está en modo de selección de programa. No obstante, si esto no ocurre, puede ajustar el modo de selección de programa de la siguiente forma:

Mantenga pulsada **Reset** hasta que el aparato se encuentre en el modo de selección de programa.

### 6.2 Descalcificador de agua

| Dureza agua           |                        |           |               |                                    |
|-----------------------|------------------------|-----------|---------------|------------------------------------|
| Grados alemanes (°dH) | Grados franceses (°fH) | mmol/l    | Grados Clarke | Nivel del descalcificador del agua |
| >24                   | >40                    | >4.2      | 28            | 5                                  |
| 18 - 24               | 32 - 40                | 3.2 - 4.2 | 22 - 28       | 4                                  |
| 12 - 18               | 19 - 32                | 2.1 - 3.2 | 13 - 22       | 3 1)                               |
| 4 - 12                | 7 - 19                 | 0.7 - 2.1 | 5 - 13        | 2                                  |
| <4                    | <7                     | <0.7      | < 5           | 1 2)                               |

1) Ajuste de fábrica.

2) No utilice sal en este nivel.

## Cómo ajustar el nivel del descalcificador de agua

El aparato debe estar en modo de selección de programa.

1. Para acceder al modo de usuario mantenga pulsadas simultáneamente  $\wedge$  y  $\vee$  hasta que los indicadores  $\odot$ ,  $\wedge$  y  $\vee$  empiecen a parpadear y la pantalla quede en blanco.
2. Pulse  $\odot$ .
  - Los indicadores  $\wedge$  y  $\vee$  se apagan.
  - El indicador  $\odot$  continúa parpadeando.
  - La pantalla muestra el ajuste actual: p. ej.  $5 \text{ L}$  = nivel 5.
3. Pulse  $\odot$  repetidamente para cambiar el ajuste.
4. Pulse la tecla de encendido/apagado para confirmar el ajuste.

### 6.3 Señales acústicas

Las señales acústicas suenan cuando se produce un fallo del aparato. No es posible desactivar estas señales acústicas.

Al finalizar el programa también suena una señal acústica. Por defecto, esta señal

acústica está desactivada pero es posible activarla.

## Cómo activar la señal acústica para el final del programa

El aparato debe estar en modo de selección de programa.

1. Para pasar al modo de usuario, mantenga pulsados simultáneamente  $\wedge$  y  $\vee$  hasta que los indicadores  $\odot$ ,  $\wedge$  y  $\vee$  empiecen a parpadear y la pantalla esté en blanco.
2. Pulse  $\vee$ .
  - Los indicadores  $\odot$  y  $\wedge$  se apagan.
  - El indicador  $\vee$  continúa parpadeando.
  - La pantalla muestra el ajuste actual:
    - $0b$  = Señal acústica encendida.
    - $1b$  = Señal acústica apagada.
3. Pulse  $\vee$  para cambiar el ajuste.
4. Pulse la tecla de encendido/apagado para confirmar el ajuste.

## 7. OPCIONES



Cada vez que inicie un programa debe activar las opciones que desee. No es posible activar ni desactivar estas opciones con un programa en marcha.



No todas las opciones son compatibles entre sí. Si ha seleccionado opciones no compatibles, el aparato desactiva automáticamente una o más de ellas. Solo permanecen encendidos los indicadores de las opciones aún activas.

### 7.1 EnergySaver

Esta opción reduce la temperatura de la última fase de enjuague y a la vez el consumo de energía (aproximadamente -25%).

Los platos pueden seguir mojados al terminar el programa.

La duración del programa será menor.

### Como activar EnergySaver

Pulse  $\text{eco}$ : se enciende el indicador correspondiente.

Si la opción no es aplicable al programa, el indicador correspondiente no se enciende o parpadea rápidamente

durante unos segundos y después se apaga.

La pantalla muestra la duración actualizada del programa.

## 7.2 Aclarado Extra

Esta opción añade una fase de aclarado en frío al programa de lavado. La opción aumenta la duración del programa y el consumo de agua.

## Cómo activar Aclarado Extra

Pulse **Aclarado Extra**: se enciende el indicador correspondiente

Si la opción es aplicable al programa, el indicador correspondiente se enciende.

En la pantalla se puede ver la actualización de la duración del programa.

# 8. ANTES DEL PRIMER USO

- Asegúrese de que el nivel actual del descalcificador coincide con la dureza de su suministro de agua. Si no lo es, ajuste el nivel de descalcificador de agua.**
- Llene el depósito de sal.
- Llene el dosificador de abrillantador.
- Abra la llave de paso.
- Inicie un programa para eliminar todos los restos de procesamiento que pueda haber en el aparato. No utilice detergente ni cargue los cestos.

Cuando se inicia un programa, el aparato puede tardar hasta 5 minutos en recargar la resina del descalcificador. Parece que el aparato no funciona. La fase de lavado empieza sólo después de que termine este proceso. El proceso se repite periódicamente.

## 8.1 El depósito de sal



### PRECAUCIÓN!

Utilice exclusivamente sal diseñada específicamente para lavavajillas

La sal se utiliza para recargar la resina del descalcificador y asegurar un buen resultado de lavado en el uso diario.

### Llenado del depósito de sal

- Gire la tapa del depósito de sal hacia la izquierda y retírela.
- Vierta 1 litro de agua en el depósito de sal (solo la primera vez).
- Llene el depósito con sal para lavavajillas.

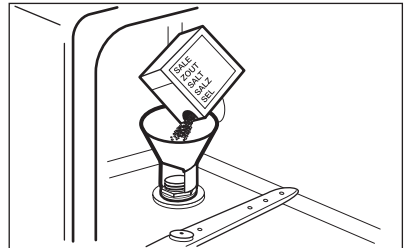

- Elimine los restos de sal que puedan haber quedado en la entrada del depósito.

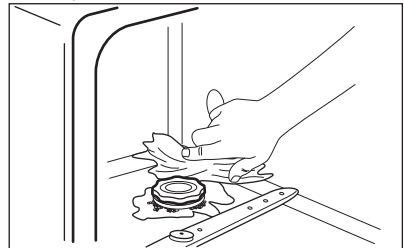

- Gire la tapa del depósito de sal hacia la derecha para cerrar el depósito de sal.



El agua y la sal pueden salirse del depósito de sal cuando lo llena. Riesgo de corrosión. Para evitarlo, después de llenar el depósito, inicie un programa.

## 8.2 Cómo llenar el dosificador de abrillantador

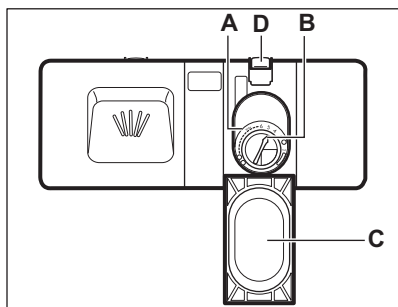

### PRECAUCIÓN!

Utilice exclusivamente abrillantador diseñado específicamente para lavavajillas.

1. Pulse el botón de apertura (**D**) para abrir la tapa (**C**).
2. Vierta el abrillantador en el dosificador (**A**) hasta que el líquido alcance el nivel 'max'.
3. Limpie las salpicaduras de abrillantador con un paño absorbente para evitar que se forme demasiada espuma.
4. Cierre la tapa. Asegúrese de que el botón de apertura se encaja en su sitio.



Puede girar el selector de la cantidad (**B**) entre la posición 1 (menor cantidad) y la posición 6 (mayor cantidad).

## 9. USO DIARIO

1. Abra la llave de paso.
2. Pulse la tecla de encendido/apagado para encender el aparato.  
Asegúrese de que el aparato se encuentra en modo de selección de programa.
  - Si el indicador de sal está encendido, llene el depósito.
  - Si el indicador de abrillantador está encendido, llene el dosificador de abrillantador.
3. Cargue los cestos.
4. Añada el detergente.
5. Ajuste e inicie el programa adecuado para el tipo de carga y el grado de suciedad.

### 9.1 Uso del detergente

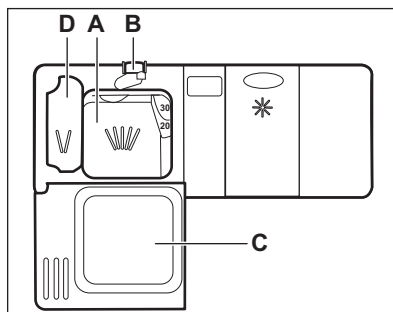

1. Pulse el botón de apertura (**B**) para abrir la tapa (**C**).
2. Coloque el detergente en polvo o pastilla en el compartimento (**A**).
3. Si el programa tiene una fase de prelavado, ponga una pequeña cantidad de detergente en el compartimento (**D**).
4. Cierre la tapa. Asegúrese de que el botón de apertura se encaja en su sitio.

## Uso de pastillas múltiples

Cuando utilice pastillas con sal y abrillantador, no llene el depósito de sal ni el dosificador de abrillantador.

1. Ajuste el descalcificador al nivel más bajo.
2. Ajuste el dosificador de abrillantador en la posición más baja.

## 9.2 Ajuste e inicio de un programa

### Inicio de un programa

1. Mantenga entreabierta la puerta del aparato.
2. Pulse la tecla de encendido/apagado para encender el aparato. Asegúrese de que el aparato se encuentra en modo de selección de programa.
3. Pulse varias veces  $\wedge$  o  $\vee$  hasta que aparezca en pantalla el número del programa que desea iniciar. La pantalla muestra el número de programa durante unos 3 segundos y después la duración del programa.
4. Ajuste las opciones aplicables.
5. Cierre la puerta del aparato para iniciar el programa.

### Inicio de un programa con inicio diferido

1. Ajuste un programa.
2. Pulse repetidamente Delay hasta que la pantalla muestre el tiempo de retardo que desee ajustar (entre 1 y 19 horas).

Se enciende el indicador de inicio diferido.

3. Cierre la puerta del aparato para iniciar la cuenta atrás.

Durante la ejecución de una cuenta atrás es posible aumentar el retardo pero no cambiar la selección de programas y opciones.

El programa se pone en marcha cuando termina la cuenta atrás.

### Apertura de la puerta mientras está funcionando el aparato

Si abre la puerta mientras se realiza un programa, el aparato se detiene. Cuando cierre la puerta, el aparato continuará a partir del punto de interrupción.

### Cancelación del inicio diferido mientras está en curso la cuenta atrás

Si cancela el inicio diferido, debe volver a ajustar el programa y las opciones.

Mantenga pulsada **Reset** hasta que el aparato se encuentre en el modo de selección de programa.

### Cancelación de un programa

Mantenga pulsada **Reset** hasta que el aparato se encuentre en el modo de selección de programa.

Compruebe que hay detergente en el dosificador antes de iniciar un nuevo programa.

### Fin del programa

Cuando termina el programa, se enciende el indicador de fin y la pantalla muestra **0**.

1. Pulse la tecla de encendido/apagado para apagar el aparato.
2. Cierre la llave de paso.



Si no desactiva el aparato, tres minutos después de que finalice el programa:

- Todos los indicadores se apagan.
- la pantalla muestra una barra de estado horizontal.

Esto ayuda a reducir el consumo de energía.

Pulse una de las teclas (excepto la de encendido/apagado); la pantalla y los indicadores se vuelven a activar.

## 10. CONSEJOS

### 10.1 General

Los consejos siguientes le aseguran un resultado de limpieza de secado óptimo en el uso diario y también le ayudan a proteger el medio ambiente.

- Tire los residuos de alimentos de mayor tamaño de los platos a la basura.
- No enjuague los platos a mano. Si es necesario, utilice el programa de prelavado (en su caso) o seleccione un programa con fase de prelavado.
- Aproveche siempre todo el espacio de los cestos
- Al cargar el aparato, asegúrese de que los platos quedan totalmente al alcance de las boquillas del brazo aspersor para lavarse con el agua que expulsan. Asegúrese de que los objetos no se tocan entre sí ni se cubren unos a otros.
- Puede utilizar detergente para lavavajillas, abrillantador y sal por separado o pastillas múltiples (p. ej. "3en1", "4en1", "Todo en 1"). Siga las instrucciones que aparecen en el envoltorio.
- Seleccione el programa según el tipo de carga y el grado de suciedad. Con el programa ECO se consigue el uso más eficaz del agua y consumo de energía para vajillas y cubiertos con suciedad normal.

### 10.2 Utilización de sal, abrillantador y detergente

- Utilice únicamente sal, abrillantador y detergente para el lavavajillas. El aparato podría dañarse con otros productos.
- Las pastillas múltiples suelen ser adecuadas para áreas con dureza de agua hasta 21 °dH. En las zonas que superen este límite también deberá utilizarse abrillantador además de pastillas múltiples. Sin embargo, en áreas con agua dura o muy dura, recomendamos utilizar detergente solo (en polvo, gel o pastillas sin funciones adicionales) abrillantador y sal por

separado para conseguir un resultado de limpieza y secado óptimo.

- Si utiliza tabletas múltiples, puede seleccionar la opción Multitab (en su caso). Esta opción mejora el resultado de limpieza y secado con el uso de pastillas múltiples.
- Las pastillas de detergente no se disuelven completamente con programas cortos. Para evitar restos de detergente en la vajilla, se recomienda usar pastillas de detergente con los programas largos.
- No utilice más cantidad de detergente de la recomendada. Consulte las instrucciones del envase del detergente.

### 10.3 Qué hacer si desea dejar de usar pastillas de detergente

Antes de volver a utilizar por separado detergente, sal y abrillantador, realice el procedimiento siguiente.

1. Ajuste el nivel más alto del descalcificador.
2. Asegúrese de llenar el depósito de sal y el dosificador de abrillantador.
3. Inicie el programa más corto que incluya una fase de aclarado. No añada detergente ni cargue los cestos.
4. Cuando termine el programa, ajuste el descalcificador según la dureza del agua de su zona.
5. Ajuste la cantidad de abrillantador.

### 10.4 Carga de los cestos

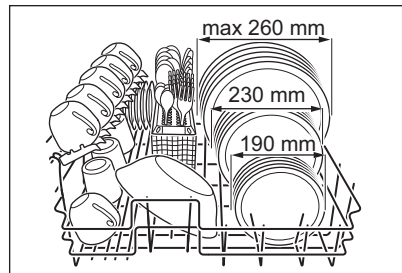



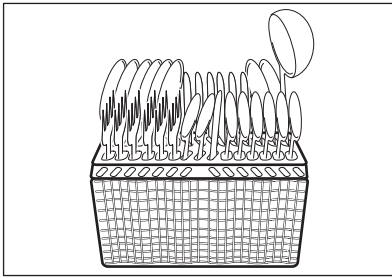

- Utilice el aparato exclusivamente para lavar utensilios aptos para lavavajillas.
- No coloque en el aparato utensilios de madera, cuerno, aluminio, peltre o cobre.
- No coloque en el aparato objetos que puedan absorber agua (esponjas, paños de limpieza, etc.).
- Tire a la basura los restos de alimentos más gruesos de los platos.
- Ablande los restos de comida adheridos a la vajilla.
- Coloque los objetos huecos (por ejemplo, tazas, vasos, cazuelas) boca abajo.
- Asegúrese de que los vasos no chocan entre sí.
- Coloque los cubiertos y los objetos pequeños en el cesto de cubiertos.
- Coloque los objetos ligeros en el cesto principal. Asegúrese de que los objetos no se mueven.

- Antes de iniciar un programa, compruebe que el brazo aspersor gira sin obstrucción.

### 10.5 Antes del inicio de un programa

Compruebe que:

- Los filtros están limpios y bien instalados.
- La tapa del depósito de sal está apretada.
- Los brazos aspersores no están obstruidos.
- Hay abrillantador y sal para lavavajillas (a menos que utilice pastillas múltiples).
- La posición de los objetos en los cestos es correcta.
- El programa es adecuado para el tipo de carga y el grado de suciedad.
- Se utiliza la cantidad correcta de detergente.

### 10.6 Descarga de los cestos

Deje enfriar la vajilla y cristalería antes de retirarla del aparato. Los artículos calientes son sensibles a los golpes.



Al final del programa puede haber restos de agua en los laterales y en la puerta del aparato.

## 11. MANTENIMIENTO Y LIMPIEZA



### ADVERTENCIA!

Antes de proceder con el mantenimiento, apague el aparato y desconecte el enchufe de la red.



Los filtros sucios y los brazos aspersores obstruidos reducen la calidad del lavado. Revíselos periódicamente y, si es necesario, límpielos.

### 11.1 Limpieza de los filtros

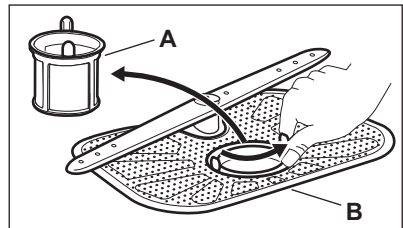

1. Gire el filtro (A) hacia la izquierda y extráigalo.
2. Extraiga el filtro (B).
3. Lave los filtros con agua.
4. Antes de volver a colocar el filtro (B), asegúrese de que no hay restos de

comida ni suciedad dentro o en el borde del sumidero.

- Coloque el filtro (A) en su posición en el filtro (B). Gírelo hacia la derecha hasta que encaje.



**PRECAUCIÓN!**

Una posición incorrecta de los filtros puede dañar el aparato y provocar resultados de lavado no satisfactorios.

**11.2 Limpieza de los brazos aspersores**

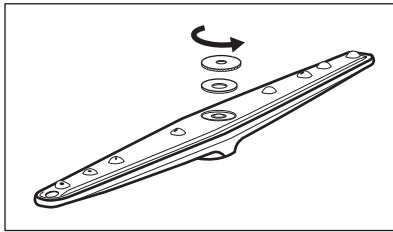

- Gire la tuerca de derecha a izquierda.

- Retire el brazo aspersor
- Limpie los orificios.

Si los orificios del brazo aspersor se taponan, retire la suciedad restante con un objeto afilado.

**11.3 Limpieza del exterior**

- Limpie el aparato con un paño suave humedecido.
- Utilice solo detergentes neutros.
- No utilice productos abrasivos, estropajos duros ni disolventes.

**11.4 Limpieza del interior**

- Limpie cuidadosamente el aparato, incluida la junta de goma de la puerta, con un paño húmedo.
- Si normalmente utiliza programas de corta duración, estos pueden dejar depósitos de grasa y sarro en el interior del aparato. Para evitarlo, se recomienda utilizar programas de larga duración al menos dos veces al mes.

**12. SOLUCIÓN DE PROBLEMAS**

Si el aparato no se pone en marcha ni se detiene durante el funcionamiento. Antes de ponerse en contacto con un centro de servicio técnico, compruebe si puede solucionar el problema por sí mismo con ayuda de la información de la tabla.

**Algunos fallos de funcionamiento se indican en la pantalla con un código de alarma.**

| Problema y código de alarma       | Posible solución   |
|-----------------------------------|--|
| No se puede encender el aparato.  | <ul style="list-style-type: none"> <li>Asegúrese de que el enchufe está conectado a la toma de corriente.</li> <li>Asegúrese de que no hay ningún fusible dañado en la caja de fusibles.</li> </ul>  |
| El programa no se pone en marcha. | <ul style="list-style-type: none"> <li>Asegúrese de que la puerta del aparato está cerrada.</li> <li>Si se ha ajustado el inicio diferido, cancele el ajuste o espere hasta el final de la cuenta atrás.</li> <li>El aparato ha iniciado el proceso de recarga de resina dentro del descalcificador de agua. La duración total del proceso es de aproximadamente 5 minutos.</li> </ul> |

| Problema y código de alarma   | Posible solución   |
|---|--|
| El aparato no carga agua.<br>La pantalla muestra <b>10</b> .                                | <ul style="list-style-type: none"> <li>• Compruebe que el grifo está abierto.</li> <li>• Asegúrese de que la presión del agua no sea demasiado baja. Solicite información a la compañía local de suministro de agua.</li> <li>• Compruebe que el grifo no esté obstruido.</li> <li>• Asegúrese de que el filtro de la manguera de entrada no está obstruido.</li> <li>• Asegúrese de que la manguera de entrada no esté doblada ni retorcida.</li> </ul> |
| El aparato no desagua.<br>La pantalla muestra <b>20</b> .                                   | <ul style="list-style-type: none"> <li>• Compruebe que el desagüe no esté obstruido.</li> <li>• Asegúrese de que el tubo de desagüe no esté doblado ni retorcido.</li> </ul>   |
| El dispositivo contra inundación se ha puesto en marcha.<br>La pantalla muestra <b>30</b> . | <ul style="list-style-type: none"> <li>• Cierre el grifo y póngase en contacto con el Centro de servicio técnico.</li> </ul>   |

Una vez comprobado el aparato, desactive y actívelo. Si el problema se vuelve a producir, póngase en contacto con un Centro de servicio técnico.

Para los códigos de alarma no descritos en la tabla, póngase en contacto con un Centro de servicio técnico.

### 12.1 Los resultados del lavado y el secado no son satisfactorios

| Problema   | Posible solución   |
|--|--|
| Hay rayas o películas azules en vasos y platos.      | <ul style="list-style-type: none"> <li>• La dosificación del abrillantador es demasiado alta. Ajuste el selector de abrillantador en la posición más baja.</li> <li>• La cantidad de detergente es demasiada.</li> </ul>                             |
| Hay manchas y gotas de agua en vajilla y cristalería | <ul style="list-style-type: none"> <li>• La dosificación del abrillantador es insuficiente. Ajuste el selector de abrillantador en una posición más alta.</li> <li>• La calidad del abrillantador podría ser la causa.</li> </ul>                    |
| La vajilla está mojada.                              | <ul style="list-style-type: none"> <li>• El programa no tiene una fase de secado o la tiene con una temperatura baja.</li> <li>• El dosificador de abrillantador está vacío.</li> <li>• La calidad del abrillantador podría ser la causa.</li> </ul> |

 Consulte otras posibles causas en **"Consejos"**.

## 13. INFORMACIÓN TÉCNICA

|         |                           |                 |
|---------|---------------------------|-----------------|
| Medidas | Ancho / alto / fondo (mm) | 545 / 474 / 515 |
|---------|---------------------------|-----------------|

|                                |                                |                       |
|--------------------------------|--------------------------------|-----------------------|
| Conexión eléctrica <b>1)</b>   | Voltaje (V)                    | 220 - 240             |
|                                | Frecuencia (Hz)                | 50                    |
| Presión del suministro de agua | Mín. / máx. bares (MPa)        | 0.8 (0.08) / 10 (1.0) |
| Suministro de agua             | Agua fría o caliente <b>2)</b> | máx. 60 °C            |
| Capacidad                      | Cubiertos                      | 6                     |
| Consumo de potencia            | Modo encendido (W)             | 0.99                  |
| Consumo de potencia            | Modo apagado (W)               | 0.10                  |

**1)** Consulte los demás valores en la placa de características.

**2)** Si el agua caliente procede de fuentes de energía alternativas (por ejemplo, paneles solares, energía eólica), utilice la toma de agua caliente para reducir el consumo de energía.

## 14. ASPECTOS MEDIOAMBIENTALES

Recicle los materiales con el símbolo . Coloque el material de embalaje en los contenedores adecuados para su reciclaje. Ayude a proteger el medio ambiente y la salud pública, así como a reciclar residuos de aparatos eléctricos y

electrónicos. No deseche los aparatos marcados con el símbolo  junto con los residuos domésticos. Lleve el producto a su centro de reciclaje local o póngase en contacto con su oficina municipal.

# INNEHÅLL

|  |    |
|--|----|
| 1. SÄKERHETSINFORMATION.....                 | 38 |
| 2. SÄKERHETSFÖRESKRIFTER.....                | 39 |
| 3. PRODUKT BESKRIVNING.....                  | 40 |
| 4. KONTROLLPANEL.....                        | 41 |
| 5. PROGRAM.....                              | 41 |
| 6. INSTÄLLNINGAR.....                        | 43 |
| 7. FUNKTIONER.....                           | 44 |
| 8. INNAN MASKINEN ANVÄNDS FÖRSTA GÅNGEN..... | 44 |
| 9. DAGLIG ANVÄNDNING.....                    | 45 |
| 10. RÅD OCH TIPS.....                        | 47 |
| 11. SKÖTSEL OCH RENGÖRING.....               | 48 |
| 12. FELSÖKNING.....                          | 49 |
| 13. TEKNISK INFORMATION.....                 | 50 |

## VI TÄNKER PÅ DIG

Tack för att du köpt en Electrolux-produkt. Du har valt en produkt som för med sig årtionden av yrkeserfarenhet och innovation. Genial och elegant har den utformats med dig i åtanke. Så när du än använder den kan du känna dig trygg med att veta att du får fantastiska resultat varje gång.

Välkommen till Electrolux.

Besök vår webbplats för att:



Få tips om användning, broschyrer, felsökare, serviceinformation:

**[www.electrolux.com](http://www.electrolux.com)**



Registrera din produkt för bättre service:

**[www.registerelectrolux.com](http://www.registerelectrolux.com)**



Köp tillbehör, förbrukningsvaror och originalreservdelar till din produkt:

**[www.electrolux.com/shop](http://www.electrolux.com/shop)**

## KUNDTJÄNST OCH SERVICE

Vi rekommenderar att originalreservdelar används.

Ha följande uppgifter tillhands när du kontaktar serviceavdelningen. Modell, PNC, serienummer.

Informationen finns på typskylten.



Varningar/viktig säkerhetsinformation



Allmän information och tips



Miljöinformation

Med reservation för ändringar.

# 1. ⚠ SÄKERHETSINFORMATION

Läs noga de bifogade instruktionerna före installation och användning av produkten. Tillverkaren kan inte hållas ansvarig för personskador eller skador på egendom som orsakats av felaktig installation eller användning. Förvara alltid instruktionerna tillsammans med produkten för framtida bruk.

## 1.1 Allmän säkerhet

- Produkten är avsedd att användas i hushåll och liknande användningsområden som t.ex.:
  - Bondgårdar, personalkök i butiker, på kontor och andra arbetsmiljöer
  - av gäster på hotell, motell, bed and breakfast och andra typer av boendemiljöer.
- Ändra inte produktens specifikationer.
- Vattentrycket (minimum och maximum) måste vara mellan 0.8 (0.08) / 10 (1.0) bar (Mpa)
- Följ maximalt antal 6-kuvert.
- Om nätsladden är skadad måste den bytas av tillverkaren, tillverkarens auktoriserade servicerepresentant eller personer med motsvarande utbildning, för att undvika fara.
- Lägg knivar och bestick med vassa kanter i bestickskorpen med spetsarna neråt eller i horisontellt läge.
- Lämna inte produktens lucka öppen utan att övervaka så att ingen faller över den.
- Stäng av produkten och koppla bort den från eluttaget före underhåll.
- Spruta inte vatten eller ånga för att rengöra produkten.
- Ventilationsöppningarna i grunden (om tillämpligt) får ej täppas igen av en matta.
- Produkten ska anslutas till vattentillförseln med de nya medföljande slanguppsättningarna. Gamla slanguppsättningar får inte återanvändas.

## 1.2 Säkerhet för barn och handikappade

- Denna produkt kan användas av barn från 8 års ålder och uppåt, och av personer med nedsatt fysisk, sensorisk eller mental förmåga, samt personer med bristande erfarenhet och kunskap, om de övervakas eller instrueras beträffande hur produkten används på ett säkert sätt och förstår de risker som är förknippade med användningen.
- Låt inte barn leka med produkten.
- Håll allt tvättmedel utom räckhåll för barn.
- Håll barn och husdjur borta från produkten när luckan är öppen.
- Rengöring och användarunderhåll ska inte utföras av barn utan tillsyn.

## 2. SÄKERHETSFÖRESKRIFTER

### 2.1 Installation

- Avlägsna allt förpackningsmaterial
- Installera eller använd inte en skadad produkt.
- Installera och använd inte produkten på en plats där temperaturen understiger 0 °C.
- Följ de installationsinstruktioner som följer med produkten.
- Kontrollera att produkten har installerats under och bredvid stadiga skåp- eller bänkstommar.

### 2.2 Elektrisk anslutning



#### **VARNING!**

Risk för brand och elektriska stötar.

- Produkten måste jordas.
- Kontrollera att produktens märkdata överensstämmer med din strömkälla. I annat fall, kontakta en elektriker.
- Använd alltid ett korrekt installerat, stötsäkert och jordat eluttag.
- Använd inte grenuttag eller förlängningssladdar.
- Kontrollera så att du inte skadar stickkontakten och nätkabeln. Om produktens nätkabel behöver bytas

måste det göras av vårt auktoriserade servicecenter.

- Anslut stickkontakten till eluttaget endast i slutet av installationen. Kontrollera att stickkontakten är åtkomlig efter installationen.
- Dra inte i nätkabeln för att koppla bort produkten från eluttaget. Ta alltid tag i stickkontakten.
- Denna produkt uppfyller kraven enligt EEG-direktiven.
- Endast för Storbritannien och Irland. Produkten har en 13 A stickkontakt. Om säkringen i stickkontakten måste bytas ut ska följande säkring användas: 13 amp ASTA (BS 1362).

### 2.3 Anslutning av vatten

- Kontrollera så att du inte skadar vattenslangarna.
- Innan du ansluter produkten till nya rör eller till rör som inte har använts på länge låter du vattnet rinna tills det är rent.
- Den första gången du använder produkten ska du kontrollera att inget läckage förekommer.
- Koppla omedelbart loss maskinen från eluttaget om tillloppsslangen är skadad.

Kontakta auktoriserad service för att byta ut tilloppslangen.

## 2.4 Använd

- Sitt eller stå inte på luckan när den är öppen.
- Maskindiskmedel är farligt. Följ säkerhetsanvisningarna på tvättmedelspaketet.
- Drick och lek inte med vattnet i produkten.
- Ta inte ur disken ur produkten förrän diskprogrammet är klart. Det kan finnas diskmedel på tallrikarna.
- Produkten kan utsöndra het vattenånga om du öppnar dörren medan ett program är igång.
- Placera inga lättantändliga produkter eller föremål som är fuktiga med lättantändliga produkter i, nära eller på produkten.

## 2.5 Service

- Kontakta auktoriserad service för att reparera apparaten. Vi rekommenderar att du endast använder originaldelar som reservdelar.
- När du kontaktar auktoriserad service ska du ha följande information som finns på märkskylten till hands.  
Modell:  
PNC (produktnr.):  
Serienummer:

## 2.6 Avfallshantering



### WARNING!

Risk för kvävning eller skador.

- Koppla loss produkten från eluttaget.
- Klipp av strömkabeln och kassera den.
- Ta bort lucklåset för att hindra att barn eller djur stängs in inuti produkten.

## 3. PRODUKTBESKRIVNING

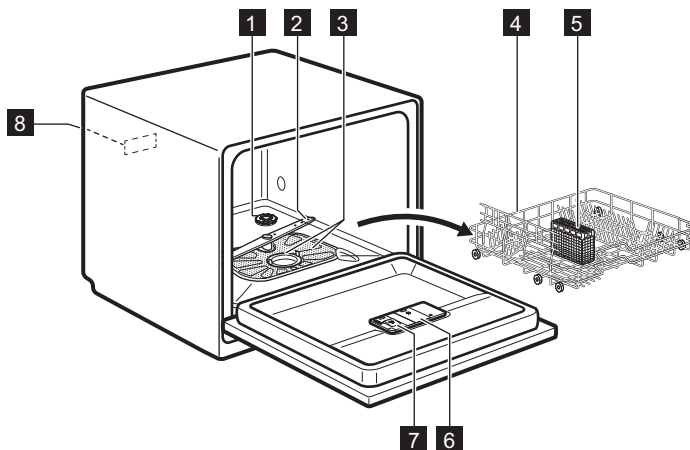

- 1** Saltbehållare
- 2** Spolarm
- 3** Filter
- 4** Primärkorg
- 5** Bestickkorg

- 6** Spolglansfack
- 7** Diskmedelsfack
- 8** Typskylt



## 4. KONTROLLPANEL

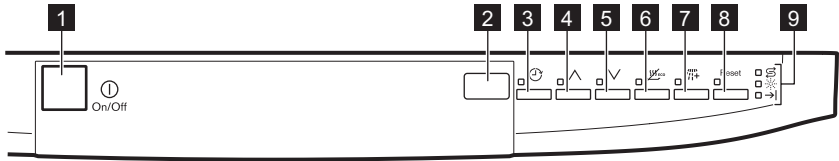



- |                              |  |
|------------------------------|--|
| <b>1</b> Strömbrytare        | <b>6</b> <b>EnergySaver</b> -knapp     |
| <b>2</b> Display             | <b>7</b> <b>Extra sköljning</b> -knapp |
| <b>3</b> <b>Delay</b> -knapp | <b>8</b> <b>Reset</b> -knapp           |
| <b>4</b> Programknapp (upp)  | <b>9</b> Kontrollampor                 |
| <b>5</b> Programknapp (ner)  |  |

### 4.1 Kontrollampor

| Kontrollampa | Beskrivning  |
|--------------|--|
| →            | Kontrollampa när programmet är slut.                                     |
| ⊞            | Kontrollampa för salt. Den är alltid släckt när programmet arbetar.      |
| ☼            | Kontrollampa för spolglans. Den är alltid släckt när programmet arbetar. |

## 5. PROGRAM

| Program              | Smutsgrad<br>Typ av disk   | Programfaser   | Tillvalsfunktioner   |
|----------------------|--|--|--|
| P1<br><b>ECO 1)</b>  | <ul style="list-style-type: none"> <li>• Normalt smutsad disk</li> <li>• Porslin och bestick</li> </ul>                  | <ul style="list-style-type: none"> <li>• Fördisk</li> <li>• Disk 55 °C</li> <li>• Sköljningar</li> <li>• Torkning</li> </ul>                 | <ul style="list-style-type: none"> <li>• EnergySaver</li> <li>• Extra sköljning</li> </ul> |
| P2<br><b>AUTO 2)</b> | <ul style="list-style-type: none"> <li>• Allt</li> <li>• Porslin, bestick, kastruller och pannor</li> </ul>              | <ul style="list-style-type: none"> <li>• Fördisk</li> <li>• Disk från 45 °C till 70 °C</li> <li>• Sköljningar</li> <li>• Torkning</li> </ul> | <ul style="list-style-type: none"> <li>• EnergySaver</li> <li>• Extra sköljning</li> </ul> |
| P3<br>               | <ul style="list-style-type: none"> <li>• Hårt smutsad disk</li> <li>• Porslin, bestick, kastruller och pannor</li> </ul> | <ul style="list-style-type: none"> <li>• Fördisk</li> <li>• Disk 70 °C</li> <li>• Sköljningar</li> <li>• Torkning</li> </ul>                 | <ul style="list-style-type: none"> <li>• EnergySaver</li> <li>• Extra sköljning</li> </ul> |

| Program  | Smutsgrad<br>Typ av disk   | Programfaser  | Tillvalsfunktioner  |
|--|--|---|---|
| P5<br> 3) | <ul style="list-style-type: none"> <li>Lätt smutsad disk</li> <li>Porslin och bestick</li> </ul>               | <ul style="list-style-type: none"> <li>Disk 50 °C</li> <li>Sköljningar</li> </ul> | <ul style="list-style-type: none"> <li>Extra sköljning</li> </ul> |
| P4<br>    | <ul style="list-style-type: none"> <li>Normalt eller lätt smutsad disk</li> <li>Finporslin och glas</li> </ul> | <ul style="list-style-type: none"> <li>Disk 40 °C</li> <li>Sköljningar</li> </ul> | <ul style="list-style-type: none"> <li>Extra sköljning</li> </ul> |
| P6<br> 4) | <ul style="list-style-type: none"> <li>Allt</li> </ul>   | <ul style="list-style-type: none"> <li>Fördisk</li> </ul>                         |   |





1) Med detta program får du mest effektiva användning av vatten och energikonsumtion för normalt smutsad porslin och bestick. (Det här är standardprogrammet för testinstitut.)

2) Produkten känner av smutsgraden och mängden föremål i korgen. Den anpassar automatiskt temperaturen, mängden vatten, energiförbrukningen och programtiden.

3) Med detta program kan du köra en disk med ny smuts. Det ger gott diskresultat på kort tid.

4) Med det här programmet kan du snabbt skölja disk så att matrester inte fastnar i disken och lukter bildas i produkten. Använd inte diskmedel för det här programmet.

## 5.1 Förbrukningsvärden

| Program 1)  | Vatten (l) | Energi (kWh) | Varaktighet (min.) |
|---|------------|--------------|--------------------|
| P1<br><b>ECO</b>  | 7.5        | 0.64         | 170                |
| P2<br><b>AUTO</b>   | 5 - 9      | 0.5 - 0.8    | 70 - 110           |
| P3<br> | 9          | 1.0          | 105                |
| P5<br> | 6          | 0.45         | 35                 |
| P4<br> | 6          | 0.40         | 30                 |
| P6<br> | 2          | 0.10         | 7                  |

1) Vattnets tryck och temperatur, spänningsvariationer, tillvalsfunktioner samt mängden disk kan ändra värdena.

## 5.2 Information till provanstalter

Skicka ett e-postmeddelande för all nödvändig information om prestandatest:

[info.test@dishwasher-production.com](mailto:info.test@dishwasher-production.com)

Anteckna produktnumret (PNC) som står på typskylten.

## 6. INSTÄLLNINGAR

### 6.1 Programvalsläget och användarläget

När produkten är i programvalsläget kan man ställa in ett program och öppna användarläget.

#### I användarläget kan följande inställningar ändras:

- Vattenavhårdarens nivå enligt vattenhårdheten.
- Aktivering och inaktivering av ljudsignalen för program klart.

**Dessa inställningar sparas tills du ändrar dem igen.**

### Ställa in programvalsläget

Produkten är i programvalsläge när displayen visar två horisontella statusindikatorer.

Kontrollera att produkten är i programvalsläge när du slår på produkten. Om detta inte händer kan du ställa in programvalsläget på följande sätt:

Håll in **Reset** tills produkten är i programvalsläge.

### 6.2 Vattenavhårdare









| Vattenhårdhet      |                      |           |              |               |
|--------------------|----------------------|-----------|--------------|---------------|
| Tyska grader (°dH) | Franska grader (°fH) | mmol/l    | Clarkegrader | Vattenhårdhet |
| >24                | >40                  | >4.2      | 28           | 5             |
| 18 - 24            | 32 - 40              | 3.2 - 4.2 | 22 - 28      | 4             |
| 12 - 18            | 19 - 32              | 2.1 - 3.2 | 13 - 22      | 3 <b>1)</b>   |
| 4 - 12             | 7 - 19               | 0.7 - 2.1 | 5 - 13       | 2             |
| <4                 | <7                   | <0.7      | < 5          | 1 <b>2)</b>   |

**1)** Fabriksinställning.

**2)** Använd inte salt på denna nivå.

### Inställning av vattenhårdhet

Produkten måste vara i programvalsläge.

1. Öppna användarläget genom att hålla in  och  samtidigt tills kontrolllamporna ,  och  börjar blinka och displayen är tom.
2. Tryck på .
  - Kontrolllamporna  och  släcks.
  - Kontrolllampan  fortsätter att blinka.
  - På displayen visas den aktuella inställningen: t.ex. **5 L** = nivå 5.

**3.** Tryck på  upprepade gånger för att ändra inställning.

**4.** Tryck på på/av-knappen för att bekräfta inställningen.

### 6.3 Ljudsignaler

Ljudsignaler hörs när ett fel inträffar i produkten. Det går inte att inaktivera dessa ljudsignaler.

Det finns även en ljudsignal som hörs när programmet är klart. Ljudsignalen är som standard inaktiverad, men det går att aktivera den.

## Aktivera ljudsignalen för avslutat program

Produkten måste vara i programvalsläge.

1. Öppna användarläget genom att hålla in  $\wedge$  och  $\vee$  samtidigt tills indikatorerna  $\odot$ ,  $\wedge$  och  $\vee$  börjar blinka och displayen är tom.
2. Tryck på  $\vee$ .
  - Indikatorerna  $\odot$  och  $\wedge$  släcks.

- Indikatorn  $\vee$  fortsätter att blinka.
- På displayen visas den aktuella inställningen:

–  $0b$  = Ljudsignal på.

–  $1b$  = Ljudsignal av.

3. Tryck på  $\vee$  för att ändra inställningen.
4. Tryck på på/av-knappen för att bekräfta inställningen.

## 7. FUNKTIONER



Önskade funktioner måste aktiveras varje gång innan du startar ett program. Det går inte att aktivera eller inaktivera funktionen medan ett program pågår.



Alla tillvalsfunktioner är inte heller kompatibla med varandra. Om du har valt icke-kompatibla funktioner stänger produkten automatiskt av en eller flera av dem. Endast kontrolllamporna för funktionerna som fortfarande är aktiva förblir tända.

### 7.1 EnergySaver

Funktionen sänker temperaturen under den sista sköljfasen och sänker därmed också energiförbrukningen (ca -25 %).

Diskgodset kan fortfarande vara vått när programmet är klart.

Programmets varaktighet är kortare.

### Aktivering av EnergySaver

Tryck på  $\text{eco}$ . Motsvarande kontrollampa tänds.

Om funktionen inte kan användas till programmet tänds inte tillhörande kontrollampa eller så blinkar den snabbt i några sekunder och förblir sedan släckt. Displayen visar den uppdaterade programlängden.

### 7.2 Extra sköljning

Denna funktion lägger till en kallsköljning i diskprogrammet. Funktionen ökar programlängden och vattenförbrukningen.

### Aktivering av Extra sköljning

Tryck på **Extra sköljning** så tänds motsvarande indikator

Om funktionen kan användas till programmet tänds tillhörande indikator. På displayen kan du se uppdateringen av programtiden.

## 8. INNAN MASKINEN ANVÄNDS FÖRSTA GÅNGEN

1. **Kontrollera att den inställda nivån på vattenavhårdare överensstämmer med den hårdhet vattnet har där du bor. Om inte, kan du justera vattenavhårdarens nivå.**
2. Fyll saltbehållaren.
3. Fyll spolglansfacket.
4. Öppna vattenkranen.
5. Starta ett program för att avlägsna alla bearbningsrester som fortfarande kan finnas kvar i produkten. Använd inte diskmedel och fyll inte korgarna. När du startar ett program kan det ta upp till 5 minuter för produkten att ladda hartset i vattenavhårdaren. Det ser ut som att produkten inte fungerar. Diskfasen

startar bara när den här proceduren är klar. Proceduren upprepas med jämna mellanrum.

## 8.1 Saltbehållaren



### FÖRSIKTIGHET!

Använd bara salt som är speciellt avsett för diskmaskiner.

Saltet används för att ladda hartset i vattenavhårdare och ge goda diskresultat vid daglig användning.

### Fylla salt i saltbehållaren

1. Öppna saltbehållaren genom att vrida locket moturs och ta bort det.
2. Häll 1 liter vatten i saltbehållaren (endast första gången).
3. Fyll på disksalt i saltbehållaren.

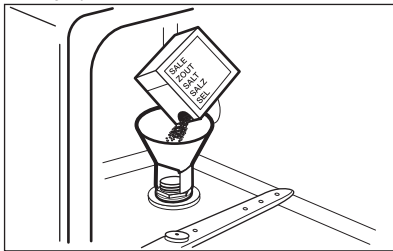

4. Ta bort eventuellt salt från saltbehållarens öppning.

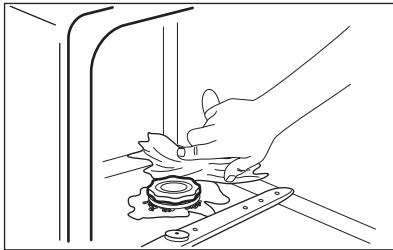

5. Vrid locket på saltbehållaren medurs för att stänga saltbehållaren.



Vatten och avhårdningssalt kan rinna ut ur saltbehållaren när du fyller på den. Risk för korrosion föreligger. För att förebygga det ska du starta ett program när du har fyllt på saltbehållaren.

## 8.2 Fylla på spolglansfacket

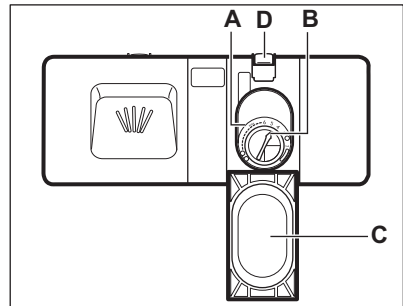

### FÖRSIKTIGHET!

Använd endast spolglans som är särskilt avsett för diskmaskiner.

1. Tryck in spärren **D** för att öppna locket **C**.
2. Häll spolglans i spolglansfacket (**A**) tills vätskan når fyllningsnivå 'max'.
3. Torka upp eventuellt utspilld spolglans med en absorberande trasa så att det inte bildas för mycket skum.
4. Stäng locket. Kontrollera att spärren har låst sig i rätt position.



Du kan vrida väljaren för den utsläppta mängden (**B**) mellan läge 1 (minsta mängd) och läge 6 (största mängd).

## 9. DAGLIG ANVÄNDNING

1. Öppna vattenkranen.
2. Tryck på strömbrytaren för att aktivera produkten. Kontrollera att produkten är i programvalsläge.
  - Om saltbehållarens kontrollampa är på, fyll på saltbehållaren.

- Om kontrollampen för spolglans lyser, fyll på spolglansfacket.
3. Ladda korgarna.
  4. Tillsätt diskmedlet.
  5. Ställ in och starta rätt program för typen av disk och smutsgrad.

## 9.1 Använda diskmedel

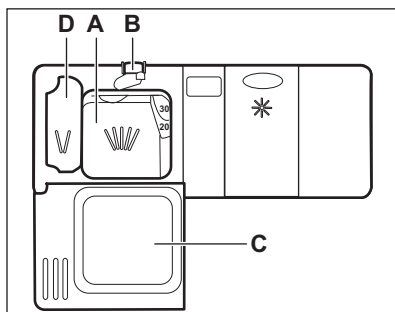

1. Tryck in spärren **B** för att öppna locket **C**.
2. Håll diskmedlet, pulver eller tabletter, i facket märkt **(A)**.
3. Om diskprogrammet har en fördiskfas, lägg en liten mängd diskmedel i diskmedelsfacket **(D)**.
4. Stäng locket. Kontrollera att spärren har låst sig i rätt position.

### Använda multitabletter

När du använder tabletter som innehåller salt och sköljmedel behöver du inte fylla på saltbehållaren eller spolglansfacket.

1. Ställ in vattenavhårdaren på den lägsta nivån.
2. Ställ in spolglansfacket på lägsta nivån.

## 9.2 Ställa in och starta ett program

### Starta ett program

1. Låt luckan stå på glänt.
2. Tryck på strömbrytaren för att aktivera produkten. Kontrollera att produkten är i programvalsläge.
3. Tryck flera gånger på  $\wedge$  eller  $\vee$  tills displayen visar det programnummer du vill starta. Programnumret visas på displayen i ca tre sekunder och sedan visas programlängden.
4. Välj tillvalsfunktioner.
5. Stäng luckan till produkten för att starta programmet.

### Starta ett program med fördröjd start

1. Ställ in program.
  2. Tryck på Delay upprepade gånger tills displayen visar tidsfördröjningen du vill ställa in (från 1 till 19 timmar). Indikatorn för fördröjd start tänds.
  3. Stäng luckan till produkten för att starta nedräkningen.
- Medan en nedräkning pågår kan man öka fördröjningstiden, men inte ändra programvalet och funktionerna. När nedräkningen löper ut startar programmet.

### Öppna luckan medan produkten är igång

Om du öppnar luckan under ett pågående program, stannar produkten. När luckan stängs, fortsätter produkten från den punkt där den avbröts.

### Avbryta den fördröjda starten medan nedräkningen pågår

När du avbryter en fördröjd start måste du ställa in programmet och funktionerna igen.

Håll in **Reset** tills produkten är i programvalsläge.

### Avbryta programmet

Håll in **Reset** tills produkten är i programvalsläge.

Kontrollera att det finns diskmedel i diskmedelsfacket innan du startar ett nytt program.

### Program klart

När programmet är klart lyser indikatorn för program klart och displayen visar **0**.

1. Tryck på strömbrytaren för att stänga av produkten.
2. Stäng vattenkranen.



Om du inte stänger av produkten händer följande tre minuter efter att programmet är slut:

- Alla indikatorer släcks.
- displayen visar ett vågrätt streck.

Detta bidrar till att minska energiförbrukningen.

Tryck på någon av knapparna (inte strömbrytaren) så tänds belysningen på displayen och kontrollamporna igen.

## 10. RÅD OCH TIPS

### 10.1 Allmänt

Följ tipsen nedan för optimal rengöring och torkning vid daglig användning och även för att skydda miljön.

- Ta bort större matrester från tallrikarna och kasta dem i avfallspåsen.
- Skölj inte tallrikarna för hand i förväg. Välj hellre fördiskprogrammet (om tillgänglig) vid behov eller ett program med fördisksfas.
- Använd alltid hela utrymmet i korgarna.
- Vid fyllning av produkten måste du se till att tallrikarna nås helt av vattnet som släpps från spolarmens munstycken. Se till att föremål inte vidrör eller täcker över varandra.
- Du kan använda maskindiskmedel, spolglans och salt separat eller så kan du använda multitabletter (t.ex. "3 i 1", "4 i 1", "5 i 1"). Följ anvisningarna som står på förpackningen.
- Välj program för typen av disk och smutsgrad. Med ECO-programmet får du den effektivaste användningen av vatten och energikonsumtion för normalt smutsad porslin och bestick.

salt användas utöver multitabletterna. I områden med hårt vatten och mycket hårt vatten rekommenderar vi att man använder endast diskmedel (pulver, gel, tabletter utan ytterligare funktioner), spolglans och salt separat för optimal diskning och torkning.

- Om du använder multitabletter kan du välja Multitab-funktionen (om tillgänglig). Den här funktionen ökar rengörings- och torkningsprestandan om multitabletter används.
- Diskmedelstabletter löses inte upp helt vid korta program. För att undvika diskmedelsrester på porslinet rekommenderar vi att du använder tabletter för långa program.
- Använd inte mer än korrekt mängd diskmedel. Se tillverkarens anvisningar på diskmedelsförpackningen.

### 10.2 Använda salt, spolglans och diskmedel

- Använd endast salt, spolglans och diskmedel avsett för diskmaskin. Andra sorters produkter kan skada produkten.
- Multitabletter passar vanligen i områden med vattenhårdhet upp till 21 °dH. I områden som överskrider den här gränsen måste även spolglans och

### 10.3 Vad du ska göra om du vill sluta använda multitabletter

Innan du börjar använda separat diskmedel, salt och sköljmedel ska du göra följande.

1. Ställa in vattenavhårdarens högsta nivå.
2. Kontrollera att salt- och spolglansbehållarna är fulla.
3. Starta det kortaste programmet med en sköljfas. Använd inte diskmedel och ladda inte korgarna.
4. När diskprogrammet är klart justerar du vattenavhårdaren efter vattenhårdheten där du bor.
5. Justera den utsläppta mängden spolglans.

### 10.4 Ladda korgarna

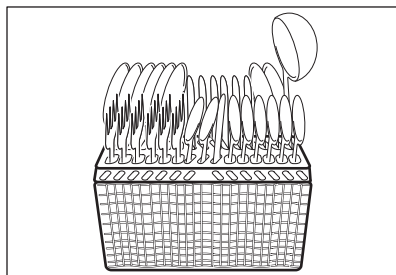
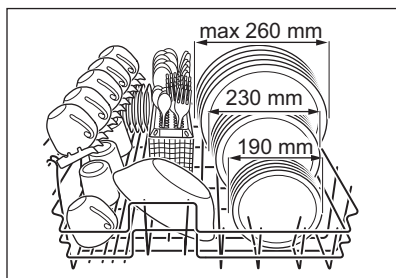

- Använd bara produkten för att diska föremål som är diskmaskinsäkra.

- Ställ inte föremål av trä, horn, aluminium, tenn eller koppar i produkten.
- Placera inte föremål i produkten som kan absorbera vatten (svampar, disktrasor).
- Ta bort större matrester från tallrikarna och kasta dem i avfallspåsen.
- Blötlägg inbrända matrester på disken.
- Placera ihåliga föremål (till exempel koppar, glas och kokkäril) med öppningen nedåt.
- Se till att glas inte vidrör andra glas.
- Lägg bestick och små föremål i bestickkorgen.
- Lägg lätta föremål i primärkorgen. Se till att föremålen inte rör sig.
- Kontrollera att spolarmen kan röra sig fritt innan ett program startas.

### 10.5 Innan ett program startas

Kontrollera att:

- Filtren är rena och rätt isatta.
- Saltbehållarens lock sitter tätt.
- Spolarmarna inte är igensatta.
- Det finns disksalt och spolglans (såvida du inte använder multitabletter).
- Diskgodset är rätt placerat i korgarna.
- Programmet är lämpligt för diskgodset och smutsgraden.
- Rätt mängd diskmedel används.

### 10.6 Plocka ut disken ur korgarna

Låt disken kallna innan den plockas ut ur produkten. Varm disk kan lätt skadas.



I slutet av programmet kan det finnas vatten kvar på sidorna och luckan på produkten.

## 11. SKÖTSEL OCH RENGÖRING



### VARNING!

Stäng av produkten och koppla bort den från eluttaget före underhåll.



Smutsiga filter och igensatta spolarmar försämrar diskresultaten. Kontrollera regelbundet och rengör dem vid behov.



## 11.1 Rengöra filtren

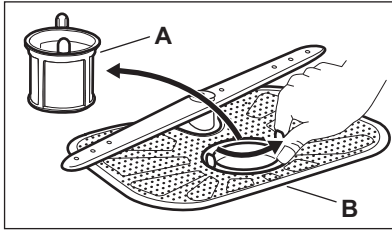

1. Vrid filtret (A) moturs och ta bort det.
2. Ta ut filtret (B).
3. Rengör filtren med vatten.
4. Innan du sätter tillbaka filtret (B) måste du kontrollera så att det inte finns några matrester eller smuts kvar i eller runt kanten på sumpen.
5. Sätt tillbaka filtret (A) på plats i filter (B). Vrid medurs tills det låses på plats.



### FÖRSIKTIGHET!

En felaktig placering av filtren kan orsaka dåliga diskresultat och skada produkten.

## 11.2 Rengöring av spolarmar

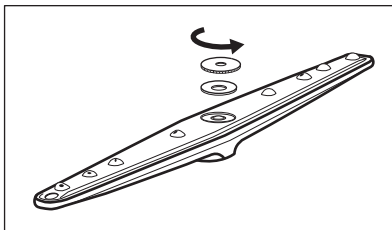

1. Vrid muttern moturs.
2. Avlägsna spolarmen.
3. Rengör hålen.

Om hålen i spolarmen blir igensatta, ta bort smuts med en vasst föremål.

## 11.3 Utvärdig rengöring

- Rengör produkten med en fuktig, mjuk trasa.
- Använd bara neutrala rengöringsmedel.
- Använd inte produkter med slip-effekt, skursvampar eller lösningsmedel.

## 11.4 Invändig rengöring

- Rengör produkten noga, samt luckans gummipackning, med en mjuk fuktad duk.
- Om du använder programmen med kort varaktighet ofta kan dessa lämna fettrester och kalkavlagringar i produkten. För att förhindra detta rekommenderar vi att man kör ett program med lång varaktighet minst två gånger i månaden.

# 12. FELSÖKNING

Om produkten inte startar eller stannar under diskning. Innan du kontaktar auktoriserad service, kontrollera om du kan lösa problemet på egen hand med hjälp av informationen i tabellen.

**Vid vissa fel visas en larmkod på displayen.**

| Problem och larmkod             | Möjlig lösning   |
|---------------------------------|--|
| Du kan inte aktivera produkten. | <ul style="list-style-type: none"> <li>• Se till att stickkontakten sitter ordentligt i eluttaget.</li> <li>• Kontrollera att det inte finns en skadad säkring i säkringsdosan.</li> </ul> |

| Problem och larmkod   | Möjlig lösning   |
|---|--|
| Programmet startar inte.  | <ul style="list-style-type: none"> <li>• Se till att produktens lucka är stängd.</li> <li>• Om fördröjd start är inställd avbryter du inställningen eller väntar tills nedräkningen är slut.</li> <li>• Produkten har startat laddningsproceduren av hartset i vattenavhårdaren. Procedurens varaktighet är ca 5 minuter.</li> </ul>   |
| Produkten fylls inte med vatten.<br>Displayen visar <i>10</i> .   | <ul style="list-style-type: none"> <li>• Kontrollera att vattenkranen är öppen.</li> <li>• Kontrollera att trycket i vattentillförseln inte är för lågt. Kontakta kommunen för denna information.</li> <li>• Kontrollera att vattenkranen inte är igensatt.</li> <li>• Kontrollera att filtret i tilloppsslangen inte är igensatt.</li> <li>• Kontrollera att tilloppsslangen inte är böjd eller snodd.</li> </ul> |
| Produkten tömmer inte ut vattnet.<br>Displayen visar <i>20</i> .  | <ul style="list-style-type: none"> <li>• Kontrollera att vattenlåset inte är igensatt.</li> <li>• Kontrollera att tömningsslangen inte är böjd eller snodd.</li> </ul>   |
| Översvämningsskyddet är aktiverat.<br>Displayen visar <i>30</i> . | <ul style="list-style-type: none"> <li>• Stäng vattenkranen och kontakta auktoriserad service.</li> </ul>  |

När du har kontrollerat produkten, stäng av och sätt på produkten. Kontakta auktoriserad service om problemet uppstår igen.

För larmkoder som inte beskrivits i tabellen, kontakta en auktoriserad serviceverkstad.

## 12.1 Diskresultat och torkning är inte tillfredsställande.

| Problem   | Möjlig lösning  |
|---|---|
| Det finns vitaktiga streck och fläckar, eller blåaktiga beläggningar på glas och diskgoods. | <ul style="list-style-type: none"> <li>• Den utsläppta mängden spolglans är för stor. Ställ in spolglansfacket på en lägre nivå.</li> <li>• För mycket diskmedel har använts.</li> </ul>                                |
| Det finns fläckar och torkade vattendroppar på glas och diskgoods.                          | <ul style="list-style-type: none"> <li>• Den utsläppta mängden spolglans är inte tillräcklig. Ställ in spolglansfacket på en högre nivå.</li> <li>• Spolglansets kvalitet kan också vara en orsak.</li> </ul>           |
| Disken är våt.  | <ul style="list-style-type: none"> <li>• Programmet har ingen torkfas eller har en torkfas med låg temperatur.</li> <li>• Spolglansfacket är tomt.</li> <li>• Spolglansets kvalitet kan också vara en orsak.</li> </ul> |



Se "**Råd och tips**" för andra möjliga orsaker.

## 13. TEKNISK INFORMATION

|      |                          |                 |
|------|--------------------------|-----------------|
| Mått | Bredd / Höjd / Djup (mm) | 545 / 474 / 515 |
|------|--------------------------|-----------------|

|                                |                                    |                       |
|--------------------------------|------------------------------------|-----------------------|
| Elektrisk anslutning <b>1)</b> | Spänning (V)                       | 220 - 240             |
|                                | Frekvens (Hz)                      | 50                    |
| Vattentryck                    | Min. / max. bar (MPa)              | 0.8 (0.08) / 10 (1.0) |
| Vattentillförsel               | Kallt eller varmt vatten <b>2)</b> | max 60 °C             |
| Kapacitet                      | Kuvert                             | 6                     |
| Strömförbrukning               | Kvar på-läge (W)                   | 0.99                  |
| Strömförbrukning               | Av-läge (W)                        | 0.10                  |

**1)** Se märkskylten för andra värden.

**2)** Om varmvattnet kommer från en alternativ energikälla (t.ex. solpaneler eller vindkraft) kan du använda en varmvattensanslutning för att minska energiförbrukningen.

## 14. MILJÖSKYDD

Återvinn material med symbolen .  
Återvinn förpackningen genom att placera den i lämpligt kärl. Bidra till att skydda vår miljö och vår hälsa genom att återvinna avfall från elektriska och elektroniska produkter. Släng inte produkter märkta

med symbolen  med hushållsavfallet. Lämna in produkten på närmaste återvinningsstation eller kontakta kommunkontoret.

[www.electrolux.com/shop](http://www.electrolux.com/shop)



100006460-A-482014

