



thermex®

Lummi

Руководство по эксплуатации
User manual

RU



Электрический конвектор

Electric convector heater

Модель
Model

Lummi 1200E

Lummi 1500E

Lummi 1800E



Перед первым использованием электрического конвектора внимательно прочитайте настоящее руководство по эксплуатации и обратите особое внимание на пункты, обозначенные символом «ВНИМАНИЕ!»

УВАЖАЕМЫЙ ПОКУПАТЕЛЬ!

Поздравляем вас с приобретением электрического конвектора THERMEX.

Электрические конвекторы THERMEX – это современное оборудование, которое отличается стильным внешним видом, высокой безопасностью, надёжностью и эффективностью обогрева.

В целях экономии электроэнергии и регулировки температуры нагрева конвекторы THERMEX снабжены терморегулятором, а для обеспечения безопасности – термовыключателем, защищающим от перегрева и автоматического отключения при опрокидывании.

Настоящее руководство распространяется на электрические конвекторы THERMEX моделей **Lummi 1200E, Lummi 1500E, Lummi 1800E** (далее по тексту конвектор, прибор, устройство). Полное наименование приобретенного вами прибора указано в идентификационной табличке на корпусе прибора, а также на коробке.

1. ПРАВИЛА БЕЗОПАСНОСТИ

1. Перед использованием прибора внимательно прочитайте данное руководство по эксплуатации.
2. Перед использованием прибора внимательно осмотрите его, включая сетевой кабель и вилку на предмет любых видимых повреждений. Не используйте повреждённый прибор.
3. Не используйте прибор до тех пор, пока он не будет полностью установлен в соответствии с инструкциями по установке.
4. Данный прибор предназначен исключительно для домашнего использования в качестве дополнительного источника отопления дома/квартиры/гаража и иного помещения бытового назначения.
5. Класс пылевлагозащиты прибора - IP24. Не размещайте прибор вблизи кранов, ванн, бассейнов, фонтанов или иных источников влаги. Удостоверьтесь, что прибор не может попасть в воду и предотвратите попадание воды в прибор. В случае контакта прибора с водой следует немедленно отключить его от электросети.
6. Перед подключением прибора к электрической сети убедитесь, что её параметры соответствуют тем, что указаны на технической табличке на корпусе прибора.
7. Розетка для подключения прибора должна иметь клемму заземления и располагаться в месте, защищённом от влаги.



8. Полностью распрямите шнур. Убедитесь, что он не соприкасается с корпусом прибора и предотвратите его нагревание. Не прокладывайте шнур под любым напольным покрытием. Убедитесь, что шнур не согнут под острым углом и не перекручен.
9. Не рекомендуется использовать удлинитель, так как это создаёт риск перегрева провода прибора.
10. Во время использования вилка может немного нагреться, что является нормальным. Если вилка нагрелась значительно, необходимо проверить розетку.
11. Запрещается использовать прибор на улице и в помещениях площадью менее 2,5 кв. м.
12. Запрещается использовать прибор в местах хранения легковоспламеняющихся веществ, топлива, краски и т.д., а также размещать его вблизи других нагревательных приборов и вблизи открытого огня.
13. Запрещается устанавливать розетку за прибором.
14. Расстояние от прибора до мебели, штор, постельных принадлежностей и иных текстильных изделий должно составлять не менее 1 метра.
15. Запрещается накрывать прибор, а также использовать его для сушки одежды.



16. Убедитесь, что воздух вокруг прибора может свободно циркулировать. При настенной установке не блокируйте пространство между стеной и прибором.
17. Не наматывайте шнур вокруг прибора после использования.
18. Перед перемещением, проведением очистки и пр. отключите прибор от сети и дождитесь полного остывания прибора.
19. Температура поверхности прибора и его частей во включённом состоянии могут достигать высоких значений. Остерегайтесь контакта включённого прибора с кожей и любыми посторонними предметами во избежание ожогов и возгорания.
20. Прибор не предназначен для эксплуатации лицами с ограниченными физическими, осязательными или психическими способностями, а также лицами, не умеющими пользоваться конвектором, за исключением случаев, когда это происходит под наблюдением или согласно инструкциям от лиц, отвечающих за безопасность конвектора. Дети могут использовать конвектор только под присмотром лиц, умеющих безопасно его эксплуатировать. Необходимо всегда понимать, что существует риск возникновения пожароопасной ситуации или поражения электрическим током.
21. Не включайте прибор, если вы обнаружили повреждение корпуса, блока управления, шнура или вилки, если прибор неисправен, если он упал или имеются какие-либо другие признаки дефекта. Обратитесь в авторизованный сервисный центр для осмотра и/или ремонта. Запрещается самостоятельно ремонтировать и/или модифицировать прибор.
22. Всегда используйте прибор с установленными ножками или надёжно закреплённым на стене с помощью крепежа, входящего в комплект поставки.
23. Прибор (включая шнур и вилку) может быть разобран и/или отремонтирован только уполномоченными и квалифицированными специалистами.
24. Всегда используйте этот нагреватель только по назначению и только так, как описано в данном руководстве по эксплуатации.
25. В случае технических проблем с прибором необходимо немедленно связаться с авторизованным сервисным центром для устранения неполадок.
26. Несоблюдение вышеуказанных пунктов может привести к повреждению прибора, возникновению пожара и/или получению травм. Несоблюдение этих правил также немедленно аннулирует гарантию, и поставщик, импортёр и/или производитель не несут ответственности за любое из последствий!

2. ТЕХНИЧЕСКИЕ ХАРАКТЕРИСТИКИ

Таблица 1. Технические характеристики

Модель	Lummi 1200E	Lummi 1500E	Lummi 2000E
Артикул	401 014	401 015	401 016
Мощность	1200 Вт	1500 Вт	1800 Вт
Напряжение	230 В~	230 В~	230 В~
Частота	50 Гц	50 Гц	50 Гц
Нагревательный элемент	Алюминиевый	Алюминиевый	Алюминиевый
Управление	Электронное	Электронное	Электронное
Отключение при опрокидывании	+	+	+
Регулировка температуры	+	+	+
Установка	Настенная/напольная (ролики)	Настенная/напольная (ролики)	Настенная/напольная (ролики)
Защита от перегрева	+	+	+
Размеры аппарата	580*54*690 мм	580*54*830 мм	580*54*870 мм
Размеры коробки	620*104*810 мм	620*104*950 мм	620*104*1090 мм
Вес нетто	6 кг	7 кг	8 кг
Вес брутто	7 кг	8 кг	9 кг
Класс защиты	IP24	IP24	IP24
Площадь обогрева	5-15 м ²	10-20 м ²	15-25 м ²
Гарантия	3 года	3 года	3 года

Прибор оборудован штатным сетевым шнуром с евровилкой.

3. КОМПЛЕКТАЦИЯ

- | | |
|--|--------|
| 1. Электрический конвектор | -1 шт. |
| 2. Пульт ДУ | -1 шт. |
| 3. Кронштейн для настенного монтажа | -1 шт. |
| 4. Комплект крепежа для настенного монтажа | -1 шт. |
| 5. Шасси для напольной установки | -2 шт. |
| 6. Руководство по эксплуатации | -1 шт. |
| 7. Упаковка | -1 шт. |

4. УСТАНОВКА

Конвектор может устанавливаться как на вертикальную поверхность (стену), так и на горизонтальную поверхность (пол) на ножки/шасси.

Настенная установка

1. Определите место установки прибора с соблюдением минимальных расстояний до посторонних предметов, потолка и пола. (Рис.1).
2. Отметьте высоту, на которой необходимо установить прибор.
3. Поставьте видимые метки в стене, следуя размерам в Рис. 2 и Таблице 2
4. Просверлите отверстия диаметром 10 мм и глубиной не менее 60 мм по меткам крепления.
5. В просверленные отверстия вставьте дюбели (D, Рис. 3) и закрепите скобы (С, Рис. 3) с помощью саморезов (D, Рис. 3).
6. К задней части нижней конвектора прикрепите одну или две (в зависимости от модели) скобы (А, Рис. 3) с помощью двух саморезов (Е, Рис. 3) на каждую скобу.
7. Подвесьте конвектор на две скобы (С, Рис. 3) на стене.
8. Когда конвектор расположен на стене, поставьте метку для крепления двух или одной, в зависимости от модели, скоб (А, Рис. 3).
9. Снимите конвектор со стены, просверлите отверстия диаметром 4 мм и глубиной не менее 25 мм по меткам крепления.
10. Подвесьте конвектор на две скобы (С, Рис. 3) на стене и закрепите нижние скобы (А, Рис. 3) с помощью саморезов (В, Рис. 3).



Рис. 1 Минимальное расстояние до посторонних предметов при настенной установке



Рис. 2 Крепежные отверстия

Таблица 2. Крепежные отверстия

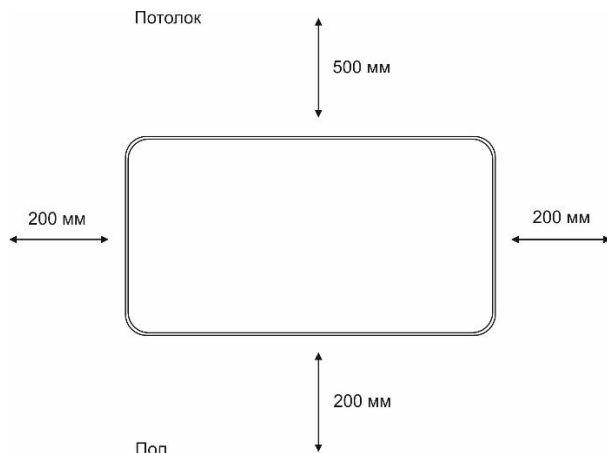
Модель	a, мм	b, мм	e, мм	f, мм
Lummi 1200E	690	93	420	495
Lummi 1500E	830	93	560	495
Lummi 1800E	970	93	700	495

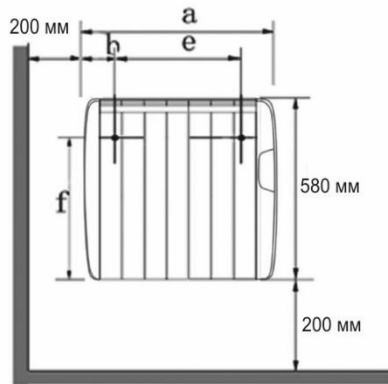

Рис. 3 Крепежный набор для настенного и напольного монтажа

Напольная установка

1. Переверните конвектор нижней частью вверх.
2. Прикрутите две опоры с шасси к нижней задней части нагревателя четырьмя прилагаемыми винтами (F, Рис. 3), по 2 винта на каждую опору (Рис. 4).
3. Установите конвектор на шасси на гладкую и чистую поверхность. Убедитесь, что прибор устойчиво стоит на полу.

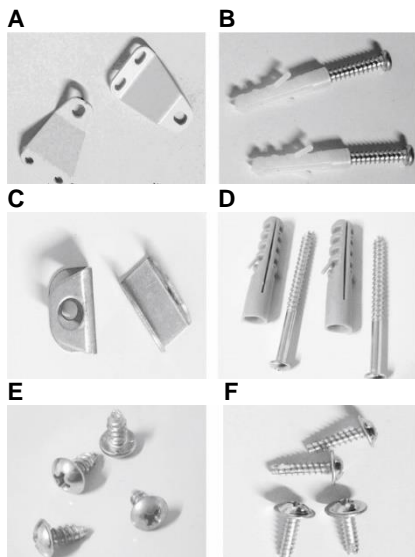

Рис. 4 Установка опор с шасси

5. УПРАВЛЕНИЕ



Рис. 5 Панель управления

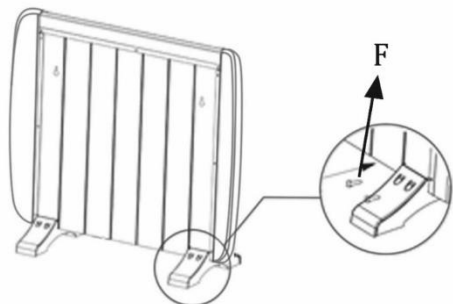

Рис. 6 Пульт ДУ

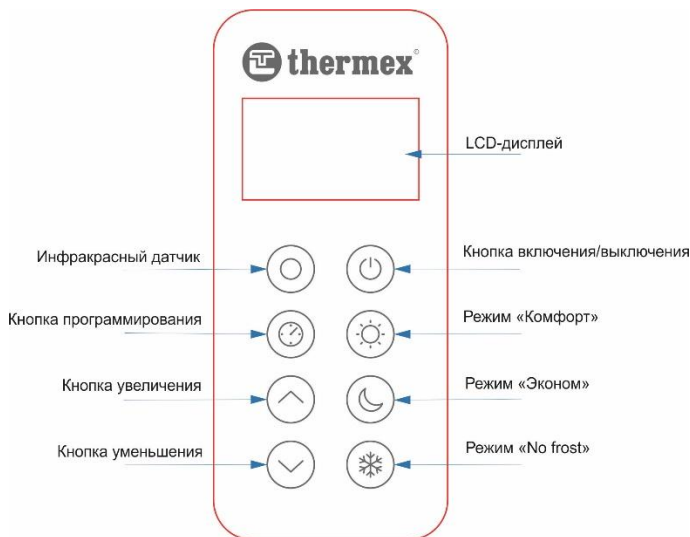

Рис. 7 LCD-дисплей

1. Зафиксируйте прибор, следуя инструкциям по установке.
2. Вставьте вилку сетевого шнура в электрическую розетку, отвечающую техническим характеристикам прибора.

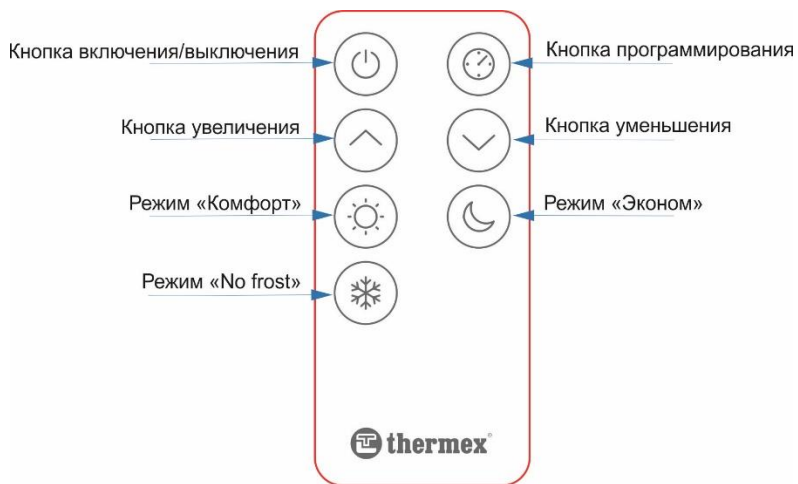

Не рекомендуется использовать одну электрическую розетку для подключения конвектора и другого электрического прибора во избежание перегрузки электрической сети

3. Переведите кнопку на боковой поверхности в положение I.
4. Нажмите на кнопку включения/выключения на панели управления прибора или пульте ДУ. Дисплей подсветится и несколько раз отобразит все символы.
5. На экране отобразится режим, установленный перед последним выключением с температурой в комнате:

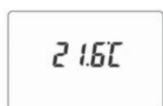

Режим ожидания



Ручной режим (Пример «Режим «Комфорт»)



Автоматический режим

6. При режиме ожидания нажмите кнопку включения/выключения на пульте или панели управления. Прибор будет работать в последнем выбранном режиме.
7. Если прибор не получает сигнала от пульта или панели управления в течение шестидесяти секунд, автоматически включается режим блокировки (функция защиты от детей), при этом на дисплее загорится соответствующий значок. Режим блокировки может быть снят путем одновременного нажатия кнопки увеличения и кнопки уменьшения на панели управления в течение трех секунд, а также путем однократного нажатия кнопки увеличения или кнопки уменьшения на пульте ДУ.

Примечание: после отключения функции блокировки на дисплее в течение трех секунд будет мигать установленная температура.

8. Прибор оснащён датчиком защиты от перегрева, который автоматиче-

ски выключает прибор при перегреве и автоматически возобновляет работу прибора после остывания.

9. Прибор оснащён датчиком защиты от опрокидывания при напольной установке, который автоматически выключает конвектор при его переворачивании (опрокидывании). После возвращения прибора в исходное положение нагрев воздуха возобновится автоматически.

Ручное управление:

1. Для выбора режима ручного управления удерживайте кнопку программирования до исчезновения шкалы времени на дисплее.
2. Выберите один из режимов работы нажатием соответствующей кнопки на панели управления или на пульте ДУ.
3. Для изменения установленной по умолчанию температуры каждого из режимов нажмите на кнопку соответствующего режима на панели управления или пульте ДУ. Выставьте необходимую температуру, используя кнопку уменьшения и кнопку увеличения на панели управления или пульте ДУ.
4. Установленная температура выбранного режима сохранится. Через несколько секунд на дисплее отобразится температура воздуха в комнате.
5. Рекомендованная температура для режима «Комфорт» - 21 С°, для режима «Эконом» - 18 С°, для режима «No frost» - 5 С°.
6. Если установленная температура превышает температуру в комнате, прибор начнет работу, при этом на дисплее отобразится индикатор нагрева.

Примечание: Если прибор не получает сигнала от пульта или панели управления в течение десяти секунд, дисплей погаснет в целях энергосбережения и подсветится заново после нажатия любой кнопки.

7. Для выключения прибора нажмите кнопку включения/выключения на панели управления или пульте ДУ. При длительном выключении переведите кнопку на боковой поверхности прибора в положение 0 и выньте штекер шнура питания из розетки.

Автоматический режим (программирование):

1. Если конвектор находится в режиме ожидания, нажмите кнопку включения/выключения на пульте ДУ либо на панели управления, чтобы включить его.



Режим ожидания

2. Нажмите и удерживайте кнопку программирования в течение трех секунд, чтобы перейти в режим программирования. На дисплее подсветятся четыре цифры. Первые две цифры будут мигать. Используя кнопку уменьшения и кнопку увеличения на панели управления или пульте ДУ, выставите текущее время (часы). Затем нажмите кнопку программирования и выставите минуты. Нажмите кнопку программирования.

3. Далее, установите текущий день недели. На экране будут отображаться дни недели (верхняя шкала дисплея) «1,-,-,-,-,-», 1 – понедельник, 2 - вторник и т.д. . Используя кнопку уменьшения и кнопку увеличения, выберите день недели. Нажмите кнопку программирования.
4. Запрограммируйте каждый день недели. Начните с программирования понедельника (первое деление на верхней шкале дисплея).

Режим работы может быть установлен для каждого часа суток.

- Для программирования режима «Комфорт» нажмите кнопку режима «Комфорт». На данном режиме часы работы обозначаются двойной шкалой внизу дисплея и горит индикатор режима «Комфорт»



двойная шкала

- Для программирования режима «Эконом» нажмите кнопку режима «Эконом». На данном режиме часы работы обозначаются одинарной верхней шкалой внизу дисплея и горит индикатор режима «Эконом»



одинарная
верхняя шкала

- Для программирования режима незамерзания «No frost» нажмите кнопку режима «No frost». На данном режиме часы работы обозначаются одинарной шкалой внизу дисплея и горит индикатор режима «No frost»
- Для программирования режима ожидания (выключение нагрева) нажмите кнопку включения/выключения. На данном режиме шкала времени не отображается



одинарная
нижняя шкала

- Программирование осуществляется час за часом. Выбранный час будет мигать.
5. Нажимайте кнопки уменьшения и увеличения, чтобы выбрать час, который вы хотите запрограммировать. Выбранный час будет мигать.
 6. Если вы желаете, чтобы в данный час нагрев не осуществлялся, нажмите кнопку включения/выключения, в данном случае шкала выбранного часа не будет подсвечиваться, и устройство не будет работать в выбранное время.
 7. Если вы желаете, чтобы устройство работало в определенный час, нажмите на одну из кнопок режимов работы. При выборе режима «Комфорт» на уровне программируемого часа будут подсвечены обе шкалы.

При выборе режима «Эконом» на уровне программируемого часа будет подсвечена одинарная верхняя шкала.

При выборе режима «No frost» на уровне программируемого часа будет подсвечена одинарная нижняя шкала.

За каждым запрограммированным часе на дисплее будет гореть индикатор установленного режима.

Повторите процедуру для каждого часа для полного программирования дня недели.

8. Когда все часы понедельника будут запрограммированы, нажмите кнопку программирования для перемещения на следующий день (вторник). Повторите п. 5-7 для каждого дня недели.
9. После того, как все дни будут запрограммированы, нажмите кнопку программирования, чтобы подтвердить настройки. Нажмите кнопку программирования еще раз, на дисплее отобразится текущий день недели и будет мигать текущий час.

Примечание: если вы хотите изменить установленную температуру режимов, повторите действия, описанные в параграфе «Ручное управление».

Пример программирования:

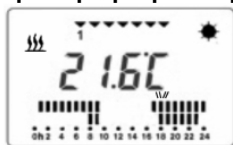

- Текущий запрограммированный день – понедельник (1)
- Температура в комнате – 21,6 С°
- Текущее время (мигает шкала времени внизу дисплея) – 18:00-19:00
- Запрограммированные режимы:
- Режим «Комфорт» - 08:00-09:59 и 18:00-23:59
- Режим «Эконом» - 24:00–07:59 и 17:00-17:59
- Режим ожидания (устройство не работает) – 10:00-16:59
- Устройство работает – подсвечен индикатор нагрева на дисплее. Если индикатор нагрева не подсечен, устройство отключено, мощность не потребляется.

Примечание: Нажатие кнопки программирования изменит режим программирования на режим ручного управления.



После работы в течение двух или трех месяцев часы обычно требуют регулировки.

Отключение электроэнергии

Если происходит отключение питания, конвектор не будет работать, но будет снова включен в том же режиме, что и раньше, когда питание будет восстановлено. Все предыдущие настройки останутся без изменений (температуры и программы), кроме текущего дня недели и времени. После восстановления питания от сети часы и текущее время должны быть перепрограммированы.

6. ТЕХНИЧЕСКОЕ ОБСЛУЖИВАНИЕ



Перед техническим обслуживанием необходимо отсоединить прибор от сети и дать ему остыть

Для очистки поверхности прибора необходимо использовать мягкую влажную ткань. После чистки нужно вытереть прибор сухой тканью и дать просохнуть ему 24 часа перед включением.



Не использовать при чистке абразивные чистящие средства, полирующие средства, бензин, растворители и другие химикаты в целях предотвращения повреждения наружных поверхностей прибора

7. УТИЛИЗАЦИЯ

При соблюдении потребителем правил установки, эксплуатации и технического обслуживания прибора производитель устанавливает на него срок службы 5 лет с даты покупки.

При утилизации прибора необходимо соблюдать местные экологические законы и рекомендации.

8. ТРАНСПОРТИРОВКА И ХРАНЕНИЕ

Транспортировка и хранение конвекторов осуществляются в соответствии с манипуляционными знаками на упаковке:



– Необходимость защиты груза от воздействия влаги



– Хрупкость груза, условие осторожного обращения



– Рекомендованный температурный диапазон хранения груза:
от +5°C до +20°C



– Правильное вертикальное положение груза

9. ГАРАНТИЯ ИЗГОТОВИТЕЛЯ

Изготовитель устанавливает срок гарантии на прибор **3** года.

Срок гарантии исчисляется с даты продажи прибора. При отсутствии или исправлении даты продажи и штампа магазина срок гарантии исчисляется с даты выпуска прибора. Дата выпуска прибора закодирована в уникальном серийном номере, расположенном на идентификационной табличке на корпусе прибора. Серийный номер прибора состоит из тринадцати цифр. Третья и четвёртая цифры серийного номера – год выпуска, пятая и шестая – месяц выпуска, седьмая и восьмая – день выпуска прибора. Претензии в период срока гарантии принимаются при наличии данного руководства с отметками фирмы-продавца и идентификационной таблички на корпусе прибора.

Изготовитель не несёт ответственности за недостатки, возникшие вследствие нарушения потребителем правил установки, эксплуатации и технического обслуживания прибора, изложенных в настоящем руководстве, в т. ч. в случаях, когда эти недостатки возникли из-за недопустимых параметров электрической сети, в которой эксплуатируется прибор, вследствие коммерческого использования или в результате вмешательства третьих лиц.

Изготовитель оставляет за собой право на внесение изменений в конструкцию и характеристики прибора без предварительного уведомления.

10. ИЗГОТОВИТЕЛЬ

Изготовитель:

THERMEX heating Technology (Jiangmen) CO., Ltd

(ТЕРМЕКС хитинг Технолоджи (Цзянмынь) Ко., Лимитед)

51, Jianshedonglu, Taoyuan town, Heshan city, PRC (# 51, Цзяньшедунлу, Таюань, г. Хэшань, КНР)



Все модели прошли обязательную сертификацию и соответствуют требованиям Технического регламента Таможенного союза ТР ТС 004/2011, ТР ТС 020/2011 и Европейским директивам 2014/35/ЕС, 2014/30/ЕС

Наименование и местонахождение торгующей организации, принимающей претензии по качеству в Российской Федерации:

ООО «Торговый дом ТЕРМЕКС» 187000, Россия, Ленинградская область, г. Тосно, ул. Красная набережная, д. 21а, лит. А, Тел. +7 (812) 313-32-73

Служба гарантийной и сервисной поддержки в Российской Федерации:

Тел. +7 (800) 333-50-77

понедельник — пятница с 09:00 до 20:00; суббота, воскресенье с 10:00 до 18:00 по московскому времени; звонок по России бесплатный, e-mail: service@thermex.ru

Головной сервисный центр (установка и подключение, гарантийный и пост-гарантийный ремонт):

Россия, 196105, г. Санкт-Петербург, ул. Благодатная, д. 63, Тел.+7 (812) 313-32-73.

Телефоны и адреса авторизованных сервисных центров в других городах и регионах России можно узнать на сайте www.thermex.ru или при обращении в сервисный центр, указанный фирмой-продавцом.

Наименование и местонахождение импортёра, торгующей организации, принимающих претензии по качеству:

Республика Казахстан:

ТОО «Термекс Сары-Арка»

M02D7P8, Республика Казахстан, Карагандинская обл., г. Караганда, район им. Казыбек би, ул. Складская, дом 15, Tel. 8(7212) 51-28-89

Украина:

ТОВ «Термекс»

58032, м. Чернівці, Україна, вул. Головна, 246, Tel.+38 (0372) 583-200

Республика Беларусь:

Унитарное предприятие "АКВАТЕРМЕКС"

220029, г. Минск, ул. Куйбышева, д. 22, к 6, оф. 202 Б. Телефоны: +375 17 3800 200; +375 (29) 390-52-15, minsk@thermex.by, www.thermex.by

Служба гарантийной и сервисной поддержки в РБ: Tel.+375 (17) 284-89-03

Республика Молдова:

ICS "Thermex MLD" SRL

R.Moldova, MD-2002 Mun.Chisinau, str.Cetatea Alba 17, +373(22) 56-96-63

Сервис-центр в Молдове: "Vlanatex"SRL, R.Moldova, MD-2000 Mun.Chisinau, str. Izmail 88/1, Tel.+373 (22) 54-54-74

11. ОТМЕТКА О ПРОДАЖЕ

Модель _____ Серийный № _____

Дата продажи « _____ » _____ 201 _____ г.

Фирма-продавец: _____

Подпись представителя
фирмы-продавца _____

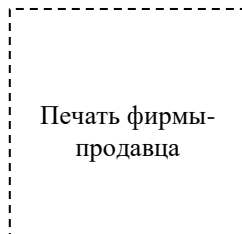

Изделие укомплектовано, к внешнему виду изделия претензий не имею. Руководство по эксплуатации с необходимыми отметками получил, с правилами эксплуатации и условиями гарантии ознакомлен и согласен.

Подпись покупателя: _____



ГАРАНТИЙНЫЙ ТАЛОН 1

Модель		Печать фирмы-продавца
Серийный номер		
Дата продажи		
Фирма-продавец		

Заполняется фирмой-продавцом



ГАРАНТИЙНЫЙ ТАЛОН 2

Модель		Печать фирмы-продавца
Серийный номер		
Дата продажи		
Фирма-продавец		

Заполняется фирмой-продавцом



ГАРАНТИЙНЫЙ ТАЛОН 3

Модель		Печать фирмы-продавца
Серийный номер		
Дата продажи		
Фирма-продавец		

Заполняется фирмой-продавцом



ГАРАНТИЙНЫЙ ТАЛОН 4

Модель		Печать фирмы-продавца
Серийный номер		
Дата продажи		
Фирма-продавец		

Заполняется фирмой-продавцом



Дата приёма		Печать фирмы продавца
Дата выдачи		
Дефект		
Выполненная работа		
Мастер (Ф.И.О)		

Заполняется сервисным центром

Дата приёма		Печать фирмы-продавца
Дата выдачи		
Дефект		
Выполненная работа		
Мастер (Ф.И.О)		

Заполняется сервисным центром

Дата приёма		Печать фирмы-продавца
Дата выдачи		
Дефект		
Выполненная работа		
Мастер (Ф.И.О)		

Заполняется сервисным центром

Дата приёма		Печать фирмы-продавца
Дата выдачи		
Дефект		
Выполненная работа		
Мастер (Ф.И.О)		

Заполняется сервисным центром