



IoT Heater mini H1

Умный Wi-Fi обогреватель
с LCD экраном



Краткое руководство пользователя

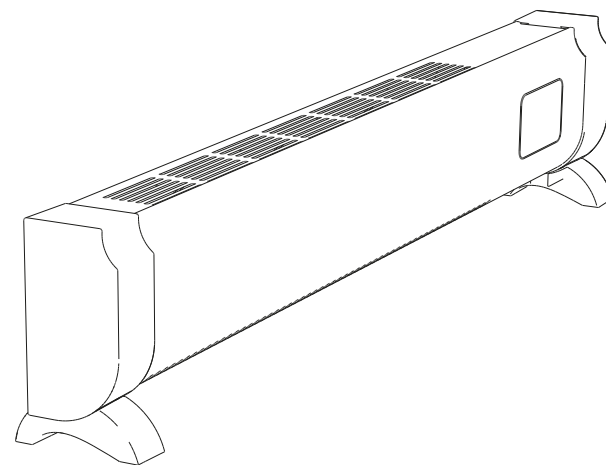



Для управления устройством через смартфон установите на него приложение Hiper IoT. Его можно загрузить из магазина приложений Google Play и App Store.

Больше продуктов и подробная информация об использовании HIPER IoT на нашем сайте
<https://hiper-power.com/catalog/iot/>

МЕРЫ БЕЗОПАСНОСТИ

- Производитель не несет ответственности за повреждения, вызванные несоблюдением требований по технике безопасности и правил эксплуатации изделия.
- Данный электроприбор предназначен для использования в бытовых условиях и может применяться в квартирах, загородных домах или в других подобных условиях непромышленной эксплуатации. Промышленное или любое другое нецелевое использование устройства будет считаться нарушением условий надлежащей эксплуатации изделия. В этом случае производитель не несет ответственности за возможные последствия.
- Перед подключением устройства к электросети проверьте, совпадает ли ее напряжение с номинальным напряжением питания прибора (см. технические характеристики или заводскую табличку изделия). Используйте удлинитель, рассчитанный на потребляемую мощность прибора: несоответствие параметров может привести к короткому замыканию или возгоранию кабеля.
- Выключайте прибор из розетки после использования, а также во время его очистки или перемещения. Извлекайте электрошнур сухими руками, удерживая его за штепсель, а не за провод.
- Используйте прибор только по назначению. Использование прибора в целях, отличающихся от указанных в данном руководстве, является нарушением правил эксплуатации. Не протягивайте шнур электропитания в дверных проемах или вблизи источников тепла. Следите за тем, чтобы электрошнур не перекручивался и не перегибался, не соприкасался с острыми предметами, углами и кромками мебели.
ПОМНИТЕ: случайное повреждение кабеля электропитания может привести к неполадкам, которые не соответствуют условиям гарантии, а также к поражению электротоком. При повреждении шнура питания его замену, во избежание опасности, должен производить изготовитель, сервисная служба или аналогичный квалифицированный персонал.
- Не используйте прибор для сушки белья и одежды. Это нарушает правила пожарной безопасности и может привести к порче имущества.
- Не перекрывайте отверстия выхода горячего воздуха во избежание перегрева и деформации корпуса.
- Перед очисткой прибора убедитесь, что он отключен от электросети. Строго следуйте инструкциям по очистке.

- **ЗАПРЕЩАЕТСЯ** погружать корпус прибора в воду! Запрещена эксплуатация прибора в ванной комнате, вблизи ванн, раковин или других емкостей, наполненных водой. Существует опасность поражения электрическим током. Также нельзя использовать устройство на открытом воздухе — существует опасность неисправности прибора из-за попадания влаги внутрь, вблизи легковоспламеняющихся веществ — из-за опасности взрыва или пожара. Если прибор упал в воду, немедленно отключите его от сети. Не прикасайтесь к прибору.
- Прибор не предназначен для использования лицами (включая детей) с пониженными физическими, психическими или умственными способностями, или при отсутствии у них опыта или знаний, если они не находятся под контролем или не проинструктированы об использовании данного прибора лицом, ответственным за их безопасность. Дети должны находиться под присмотром для недопущения игры с прибором.
- Запрещены самостоятельный ремонт прибора или внесение изменений в его конструкцию. Ремонт прибора должен производиться исключительно специалистом авторизованного сервис-центра. Непрофессионально выполненная работа может привести к поломке прибора, травмам и повреждению имущества.
ВНИМАНИЕ! Запрещено использование прибора при любых неисправностях.
ПРЕДУПРЕЖДЕНИЕ! Во избежание перегрева не накрывайте обогреватель.

ТЕХНИЧЕСКИЕ ХАРАКТЕРИСТИКИ

- Модель: HI-HTH1
- Артикул: HIPER IoT Heater mini H1
- Установка: напольная, настенная
- Обслуживаемая площадь: <16 м²
- Уровень шума: 0 дБ (бесшумный)
- Потребляемая мощность: 1000 Вт
- Питание: 100-240 В, 50 Гц
- Тип обогревателя: конвекционный
- Управление: со смартфона, сенсорный экран, пульт ДУ
- Подключение к Интернет: Wi-Fi 2.4 ГГц
- Режимы работы: авто режим, автоотключение, таймер, планировщик на неделю
- Безопасность: защита от перегрева, блокировка от детей
- Температура эксплуатации: 0°C +40°C

Изготовитель и его адрес: «ХАЙПЕР Технолоджи Лимитед» 3905 Ту Эксчендж скуэр, 8 Конноут плэйс, Гонконг, Китай. Филиал изготовителя: «ШЭНЬЧЖЭНЬ ХАЙПЕР ТЕХНОЛОДЖИ ЛИМИТЕД», адрес (юридический адрес): Эт. 3, зд. 1, шоссе Хуан У 11, промпарк Ин Тао Чжи, р-н Лунган, г. Шэньчжэнь, пров. Гуандун, 518100, Китай.

Импортер: ООО «Марвел КТ», 107061, г. Москва, Преображенская пл., д. 8, этаж 27 - пом. LXXXVI. Претензии по продукции принимает Импортер.

УСТРОЙСТВО ПРИБОРА

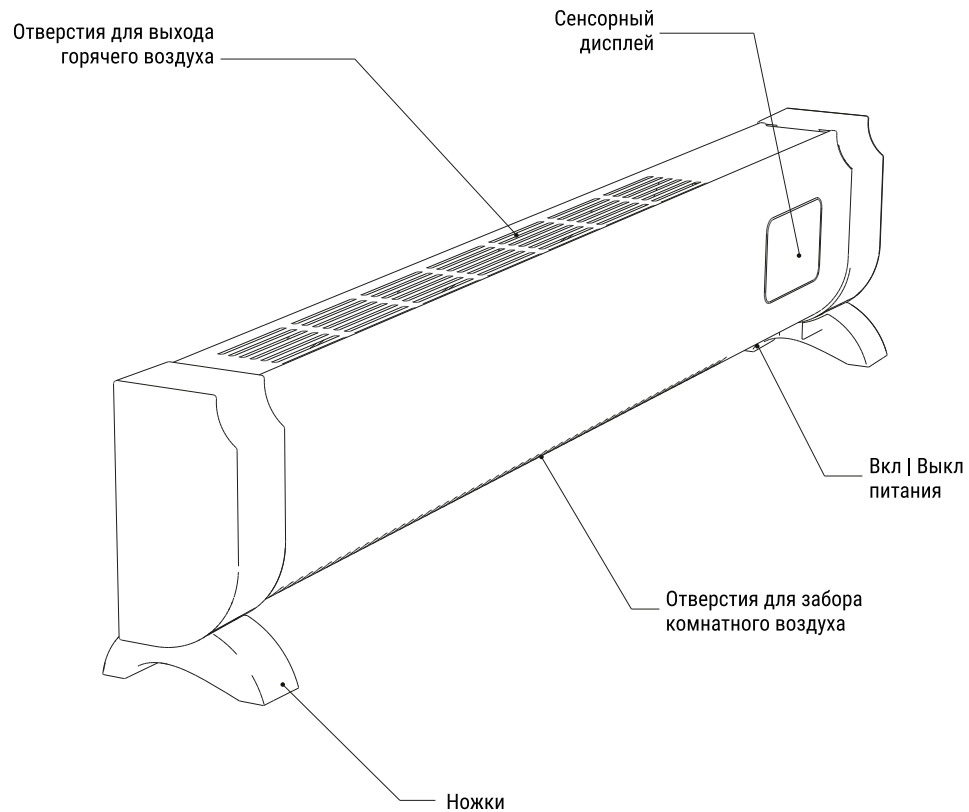

ПАНЕЛЬ УПРАВЛЕНИЯ

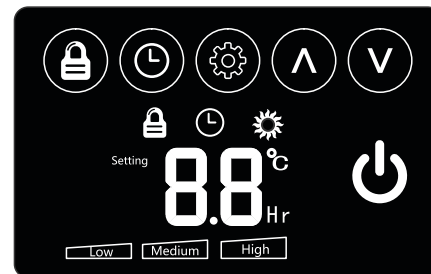

КНОПКИ

- | | | | |
|--|-------------------|---------|--------------------------------------|
| | Блокировка экрана | | Увеличение задаваемого параметра |
| | Таймер | | Уменьшение задаваемого параметра |
| | Настройки | Setting | Переключение между режимами обогрева |

ИНДИКАТОРЫ

- | | | | |
|--|------------------------------|--|---|
| | Установленный режим обогрева | | Вкл Выкл дисплея |
| | Экран заблокирован | | Заданная температура и значения таймера |
| | Установлен таймер | | |
| | Режим обогрева включен | | |

ПЕРЕД НАЧАЛОМ ИСПОЛЬЗОВАНИЯ

Аккуратно достаньте изделие и его комплектующие из коробки. Удалите все упаковочные материалы и рекламные наклейки.

Обязательно сохраните на месте предупреждающие наклейки, наклейки-указатели (при наличии).



После транспортировки или хранения при низких температурах необходимо выдержать прибор при комнатной температуре не менее 2 часов перед включением.

Протрите корпус изделия влажной тканью. Перед использованием убедитесь в том, что внешние и видимые внутренние части прибора не имеют повреждений, сколов и других дефектов. Полностью размотайте сетевой шнур.

ЭКСПЛУАТАЦИЯ ПРИБОРА

1. Подключите сетевой шнур к электросети и включите подачу питания переключателем на приборе снизу. Прозвучит звуковой сигнал, на некоторое время загорится вся индикация дисплея, затем прибор перейдет в режим ожидания.

2. Нажмите кнопку , прибор включится, загорятся кнопки. На цифровом индикаторе отобразится температура обогрева.

3. С помощью кнопок   установите необходимую температуру обогрева в диапазоне от 5°C – до 45°C, с шагом 1°C. Для быстрого изменения значения нажмите и удерживайте соответствующую кнопку. Прибор будет поддерживать установленную температуру в помещении. Если температура в помещении опустится ниже установленного значения, включится обогрев. Во время нагрева прибора индикатор  будет гореть.

РЕЖИМЫ ОБОГРЕВА

Для переключения между режимами обогрева используйте кнопку **Settings**. Устройство имеет три режима обогрева:



Low - Малый; Medium - Средний; High - Высокий

Как только режим будет задан, дождитесь пока индикаторы перестанут мигать. Режим будет установлен.

ВНИМАНИЕ: в случае если температура в помещении ниже заданной на дисплее, устройство перейдет в режим обогрева и загорится индикатор. В случае если температура в помещении выше заданной на дисплее, устройство перейдет в режим ожидания и перестанет вырабатывать тепло.

ФУНКЦИЯ ОТСРОЧКИ ОТКЛЮЧЕНИЯ | ВКЛЮЧЕНИЯ

Данная функция позволяет установить таймер, по истечении которого, прибор перейдет в режим ожидания.

1. Нажмите кнопку , индикатор начнет мигать. На цифровом индикаторе отобразится значение часов 00.
2. С помощью кнопок   установите время отсрочки отключения в диапазоне от 1 до 24 часов с шагом 1 час. Для быстрого изменения значения нажмите и удерживайте соответствующую кнопку.
3. Не нажимайте кнопки в течение нескольких секунд, изменения будут сохранены автоматически, индикатор будет гореть постоянно.

Для задействования функции **ОТСРОЧКА ВКЛЮЧЕНИЯ** кнопку  необходимо нажать дважды.

БЛОКИРОВКА ЭКРАНА

Нажав кнопку , дисплей устройства будет заблокирован и появится индикатор. Для разблокировки дисплея нажмите кнопку еще раз.

ПОДСВЕТКА ДИСПЛЕЯ

1. Нажмите кнопку , для вкл/выкл подсветки дисплея.

ПОДКЛЮЧЕНИЕ К ПРИЛОЖЕНИЮ

1. Активируйте режим подключения к смартфону. Для включения модуля Wi-Fi и перехода устройства в режим обнаружения удерживайте кнопку . Индикатор  начнет мигать.
2. Установите на смартфон приложение HIPER IoT.

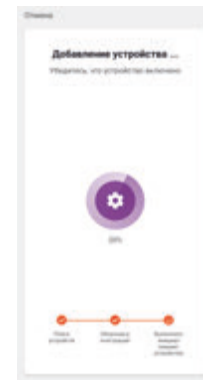

Ищите в магазинах приложений Google Play и Apple App Store. Вы так же можете загрузить соответствующие приложения по QR кодам, указанным выше.

3. Перейдите в приложении в раздел добавления новых устройств Выберите ваше устройство.

Подтвердите, что устройство готово к подключению. Введите имя и пароль вашей Wi-Fi сети.

4. Следуйте подсказкам приложения.

5. По окончании подключения войдите в настройки устройства. Вам будет доступен выбор режимов работы.

УСЛОВИЯ ГАРАНТИИ

Компания «HIPER Technology Ltd», являющаяся изготовителем товаров (изделий) HIPER (далее по тексту – Изготовитель), выражает вам огромную признательность за ваш выбор. Мы сделали все возможное, чтобы данное изделие удовлетворяло вашим запросам, а качество соответствовало лучшим мировым образцам.

«HIPER Technology Ltd», устанавливает срок службы устройств: 2 года. Срок службы отсчитывается от даты изготовления изделия, если кратким руководством пользователя изделия не установлено иное ограничение. Все товары предназначены «HIPER Technology Ltd», для поставок в Российскую Федерацию и страны таможенного союза, соответственно, изготовлены с учетом условий эксплуатации в этой стране.

Чтобы убедиться в этом, просим вас проверить наличие на изделии и упаковке официальных знаков соответствия.

Во избежание недоразумений убедительно просим вас внимательно изучить краткое руководство, условия гарантийных обязательств, проверить правильность заполнения гарантийного талона. Гарантийный талон действителен только при наличии правильно и четко указанных: модели, серийного номера изделия, даты продажи, четких печатей фирмы-продавца, подписи покупателя. Модель и серийный номер изделия должны соответствовать указанным в гарантийном талоне.

При нарушении этих условий, а так же в случае, когда данные, указанные в гарантийном талоне изменены, стерты или переписаны, гарантийный талон признается недействительным.

В этом случае рекомендуем вам обратиться к продавцу для получения нового гарантийного талона, соответствующего вышеуказанным условиям, либо предоставить товарный или кассовые чеки, либо иные документы, удостоверяющие факт и дату продажи изделия. В случае, если дату продажи установить невозможно, в соответствии с законодательством Российской Федерации о защите прав потребителей, гарантийный срок исчисляется с даты изготовления изделия.

Данным гарантийным талоном «HIPER Technology Ltd» подтверждает принятие на себя обязательств по удовлетворению требований потребителей, установленных действующим законодательством о защите прав потребителей, в случае обнаружения недостатков изделия, возникших по вине Изготовителя. «HIPER Technology Ltd» оставляет за собой право отказать в удовлетворении требований потребителей по гарантийным обязательствам в случае несоблюдения изложенных ниже условий.

Все условия гарантийных обязательств действуют в рамках законодательства о защите прав потребителей и регулируются законодательством стран импортеров.

«HIPER Technology Ltd» устанавливает гарантийный срок 12 месяцев, отсчитываемый от даты продажи.

УСЛОВИЯ ГАРАНТИЙНЫХ ОБЯЗАТЕЛЬСТВ

1. Гарантийные обязательства Изготовителя распространяются только на модели изделий, предназначенные «HIPER Technology Ltd» для поставок и реализации на территории Российской Федерации и стран таможенного союза, приобретенные в Российской Федерации и странах таможенного союза, и прошедшие сертификацию на соответствие стандартам страны.

2. Под Гарантийными обязательствами понимается дополнительное обязательство Изготовителя по устранению недостатков (дефектов) изделия, возникших по вине Изготовителя, без взимания платы с покупателя (потребителя).

3. Данный вид изделия не подлежит ремонту и в случае поломки или технических проблем подлежит замене в точке продажи, при наличии заполненного гарантийного талона.

4. Замена изделия в период гарантийного срока (1 год), не ведет к установлению нового гарантийного срока.

5. Изготовитель не несет гарантийные обязательства в следующих случаях:

а. Если изделие, предназначенное для личных (бытовых, семейных) нужд, использовалось для осуществления предпринимательской деятельности, а также в иных целях, не соответствующих его прямому назначению;

б. В случае нарушения правил и условий эксплуатации, изделия, изложенных в кратком руководстве и другой документации, передаваемой потребителю;

в. Если изделие имеет следы попыток ремонта;

г. Если дефект вызван изменением конструкции или мы изделия, подключением внешних устройств, не предусмотренных Изготовителем;

д. Если дефект вызван действием непреодолимых сил, несчастными случаями, умышленными или неосторожными действиями потребителя или третьих лиц;

е. Если обнаружены повреждения, вызванные воздействием влаги, высоких или низких температур, коррозией, окислением, попаданием внутрь изделия посторонних предметов, веществ, жидкостей, насекомых или животных.

6. «HIPER Technology Ltd» снимает с себя ответственность за возможный вред, прямо или косвенно нанесенный продукцией HIPER людям, домашним животным, имуществу в случае, если это произошло в результате несоблюдения правил и условий эксплуатации, установки изделия; умышленных или неосторожных действий покупателя (потребителя) или третьих лиц. Также «HIPER Technology Ltd» снимает с себя ответственность за возможный вред, прямо или косвенно нанесенный изделиями HIPER соответствующего назначения, в результате изменения и повреждения, утраты данных и информации.

ГАРАНТИЙНЫЙ ТАЛОН

МОДЕЛЬ:

ДАТА И МЕСТО ПРИОБРЕТЕНИЯ:

ВНИМАНИЕ!

Гарантийный талон недействителен без печати продавца:

