

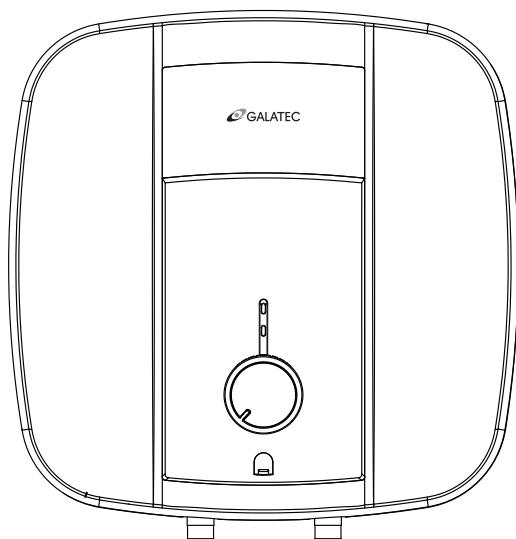

Руководство по эксплуатации



Электроводонагреватели накопительные бытовые

Модель: Aquarius 10 V
Aquarius 15 V
Aquarius 30 V

Перед началом эксплуатации прибора внимательно изучите данное руководство и храните его в доступном месте.

Уважаемый покупатель!

Поздравляем Вас с покупкой водонагревателя Galatec!

Во избежание недоразумений, убедительно просим Вас внимательно изучить данное руководство по эксплуатации до того, как начнете эксплуатировать изделие.

Позаботьтесь о сохранности настоящей Инструкции в течение всего периода эксплуатации и передайте ее вместе с прибором, если водонагреватель перейдет к другому владельцу.

Внимание! Монтаж и установку водонагревателя должен выполнять квалифицированный специалист в соответствии с действующими правилами и санитарно-гигиеническими нормами, а так же требованиями, содержащимися в данном руководстве.

Запрещается устанавливать любую запорную арматуру между предохранительным клапаном и входом в бак, а так же блокировать сливное отверстие предохранительного клапана. Фирма-изготовитель не несет ответственности за повреждения прибора вследствие неправильного заземления или неправильных параметров источника питания, а так же неправильной установки.

Завод изготовитель / продавец / импортер не несет гарантийные обязательства в следующих случаях:

- если продукция использовалась в целях, не соответствующих его прямому назначению;
- если продукция использовалась в коммерческих целях;
- в случае нарушения правил и условий эксплуатации, описанных в документации продукции;
- если продукция имеет следы попыток неквалифицированного ремонта или ремонта организациями, не авторизованными уполномоченным представителем производителя;
- в случае механических повреждений продукции, возникших после передачи его покупателю;
- если дефект вызван попаданием внутрь продукции посторонних предметов, влаги, флоры и фауны (насекомых, животных, растений и т.д.), а также продукты их жизнедеятельности;
- при воздействии на продукцию высоких или низких температур, не предназначенных для такой продукции;
- в случае образования на продукции коррозии, в следствие использования продукции в местах имеющих агрессивную среду;
- при возникновении обстоятельств непреодолимой силы (пожара, стихийного бедствия и пр.).

Изготовитель не несет ответственности за какие-либо повреждения или неисправности, вызванные ошибками при установке изделия или несоблюдением правил по установке и эксплуатации, перечисленных в данном Руководстве.

1. ПРАВИЛА БЕЗОПАСНОСТИ

- Перед тем, как приступить к установке и подключению водонагревателя, убедитесь в том, что место подключения оборудовано розеткой электропитания с надежным заземлением. Номинальный ток розетки должен быть не ниже 10А. Розетка и вилка должны всегда быть сухими, чтобы не допустить короткого замыкания в электрической сети.
- Розетка должна располагаться выше уровня подключения водонагревателя к водоснабжению не менее, чем на 20 см.
- Стена, на которую устанавливается водонагреватель, должна быть рассчитана на нагрузку, вдвое превышающую общий вес водонагревателя, заполненного водой.
- Предохранительный обратный клапан следует устанавливать в месте входа холодной воды (см. рис. 1). Во время нагрева воды из-за естественного расширения объема воды в баке из отверстия выпуска давления обратного предохранительного клапана может поступать вода. Это нормальное явление. Однако в случае больших утечек воды следует связаться со специалистами по техническому обслуживанию. Дренажное отверстие клапана ни при каких обстоятельствах не должно быть заблокировано; в противном случае это может привести к поломке водонагревателя.
- На отверстие выпуска давления в предохранительном клапане нужно установить дренажную трубку и вывести ее в канализацию на случай слива воды и срабатывания избыточного давления. Дренажная трубка, соединенная с отверстием выпуска давления, должна быть направлена вниз.



- При первичном использовании водонагревателя (или при первом использовании после технического обслуживания или чистки) не следует включать питание водонагревателя до полного заполнения водой. Во время заполнения бака водонагревателя следует открыть кран горячей воды для спуска излишка воздуха. Как только бак наполнится водой и из крана потечет вода, кран можно закрыть.
- В случае необходимости можно принудительно слить воду из водонагревателя с помощью обратного предохранительного клапана, перекрыв при этом подачу холодной воды в водонагреватель и открыв дренажную ручку на предохранительном клапане (см. рис. 1). При этом слив воды из водонагревателя должен осуществляться через дренажное отверстие в клапане в систему отвода канализации (при сливе воды откройте на смесителе кран горячей воды для впуска воздуха внутрь бака).
- При повреждении шнура питания или вилки необходимо связаться со специалистами по техническому обслуживанию для осуществления ремонта.
- В случае повреждения одной из деталей водонагревателя необходимо связаться со специалистами по техническому обслуживанию для осуществления ремонта. Ремонт следует осуществлять только с использованием запасных деталей, официально поставляемых производителем.
- Не оставляйте водонагреватель, наполненный водой, без питания и нагрева воды в помещении, где температура может быть ниже 0°C.
- При длительном отсутствии, проведении ремонтных, технологических и профилактических работ на линии водоснабжения либо длительном неиспользовании водонагревателя необходимо обязательно перекрыть индивидуальные запорные вентили на линии подачи холодной воды в водонагреватель и на линии выхода горячей, а так же выключить водонагреватель и отключить от электросети, вынув вилку из розетки.
- Данное устройство не предназначено для использования людьми (включая детей) с ограниченными физическими или умственными способностями и недостатком навыков или знаний, за исключением случаев показа или правильного инструктирования человеком, несущим ответственность за их безопасность.
- Водонагреватель не является игрушкой, дети могут пользоваться им только под присмотром взрослых.

2. ИНФОРМАЦИЯ ОБ УСТРОЙСТВЕ

2.1 Технические характеристики

Модель	Объем (л)	Мощность (Вт)	Питание (В)	Рабочее давление (МПа)	Макс. темп. (°C)	Класс электрозащиты	Класс защиты от воды
Aquarius 10 V	10	2000	220-240	0.75	75	I	IPX4
Aquarius 15 V	15	2000	220-240	0.75	75	I	IPX4
Aquarius 30 V	30	2000	220-240	0.75	75	I	IPX4

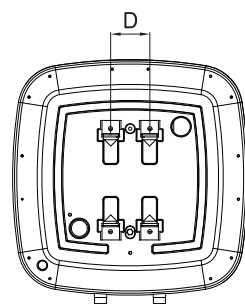
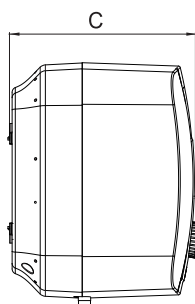
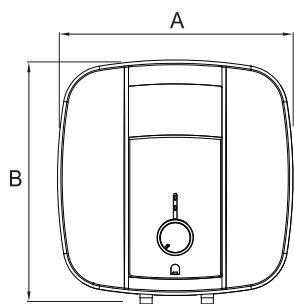
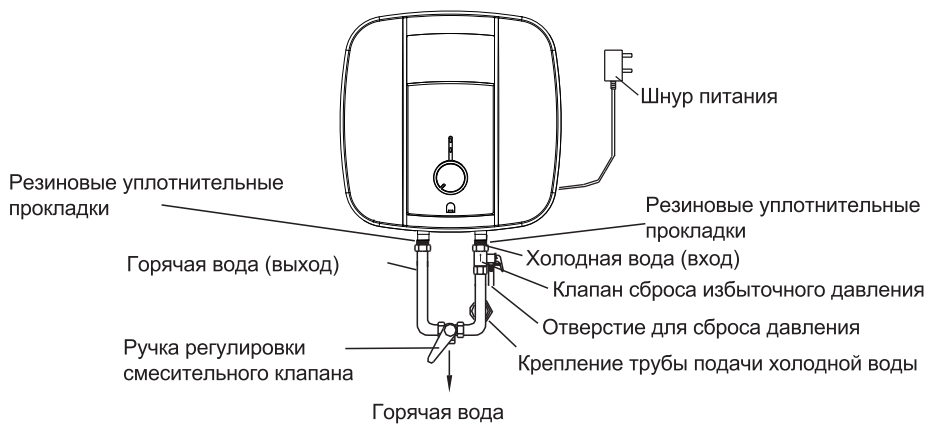

Aquarius 10 V / Aquarius 15 V

	Aquarius 10 V	Aquarius 15 V	Aquarius 30 V
A	355	400	455
B	355	400	455
C	292	312	388
D	66	66	66

(Примечание: Размеры указаны в мм)

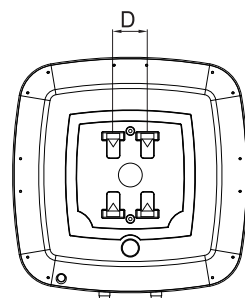

Aquarius 30 V

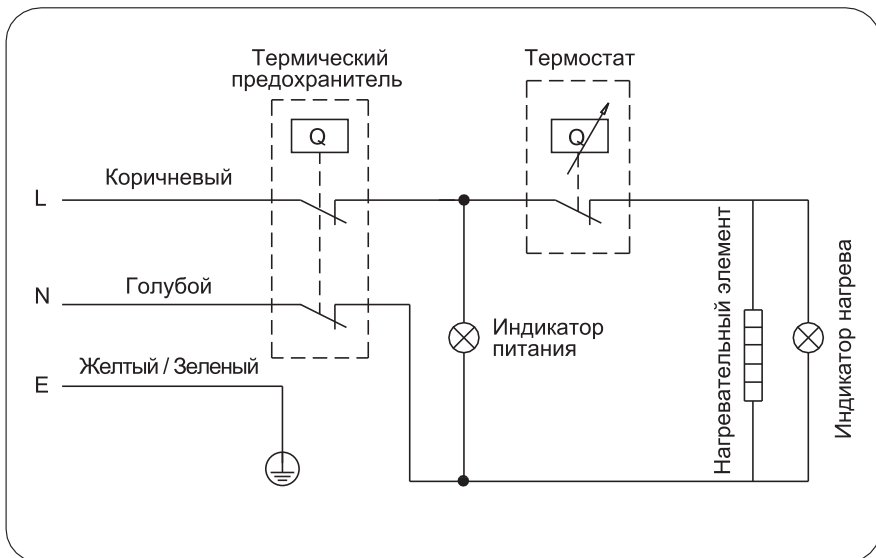

3. МОНТАЖ ВОДОНАГРЕВАТЕЛЯ

«3.1. Инструкция по установке»

- 1) Данный электрический водонагреватель должен устанавливаться на прочной стене. Если прочность стены не выдерживает нагрузки, в два раза превышающей общий вес водонагревателя, полностью заполненного водой, то необходимо установить специальную опору. В случае, если стена из пустотелого кирпича, убедитесь, что она полностью заполнена цементобетоном.
- 2) Выбрав подходящее место, установите монтажный кронштейн на стену. Способы установки: Следуйте инструкциям по установке, показанным на рис.3. Используйте анкеры и крепежные элементы, поставляемые вместе с изделием, для надежного крепления кронштейна (рис.2) к стене.
- 3) Совместите пазы на задней панели водонагревателя с выступами на кронштейне и установите водонагреватель на кронштейн. После этого аккуратно сдвиньте водонагреватель к нижней стороне и зафиксируйте водонагреватель.

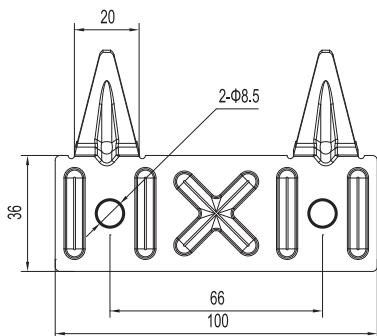

(Рис.2)

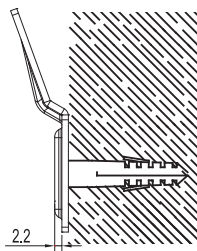

(Рис.3)

Установите розетку питания в стену. Розетка питания должна быть 220-240 В~. Рекомендуется размещать розетку справа над нагревателем. Высота розетки от земли должна составлять не менее 1,8 м (см. рис.4). Если на кабеле питания имеется неисправность, его следует заменить у производителя, его уполномоченных представителей или обратиться к специалисту с соответствующей квалификацией, который в состоянии это сделать, чтобы обеспечить безопасность.

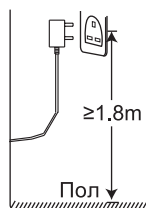
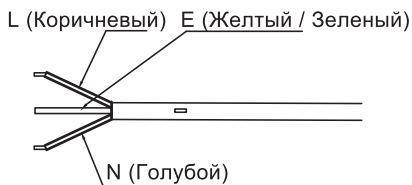

(Рис.4)

5) Если ванная комната слишком мала, обогреватель можно установить в другом месте. Однако, чтобы уменьшить потери тепла в трубопроводе, место установки нагревателя должно быть закрыто и располагаться как можно ближе к месту потребления воды.

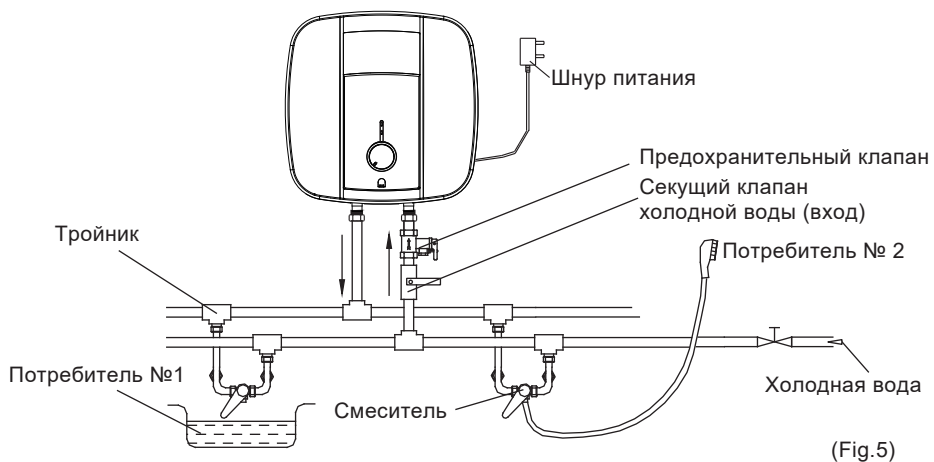



ПРИМЕЧАНИЕ

Удостоверьтесь, что для установки электрического водонагревателя используются оригинальные детали, предоставленные производителем, которые могут выдержать вес наполненного водой водонагревателя. Не устанавливайте водонагреватель на крепление, пока не убедитесь, что крепление установлено надежно. В противном случае, электрический водонагреватель может упасть со стены, что приведет к его повреждению или может стать причиной серьезных травм. При выборе мест под отверстия для крепежных болтов удостоверьтесь, что с обеих сторон от стен ванной комнаты или другого помещения до корпуса водонагревателя имеется зазор не менее 0,2 м, а со стороны подключения труб не менее 0,5 м, для облегчения доступа при проведении технического обслуживания в случае необходимости.

4. ЭКСПЛУАТАЦИЯ

После установки водонагревателя откройте вентиль подачи воды. Откройте кран горячей воды на смесителе. Как только водонагреватель наполнится, из крана потечет вода, закройте кран горячей воды на смесителе и убедитесь в отсутствии протечек. В случае неуверенности в том, есть ли в водонагревателе вода, не подключайте его к электросети.

- 1) Поверните ручку в соответствии с маркировкой, чтобы увеличить или уменьшить заданную температуру.
- 2) Зеленый светодиод “*символ молнии с панели” и красный светодиод “*символ термометра с панели” остаются включенными, пока система подключена к электросети. Красный светодиод погаснет, когда температура воды достигнет заданной пользователем, в конце фазы нагрева.

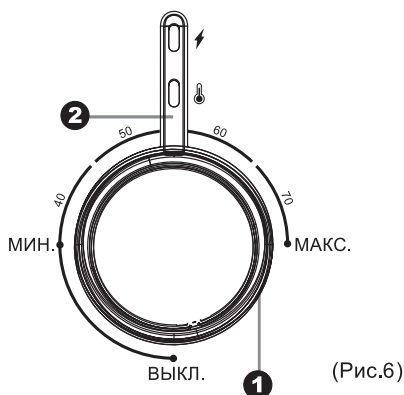

5. УХОД И ТЕХНИЧЕСКОЕ ОБСЛУЖИВАНИЕ



ВАЖНО

Перед обслуживанием всегда отключайте водонагреватель от электрической сети.

- Водонагреватель не требует дополнительного ухода. Необходимо время от времени протирать корпус мягкой тряпкой, либо влажной губкой, чтобы не нанести повреждения корпусу водонагревателя. Запрещается использование агрессивных химических средств.
- Розетка электропитания должна быть с надежным заземлением. Номинальный ток розетки должен быть не ниже 10А. Розетка и вилка должны всегда быть сухими, чтобы не допустить короткого замыкания в электрической сети. Убедитесь в том, что вилка в розетке не нагревается при эксплуатации водонагревателя.
- При техническом обслуживании проверяется износ магниевого анода, наличие накипи на ТЭНе и наличие осадка во внутренней полости бака. В обязательном порядке подлежит удалению накипь на ТЭНе, а так же осадок внутри полости бака. В случае чрезмерного износа магниевого анода - анод необходимо заменить. Допускается использование комплектующих и расходных материалов, рекомендованных производителем. По результатам осмотра водонагревателя при первом техническом обслуживании, устанавливается периодичность регулярного, технического обслуживания, которого необходимо придерживаться в течение всего периода эксплуатации прибора. В случае смены адреса эксплуатации прибора, а так же выявленных в результате очередного технического обслуживания изменений условий эксплуатации (качество воды), регулярность технического обслуживания может быть пересмотрена. Данные действия позволят максимально продлить срок эксплуатации прибора.
- Водонагреватель оснащен термовыключателем, который отключает подачу питания на нагревательный элемент при перегреве воды или ее отсутствии в водонагревателе. Если водонагреватель подключен к электросети, но вода не нагревается и индикатор не загорается, значит, вероятно термовыключатель был выключен или не включался.

Чтобы вернуть водонагреватель в рабочее состояние, необходимо сделать следующее:

1. Обесточьте водонагреватель, снимите пластину боковой/нижней крышки.
2. Нажмите кнопку, расположенную в центре термовыключателя, см. рис.7;
3. Если кнопка не нажата и щелчка нет, то вам следует подождать, пока термовыключатель остынет до нормальной температуры.

Кнопка ручного перезапуска

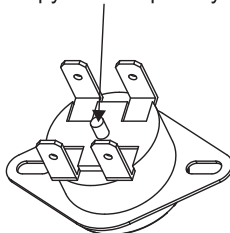

(Рис.7)

6. УСТРАНЕНИЕ НЕПОЛАДОК

Неполадка	Вероятная причина	Способ устранения
Индикатор нагрева не горит.	Нарушения в работе контроллера температуры.	Свяжитесь со специалистами по техническому обслуживанию для осуществления ремонта.
Не поступает вода из крана горячей воды.	<ol style="list-style-type: none"> 1. Подача воды по водопроводу перекрыта. 2. Давление воды слишком низкое. 3. Перекрыт впускной кран водопровода. 	<ol style="list-style-type: none"> 1. Дождитесь возобновления подачи воды. 2. Используйте водонагреватель, когда давление воды снова возрастет. 3. Откройте впускной кран водопровода
Температура, подаваемой горячей воды, превышает допустимый уровень в 75 °С	Отказ системы регулировки температуры.	<ol style="list-style-type: none"> 1. Необходимо немедленно выключить водонагреватель из сети. 2. Свяжитесь со специалистами по техническому обслуживанию для осуществления ремонта.
Утечка воды.	Нарушена герметичность соединений.	Загерметизировать соединения.
Нет нагрева воды.	Не включен нагрев.	<ol style="list-style-type: none"> 1. Проверьте плотно ли вставлена вилка в розетку. 2. Увеличьте температуру нагрева.
	Поврежден нагревательный элемент.	Обратитесь к сервисному специалисту.

Надлежащая утилизация данного изделия



Данная маркировка означает, что данное изделие нельзя утилизировать с другими бытовыми отходами на территории Таможенного Союза. Чтобы не допустить возможного ущерба окружающей среде или вреда здоровью в результате неконтролируемого захоронения отходов, переработка должна быть организована с учетом рационального повторного использования природно-сырьевых ресурсов. Чтобы сдать использованное устройство, следует воспользоваться системами сбора отходов или обратиться к торговцу, у которого вы приобрели прибор. Они могут принять продукцию к переработке, безопасной для окружающей среды.

Товар сертифицирован в соответствии с требованиями соответствующих технических регламентов Таможенного Союза.



www.galatec.hk

Изготовитель:

Wuhu Midea Kitchen & Bath Appliances Mfg. Co., Ltd

Уху Мидеа Китчен энд Бас Апплайансис Мфг. Ко., Лтд

Адрес: Md Industry City, Wanchun Road, East Area of Weda, Wuhu City, Anhui Province, China

Мд Индастри Сити, Ваньчунь Роуд, восточный район Уэда, город Уху, провинция Аньхой, Китай



Импортер / Уполномоченный представитель изготовителя на территории Таможенного Союза, принимающий претензии:

ИП Трегубов Вячеслав Юрьевич

Адрес: Российская Федерация, 692651, Приморский край, Михайловский район, село Михайловка, квартал 3, дом 2, квартира 37,