



CIV644

**Инструкция по
эксплуатации**
Варочная панель

RU



МЫ ДУМАЕМ О ВАС

Благодарим вас за приобретение прибора Electrolux. Вы выбрали изделие, за которым стоят десятилетия профессионального опыта и инноваций. Уникальное и стильное, оно создавалось с заботой о вас. Поэтому когда бы вы ни воспользовались им, вы можете быть уверены: результаты всегда будут превосходными.

Добро пожаловать в Electrolux.

ПОДДЕРЖКА КЛИЕНТОВ И ОБСЛУЖИВАНИЕ

Всегда используйте оригинальные запчасти.

При обращении в сервис-центр следует иметь под рукой следующую информацию:

Модель, продуктовый номер (PNC), серийный номер.

Данная информация приведена на табличке с техническими данными.

 Внимание / Важные сведения по технике безопасности

 Общая информация и рекомендации

 Информация по охране окружающей среды

Право на изменения сохраняется.

СОДЕРЖАНИЕ

1. СВЕДЕНИЯ ПО ТЕХНИКЕ БЕЗОПАСНОСТИ.....	3
2. УКАЗАНИЯ ПО БЕЗОПАСНОСТИ.....	5
3. УСТАНОВКА.....	8
4. ОПИСАНИЕ ПРИБОРА.....	9
5. ЕЖЕДНЕВНОЕ ИСПОЛЬЗОВАНИЕ.....	11
6. ПОЛЕЗНЫЕ СОВЕТЫ.....	15
7. УХОД И ЧИСТКА.....	17
8. УСТРАНЕНИЕ НЕИСПРАВНОСТЕЙ.....	18
9. ТЕХНИЧЕСКИЕ ДАННЫЕ.....	20
10. ЭНЕРГЕТИЧЕСКАЯ ЭФФЕКТИВНОСТЬ.....	20
11. ОХРАНА ОКРУЖАЮЩЕЙ СРЕДЫ.....	21

1. ⚠ СВЕДЕНИЯ ПО ТЕХНИКЕ БЕЗОПАСНОСТИ

Перед установкой и эксплуатацией прибора внимательно ознакомьтесь с настоящей инструкцией. Изготовитель не несёт ответственность за травмы/ущерб, вызванные неправильной установкой и эксплуатацией. Обязательно храните данную инструкцию вместе с прибором для использования в будущем.

1.1 Безопасность детей и лиц с ограниченными возможностями

- Этот прибор может использоваться детьми старше восьми лет и лицами с ограниченными физическими, сенсорными или умственными способностями и с недостаточным опытом или знаниями только при условии нахождения под присмотром лица, отвечающего за их безопасность, или после получения соответствующих инструкций, позволяющих им безопасно эксплуатировать изделие и дающих им представление об опасности, связанной с его эксплуатацией. Детям младше 8 лет и лицам с ярко выраженными и комплексными нарушениями здоровья запрещается находиться рядом с прибором без постоянного присмотра.
- Дети должны находиться под присмотром для недопущения игр с прибором.
- Храните все упаковочные материалы вне досягаемости детей и утилизируйте их надлежащим образом.
- **ВНИМАНИЕ!** Не подпускайте детей и домашних животных к прибору во время его использования, а также после использования, когда прибор ещё не успел остыть. Открытые элементы прибора сильно нагреваются во время эксплуатации.
- Если прибор оснащен устройством защиты детей, его следует включить.

- Очистка и доступное пользователю техническое обслуживание прибора не должно производиться детьми без присмотра.

1.2 Общая безопасность

- **ВНИМАНИЕ!** Прибор и его открытые элементы сильно нагреваются во время эксплуатации. Будьте осторожны! Не прикасайтесь к нагревательным элементам.
- **ВНИМАНИЕ!** Не оставляйте на плите без присмотра продукты, готовящиеся на жире или масле, это может представлять опасность и привести к пожару.
- **НИ В КОЕМ СЛУЧАЕ** не пытайтесь залить пламя водой; вместо этого выключите прибор и накройте пламя, например, крышкой или противопожарным одеялом.
- **ВНИМАНИЕ!** Подключение прибора к электросети не должно выполняться через внешние переключающие устройства, например, таймеры, а также через электрические цепи, регулярно включающиеся и выключающиеся поставщиком электроэнергии.
- **ПРЕДУПРЕЖДЕНИЕ.** Обязательно контролируйте процесс приготовления. Короткий процесс приготовления необходимо контролировать постоянно.
- **ВНИМАНИЕ!** Опасность возгорания: не используйте варочные поверхности для хранения каких-либо предметов.
- Не кладите металлические предметы, такие как ножи, вилки, ложки и крышки на варочную поверхность, так как возможно их сильное нагревание.
- Не эксплуатируйте прибор до его встраивания в мебель.
- Не используйте для очистки прибора пароочиститель.
- После использования выключите конфорку, установив ее ручку управления в соответствующее положение. Не полагайтесь на датчик обнаружения посуды.
- При обнаружении трещин на стеклокерамической поверхности/на поверхности стекла выключите прибор

и отсоедините его от сети электропитания. Если прибор подключен к электросети напрямую с помощью клеммной колодки, извлеките плавкий предохранитель, чтобы отсоединить прибор от сети. В любом случае необходимо обратиться в авторизованный сервисный центр.

- В случае повреждения кабеля питания во избежание несчастного случая он должен быть заменен изготовителем, авторизованным сервисным центром или другим компетентным специалистом.
- **ВНИМАНИЕ!** Используйте только защиту варочной поверхности, которая была разработана производителем прибора для приготовления пищи, обозначена производителем прибора в инструкциях как пригодная для использования с данным прибором или встроена в прибор. Использование ненадлежащей защиты может стать причиной несчастного случая.

2. УКАЗАНИЯ ПО БЕЗОПАСНОСТИ

2.1 Установка



ВНИМАНИЕ!

Установка прибора должна осуществляться только квалифицированным специалистом.



ВНИМАНИЕ!

Это может привести к повреждению прибора или травмам.

- Удалите всю упаковку.
- Не устанавливайте и не подключайте прибор, имеющий повреждения.
- Следуйте инструкциям по установке, входящим в комплект прибора.
- Обеспечьте наличие минимально допустимых зазоров между соседними приборами и предметами мебели.
- Всегда будьте осторожны при перемещении прибора, поскольку он тяжелый. Всегда используйте защитные перчатки и закрытую обувь.
- Поверхности срезов столешницы необходимо покрыть герметиком во избежание их разбухания под воздействием влаги.
- Защитите днище прибора от пара и влаги.
- Не устанавливайте прибор рядом с дверьми или под окнами. Это позволит избежать падения с прибора горячей кухонной посуды при открывании двери или окна.
- На дне каждого прибора установлены вентиляторы охлаждения.
- При установке прибора над выдвижным ящиком:
 - Не храните небольшие предметы или листы бумаги, которые могут быть затянуты внутрь и повредить вентиляторы охлаждения или ухудшить работу системы охлаждения.
 - Между прибором и предметами, хранящимися в ящике, обязательно должен быть зазор размером не менее 2 см.

- Уберите какие бы то ни было разделительные панели, установленные в мебели под прибором.

2.2 Подключение к электросети



ВНИМАНИЕ!

Существует риск пожара и поражения электрическим током.

- Все электрические подключения должны выполняться квалифицированным электриком.
- Прибор должен быть заземлен.
- Перед выполнением каких-либо операций с прибором его следует отключить от сети электропитания.
- Убедитесь, что параметры, указанные на табличке с техническими данными, соответствуют характеристикам электросети.
- Убедитесь в правильности установки прибора. Неплотно зафиксированный сетевой шнур или вилка, которая неплотно держится в розетке (если это применимо к данному прибору), может привести к перегреву контактов.
- Используйте правильный сетевой кабель.
- Не допускайте спутывания электропроводов.
- Убедитесь, что установлена защита от поражения электрическим током.
- Используйте оправку кабеля.
- При подключении прибора к розетке убедитесь, что сетевой шнур или вилка (если это применимо к данному прибору) не касается горячего прибора или горячей посуды.
- Не пользуйтесь тройниками и удлинителями.
- Убедитесь, что вилка сетевого кабеля (если это применимо) или сетевой кабель не повреждены. Для замены поврежденного сетевого кабеля обратитесь в наш авторизованный сервисный центр или к электрику.
- Детали, защищающие токоведущие или изолированные части прибора, должны быть закреплены так, чтобы их было невозможно удалить без специальных инструментов.

- Вставляйте вилку сетевого кабеля в розетку только в конце установки прибора. Убедитесь, что после установки прибора к вилке сетевого шнура есть свободный доступ.
- Не подключайте прибор к розетке электропитания, если она плохо закреплена или если вилка неплотно входит в розетку.
- Для отключения прибора от электросети не тяните за кабель электропитания. Всегда беритесь за вилку сетевого шнура.
- Следует использовать подходящие размыкающие устройства: автоматические выключатели, предохранители (резьбовые плавкие предохранители следует выкручивать из гнезда), УЗО и контакторы.
- Прибор должен быть подключен к электросети через устройство для изоляции, позволяющее отсоединять от сети все контакты. Устройство для изоляции должно обеспечивать зазор между разомкнутыми контактами не менее 3 мм.

2.3 Использование



ВНИМАНИЕ!

Существует риск травмы, ожогов и поражения электрическим током.

- Перед первым использованием удалите всю упаковку, наклейки и защитную пленку (если применимо).
- Данный прибор предназначен только для бытового применения (в помещении).
- Не вносите изменения в конструкцию данного прибора.
- Убедитесь, что вентиляционные отверстия не заблокированы.
- Не оставляйте прибор без присмотра во время его работы.
- После каждого использования выключайте конфорки.
- Не кладите на конфорки столовые приборы или крышки кастрюль. Они могут сильно нагреться.
- При использовании прибора не касайтесь его мокрыми руками. Не

касаетесь прибора, если на него попала вода.

- Не используйте прибор как столешницу или подставку для каких-либо предметов.
- В случае образования на приборе трещин немедленно отключите его от сети электропитания. Это позволит предотвратить поражение электрическим током.
- Пользователи с имплантированными кардиостимуляторами не должны приближаться к работающему прибору с индукционными конфорками ближе, чем на 30 см.
- Горячее масло может разбрызгиваться, когда вы помещаете в него пищевые продукты.



ВНИМАНИЕ!

Существует опасность возгорания или взрыва.

- При нагреве жиры и масла могут выделять легковоспламеняющиеся пары. Во время приготовления не допускайте контакта жиров и масел с открытым пламенем или нагретыми предметами.
- Образующиеся сильно нагретым маслом пары могут привести к самопроизвольному возгоранию.
- Использованное масло может содержать остатки пищи, что может привести к его возгоранию при более низких температурах по сравнению с маслом, которое используется в первый раз.
- Не ставьте на прибор или рядом с ним легковоспламеняющиеся материалы или питательные ими предметы.



ВНИМАНИЕ!

Существует риск повреждения прибора.

- Не ставьте на панель управления горячую кухонную посуду.
- Не кладите на стеклянную поверхность варочной поверхности горячие крышки сковород.
- Не позволяйте жидкости полностью выкипать из посуды.

- Следите за тем, чтобы на прибор не падали предметы или кухонная посуда. Поверхность может быть повреждена.
- Не включайте конфорки без кухонной посуды или с пустой кухонной посудой.
- Не кладите алюминиевую фольгу на прибор.
- Посуда, изготовленная из чугуна, алюминия или с поврежденным дном, может привести к появлению царапин на стеклянной или стеклокерамической поверхности. Всегда поднимайте эти предметы при их перемещении на варочной панели.
- Данный прибор предназначен исключительно для приготовления пищи. Прибор не следует использовать в других целях, например, для обогрева помещения.

2.4 Уход и чистка

- Во избежание повреждения покрытия прибора производите его регулярную очистку.
- Перед каждой очисткой выключайте прибор и давайте ему остыть.
- Не используйте для очистки прибора подаваемую под давлением воду или пар.
- Очищайте прибор мягкой влажной тряпкой. Используйте только нейтральные моющие средства. Не используйте абразивные средства, царапающие губки, растворители или металлические предметы.

2.5 Сервис

- Для ремонта прибора обратитесь в авторизованный сервисный центр. Используйте только оригинальные запасные части.
- О лампах внутри прибора и лампах, продаваемых отдельно в качестве запасных частей: данные лампы рассчитаны на работу в бытовых приборах в исключительно сложных температурных, вибрационных и влажностных условиях и предназначены для передачи информации о рабочем состоянии прибора. Они не предназначены для использования в других приборах и не

подходят для освещения бытовых помещений.

2.6 Утилизация



ВНИМАНИЕ!

Существует опасность травмы или удушья.

- Для получения информации о надлежащей утилизации прибора обратитесь в местные муниципальные органы власти.
- Отключите прибор от сети электропитания.
- Обрежьте кабель электропитания как можно ближе к прибору и утилизируйте его.

3. УСТАНОВКА



ВНИМАНИЕ!

См. главы, содержащие Сведения по технике безопасности.

3.1 Перед установкой

Перед установкой варочной панели перепишите с таблички с техническими данными перечисленные ниже сведения. Табличка с техническими данными находится на днище варочной панели.

Серийный номер

3.2 Встраиваемые варочные панели

Эксплуатация встраиваемых варочных панелей разрешена только после их монтажа в мебель, предназначенную для встраиваемых варочных панелей и отвечающую необходимым стандартам.

3.3 Соединительный кабель

- Варочная панель поставляется с сетевым шнуром.
- При замене поврежденного сетевого шнура используйте кабель: H05V2V2-F выдерживающего температуру 90 °C или выше. Обратитесь в авторизованный сервисный центр. Замену сетевого шнура должен выполнять только квалифицированный электрик.

3.4 Сборка

При установке варочной панели под вытяжкой ознакомьтесь с инструкциями по

установке вытяжки, в которых приведены данные о минимальном расстоянии между приборами.

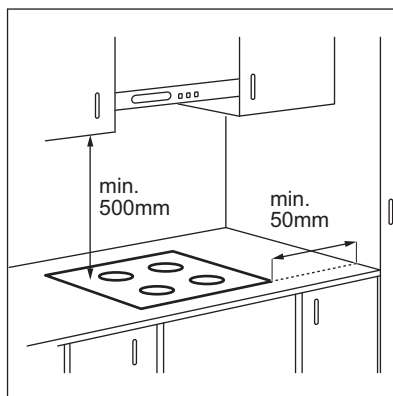

В случае установки прибора над выдвижным ящиком система вентиляции варочной поверхности может во время приготовления нагревать предметы, хранящиеся в ящике.

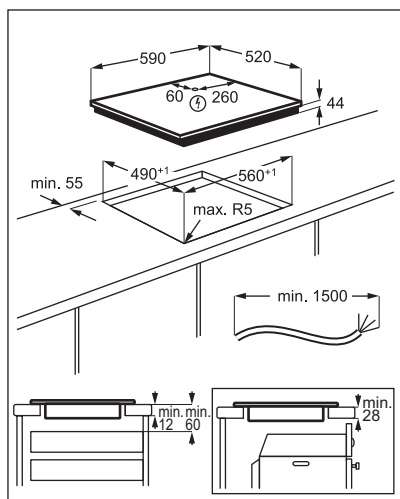

Найдите видеоинструкцию «Установка индукционной варочной панели Electrolux — установка в столешницу». Для этого введите в поле поиска полное название, указанное на иллюстрации ниже.

 www.youtube.com/electrolux
www.youtube.com/aeg

How to install your Electrolux Induction Hob - Worktop installation 

4. ОПИСАНИЕ ПРИБОРА

4.1 Функциональные элементы варочной поверхности

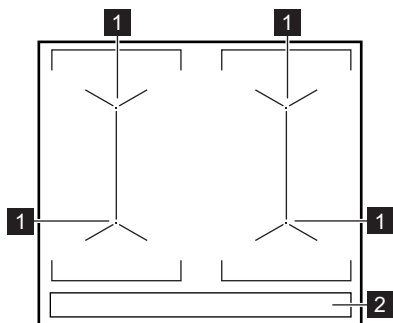

- 1** Индукционная конфорка
- 2** Панель управления

4.2 Функциональные элементы панели управления

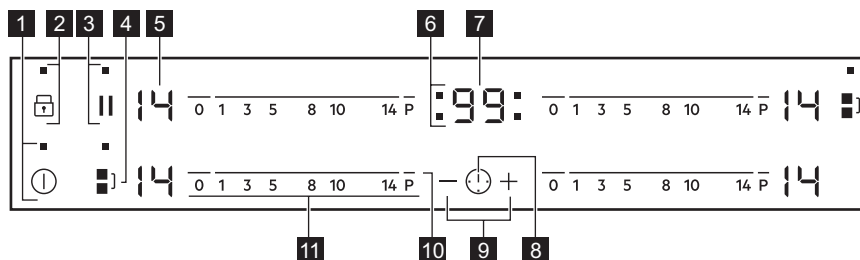









Управление прибором осуществляется с помощью сенсорных полей. Работа функций подтверждается выводом информации на дисплей, а также визуальной и звуковой индикацией.

Сенсорное поле	Описание	Комментарий
1	Ⓜ	«ВКЛ/ВЫКЛ» Включение и выключение варочной панели.
2	🔒	Блокир. кнопок / Защита от детей Блокировка/разблокировка панели управления.
3		Пауза Включение и выключение функции.
4	⌈⌋	Bridge Включение и выключение функции.
5	-	Индикация мощности нагрева Отображение значения мощности нагрева.
6	-	Индикаторы конфорок для таймера Отображение конфорки, для которой установлен таймер.
7	-	Дисплей таймера Отображение времени в минутах.
8	Ⓜ	- Выбор конфорки
9	+ / -	- Увеличение или уменьшение времени.
10	P	PowerBoost Включение функции.
11	-	Линейка управления Установка мощности нагрева.

4.3 Индикаторы ступеней нагрева

Дисплей	Описание
0	Конфорка выключена.
1 - 14	Конфорка работает

Дисплей	Описание
	Выполняется Пауза.
	Выполняется Автоматический нагрев.
	Выполняется PowerBoost.
 + число	Возникла неисправность.
	OptiHeat Control (Трехступенчатый индикатор остаточного тепла): в процессе приготовления / поддержание тепла / остаточное тепло.
	Работает Блокир. кнопок / Защита от детей.
	На конфорке находится неподходящая посуда, или она слишком мала, или посуды вообще нет.
	Выполняется Автоматическое выключение.

4.4 OptiHeat Control (Трехступенчатый индикатор остаточного тепла)



ВНИМАНИЕ!

 Пока горит индикатор, существует опасность ожога из-за остаточного тепла.

Индукционные конфорки создают тепло, необходимое для приготовления пищи, непосредственно в днище установленной на них посуды. Стеклокерамика нагревается от тепла кухонной посуды.

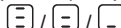
Если конфорка еще горячая, включаются индикаторы . Они показывают уровень остаточного тепла используемых в данный момент конфорок.

Индикатор может также включиться:

- для соседних конфорок, даже если они не используются;
- когда на холодную конфорку помещают горячую посуду;
- когда варочная панель выключена, но конфорка еще горячая.

Индикатор исчезает после полного остывания конфорки.

5. ЕЖЕДНЕВНОЕ ИСПОЛЬЗОВАНИЕ



ВНИМАНИЕ!

См. главы, содержащие сведения по технике безопасности.

5.1 Включение или выключение



Коснитесь на одну секунду , чтобы включить или выключить варочную панель.

5.2 Автоматическое выключение

Данная функция автоматически выключает варочную панель, если:

- выключены все конфорки;
- после включения варочной панели не был выбран уровень нагрева;
- панель управления чем-либо залита или на ней что-либо находится дольше десяти секунд (сковорода, тряпка и т.п.). Выдается звуковой сигнал, после чего варочная панель выключается.

Уберите предмет или протрите панель управления;

- панель становится очень горячей (например, когда жидкость в посуде выкипает досуха). Перед следующим использованием варочной панели дайте конфорке остыть.
- вы пользуетесь несоответствующей посудой Загорается значок , и через две минуты конфорка автоматически прекращает работу.
- Конфорка не была выключена или не был изменен уровень нагрева. Через некоторое время загорается значок , и варочная панель выключается.

Соотношение уровня нагрева и времени работы, после которого варочная панель выключается:

Уровень нагрева	Варочная панель выключается через
 1 - 3	6 часов
4 - 7	5 часов
8 - 9	4 часа
10 - 14	1,5 часа

5.3 Значение мощности нагрева

Установка или изменение уровня мощности нагрева:

Нажмите на отметку необходимого значения мощности нагрева на линейке управления или проведите пальцем вдоль линейки управления, доведя его до необходимого значения мощности нагрева.

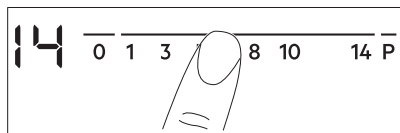

5.4 Использование конфорок

Ставьте посуду в центр выбранной конфорки. Индукционные конфорки автоматически подстраиваются под размер дна посуды.

Кухонная посуда большого размера может нагреваться двумя конфорками одновременно. Посуда должна покрывать центры обеих конфорок, не выходя за пределы очерченных областей. Если посуда расположена между двумя центрами, функция Bridge не включается.

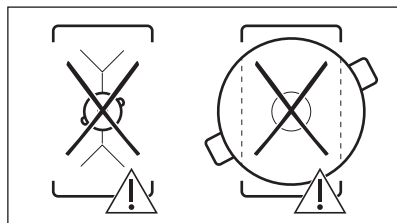
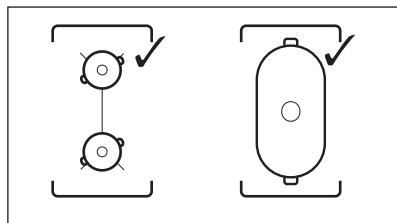



5.5 Bridge



Функция действует, когда посуда накрывает центры двух конфорок.



Функция служит для объединения двух конфорок, в результате чего они работают как одна конфорка.

Сначала следует установить степень нагрева одной из конфорок.

Для включения функции для левой/ правой конфорки нажмите на: коснитесь  / .

Чтобы задать или изменить уровень нагрева, коснитесь одной из линеек управления слева/справа.

Чтобы выключить эту функцию:

коснитесь  / . Теперь конфорки будут работать независимо друг от друга.

5.6 Автоматический нагрев

Включение данной функции позволяет достичь нужного уровня нагрева в более короткий срок. При ее включении конфорка сначала работает на максимальной мощности, а затем продолжает работу на требуемом уровне мощности.

 Для включения функции конфорка должна быть холодной.

Для включения этой функции для выбранной конфорки: коснитесь **P** (высветится **P**). Сразу же коснитесь требуемого уровня нагрева. Через 3 секунды высветится **R**.

Чтобы выключить эту функцию: измените уровень нагрева.

5.7 PowerBoost

Данная функция усиливает нагрев на индукционных конфорках. Функцию можно включить для индукционной конфорки только на ограниченный период времени. По истечении этого времени индукционная конфорка автоматически переключается обратно на максимальный уровень нагрева.

 См. Главу «Технические данные».

Для включения этой функции для выбранной конфорки: коснитесь **P**. Высветится **P**.

Чтобы выключить эту функцию: измените уровень нагрева.

5.8 Таймер

• Таймер обратного отсчета

Данная функция используется для установки продолжительности работы за один цикл приготовления.

Сначала задайте уровень нагрева нужной конфорки, а затем выберите функцию.

Выбор конфорки: коснитесь  несколько раз, пока не замигает индикатор необходимой конфорки.

Для включения этой функции:

коснитесь **+** таймера, чтобы задать время (от 00 до 99 минут). Когда индикатор конфорки начинает мигать, запускается обратный отсчет времени.

Просмотр оставшегося времени:

коснитесь  для выбора конфорки. Индикатор конфорки начнет мигать. На дисплее отобразится оставшееся до конца отсчета время.

Изменение текущего времени: коснитесь  для выбора конфорки. Нажмите на **+** или на **-**.

Чтобы выключить эту функцию:

коснитесь  для выбора конфорки, а затем коснитесь **-**. Оставшееся время обратного отсчета будет сброшено на **00**. Индикатор конфорки погаснет.

 По истечении установленного времени будет выдан звуковой сигнал и замигает **00**. Конфорка выключится.

Отключение звука: коснитесь .

• CountUp Timer

Эту функцию можно использовать для контроля времени работы конфорки.

Выбор конфорки: коснитесь  несколько раз, пока не замигает индикатор необходимой конфорки.

Для включения этой функции:



коснитесь **-** таймера. Появится **UP**. Когда индикатор конфорки начинает мигать, это будет означать, что идет отсчет времени с начала приготовления. На дисплее чередуется отображение **UP** и отсчитанного времени (в минутах).

Просмотр длительности работы

конфорки: коснитесь  для выбора конфорки. Индикатор конфорки начнет мигать. На дисплее будет выведено

значение длительности работы данной конфорки.



Чтобы выключить эту функцию:

коснитесь , а затем коснитесь  или . Индикатор конфорки погаснет.

• Таймер

Можно использовать данную функцию, когда варочная панель включена, а конфорки не используются. На дисплее отображается уровень нагрева .

Для включения этой функции:

коснитесь , а затем коснитесь клавиш таймера  или  для установки времени. По истечении установленного времени выдается звуковой сигнал и начинает мигать **00**.

Для выключения звука коснитесь .

 Данная функция не влияет на работу конфорок.

5.9 Пауза

При включении данной функции все символы панели управления блокируются.

Данная функция не отключает функции таймера.

Нажмите  для включения функции.

 загорится. Уровень нагрева будет понижен до значения «1».



Для выключения функции: нажмите . Загорается предыдущий уровень нагрева.

5.10 Блокир. кнопок

Во время работы конфорок можно заблокировать панель управления. Это предотвращает случайное изменение мощности нагрева.

Сначала установите желаемый уровень нагрева.

Чтобы включить эту функцию:

коснитесь . На 4 секунды появится . Таймер продолжит работу.

Чтобы выключить эту функцию:

коснитесь . Высветится предыдущее значение уровня нагрева.

 При выключении варочной панели выключается и эта функция.

5.11 Защита от детей

Эта функция предотвращает случайное использование варочной панели.

Для включения этой функции:

Включите варочную панель при помощи . Не задавайте никакого уровня нагрева.

Прикоснитесь к  на 4 секунды.



Загорится . Выключите варочную панель при помощи .

Чтобы выключить эту функцию:

Включите варочную панель при помощи

. Не задавайте никакого уровня

нагрева. Прикоснитесь к  на 4 секунды.

Загорится . Выключите варочную панель при помощи .

Отмена функции на один цикл

приготовления: Включите варочную панель при помощи . Загорится .

Прикоснитесь к  на 4 секунды.

Выберите уровень нагрева в течение

10 секунд. Варочной панелью можно пользоваться. После выключения



варочной панели при помощи  данная функция включается снова.

5.12 OffSound Control (Включение и отключение звуковой сигнализации)

Выключите варочную панель.

Прикоснитесь к  в течение 3-х секунд. Дисплей загорится и погаснет.

Прикоснитесь к  в течение 3-х секунд.

Высветится  или . Нажмите на  таймера, чтобы произвести следующий выбор:

-  – звуковая сигнализация выключена

-  – звуковая сигнализация включена
Для подтверждения выбора подождите, пока варочная поверхность не выключится автоматически.

При работе функции  звуки слышны только если:

- Вы коснулись 
- Таймер ведет обратный отсчет
- Таймер обратного отсчета ведет обратный отсчет
- на панели управления оказался посторонний предмет.

5.13 Система управления мощностью

Если при включении нескольких конфорок потребляемая мощность превышает ограничение электропитания, эта функция делит доступную мощность между всеми конфорками. Варочная панель контролирует ступень нагрева для защиты плавких предохранителей, установленных на домашнем электрощите.

- Конфорки объединяются в группы согласно местоположению и номеру этапов варочной панели. Максимальная электрическая нагрузка на каждую фазу (3700 Вт). Если варочная панель достигает максимальной доступной мощности в одной фазе, мощность конфорок автоматически уменьшается.

- Значение мощности нагрева выбранной конфорки всегда будет приоритетом. Оставшаяся мощность будет распределена между ранее включенными конфорками в обратном порядке.
- Индикация ступени нагрева конфорок, мощность которых снижена, чередуется между изначально выбранной и уменьшенной настройкой уровня нагрева.
- Дождитесь, пока дисплей не перестанет мигать или не понизится уровень нагрева выбранной конфорки. Конфорки будут работать с пониженным уровнем нагрева. При необходимости вручную меняйте мощность нагрева конфорок. Возможные сочетания распределения мощности конфорок см. на рисунке.

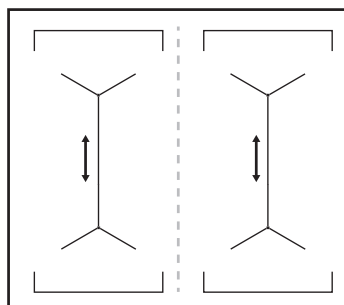

6. ПОЛЕЗНЫЕ СОВЕТЫ



ВНИМАНИЕ!

См. главы, содержащие сведения по технике безопасности.

6.1 Посуда



В индукционных конфорках используется электромагнитное поле, которое очень быстро нагревает посуду.

Используйте индукционные конфорки с подходящей кухонной посудой.

- Дно посуды должно быть как можно более толстым и плоским.
- Прежде чем ставить посуду на варочную поверхность, убедитесь в том, что дно посуды сухое и чистое.
- Во избежание появления царапин не двигайте и не трите посудой стеклокерамическую поверхность.

Материал посуды

- **правильно:** чугун, сталь, эмалированная сталь, нержавеющая сталь, посуда с многослойным дном (с

надлежащей маркировкой производителя).

- **неправильно:** алюминий, медь, латунь, стекло, керамика, фарфор.

Посуда подходит для использования на индукционных варочных панелях, если:

- вода очень быстро закипает на конфорке, на которой задана максимальная ступень нагрева;
- магнит притягивается к дну посуды.

Размеры посуды

- Индукционные конфорки автоматически подстраиваются под размер дна посуды.
- Эффективность конфорки зависит от диаметра кухонной посуды. Посуда с дном, размер которого меньше минимально допустимого, получает лишь часть энергии, излучаемой конфоркой.
- По соображениям безопасности и для достижения оптимальных результатов приготовления не используйте кухонную посуду большего размера по сравнению с размером, указанным в спецификации конфорки. Не храните посуду рядом с панелью управления во время приготовления. Это может повлиять на работу панели управления или случайно включить функции варочной панели.



См. «Технические данные».

6.2 Шум во время работы

Если вы услышали:

- потрескивание: посуда изготовлена из нескольких материалов (многослойное дно).

- свист: используется конфорка, для которой задан высокий уровень мощности, а посуда изготовлена из нескольких материалов (многослойное дно).
- Гул используется высокий уровень мощности.
- Пощелкивание происходят электрические переключения.
- Шипение, жужжание работает вентилятор.

Это нормальное явление. Оно не говорит о какой-либо неисправности.

6.3 Öko Timer (Таймер Eco)

С целью экономии электроэнергии нагреватель конфорки автоматически выключается до того, как прозвучит сигнал таймера обратного отсчета. Время работы конфорки при этом зависит от выбранного уровня нагрева и времени приготовления.

6.4 Примеры применения в области приготовления пищи

Соотношение установки уровня нагрева и энергопотребления конфорки не является линейным. При увеличении уровня нагрева потребление электроэнергии возрастает не в одинаковой пропорции. Это означает, что на среднем уровне нагрева конфорка потребляет менее половины от своей номинальной мощности.



Данные, приведенные в таблице, предназначены исключительно для ознакомления.

Настройки нагрева	Используйте для:	Время (мин)	Советы
 - 1	Сохранения приготовленных блюд теплыми.	при необходимости	Накройте кухонную посуду крышкой.
1 - 3	Голландский соус, растапливание: сливочное масло, шоколад, желатин.	5 - 25	Время от времени перемешивайте.

Настройки нагрева	Используйте для:	Время (мин)	Советы
1 - 3	Застывание: пышный омлет, запеченные яйца.	10 - 40	Приготовление под крышкой.
3 - 5	Приготовление риса и молочных блюд на медленном огне, разогрев готовых блюд.	25 - 50	Добавьте воды в количестве, как минимум вдвое превышающем количество риса. Перемешивайте молочные блюда на середине приготовления.
5 - 7	Приготовление на пару овощей, рыбы, мяса.	20 - 45	Добавьте несколько столовых ложек жидкости.
7 - 9	Картофель на пару.	20 - 60	Используйте макс. ¼ л воды на 750 г картофеля.
7 - 9	Приготовление значительных объемов пищи, рагу и супов.	60 - 150	До 3 л жидкости плюс ингредиенты.
9 - 12	Обжаривание на слабом огне: эскалоп, телятина «кордон блё», котлеты, рубленые котлеты, сосиски, печень, заправка для соуса, яйца, блины, пирожки.	при необходимости	Перевернуть по истечении половины времени приготовления.
12 - 13	Сильная обжарка, картофельные биточки, стейки из филе говядины, стейки.	5 - 15	Перевернуть по истечении половины времени приготовления.
14	Кипячение воды, приготовление макарон. изд., обжаривание мяса (гуляш, жаркое в горшочках), обжаривание картофеля во фритюре.		
P	Кипячение большого количества воды. PowerBoost включена.		

7. УХОД И ЧИСТКА



ВНИМАНИЕ!

См. главы, содержащие сведения по технике безопасности.

7.1 Общая информация

- Очищайте варочную панель после каждого использования.
- Следите за тем, чтобы дно посуды всегда было чистым.
- Царапины или темные пятна на поверхности не влияют на работу варочной панели.
- Используйте для очистки специальное средство, предназначенное для очистки варочных поверхностей.
- Используйте специальный скребок для стекла.

7.2 Чистка варочной поверхности

- **Удаляйте немедленно:** расплавленную пластмассу, полиэтиленовую пленку, сахар и пищевые продукты, содержащие сахар, иначе данные загрязнения могут привести к повреждению варочной поверхности. Соблюдайте осторожность, чтобы не обжечься. Расположите специальный скребок под острым углом к стеклянной поверхности и двигайте его по этой поверхности.
- **После того, как прибор полностью остынет, удалите:** известковые пятна, водяные разводы, капли жира, блестящие белесые пятна с металлическим отливом. Варочную поверхность следует чистить влажной

тряпкой с неабразивным моющим средством. После чистки вытрите варочную поверхность насухо мягкой тряпкой.

- Удалите пятна с металлическим отливом, изменяющие

первоначальный цвет поверхности: для этого протрите стеклокерамическую поверхность тряпкой, смоченной водой с уксусом.

8. УСТРАНЕНИЕ НЕИСПРАВНОСТЕЙ







ВНИМАНИЕ!

См. главы, содержащие Сведения по технике безопасности.

8.1 Что делать, если...

Проблема	Возможная причина	Способ устранения
Варочная панель не включается или не работает.	Варочная панель не подключена к электропитанию, или подключение произведено неверно.	Проверьте правильность подключения варочной панели и наличие напряжения в сети.
	Сработал предохранитель.	Проверьте, является ли предохранитель причиной неисправности. Если предохранитель постоянно срабатывает, обратитесь к квалифицированному электрику.
	Не задавайте никакого уровня нагрева в течение 10 секунд.	Повторно включите варочную панель и менее чем через 10 секунд установите уровень нагрева.
	Вы одновременно коснулись двух или более датчиков.	Коснитесь только одного датчика.
	Работает Пауза.	См. «Ежедневное использование».
	На панели управления капли воды или жира.	Очистите панель управления.
Выдается звуковой сигнал, и варочная панель выключается. Выдается звуковой сигнал, когда варочная панель выключается.	На один или несколько датчиков положили посторонний предмет.	Удалите посторонний предмет с датчиков.
Варочная панель выключается.	На сенсоре  оказался посторонний предмет.	Удалите посторонний предмет с датчика.
Не включается индикатор остаточного тепла.	Конфорка не нагрелась, поскольку работала в течение слишком короткого времени или поврежден датчик.	Если конфорка проработала достаточно долго, чтобы нагреться, обратитесь в авторизованный сервисный центр.
Не работает Автоматический нагрев.	Конфорка горячая.	Дайте конфорке как следует остыть.

Проблема	Возможная причина	Способ устранения
	Установлен максимальный уровень нагрева.	Максимальный уровень нагрева имеет такую же мощность, как при включении выбранной функции.
На дисплее чередуются два разных уровня нагрева.	Работает Система управления мощностью.	См. «Ежедневное использование».
При нажатии на датчики панели управления отсутствует звуковой сигнал.	Звуковая сигнализация отключена.	Включите звук. См. «Ежедневное использование».
Загорится  .	Работает Защита от детей или Блокир. кнопок.	См. «Ежедневное использование».
Загорится  .	На конфорке отсутствует посуда.	Поставьте на конфорку посуду.
	Неподходящий тип посуды.	Используйте подходящую посуду. См. «Указания и рекомендации».
	Диаметр дна посуды слишком маленький для данной зоны.	Используйте посуду подходящих размеров. См. «Технические данные».
Загорается  и цифра.	Произошла ошибка в работе варочной панели.	Выключите и снова включите варочную панель спустя 30 секунд. Если снова загорится  , отключите варочную панель от сети электропитания. Примерно через 30 секунд снова включите варочную панель. Если неисправность устранить не удалось, обратитесь в авторизованный сервисный центр.
Раздается постоянный звуковой сигнал.	Неправильное подключение к электросети.	Отключите варочную панель от сети электропитания. Обратитесь к квалифицированному электрику или проверьте правильность установки прибора.

8.2 Если проблему не удалось решить...

Если самостоятельно справиться с проблемой не удается, обратитесь в магазин, в котором был приобретен прибор, или в авторизованный сервисный центр. Сообщите сведения, указанные на табличке с техническими данными. Также предоставьте код стеклокерамики, состоящий из трех цифр (он указан в углу стеклянной панели), и появляющееся

сообщение об ошибке. Убедитесь, что варочная панель эксплуатировалась правильно. В случае неправильной эксплуатации прибора техническое обслуживание, предоставляемое специалистами сервисного центра или продавца, будет платным, даже если срок гарантии еще не истек. Информация о гарантийном сроке и авторизованных сервисных центрах приведена в гарантийном свидетельстве.

9. ТЕХНИЧЕСКИЕ ДАННЫЕ

9.1 Табличка с техническими данными

Модель CIV644
Тип 61 В4А 04 АА
Индукция 7.35 кВт
Серийный №.....
ELECTROLUX

Продуктовый номер (PNC) 949 596 823 00
220–240 В / 400 В 2N 50–60 Гц
Изготовлено в: Германия
7.35 кВт



9.2 Спецификация конфорок

Конфорка	Номинальная мощность (максимальный уровень нагрева) [Вт]	PowerBoost [Вт]	Максимальная продолжительность PowerBoost [мин.]	Диаметр посуды [мм]
Левая передняя	2300	3200	10	125 - 210
Левая задняя	2300	3200	10	125 - 210
Правая передняя	2300	3200	10	125 - 210
Задняя правая	2300	3200	10	125 - 210

Мощность конфорок может незначительно отличаться от приведенных в таблице данных. Она меняется в зависимости от материала и размера кухонной посуды.

Для достижения оптимальных результатов приготовления используйте кухонную посуду, диаметр которой не превышает указанный в таблице.

10. ЭНЕРГЕТИЧЕСКАЯ ЭФФЕКТИВНОСТЬ

10.1 Технические данные*

Модель	CIV644	
Тип конфорочной (варочной) панели	Встраиваемая варочная панель	
Количество рабочих зон и/или участков	2	
Технология нагревания	Индукция	
Длина (L) и ширина (W) рабочей зоны или участка	Левая	L 39.2 cm W 22.0 cm
Длина (L) и ширина (W) рабочей зоны или участка	Правая	L 39.2 cm W 22.0 cm

Потребление энергии рабочей зоны или участка (EC electric cooking, E _{sw})	Левая	183,9 Вт·ч/кг
Потребление энергии рабочей зоны или участка (EC electric cooking, E _{sw})	Правая	183,9 Вт·ч/кг
Потребление энергии конфорочной (варочной) панели на килограмм (EC electric hob, E _{Chob})		183,9 Вт·ч/кг

* Для Европейского Союза в соответствии с EU 66/2014. Для Беларуси в соответствии с СТБ 2477-2017, Приложение А. Для Украины в соответствии с 742/2019.

EN 60350-2 - Бытовые электрические приборы для приготовления пищи – Часть 2: Варочные панели – Методы измерений эксплуатационных характеристик.

Данные энергопотребления относятся к зонам нагрева, которые идентифицируются по отметкам соответствующих конфорок.

10.2 Экономия электроэнергии

Используя приведенные ниже рекомендации, можно экономить электроэнергию во время приготовления.

- При нагреве воды на наливайте больше воды, чем требуется.
- По возможности всегда накрывайте посуду крышкой.
- Прежде чем включить конфорку, поставьте на нее кухонную посуду.
- Посуду меньших размеров ставьте на конфорки меньших размеров.
- Всегда ставьте посуду непосредственно по центру конфорки.
- Используйте остаточное тепло для поддержания пищи в горячем состоянии или для растапливания продуктов.

11. ОХРАНА ОКРУЖАЮЩЕЙ СРЕДЫ

Материалы с символом  следует сдавать на переработку. Положите упаковку в соответствующие контейнеры для сбора вторичного сырья. Принимая участие в переработке старого электробытового оборудования, Вы помогаете защитить окружающую среду и здоровье человека. Не выбрасывайте

вместе с бытовыми отходами бытовую технику, помеченную символом . Прибор следует доставить в место раздельного накопления и сбора отходов потребления или в пункт сбора использованной бытовой техники для последующей утилизации.

CE



867372282-B-432022

Electrolux Appliances AB,
St. Goransgatan 143,
105 45 Stockholm, Sweden

electrolux.com