

Инструкция
по монтажу
и эксплуатации
Монтаждау және
пайдалану
жөніндегі
нұсқаулық
Інструкція
з монтажу
та експлуатації

Haier

ВСТРАИВАЕМАЯ
ГАЗОВАЯ ВАРОЧНАЯ
ПАНЕЛЬ
КІРІКТІРІЛЕТІН
ГАЗДЫ ПІСІРГІШ
ПАНЕЛЬ
ВБУДОВУВАНА
ГАЗОВА ВАРИЛЬНА
ПАНЕЛЬ

HNX-M64CWB	HNX-M64CWW
HNX-M64CNX	HNX-M64CWX
HNX-G64CNB	HNX-G64CWB
HNX-G64CNW	HNX-G64CWW
HNX-G64CWB1	HNX-G64CWW1
HNX-M64CWFBX	HNX-G64CNG
HNX-M64CWFX	HNX-M75CWBX
HNX-M64ENX	

Примечание: Перед использованием варочной панели обязательно ознакомьтесь с данным руководством.

Ескерту: Пісіргіш панельді пайдаланар алдынан осы нұсқаулықпен міндетті түрде танысып шығыңыз..

Примітка: Перед використанням варильної панелі слід обов'язково ознайомитися з цією інструкцією.

Cod:0070303322-K

ИНСТРУКЦИИ ПО ТЕХНИКЕ БЕЗОПАСНОСТИ

Перед установкой или эксплуатацией этой варочной панели обязательно внимательно ознакомьтесь с инструкциями, приведенными в данном буклете. Инструкции предоставляются в интересах вашей безопасности.

ПРАВИЛА БЕЗОПАСНОСТИ ПРИ ИСПОЛЬЗОВАНИИ БЫТОВОГО ГАЗА И ВАШЕЙ ВАРОЧНОЙ ПАНЕЛИ

1. Законодательство требует, чтобы все газовые приборы устанавливались квалифицированным персоналом только в соответствии с действующим законодательством. Вы ответственны за соблюдение закона.
2. Ремонт или обслуживание данного изделия должны осуществляться только официальным сервисным агентом с использованием утвержденных деталей.
3. Ни при каких обстоятельствах нельзя вносить изменения в прибор.
4. Приборы для приготовления пищи могут стать очень горячими во время использования – пожалуйста, не оставляйте вблизи прибора детей и домашних животных без присмотра.
5. Не позволяйте детям пользоваться или играть с какой-либо деталью прибора.
6. Не используйте неустойчивые кастрюли и убедитесь, что ручка расположена в сторону от края столешницы.
7. В целях гигиены и безопасности варочная панель должна быть чистой.
8. Этот прибор предназначен только для домашнего приготовления пищи. Коммерческое использование приведет к аннулированию гарантии.
9. Не накрывайте варочную панель и не кладите горючие материалы на поверхность или рядом с ней, даже если варочная панель не используется.
10. Не заполняйте маслом контейнеры для фритюра более, чем на одну треть, и никогда не оставляйте их без присмотра.
11. Перед очисткой варочной панели отключите ее от питания.
12. По окончании приготовления выключите все элементы управления и дайте плите остыть.
13. Данный прибор не предназначен для использования лицами (включая детей) с ограниченными физическими, сенсорными или умственными способностями или с отсутствием опыта и знаний, если они делают это без присмотра или без соответствующих инструкций со стороны лица, отвечающего за их безопасность.
14. Если кабель питания поврежден, он должен быть заменен официальным сервисным агентом или квалифицированным лицом.
15. Не погружайте прибор или шнур питания в воду или любую другую жидкость.
16. Газовый регулятор должен соответствовать стандарту EN 16129 или EN 12864 и местным нормам и правилам. Убедитесь в наличии давления на выходе перед подключением газового регулятора к прибору.
17. Гибкий шланг должен соответствовать утвержденному стандарту и местным нормам и правилам.

Комплектация: конфорки (комплект), решетки (комплект), инструкция, гарантийный талон, уплотнитель, комплект крепежа, комплект форсунок для сжиженного газа.*

*Производитель оставляет за собой право вносить изменения в конструкцию и комплектацию изделия без дополнительного уведомления.

1. ВВЕДЕНИЕ

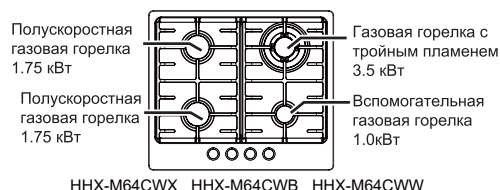
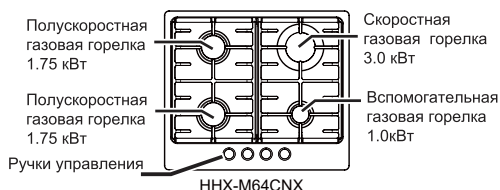

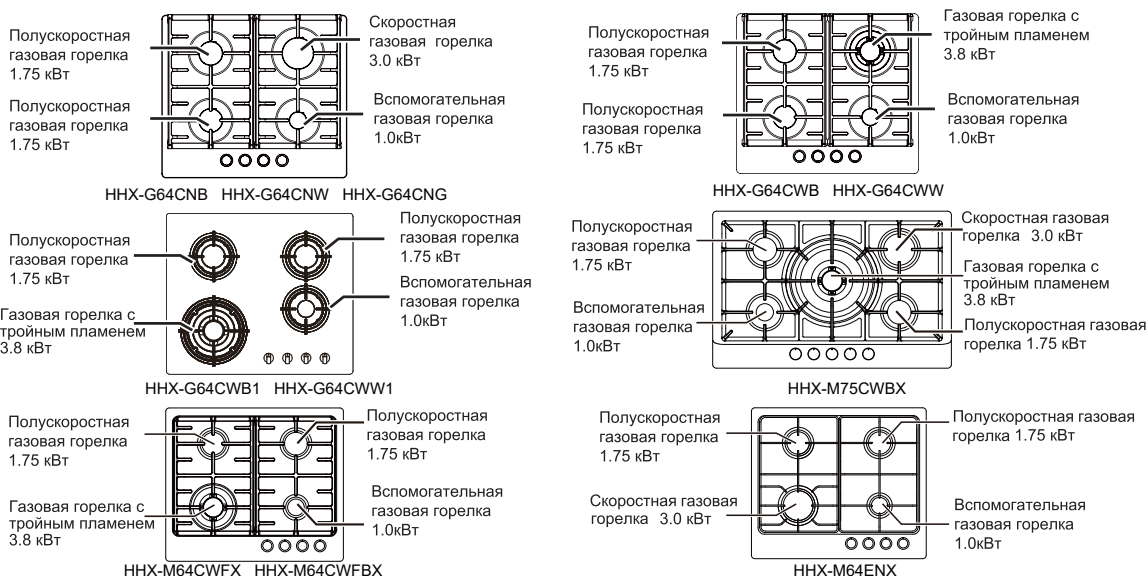

Даже, если вы пользовались газовой плитой раньше, важно, чтобы вы внимательно ознакомились с этими инструкциями перед началом использования прибора, обращая особое внимание на инструкции по установке и безопасности. Если у вас возникли проблемы при установке, эксплуатации или приготовлении пищи с данной варочной панелью, прочитайте эти инструкции еще раз, чтобы гарантировать, что все они были выполнены.



ПРЕДУПРЕЖДЕНИЕ!

Газ представляет потенциальную опасность взрыва, пожара, отравления угарным газом, термического воздействия!

Для вашей безопасности убедитесь, что эти инструкции по установке, эксплуатации и обслуживанию выполняются.

Храните инструкции в безопасном месте для будущего использования. Если прибор будет продан или отдан другим лицам, передайте эти инструкции новому владельцу.

2. ВАША ВАРОЧНАЯ ПАНЕЛЬ

Применима для газа

Тип	Газовая горелка с тройным пламенем	Скоростная газовая горелка	Полускоростная газовая горелка	Вспомогательная газовая горелка	Материал	Система защиты от утечек газа при гашении пламени	Источник питания	Размеры (мм)	Размеры во встроенном виде (мм)
NHX-M64CNX	/	3.0 кВт	1.75 кВт	1.0 кВт	Нержавеющая сталь	Да	220-240 В переменного тока, частота 50Гц	500x580x90	477x557
NHX-M64CWB NHX-M64CWW NHX-M64CWX	3.5 кВт	/	1.75 кВт	1.0 кВт	Металл	Да		500x580x90	477x557
NHX-G64CNB NHX-G64CNW NHX-G64CNG	/	3.0 кВт	1.75 кВт	1.0 кВт	Стекло	Да		510x580x95	477x557
NHX-G64CWB NHX-G64CWW	3.8 кВт	/	1.75 кВт	1.0 кВт	Стекло	Да		510x580x100	477x557
NHX-G64CWB1 NHX-G64CWW1	3.8 кВт	/	1.75 кВт	1.0 кВт	Стекло	Да		500x580x100	477x557
NHX-M64CWF NHX-M64CWF1	3.8 кВт	/	1.75 кВт	1.0 кВт	Металл	Да		506x586x90	477x557
NHX-M75CWB	3.8 кВт	3.0 кВт	1.75 кВт	1.0 кВт	Металл	Да		500x760x95	477x660
NHX-M64ENX	/	3.0 кВт	1.75 кВт	1.0 кВт	Металл	Да		506x586x90	477x557

Класс 3, Категория: I12H3B/P, Заводская настройка под природный газ.

Параметры указаны на панели в нижней части прибора.

Производитель оставляет за собой право вносить изменения в конструкцию и комплектацию изделия без дополнительного уведомления.

3. ОЧИСТКА

ЧУГУННЫЕ ИЛИ ЭМАЛИРОВАННЫЕ ДЕТАЛИ

Для очистки конфорок, крышки конфорок и подставки для кастрюль варочной панели используйте мягкую ткань, смоченную горячей мыльной водой. Трудновыводимые пятна могут быть удалены неабразивным чистящим средством, чтобы не повредить эмалированную поверхность.



ПРИМЕЧАНИЕ:

Эмалированные подставки для кастрюль можно также мыть в посудомоечной машине.

НЕРЖАВЕЮЩАЯ СТАЛЬ

Для очистки поверхности конфорок используйте ткань, смоченную в горячей мыльной воде, а затем протрите сухой мягкой тканью, чтобы избежать царапин.

ПЛАСТИК

Для очистки ручек управления протрите их влажной, мыльной тканью.

СТЕКЛО

Стекланные поверхности нужно чистить неабразивными чистящими средствами. Любые абразивные чистящие средства поцарапают поверхность и могут стереть обозначения на панели управления. Стекло можно эффективно очистить с помощью раствора воды и мягкого моющего средства, а затем вытереть до блеска чистой тканью.

РУЧКИ УПРАВЛЕНИЯ

Ручки управления могут быть сняты для тщательной очистки, если это необходимо, но старайтесь не повредить уплотнение.

4. ИНСТРУКЦИЯ ПО УСТАНОВКЕ



ПРЕДУПРЕЖДЕНИЕ!

- а) Перед установкой следует убедиться в соответствии местных условий распределения (источник газа и давление газа) настройкам прибора.
- б) Условия настройки этого прибора указаны на этикетке (или табличке);
- с) Этот прибор не подключен к устройству эвакуации продуктов сгорания, оно должно быть установлено и подключено в соответствии с действующими правилами. Особое внимание необходимо уделить соответствующим требованиям к вентиляции.

МЕСТО УСТАНОВКИ

Прибор может быть расположен на кухне, кухне-столовой и в подсобном помещении, но не в комнате с ванной или душем. Варочную панель нельзя устанавливать в жилой комнате площадью менее 20 м³.

Модели, использующие СНГ, запрещено устанавливать в помещении ниже уровня земли, т. е. в подвале.

Данный продукт предназначен исключительно для бытового использования и не может применяться в промышленных или коммерческих целях.

ОБЕСПЕЧЕНИЕ ВЕНТИЛЯЦИИ

Комната, где находится прибор, должна иметь вентиляцию в соответствии со стандартом BS5440: Часть 2. Помещение должно иметь открывающееся окно или подобное, в некоторых комнатах может также потребоваться постоянная вентиляция. Если комната имеет объем от 5 до 10 м³, потребуется вентиляционное отверстие эффективной площадью 50 см², если нет двери, которая открывается непосредственно на улицу. Если комната имеет объем менее 5 м³, потребуется вентиляционное отверстие эффективной площадью 100 см² (Рис. 1). Если в этой же комнате есть другие приборы, сжигающие топливо, то необходимо свериться со стандартом BS5440: Часть 2 для получения информации по части определения требований к вентиляции.



ПРИМЕЧАНИЕ:

При использовании газового прибора для приготовления пищи в помещении, в котором он установлен, скапливаются тепло и влага. Всегда следите, чтобы кухня хорошо проветривалась; держите естественные вентиляционные отверстия открытыми или установите механическую вытяжку (Рис. 2).

При использовании более одной конфорки одновременно, откройте окно, если механическая вытяжка отсутствует или не работает (Рис. 3).

(*) Минимальное сечение воздуховода: 100 см².



Рисунок 1

Рисунок 2

Рисунок 3

РАСПАКОВКА ПРИБОРА

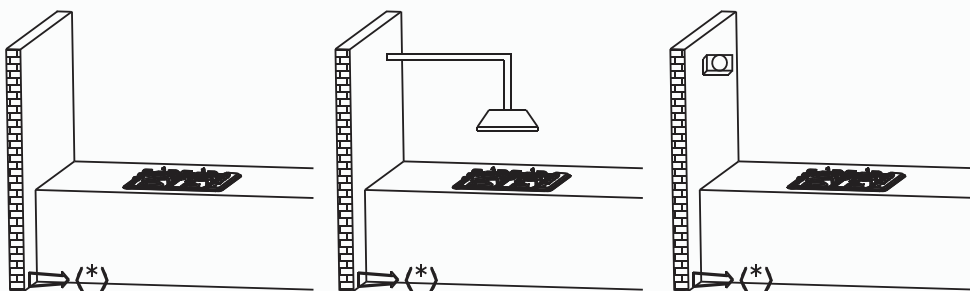
Снимите всю упаковку и убедитесь, что прибор находится в отличном состоянии. Если у вас есть какие-либо сомнения, не используйте прибор и позвоните вашему поставщику. Некоторые части прибора защищены полиэтиленовой пленкой. Эту защитную пленку нужно удалить, прежде чем использовать прибор. Упаковочные материалы нужно выбросить, их нельзя оставлять в пределах досягаемости детей, поскольку они представляют собой потенциальную опасность.

УСТАНОВКА И ФИКСАЦИЯ ВАРОЧНОЙ ПАНЕЛИ (ПРОИЗВОДИТСЯ ТОЛЬКО КВАЛИФИЦИРОВАННЫМ ПЕРСОНАЛОМ)

Варочная панель может быть смонтирована на любой столешнице толщиной от 40 до 50 мм. Какая-либо нависающая поверхность или вытяжка должны находиться на высоте не менее 650 мм от варочной панели.

Закрепите прибор в указанном положении (Рис. 4). Стороны соседних навесных шкафов могут находиться на высоте ниже 650 мм, но не менее 334 мм, при условии, что они тепло- и паро-устойчивые.

Эти варочные панели снабжены специальным уплотнением, которое предотвращает просачивание жидкости под прибор. Для правильного монтажа этого уплотнения выполните следующие инструкции:

Отсоедините уплотнитель от подкладки так, чтобы прозрачная защита по-прежнему была наклеена на уплотнитель. Переверните варочную панель и правильно расположите уплотнение *S* (Рис. 5) под краем варочной панели так, чтобы внешняя часть уплотнения была идеально совмещена с внешним краем варочной панели. Концы ленты должны подходить друг к другу без перекрытия. Равномерно и надежно прикрепите уплотнение к варочной панели, плотно прижимая его по месту.

Единица: мм

ННХ-M64CNX	ННХ-M64CWX	ННХ-M64CWB
ННХ-G64CNB	ННХ-G64CNW	ННХ-G64CWB
ННХ-G64CWB1	ННХ-G64CNG	ННХ-G64CWW
ННХ-M64CWW	ННХ-G64CWW1	ННХ-M64CWFBX
ННХ-M64CWFХ	ННХ-M64ENX	

A	B	C	E	F	G
557	477	50 мин.	150 мин.	90 мин.	650 мин.

ННХ-M75CWBX

A	B	C	E	F	G
660	477	50 мин.	150 мин.	90 мин.	650 мин.



Рисунок 4



Рисунок 5

ВАРИАНТЫ УСТАНОВКИ

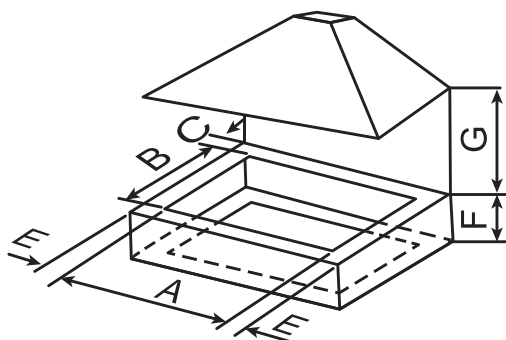
Если панель встраиваемая, производитель указывает, что должно быть горизонтальное разделение ниже основания панели, а также критические размеры этого разделения. Кроме того, минимальное расстояние не должно превышать 150 мм; При интенсивном и продолжительном использовании прибора может потребоваться дополнительная вентиляция, например, открытое окно или более эффективная вентиляция, например повышение мощности механической вытяжки, если таковая имеется.

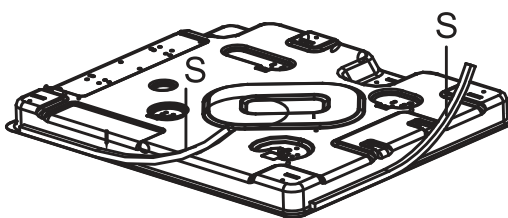

ПРЕДУПРЕЖДЕНИЕ:

Доступные части могут стать горячими, когда используется гриль. Маленькие дети должны находиться на безопасном расстоянии.



ПРЕДУПРЕЖДЕНИЕ:

Этот прибор предназначен только для приготовления пищи. Он не должен использоваться для других целей, например обогрева комнаты.

При установке газовой варочной панели над ящиком или стандартной кухонной секцией должны быть приняты соответствующие меры для предотвращения контакта с поверхностью плиты, так как она может сильно нагреваться во время работы.



Рисунок 6

Рекомендуемый метод заключается в фиксации деревянной панели внутри шкафа на расстоянии 15 мм ниже варочной панели (Рис. 6). Эта панель должна иметь достаточную вентиляцию сзади.

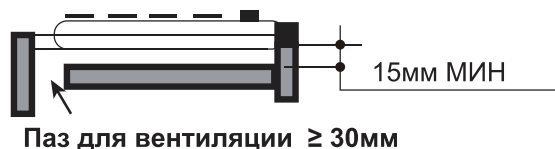

ПРИМЕЧАНИЕ:

Панель под плитой должна легко сниматься для выполнения любого обслуживания.

МОНТАЖ И КРЕПЛЕНИЕ ВАРОЧНОЙ ПАНЕЛИ

Перед установкой варочной панели на рабочую поверхность, пожалуйста, следуйте инструкциям ниже:

- 1) Снимите подставки для кастрюль и крышки конфорок, прежде чем перевернуть варочную панель, стараясь не повредить свечи розжига и термопары.
- 2) Разместите уплотнение "S" вокруг нижнего края варочной панели, как показано на рисунке ниже.
- 3) Установите варочную панель в отверстие для монтажа и прижмите ее так, чтобы варочная панель плотно опиралась на столешницу.



Рисунок 7

4) Закрепите варочную панель в нужном положении, используя прилагаемые крепежные кронштейны. Привинтите один конец кронштейна в предварительно просверленные отверстия снизу варочной панели. Другой конец кронштейна должен быть расположен под столешницей, чтобы закрепить варочную панель в требуемом положении.

ПОДКЛЮЧЕНИЕ ГАЗА (ПРОИЗВОДИТСЯ ТОЛЬКО КВАЛИФИЦИРОВАННЫМ ПЕРСОНАЛОМ)

Прибор оснащен резьбовым соединением G 1/2" для подсоединения к источнику газа.

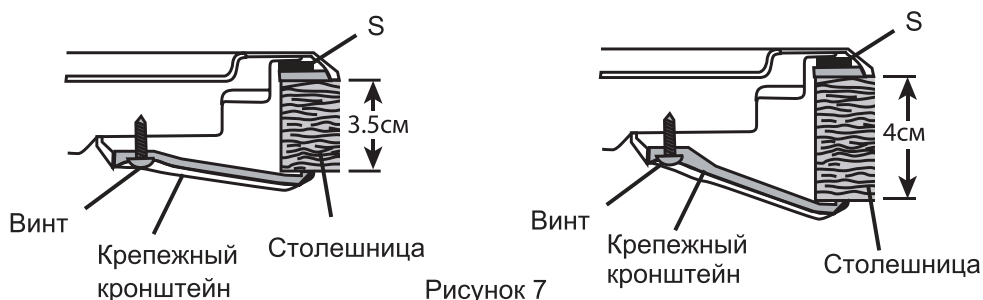
Подсоединяйте прибор к жесткой трубе.

При подсоединении к газу установите прокладку (A) между впускной трубкой (C) и коленом (B), чтобы обеспечить герметичность соединения (рис. 8).





Рисунок 8

ЭЛЕКТРИЧЕСКОЕ ПОДКЛЮЧЕНИЕ

Прибор должен быть подключен к питающей сети квалифицированным специалистом, используя стационарную проводку через отвод с двухполюсным переключателем, защищенным предохранителем 3А, и с зазором между разомкнутыми контактами не менее 3 мм на всех полюсах. Мы рекомендуем, чтобы прибор был подключен квалифицированным электриком в соответствии с местными нормами и правилами.

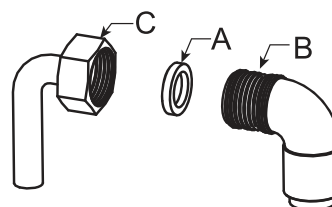
Провода в силовом проводе окрашены в соответствии со следующей кодировкой: Зеленый и Желтый = Земля, Синий = Нейтральный, Коричневый = Фаза.

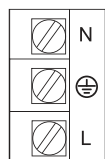
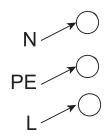
<p align="center">СХЕМА ПОДКЛЮЧЕНИЯ</p> <p>Внимание! Напряжение 220–240 В</p> <p align="center">Внимание!</p> <p>При выполнении подключения провод заземления должен быть подсоединен к зажиму  (PE.)</p>	<p>ННХ-М64СWХ ННХ-М64СNХ ННХ-М64СWВ ННХ-М64СWВ1 ННХ-Г64СWВ ННХ-Г64СWВ1 ННХ-Г64СNВ ННХ-Г64СNВ ННХ-Г64СNГ ННХ-Г64СWВ1 ННХ-Г64СWВ ННХ-М64СWFX ННХ-М64СWFBX ННХ-М64ENX</p> 	<p align="center">Рекомендуемый тип соединительного провода</p>
		

Переоборудование на различные типы газа

Преобразование должно осуществляться только компетентным специалистом (т. е. сертифицированным газовщиком). Инструкция по замене форсунок:

1. Отключите прибор от газового и электрического снабжения.
2. Снимите детали горелки "В" и подставки для кастрюль (Рис. 9).
3. Снимите форсунки "А" (Рис. 9) торцевым гаечным ключом и замените на соответствующие форсунки.

Настройка минимального расхода газа:

1. Включите подачу газа, зажгите грелки и поверните регулятор в минимальное положение, которое обозначается символом малого пламени.
2. Снимите ручки управления "М" (Рис. 10).
3. Вставьте маленькую отвертку "D" (Рис. 10) в отверстие пробки "С" и поворачивайте регулировочный винт влево или вправо до тех пор, пока пламя горелки не станет минимальным.
4. Убедитесь, что при быстром повороте из максимального положения в минимальное положение, пламя не затухло.
5. Установите ручки «М».



Рисунок 9



Рисунок 10

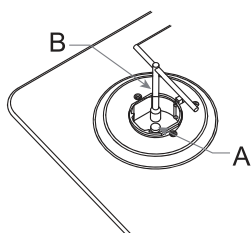

ТАБЛИЦА ЗАМЕНЫ ФОРСУНОК

	ГОРЕЛКИ	ГАЗОВАЯ	НОРМАЛЬНОЕ ДАВЛЕНИЕ	НОРМАЛЬНЫЙ ПОКАЗАТЕЛЬ	ДИАМЕТР ФОРСУНКИ	НОРМАЛЬНОЕ ТЕПЛОВыДЕЛЕНИЕ (кВт)
	ОПИСАНИЕ					
1	ВСПОМОГАТЕЛЬНАЯ	БУТАН	28-30	1	0.49	0.6
		ПРОПАН	37	1	0.49	0.6
		ПРИРОДНЫЙ ГАЗ	20	1	0.72	0.6
2	ПОЛУСКОРОСТНАЯ	БУТАН	28-30	1.75	0.67	0.8
		ПРОПАН	37	1.75	0.67	0.8
		ПРИРОДНЫЙ ГАЗ	20	1.75	0.97	0.8
3	СКОРОСТНАЯ	БУТАН	28-30	3.0	0.86	1.2
		ПРОПАН	37	3.0	0.86	1.2
		ПРИРОДНЫЙ ГАЗ	20	3.0	1.18	1.2
4	С ТРОЙНЫМ ПЛАМЕНЕМ	БУТАН	28-30	3.8/3.5	1.0	2.6
		ПРОПАН	37	3.8/3.5	1.0	2.6
		ПРИРОДНЫЙ ГАЗ	20	3.8/3.5	1.35	2.6

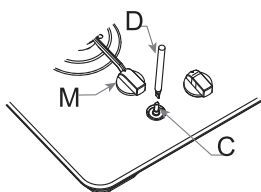
5. ИНСТРУКЦИИ ПОЛЬЗОВАТЕЛЯ

1. Для поджига плиты надавите на соответствующую ручку и поверните ее против часовой стрелки до символа большого пламени (Рис.11).
2. Держите ручку нажатой, пока горелка не загорится.
3. Поверните ручку на нужную величину пламени.
4. Если пламя конфорки случайно погасло, немедленно выключите конфорку и не включайте ее не менее 1 минуты.

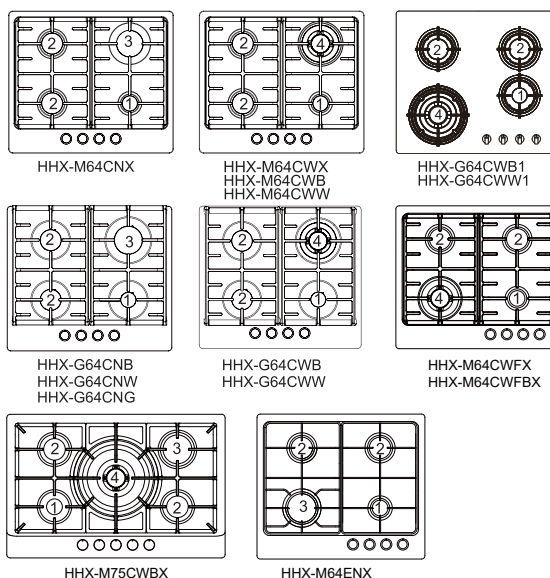

ПРИМЕЧАНИЕ:

В случае сбоя питания горелку можно зажечь с помощью спичек. Держите ручку управления нажатой в течение 15 секунд, что обеспечит горение горелки при отпускании. Если горелка тухнет, подождите 1 минуту, затем повторите.

- Закрытое положение
- ★ 🔥 максимальное положение
- 🔥 минимальное положение



Рисунок 11



Рисунок 12

ВЫБЕРИТЕ ПРАВИЛЬНУЮ ГОРЕЛКУ

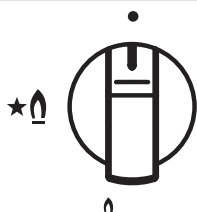
Используйте кастрюлю соответствующего размера с плоским дном для каждой горелки (см. Таблицу ниже и Рис.12). Когда содержимое кастрюли начнет кипеть, поверните ручку вниз для уменьшения огня. Всегда накрывайте кастрюлю крышкой.

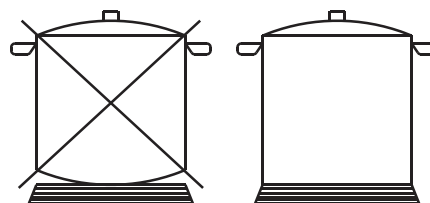

ПРИМЕЧАНИЕ:

Пожалуйста, не используйте кастрюли или сковороды, диаметр которых превышает диаметр варочной панели.

Запрещается использовать кастрюли с диаметром дна более 26 см на газовой горелке с тройным пламенем, иначе стекло может разбиться.

Горелки	С тройным пламенем 3800Вт/ 3500Вт	Скоростная 3000 Вт	Полу- скоростная 1750 Вт	Вспомо- гательная 1000 Вт
φ Диаметр кастрюли (см)	24-26	20-22	16-18	10-14

Правильная утилизация этого прибора:

Данная маркировка указывает на то, что этот прибор запрещается утилизировать вместе с бытовыми отходами. В целях бережного отношения к окружающей среде, здоровью людей и рационального использования ресурсов утилизируйте прибор согласно применимым требованиям. Для возврата прибора свяжитесь с организацией, занимающейся утилизацией, или обратитесь к продавцу прибора. Они должны взять прибор для экологически безопасной переработки.

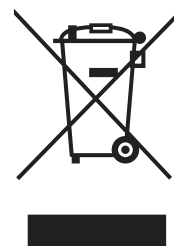

6. УСТРАНЕНИЕ НЕПОЛАДОК

При наличии каких-либо неисправностей в работе плиты сверьтесь с руководством ниже. **НЕРОВНОЕ ИЛИ ЖЕЛТОЕ ПЛАМЯ, А НЕ СИНЕЕ.** Выключите и проверьте следующие пункты:

1. Горелки установлены правильно?
2. Отверстия в горелке чистые?
3. Убедитесь, что в отверстия горелки нет пыли, что может делать пламя желтым. **ГОРЕЛКА НЕ РАЗЖИГАЕТСЯ?** Проверьте, что питание включено и предохранитель исправен.

Убедитесь, что воспламенитель не покрыт частицами пищи. **ИСКРА ЕСТЬ, НО НЕТ ГАЗА?**

Убедитесь, что газ включен. Убедитесь, что отверстия горелки не заблокированы.

ЕСТЬ ЗАПАХ ГАЗА?

Проверьте, не открыты ли газовые краны. Если они закрыты, отключите газ от сети и вызовите специалиста по обслуживанию.

ВНИМАНИЕ!

Этот прибор должен устанавливаться в соответствии с действующими нормативами и только в помещениях с достаточной вентиляцией. Обратитесь к инструкции по эксплуатации, прежде чем приступить к установке или эксплуатации прибора.



ПРЕДУПРЕЖДЕНИЕ!

НЕ ПРОВЕРЯЙТЕ наличие газа с помощью открытого пламени, спичек или воспламенителя. Позвоните в отдел сервисного обслуживания.

ВСЕ ЕЩЕ НЕ РАБОТАЕТ?

О приборах, потребляющих электроэнергию А) Методы измерения и расчета

- Газовая варочная панель имеет сертификацию CE согласно Директиве по газовому оборудованию 2009/142/ЕС.
- Энергоэффективность этой газовой варочной панели была проверена и измерена в соответствии со стандартом EN 30-2-1-1998+A1-2003+A2-2005.
- Полускоростная и скоростная горелки были проверены отдельно; вспомогательная горелка не требует проверки, поскольку ее номинальная тепловая мощность составляет менее 1,16 кВт.
- Энергоэффективность газовых горелок и варочной панели были рассчитаны в соответствии с Регламентом Комиссии (ЕС) № 66/2014.

В) Рациональное и ользование энергии и прибор

- Газовая варочная панель предназначена только для бытового использования, а не коммерческого.
- Газовая варочная панель предназначена для работы на газе (пропан-бутан и природный газ), продукты сгорания содержат угарный газ и углекислый газ, испускаемые продукты сгорания влияют на окружающую среду при достижении определенного количества CO и CO₂.
- Для обеспечения рационального использования энергии необходимо установить газовую варочную панель согласно спецификации в пункте 5 и использовать правильный диаметр кастрюли для каждой горелки.
- Для обеспечения безопасного использования внимательно прочитайте данную инструкцию перед использованием; следуйте инструкциям по установке, эксплуатации и техническому обслуживанию.
- Для обеспечения оптимального срока службы газовой варочной панели строго следуйте инструкциям по эксплуатации и техническому обслуживанию, не изменяйте конструкцию прибора.
- Свяжитесь с вашим местным отделом по послепродажному обслуживанию для ремонта и замены компонентов (например, газового клапана, ручки управления), если это необходимо.
- Газовая варочная панель сделана из металла, утилизируйте ее для переработки по достижении конца срока службы.
- Упаковочные материалы этого прибора можно сдать на переработку.

ИНФОРМАЦИЯ ОБ ЭФФЕКТИВНОСТИ ИСПОЛЬЗОВАНИЯ ЭЛЕКТРОЭНЕРГИИ

Модель	EE _{gas burner}				Варочная панель EE
	Малая (Вспомогательная)	Средняя (Полускоростная)	Большая (Скоростная)	С тройным пламенем	
ННХ-М64СНХ	Н/Д	56%	56.5%	Н/Д	56%
ННХ-М64СВХ ННХ-М64СВВ ННХ-М64СВВ	Н/Д	55.1%	Н/Д	55.1%	55.1%
ННХ-Г64СНВ ННХ-Г64СНВ ННХ-Г64СНВ ННХ-Г64СНВ	Н/Д	56.5%	56.5%	Н/Д	56.5%
ННХ-Г64СВВ ННХ-Г64СВВ	Н/Д	56.5%	Н/Д	55.0%	56.0%
ННХ-Г64СВВ1 ННХ-Г64СВВ1	Н/Д	56%	Н/Д	56.5%	56.0%
ННХ-М64СВФХ ННХ-М64СВФВХ	Н/Д	55.5%	Н/Д	55.5%	55.5%
ННХ-М75СВВХ	Н/Д	55.5%	55.5%	55.5%	55.5%
ННХ-М64ЕНХ	Н/Д	55.5%	55.5%	Н/Д	55.5%

Служба поддержки клиентов

Мы рекомендуем обращаться в службу поддержки клиентов компании «Хайер», а также использовать оригинальные запасные части. Если у вас возникли проблемы с вашей бытовой техникой, пожалуйста, сначала изучите раздел «Устранение неисправностей».

Если вы не нашли решения проблемы, пожалуйста, обратитесь:

— к вашему официальному дилеру или

— в наш колл-центр:

8-800-250-43-05 (РФ), 8-10-800-2000-17-06 (РБ),

+998-71-207-10-01 (Узбекистан) 0-800-308-989 (Украина)

— на сайт www.haier-europe.com, где вы можете оставить заявку на обслуживание, а также найти ответы на часто задаваемые вопросы.

Обращаясь в наш сервисный центр, пожалуйста, подготовьте следующую информацию, которую вы можете найти на паспортной табличке и в чеке:

Модель _____ Серийный номер _____ Дата продажи _____

Также, пожалуйста, проверьте наличие гарантии и документов о продаже.

Важно! Отсутствие на приборе серийного номера делает невозможной для Производителя идентификацию прибора и, как следствие, его гарантийное обслуживание. Запрещается удалять с прибора заводские идентифицирующие таблички. Отсутствие заводских табличек может стать причиной отказа выполнения гарантийных обязательств.

В настоящий документ могут быть внесены изменения без предварительного уведомления.

- Не разбирать. Съемные элементы (решетки, наконечники регуляторов, конфорки) устанавливать только в обратной последовательности.
- Раз в год необходимо обеспечить проверку технического состояния прибора газовыми службами (герметичность соединений, работа вентиля, общий износ элементов).
- Перевозить и хранить продукт необходимо в заводской упаковке, согласно указанным на ней манипуляционным знакам. При погрузке, разгрузке и транспортировке и соблюдайте осторожность. Транспорт и хранилища должны обеспечивать защиту продукта от атмосферных осадков и механических повреждений.
- Данный продукт предназначен исключительно для бытового использования и не может применяться в промышленных или коммерческих целях.
- Продукция соответствует требованиям технических регламентов таможенного союза. Сертификат соответствия № ЕАЭС RU С-СН.АЯ46.В.25064/22 от 11.05.2022 действует до 10.05.2027.



ГАРАНТИЙНЫЙ ТАЛОН

Уважаемый покупатель!

Корпорация «Хайер» находящаяся по адресу: Офис S401, Хайер бренд билдинг, Хайер Индастри парк Хай-тек зон, Лаошан Дистрикт, Циндао, Китай, благодарит Вас за Ваш выбор, гарантирует высокое качество и безупречное функционирование данного изделия при соблюдении правил его эксплуатации. Официальный срок службы на изделия бытовой техники, предназначенные для использования в быту — на телевизоры, микроволновые печи 5 лет, на планшетные компьютеры, ноутбуки и приставки телевизионные 3 года, на роботы-пылесосы 4 года, на мобильные телефоны и гироскутеры 2 года, на остальные товары 7 лет со дня передачи изделия конечному потребителю. Учитывая высокое качество продукции, фактический срок эксплуатации может значительно превышать официальный. Рекомендуем по окончании срока службы обратиться в Авторизованный сервисный центр для проведения профилактических работ и получения рекомендаций. Вся продукция изготовлена с учетом условий эксплуатации и прошла соответствующую сертификацию на соответствие техническим требованиям. Во избежание недоразумений, убедительно просим Вас при покупке внимательно изучить инструкцию по эксплуатации, условия гарантийных обязательств и проверить правильность заполнения гарантийного талона. В случае неправильного или неполного заполнения гарантийного талона обратитесь в торгующую организацию. Данное изделие представляет собой технически сложный товар бытового назначения. Если купленное Вами изделие требует специальной установки и подключения, настоятельно рекомендуем Вам обратиться к Авторизованному партнеру Хайер.

Данным гарантийным талоном Корпорация «Хайер» подтверждает принятие на себя обязательств по удовлетворению требований потребителей, установленных действующим законодательством о защите прав потребителей, иными нормативными актами в случае обнаружения недостатков изделия. Однако Корпорация «Хайер» оставляет за собой право отказать как в гарантийном, так и дополнительном сервисном обслуживании изделия в случае несоблюдения изложенных ниже условий.

Условия гарантийного и дополнительного сервисного обслуживания

Гарантийное и дополнительное сервисное обслуживание распространяется только на изделия, укомплектованные гарантийным талоном установленного образца. Корпорация «Хайер» устанавливает гарантийный срок 12 месяцев со дня передачи товара потребителю и производит дополнительное сервисное обслуживание в течение 36 месяцев со дня передачи товара потребителю*. Во избежание возможных недоразумений, сохраняйте в течение срока службы документы, прилагаемые к изделию при его продаже (товарный чек, кассовый чек, инструкция по эксплуатации, гарантийный талон). Дополнительное сервисное обслуживание изделия — бесплатное для потребителя устранение недостатков изделия, возникших по вине Изготовителя. Данная услуга оказывается только при предъявлении владельцем изделия товарного и кассового чеков, иных документов, подтверждающих факт покупки изделия.

Гарантийное сервисное обслуживание производится исключительно Авторизованными партнерами Хайер. Полный список Авторизованных партнеров на территории ЕАЭС вы можете узнать в Информационном центре «Хайер» по телефонам:

8-800-250-43-05 - для Потребителей из России (бесплатный звонок из регионов России)

8-10-800-2000-17-06 - для Потребителей из Беларуси (бесплатный звонок из регионов Беларуси)

0-800-308-989 - для Потребителей из Украины (бесплатный звонок из регионов Украины)

00-800-2000-17-06 - для Потребителей из Узбекистана (бесплатный звонок из регионов Узбекистана)

или на сайте: www.haier-europe.com или сделав запрос по электронной почте: help@haieronline.ru.

Данные Авторизованных партнеров могут быть изменены, за справками обращайтесь в Информационный центр «Хайер».

Гарантийное и дополнительное сервисное обслуживание не распространяется на изделия, недостатки которых возникли вследствие:

- нарушения потребителем условий и правил эксплуатации, хранения и/или транспортировки товара;
- неправильной установки и/или подключения изделия;
- нарушения технологии работ с холодильным контуром и электрическими подключениями, как и привлечение к монтажу Изделия лиц, не имеющих соответствующей квалификации, подтвержденной документально;
- отсутствия своевременного технического обслуживания Изделия в том случае, если этого требует инструкция по эксплуатации;
- избыточного или недостаточного давления в водопроводной сети;
- применения моющих средств, несоответствующих данному типу изделия, а также превышения рекомендуемой дозировки моющих средств;
- использования изделия в целях, для которых оно не предназначено;
- действий третьих лиц: ремонт или внесение несанкционированных изготовителем конструктивных или схемотехнических изменений неуполномоченными лицами;
- отклонений от Государственных Технических Стандартов (ГОСТов) и норм питающих сетей;
- действия непреодолимой силы (стихия, пожар, молния т. п.);
- несчастных случаев, умышленных или неосторожных действий потребителя или третьих лиц;
- если обнаружены повреждения, вызванные попаданием внутрь изделия посторонних предметов, веществ, жидкостей, насекомых, продуктов жизнедеятельности насекомых;
- срабатывание термозащиты в следствии включения не заполненного/не полностью заполненного водой бака водонагревателя.

Гарантийное и дополнительное сервисное обслуживание не распространяется на следующие виды работ:

- установка и подключение изделия на месте эксплуатации;
- инструктаж и консультирование потребителя по использованию изделия;
- очистка изделия снаружи либо изнутри.

Гарантийному и дополнительному сервисному обслуживанию не подлежат ниже перечисленные расходные материалы и аксессуары:

- фильтры для кондиционеров;
- фильтры, шланги для подвода /слива воды для стиральных и посудомоечных машин;
- шланги, трубки, щетки, насадки, пылесборники, фильтры для пылесосов;
- тарелки, вертелы, решетки, блюда и подставки для микроволновых печей;
- фильтры, поглотители запахов, лампочки, полки, ящики, подставки и другие емкости для хранения продуктов в холодильниках;
- пульты управления, аккумуляторные батареи, элементы питания, внешние блоки питания и зарядные устройства;
- документация, прилагаемая к изделию.

Периодическое обслуживание изделия (замена фильтров и т. д.) производится по желанию потребителя за дополнительную плату.

Важно! Отсутствие на приборе серийного номера делает невозможной для Производителя идентификацию прибора и, как следствие, его гарантийное обслуживание. Запрещается удалять с прибора заводские идентифицирующие таблички. Повреждение или отсутствие заводских табличек может стать причиной отказа выполнения гарантийных обязательств.

*дополнительное сервисное обслуживание не распространяется на электрические водонагреватели, микроволновые печи, холодильники моделей HRB-331, морозильники, газовые плиты, пылесосы, пылесосы-роботы, телевизоры, приставки телевизионные, планшетные компьютеры, ноутбуки, мобильные телефоны, гироскутеры

Официальное наименование	Город	Телефон для клиента	Адрес
Закрытое акционерное общество «Единая служба сервиса А-Айсберг»	Москва	8-800-250-43-05	127644, г. Москва, ул. Вагоноремонтная, д. 10, стр. 1
Общество с ограниченной ответственностью «Авторизованный Центр «Пионер Сервис»	Санкт-Петербург	8-800-250-43-05	191040, г. Санкт-Петербург, Лиговский пр-кт, д. 52 лит. А
Общество с ограниченной ответственностью «Архсервис-центр»	Архангельск	8-800-250-43-05	163000 г. Архангельск, ул. Воскресенская, д. 85
Общество с ограниченной ответственностью «Техинсервис»	Сочи	8-800-250-43-05	354068, г. Сочи, ул. Донская, 3
Общество с ограниченной ответственностью «ТехноВидеоСервис»	Казань	8-800-250-43-05	420100, г. Казань, ул. Проточная д.8
Общество с ограниченной ответственностью ДОМСЕРВИС	Владимир	8-800-250-43-05	600017, г. Владимир, ул. Батурина, д. 39
Общество с ограниченной ответственностью ТРАНССЕРВИС-Краснодар	Краснодар	8-800-250-43-05	350058, г. Краснодар, ул. Кубанская, 47
Общество с ограниченной ответственностью ТРАНССЕРВИС-Н. Новгород	Нижний Новгород	8-800-250-43-05	603098, г. Нижний Новгород, ул. Артельная, д. 29
Общество с ограниченной ответственностью ТРАНССЕРВИС-Екатеринбург	Екатеринбург	8-800-250-43-05	г. Екатеринбург, ул. Шарташская д 10
Общество с ограниченной ответственностью «Циклон»	Омск	8-800-250-43-05	644042, г. Омск, пр.К. Маркса 34а, оф. 410
Общество с ограниченной ответственностью «ГлавБитСервис»	Томск	8-800-250-43-05	г. Томск, ул. Маяковская 25/7
Общество с ограниченной ответственностью «СервисБиттехника»	Оренбург	8-800-250-43-05	460044, г. Оренбург, ул. Конституции, д. 4
Общество с ограниченной ответственностью «Сибсервис»	Новокузнецк	8-800-250-43-05	654066, г. Новокузнецк, ул. Грдины, д. 18
Общество с ограниченной ответственностью АРГОН-СЕРВИС	Новороссийск	8-800-250-43-05	353905, г. Новороссийск, ул. Серова, 14
Общество с ограниченной ответственностью АЛИКА-СЕРВИС	Иркутск	8-800-250-43-05	664019, г. Иркутск, ул. Писарева, д. 18-а
ООО «КРОК-ТТЦ»*	Киев*	0-800-211-501	г. Киев ул. Радужная д. 25 Б
Сервисный центр	Ташкент	(+998 71) 207 10 01	-
ОДО «ЦБТСервис»	г.Минск	375-17-262-95-50	г. Минск, ул. Я Коласа 52
ООО «РоялТерм»	г.Минск	375-29-198-11-50	г. Минск, ул. Орловская 40А, офис 7
ТОО Сервис Маг	г. Алматы	8 (727) 233 30 00	050002, г. Алматы, ул. Калдаякова 17
ТОО Аскон-7	г. Алматы	7 (727) 397 75 75	050010, г. Алматы, ул. Сагадата Нурмагамбетова 25

Список АСЦ может быть изменен. Актуальную информацию вы можете получить на нашем сайте www.haier-europe.com
*Адреса сервисных центров в регионах уточняйте на сайте www.krok-ttc.com или по телефонам горячей линии

ҚАУІПСІЗДІК ТЕХНИКАСЫ ЖӨНІНДЕГІ НҰСҚАУЛЫҚ

Пісіргіш панельді орнатпас бұрын немесе қолданбас бұрын осы буклеттегі нұсқауларды мұқият оқып шығыңыз.

Нұсқаулықтар сіздің қауіпсіздігіңіз үшін ұсынылады.

ТҰРМЫСТЫҚ ГАЗДЫ ЖӘНЕ СІЗДІҢ ПІСІРГІШ ПАНЕЛЬДІ ПАЙДАЛАНҒАН КЕЗДЕГІ ҚАУІПСІЗДІК ЕРЕЖЕЛЕРІ

1. Заңнамаға сай талап етілетіні барлық газ жабдықтарын тек білікті қызметкерлер құрамы ғана қолданыстағы заңнамаға сәйкес орнатуы тиіс. Заңның сақталуына сіз жауапты боласыз.
2. Бұл өнімді жөндеу немесе қызмет көрсету тек мақұлданған бөлшектерді пайдалану арқылы уәкілетті қызмет көрсетуші агентпен орындалуы керек.
3. Ешқандайда бір жағдайларда болмасын бұл құрылғыға өзгерістер енгізбеңіз.
4. Пісіру құрылғылары пайдалану кезінде өте ыстық болуы мүмкін - балалар мен үй жануарларын құрылғының жанында қараусыз қалдырмаңыз.
5. Балаларға құрылғының ешбір бөлігімен ойнауға немесе ойнауға рұқсат бермеңіз.
6. Тұрақты емес кәстрөлдерді пайдаланбаңыз және тұтқасы штепсельдің шетінен тыс жерде орналасқанын тексеріңіз.
7. Гигиена мен қауіпсіздік үшін пісіргіш панель таза болуы керек.
8. Бұл құрылғы тек қана үйде ас тағамдар пісіруге арналған. Коммерциялық пайдалануы ондағы кепілдікті жарамсыз етеді.
9. Пісіргіш панельдің бетін жаппаңыз және плита пайдаланылмаған болса да, тез тұтанатын материалдарды бетіне немесе жанына қоймаңыз.
10. Терең қуырылған ыдыстарды маймен толығымен үштен біріне толтырмаңыз және оларды ешқашан қараусыз қалдырмаңыз.
11. Пісіргіш панельді тазаламас бұрын оны қуаттау көзінен ажыратыңыз.
12. Пісіргеннен кейін, барлық басқару элементтерін өшіріп, пластинаны суытыңыз.
13. Бұл құрылғы физикалық, сенсорлық немесе ақыл-ой қабілеті төмен немесе тәжірибе мен білім жетіспейтін адамдарға (оның ішінде балаларға) қадағалаусыз немесе олардың қауіпсіздігіне жауапты адамнан тиісті нұсқауларсыз қолдануға арналмаған.
14. Қуаттау кәбіл сымы зақымданған болса, оны өкілетті ресми қызмет көрсетуші маман немесе білікті адам ауыстыруы керек.
15. Құралды немесе қуат сымын суға немесе басқа сұйықтыққа батырушы болмаңыз.
16. Газды реттегіші EN 16129 немесе EN 12864 стандарттарына және жергілікті нормалар мен ережелерге сәйкес болуға тиіс. Газ реттегішін аспапқа қоспас бұрын, розеткадағы қысымның болуына көз жеткізіп алуды қамтамасыз етіңіз.
17. Иілгіш түтік бекітілген стандарттарға және жергілікті ережелерге және ережелерге сай болуы керек.

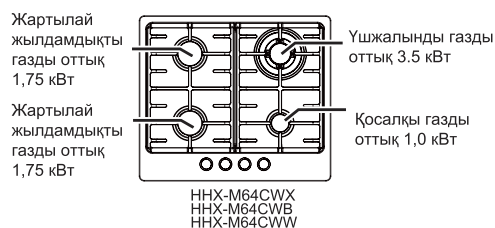
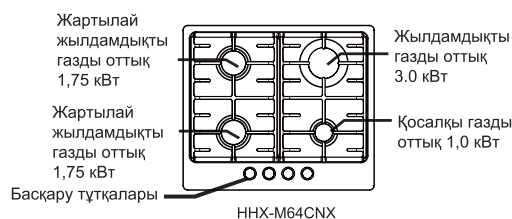
1. КІРІСПЕ

1. КІРІСПЕ

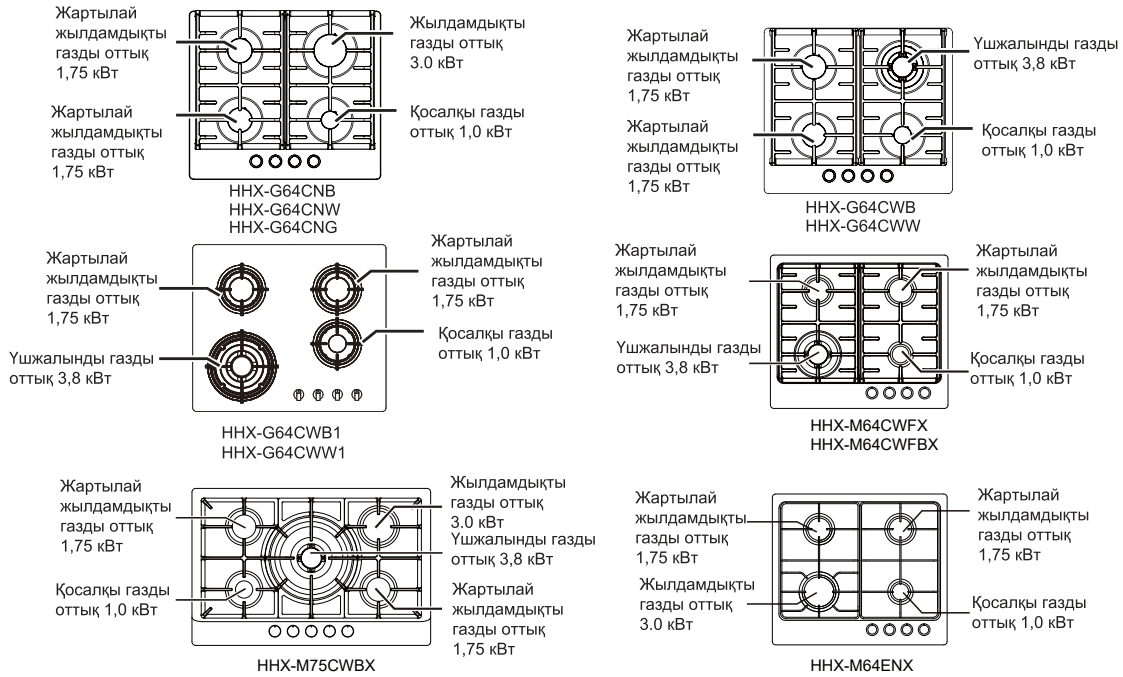

Егер бұрын газ плитасын пайдаланған болсаңыз да, құрылғыны қолданбастан бұрын осы нұсқаулықты мұқият оқып шығып, орнату мен қауіпсіздік нұсқауларына ерекше назар аударған жөн. Осы плитадағы тағамды орнату, жұмыс істеу немесе дайындау кезінде қандай да бір проблемалар туындаса, олардың барлығы аяқталғанын тексеру үшін осы нұсқаулықты қайта оқып шығыңыз.



ЕСКЕРТУ!

Газ жарылыс, өрт, көміртегі тотығымен улану, термиялық соққы алу қаупін тудырады! Сіздің қауіпсіздігіңіз үшін, осы орнату, пайдалану және техникалық қызмет көрсету нұсқаулары орындалатынына көз жеткізіңіз.

Келешекте анықтама алу үшін нұсқауды қауіпсіз жерде сақтаңыз.

Құрылғы сатылса немесе басқаларға берілсе, осы нұсқауларды жаңа иесіне беріңіз.

2. СІЗДІҢ ПІСІРГІШ ПАНЕЛЬ

Газбен пайдалануға арналған

Түрі	Үшжалынды газды оттық	Жылдамдықты газды оттық	Ортажылдамдықты газды оттық	Қосалқы газды оттық	Материал	Жалынды өшірген кезде газдың жылытауынан қорғау жүйесі	Қуаттау көзі	Мөлшерлері (мм)	Кіріктірілген күйдегі мөлшерлері (мм)
NNX-M64CNX	/	3.0 кВт	1.75 кВт	1.0 кВт	Тот баспайтын болат	Бар	220-240 В ауыспалы ток, жиілігі 50Гц	500x580x90	477x557
NNX-M64CWX NNX-M64CWB NNX-M64CWW	3.5 кВт	/	1.75 кВт	1.0 кВт	Тот баспайтын болат	Бар		500x580x90	477x557
NNX-G64CNB NNX-G64CNW NNX-G64CNG	/	3.0 кВт	1.75 кВт	1.0 кВт	Шыны	Бар		510x580x95	477x557
NNX-G64CWB NNX-G64CWW	3.8 кВт	/	1.75 кВт	1.0 кВт	Шыны	Бар		510x580x100	477x557
NNX-G64CWB1 NNX-G64CWW1	3.8 кВт	/	1.75 кВт	1.0 кВт	Шыны	Бар		500x580x100	477x557
NNX-M64CWFХ NNX-M64CWFВХ	3.8 кВт	/	1.75 кВт	1.0 кВт	Тот баспайтын болат	Бар		506x586x90	477x557
NNX-M75CWBX	3.8 кВт	3.0 кВт	1.75 кВт	1.0 кВт	Бар			500x760x95	477x660
NNX-M64ENX	/	3.0 кВт	1.75 кВт	1.0 кВт	Бар			506x586x90	477x557

3 класс, Санат: II2H3B / P, Табиғи газдың зауыттық параметрлері.

Параметрлер құрылғының төменгі жағындағы панельде көрсетілген

3. ТАЗАЛАУ

ШОЙЫН НЕМЕСЕ ЭМАЛЬДАНҒАН ДЕТАЛЬДАР

Қыздырғыштарды, қыздырғыштың қақпағын және плита науасын тазарту үшін, ыстық сабын суға малынған жұмсақ шүберекті пайдаланыңыз.

Эмаль бетіне зақым келтірмеу үшін қатты дақтарды абразивті емес жуғыш затпен алып тастауға болады.



ЕСКЕРТУ:

Эмальданған кастрөлдерді ыдыс жуғышта жууға болады.

ТОТ БАСПАЙТЫН БОЛАТ

Оттықтың бетін тазалау үшін ыстық сабынды суға малынған матаны пайдаланыңыз, содан кейін сызаттардың алдын алу үшін құрғақ жұмсақ шүберекпен сүртіңіз.

ПЛАСТИК

Басқару тетіктерін тазалау үшін оларды дымқыл, сабынды шүберекпен сүртіңіз.

ШЫНЫ

Шыны беттерді абразивті тазартқыш құралдармен тазалау керек.

Кез-келген абразивтік тазартқыштар (Cif-ті қоса алғанда) беті сызатып, басқару панеліндегі белгілерді өшіре алады. Әйнеткі судың ерітіндісімен және жұмсақ тазартқышпен тиімді тазартуға болады, содан кейін таза матамен сүртіңіз.

БАСҚАРУ ТҮТҚАЛАРЫ

Қажет болса, басқару тетіктерін мұқият тазалау үшін алып тастауға болады, бірақ тығыздағышты бүлдірмеуге тырысыңыз.

4. ОРНАТУ ЖӨНІНДЕГІ НҰСҚАУЛЫҚ



ЕСКЕРТУ!

- а) Орнатудан бұрын жергілікті бөлу шарттары (газ көзі және газ қысымы) құралдың параметрлеріне сәйкес келетініне көз жеткізіңіз.
- б) Бұл құрылғыны орнату шарттары жапсырмада (немесе пластинада) көрсетілген;
- с) Бұл құрал жану өнімдері эвакуациялау құрылғысына қосылмаған, ол қолданыстағы ережелерге сәйкес дұрыс орнатылып, жалғанған болуға тиіс болу керек. Желдетудің тиісті талаптарына ерекше назар аудару керек болады.

ОРНАТЫЛАТЫН ЖЕР

Құрылғы асүйде, асханада және утилитада болуы мүмкін, бірақ ванна немесе душ бөлмесінде емес. Плитаны 20 м³-ден кем қонақ бөлмесінде орнату мүмкін емес.

ТМД елдерінде пайдаланатын модельдер жер асты деңгейінен төмен бөлмеде, яғни жертөледе орнатуға тыйым салынады.

Бұл өнім тек үйде пайдалануға арналған және оны өндірістік немесе коммерциялық мақсаттарда пайдалануға болмайды.

ЖЕЛДЕТІЛУІН ҚАМТАМАСЫЗ ЕТУ

Құрылғы орналасқан бөлме BS5440 сәйкес желдетілуге тиіс: 2-бөлім.

Бөлмеде терезе немесе ұқсас терезе болуы керек, кейбір бөлмелерде ол тұрақты вентиляцияны қажет етуі мүмкін. Бөлменің көлемі 5-тен 10 м³ дейін болса, тікелей көшеге шығатын есік болмайтын болса, тиімді аумағы 50 см² болатын ауаның шығатын саңылауы болуы қажет. Бөлме көлемі 5 м³-ден кем болса, тиімді аумағы 100 см² болатын ауаның шығатын саңылауы болуы қажет болады (1-сурет). Егер бір бөлмеде жанармайды жанып тұрған басқа құрылғылар бар болса, онда BS5440 стандартын тексеріңіз: 2 бөлім - желдету талаптарының анықтамасы туралы ақпарат.)

**ЕСКЕРТУ:**

Орнатылған бөлмеде пісіруге арналған газ құрылғысын пайдаланған кезде жылу мен ылғал жиналады. Әрқашан ас үй жақсы желдетілгеніне көз жеткізіңіз; табиғи желдету тесіктерін ашық ұстаңыз немесе механикалық сорғышты орнатыңыз (2-сурет).

Бір уақытта бірнеше пісіру алаңы пайдаланылса, механикалық сорғыш жоқ болса немесе жұмыс істемесе, терезені ашыңыз (3-сурет).

(*) Ауа өткізгіштің минималды қимасы: 100 см²

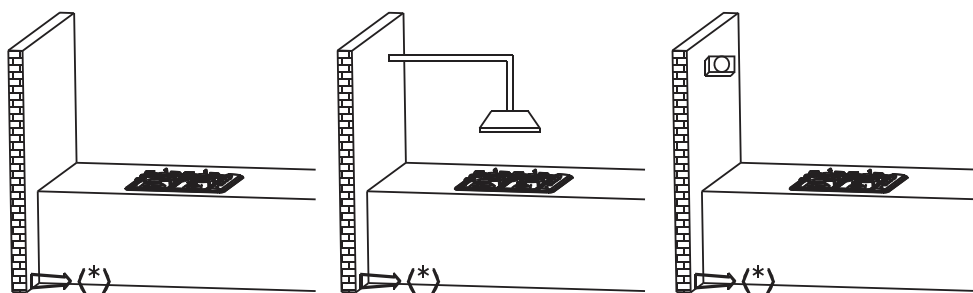

1 сурет

2 сурет

3 сурет

ҚҰРАЛДЫ ҚАПТАМАСЫНАН АЛУ

Барлық орауыштарды алып тастап, құрылғының жақсы күйде екеніне көз жеткізіңіз. Егер күмәніңіз болса, құрылғыны пайдаланбаңыз және жеткізушіңізге қоңырау шалыңыз. Құрылғының кейбір бөліктері полиэтилен пленкамен қорғалған. Құрылғыны пайдаланбас бұрын бұл қорғаныс қабаты алынып тасталуы керек. Қаптама материалдарын тастау керек, оларды балалардың қолы жетпейтін жерде қалдырмаңыз, себебі олар ықтимал қауіпті болып табылады.

ПІСІРГІШ ПАНЕЛЬДІ ОРНАТУ ЖӘНЕ БЕКІНДІРУ (ТЕК БІЛІКТІ ҚЫЗМЕТКЕРЛЕР ҚҰРАМЫМЕН ЖАСАЛАДЫ)

Плитаны 40-50 мм қалыңдықтағы кез-келген жұмыс үстеліге орнатуға болады. Кез-келген үстіңгі бетін немесе сорғышты пештен кемінде 650 мм биіктікте болу керек. Құралды көрсетілген қалыпта орнықтырып бекіндіріңіз (4-сурет). Көршілес ілгіш шкафтардың жағы жылу мен буға төзімді болған жағдайда 650 мм-ден төмен, бірақ 334 мм-ден кем емес болуы мүмкін. Бұл пештер арнайы сұйық затпен жабдықталған, бұл құрылғының астына сұйықтық ағып кетуіне жол бермейді. Осы тығыздағышты дұрыс орнату үшін мына нұсқауларды орындаңыз: Мөлдір қорғаныш әлі де тығыздағышқа жабыстырылатын етіп тығыздағыштан ажыратыңыз. Плитетті бұрап, плитаның шетінен * S * (5-сурет) тығыздағышын дұрыс орналастырыңыз, осылайша тығыздағыштың сыртқы бөлігі плитаның сыртқы жиегіне жақсы сәйкес келеді. Таспаның ұштары бір-біріне жақпастан бір-біріне сай болуы керек. Мөрді платаға біркелкі және сенімді түрде бекітіп, орнына тығыз басыңыз.

HHX-M64CNX HHX-M64CWX HHX-M64CWB
 HHX-G64CNB HHX-G64CNW HHX-G64CWB
 HHX-G64CWB1 HHX-G64CNG HHX-G64CWW
 HHX-M64CWW HHX-G64CWW1 HHX-M64CWF BX
 HHX-M64CWFX HHX-M64ENX

A	B	C	E	F	G
557	477	50 мин	150мин	90 мин	650мин

HHX-M75CWBX

A	B	C	E	F	G
660	477	50 мин	150мин	90 мин	650мин

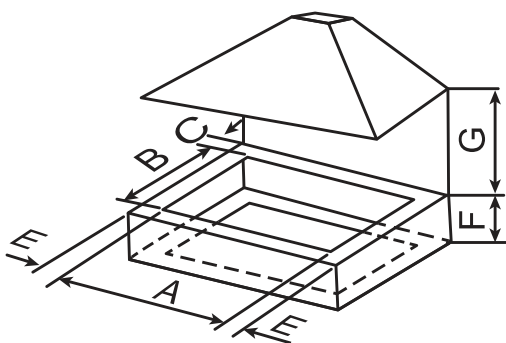

4 сурет

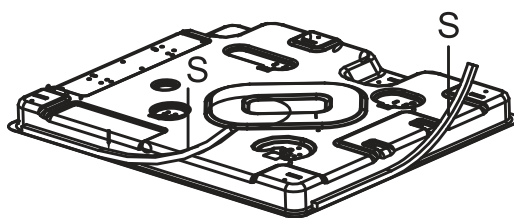

5 сурет

ОРНАТУ АМАЛДАРЫ

Егер панель кіріктірілсе, өндіруші панельдің астынан көлденең бөлу керек, сондай-ақ осы бөлімнің сыни өлшемдері болуы керек. Сонымен қатар, минималды қашықтық 150 мм-ден аспауы тиіс;

Егер құрылғы қарқынды және үздіксіз пайдаланылса, қосымша желдету қажет болуы мүмкін, мысалы, ашық терезе немесе тиімді желдету, мысалы, механикалық сорғыштың қуатын арттыру.

**ЕСКЕРТУ!**

Қолда бар бөлшектер грильді пайдаланған кезде ыстық болуы мүмкін. Кішкентай балалар қауіпсіз қашықтықта болуы керек.

**ЕСКЕРТУ!**

Бұл құрал тек тамақтар пісіруге арналған. Оны бөлмені жылыту сияқты басқа мақсаттарда пайдалануға болмайды.

Газ плитасын салғыштан немесе стандартты ас бөлмесінен орнатқан кезде, пластинаның бетімен жанасуына жол бермеу үшін тиісті шаралар қабылдау қажет, себебі ол жұмыс кезінде өте ыстық болуы мүмкін.

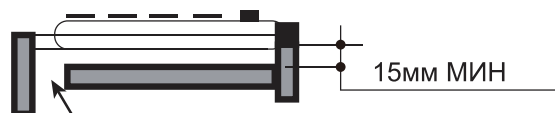

Желдетуге арналған паздар ≥ 30 мм

6 сурет

Ұсынылған әдіс пісіргіш панельден 15 мм төмен астындағы шкафтың ішіндегі ағаш панельді бекітуге арналған (6-сурет).

Бұл панельде жеткілікті желдету болуы керек.

**ЕСКЕРТУ:**

Пластина астындағы панель кез келген техникалық қызмет көрсету үшін оңай алынып тасталуы керек.

ПІСІРГІШ ПАНЕЛЬДІ МОНТАЖДАУ ЖӘНЕ БЕКІТУ

Плитаны жұмыс бетіне орнатпас бұрын, төмендегі нұсқауларды орындаңыз:

- 1) Тұтқаға және термopapapaға зақым келтірмеуге тырысып, плитаны бұрмас бұрын, кастрелдер мен қақпақтардың қақпақтарын алып тастаңыз.
- 2) Төменгі суретте көрсетілгендей, плитаның төменгі жиегіне «S» тығыздағышын орнатыңыз.
- 3) Плитаны құрастыру тесікшесіне орнатыңыз да, плитаның үстіңгі қабатына тығыз тұратындай етіп басыңыз.

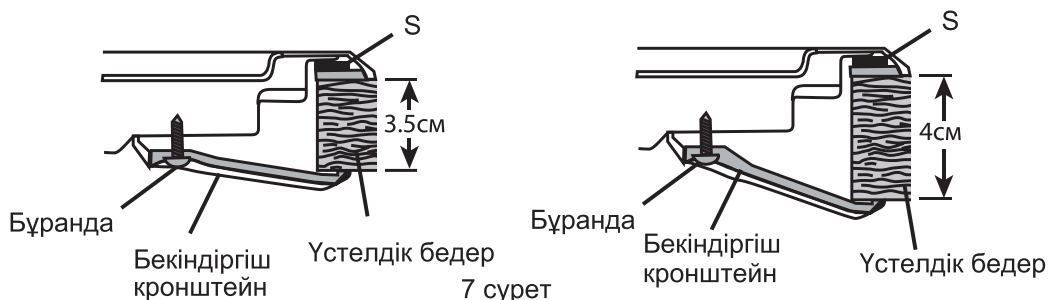

4) Плитаны берілген монтаждау жақшаларымен қажетті орынға қойыңыз. Плитаның төменгі жағындағы алдын ала бұрғыланған тесіктерге кронштейннің бір ұшын бұраңыз. Плитаны қажетті күйде ұстау үшін кронштейннің екінші ұшын үстіңгі тақтайдың астында орналастырыңыз.

ГАЗДЫ ЖАЛҒАСТЫРУ (ТЕК БІЛІКТІ ҚЫЗМЕТКЕРЛЕР ҚҰРАМЫМЕН ОРЫНДАЛАДЫ)

Аспап газ көзіне жалғауға арналған G 1/2" бұрамалы қосылыспен жабдықталған.

Аспапты қатты түтікке жалғаңыз.

Газға жалғау кезінде қосылыстардың бүтіндігін

қамтамасыз ету үшін шығару түтігі (C)

мен иін (B) арасына аралық қабат (A) орнатыңыз.

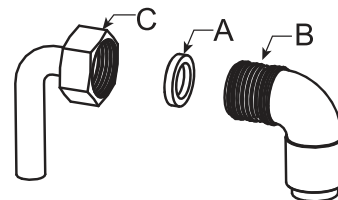





8 сурет

ЭЛЕКТРГЕ ЖАЛҒАСУЫ

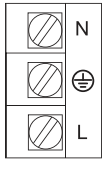
Құрылғы 3A сақтандырғышымен қорғалған екі полюсті қосқышы бар кран арқылы бекітілген сым арқылы білікті газ инженерімен жабдықтау желісіне және барлық полюстерде кемінде 3 мм ашық арасындағы байланыстар арасындағы бос орынға қосу керек. Құралды H.I.C.E.I.C. мүшесі болып табылатын білікті elektrik қосылуға кеңес береміз. (Ұлыбритания үшін: Электр қондырғыларын орнату жөніндегі Ұлттық инспекциялық кеңес), сондай-ақ I.E.T. (Техникалық қолдау және технология институты), сондай-ақ жергілікті ережелер мен ережелер.

Қуат сымындағы сымдар келесі кодқа сәйкес түсті: Жасыл мен Сары =Жер, Көк = Бейтарап, Қоңыр = Фаза.

<p>ҚОСЫЛУ СЫЗБАСЫ</p> <p>Назар аударыңыз! Қыздыру элементтерінің кернеуі 220–240 В.</p> <p>Назар аударыңыз! Қосылымды жасаған кезде, сақтандырғыш қауіпсіздік кабелі PE  кабеліне қосылуы керек</p>	<p>HHX-M64CWX HHX-M64CNX HHX-M64CWB HHX-M64CWW HHX-G64CWB HHX-G64CWB1 HHX-G64CNB HHX-G64CNW HHX-G64CNG HHX-G64CWW1 HHX-G64CWW HHX-M64CWFХ HHX-M64CWFВХ HHX-M64ENX</p> 	<p>Жалғастырғыш сымның ұсынылатын типі</p>
	<p>N </p> <p>PE </p> <p>L </p>	

ТМД ТАБИҒИ ГАЗДЫ ҚАЙТА ӨЗГЕРТУ

Трансформацияны құзыретті маман ғана жүзеге асыруы керек (яғни куәландырылған газ адамы). Форсункаларын айырбастау жөніндегі нұсқаулық:

1. Құрылғыны газ және электр желісінен ажыратыңыз.
2. Кәстрөлге арналған бөлігін және «В» бөлігін алып тастаңыз (9-сурет).
3. Розетка кілті бар «А» саптамаларын (9-сурет) алып тастаңыз және тиісті инжекторлармен ауыстырыңыз.

Газдың минималды жұмсалуды баптау:

1. Сұйылтылған сұйылтылған сұйықтықты беруді қосыңыз, қыздырғыштарды жарықтандырыңыз және реттегішті кішкене жалын белгісімен көрсетілген ең төменгі жағдайға бұраңыз.
2. «М» басқару тұтқаларын шешіңіз (10-сурет).
3. Кішкене бұрағыш «D» (10-сурет) саңылауға «С» саңылауына салыңыз да, оттық алауы минималды болғанша реттеу бұрандасын солға немесе оңға бұраңыз.
4. Ең жоғарғы позициядан ең төменгі позицияға тез ауысқанда, жалынның жанбайтынына көз жеткізіңіз.
5. «М» тұтқасын орнатыңыз.

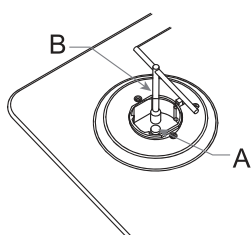

9 сурет

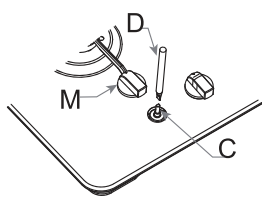

10 сурет

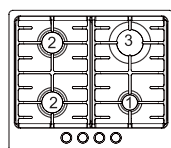

HHX-M64CNX

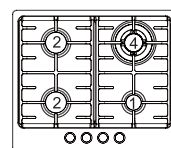

HHX-M64CWX
HHX-M64CWB
HHX-M64CWW

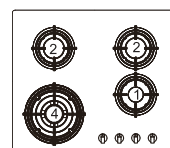

HHX-G64CWB1
HHX-G64CWB1

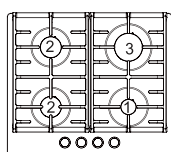

HHX-G64CNB
HHX-G64CNW
HHX-G64CNG

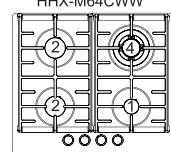

HHX-G64CWB
HHX-G64CWW

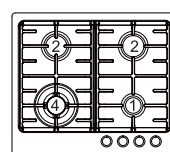

HHX-M64CWF
HHX-M64CWF BX

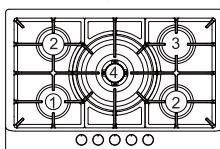

HHX-M75CWBX

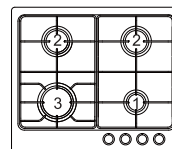

HHX-M64ENX

ФОРСУНКАЛАРДЫ АЙЫРБАСТАУ КЕСТЕСІ

	ОТТЫҚТАР	ГАЗДЫ	ҚАЛЫПТЫ ҚЫСЫМ	ҚАЛЫПТЫ КӨРСЕТКІШ	ФОРСУНКАНЫҢ ДИАМЕТРІ	ҚАЛЫПТЫ ЖЫЛУШЫҒАРУЫ (кВт)
	СИПАТТАМАСЫ		мбар	кВт	мм (ауытқуы ±0,01)	МИН.
1	ҚОСАЛҚЫ	БУТАН	28-30	1	0.49	0.6
		ПРОПАН	37	1	0.49	0.6
		ТАБИҒИ ГАЗ	20	1	0.72	0.6
2	ЖАРТЫЛАЙЖЫЛДАМДЫҚТЫ	БУТАН	28-30	1.75	0.67	0.8
		ПРОПАН	37	1.75	0.67	0.8
		ТАБИҒИ ГАЗ	20	1.75	0.97	0.8
3	ЖЫЛДАМДЫҚТЫ	БУТАН	28-30	3.0	0.86	1.2
		ПРОПАН	37	3.0	0.86	1.2
		ТАБИҒИ ГАЗ	20	3.0	1.18	1.2
4	ҮШ ЖАЛЫНДЫ ЖАЛЫНЫМЕН	БУТАН	28-30	3.8/3.5	1.0	2.6
		ПРОПАН	37	3.8/3.5	1.0	2.6
		ТАБИҒИ ГАЗ	20	3.8/3.5	1.35	2.6

5. ПАЙДАЛАНУШЫНЫҢ НҰСҚАУЛЫҚТАРЫ

1. Плитаны жанып тұру үшін тиісті тұтқаны басып, оны үлкен алаудың белгішесіне дейін сағат тіліне қарсы бұраңыз (11-сурет).
2. Оттық тұтанып жанбайынша оның тұтқасын басып ұстап тұру керек.
3. Тұтқаны қажетті жалын өлшеміне бұраңыз.
4. Қыздырғыш жалын кездейсоқ өшіп қалса, пешті дереу өшіріп, кем дегенде 1 минуттай қосыңыз.



ЕСКЕРТУ:

Электр қуаты өшіп қалса, қыздырғышты сәйкестіктермен жарықтандыруға болады. Басқару тетігін 15 секунд ұстап тұрыңыз, ол шығарылған кезде қыздырғыштың күйіп кетуін қамтамасыз етеді. Қыздырғыш өшсе, 1 минут күтіңіз, содан кейін қайталаңыз.

- Жабық қалпы
- ★ 🔥 максималды қалпы
- 🔥 минималды қалпы

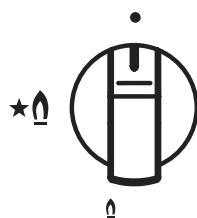

11 сурет

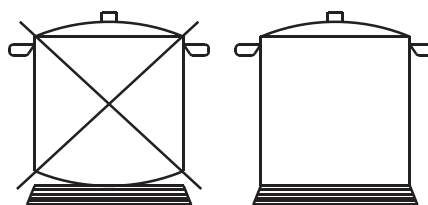

12 сурет

ДҰРЫС ОТТЫҚТЫ ТАҢДАҢЫЗ

Әрбір қыздырғыш үшін тегіс түбі бар тиісті өлшемдегі кастрюльді пайдаланыңыз (төмендегі 12-суретті қараңыз) Тағамның мазмұны қайнаған кезде, жылуды азайту үшін тұтқаны төмен қарай бұраңыз. Кәстрөлді үнемі қақпағымен жауып отырыңыз.



ЕСКЕРТУ:

Плитаның диаметрінен үлкенірек кәстрөлдер мен кастрюльдерді қолданбаңыз.

Үштік жалынды газ қыздырғышында түбі 26 см-ден асатын кәстрөлдерді пайдаланбаңыз, әйтпесе өйнек сынып кетуі мүмкін.

Оттықтар	Үш жалынды 3800Вт/ 3500Вт	Жылдамдықты 3000 Вт	Жартылай жылдамдықты 1750 Вт	Қосалқы 1000 Вт
φ Кәстрөлдің диаметрі (см)	24-26	20-22	16-18	10-14

Осы құралды дұрыстап кәдеге жарату:

Бұл белгі осы құрылғыны тұрмыстық қалдықтармен бірге тастауға болмайтындығын білдіреді. Қоршаған ортаны, адам денсаулығына және ресурстарды ұтымды пайдалануға қамқор болу үшін құрылғыны қолданылатын талаптарға сәйкес тастаңыз. Құралды қайтару үшін, шығарылым ұйымына хабарласыңыз немесе дилеріңізге хабарласыңыз. Олар құрылғыны экологиялық қауіпсіз өңдеуге алуға тиіс.



6. АҚАУЛЫҚТАРЫН ЖОЮ

Егер плитаның жұмысында қандай да бір ақаулар болса, төмендегі нұсқаулықты қараңыз.

ТЕГІС ЕМЕС НЕМЕСЕ САҒЫШ ЖАЛЫН, КӨК ЕМЕС.

Сөндіріңіз де мынадай тармақтарын тексеріңіз:

1. Оттықтары дұрыс орнатылған ба?
2. Оттықтың саңылаулары таза ма?
3. Оттықтың саңылауында шаң жоқ екеніне көз жеткізіңіз. **ОТТЫҚ ТҰТАНБАЙ ТҰР МА?**

Қуат қосулы және сақтандырғыш жұмыс істеп тұрғанын тексеріңіз.

Ұстағыштың тағамдық бөлшектермен жабылғанына көз жеткізіңіз.

ШОҚ БАР, АЛАЙДА ГАЗ ЖОҚ ПА?

Газ қосулы болғандығына көз жеткізіп алыңыз.

Оттықтардың тесіктері блокталмағанына көз жеткізіңіз.

ГАЗДЫҢ ИІСІ БАР МА?

Газдың қрандары ашық болмағандығына көз жеткізіңіз.

Егер олар жабық болса, газды ажыратып, қызмет

көрсету техникасын шақырыңыз.

НАЗАР АУДАРЫҢЫЗ!

Бұл құрылғыны қолданыстағы ережелерге сәйкес және тиісті желдету бар бөлмелерде орнату керек.

Құрылғыны орнату немесе пайдалану алдында жұмыс істеу нұсқауларын қараңыз.



ЕСКЕРТУ!

Ашық жалынмен, сәйкестендірілген немесе ыстықта газды **ТЕКСЕРМЕҢІЗ. ӘЛІ ДЕ ЖҰМЫС ІСТЕМЕЙ ТҰР МА?**

Сервистік қызмет көрсету бөліміне қоңырау шалыңыз.

ӘЛІ ДЕ ЖҰМЫС ІСТЕМЕЙ ТҰР МА?

Сервистік қызмет көрсету бөліміне қоңырау шалыңыз. Электр қуатын пайдаланатын құралдар туралы

A) Өлшемдеу және есептеу әдістері

- Газ плитасы 2009/142 / ЕС Газ жабдығы директивасына сәйкес CE сертификатталған.
- Осы газ плитасының энергия тиімділігі EN 30-2-1-1998 + A1-2003 + A2-2005 стандарттарына сәйкес сыналды және өлшенді.
- Жартылай жылдамдық пен жоғары жылдамдықты қыздырғыштар бөлек тексерілді; Қосалқы қыздырғышты тексеру қажет емес, өйткені оның номиналды жылу қуаты 1,16 кВт-тан кем.
- Газ қыздырғыштары мен пештің энергиялық тиімділігі Комиссия Регламентіне (ЕО) сәйкес № 66/2014 есептелді.

B) Энергияны және құралды оңтайлы пайдалану

- Газды пісіргіш панель коммерциялық мақсаттарға емес, керісінше тұрмыстық жағдайда пайдалануға арналған.
- Газды пісіргіш панель газы (пропан-бутан және табиғи газ) жұмыс істеуге арналған, жану өнімдері көміртек тотығы мен көмірқышқыл газы бар, шығарылатын жану өнімдері СО және СО2 белгілі бір мөлшерге жеткенде қоршаған ортаға әсер етеді.
- Энергияны ұтымды пайдалануды қамтамасыз ету үшін, 5-тармақта келтірілген ерекшеліктерге сәйкес газ плитасын орнату керек және әрбір қыздырғышқа арналған табаның дұрыс диаметрін қолданыңыз.

- Қауіпсіз пайдалануды қамтамасыз ету үшін осы нұсқаулықты қолданар алдында мұқият оқып шығыңыз; орнату, пайдалану және техникалық қызмет көрсету нұсқауларын орындаңыз.
- Газ пешінің оңтайлы қызмет ету мерзімін қамтамасыз ету үшін пайдалану және техникалық қызмет көрсету нұсқауларын қатаң сақтаңыз және құрылғының дизайнын өзгертпеңіз.
- Қажет болса, компоненттерді жөндеу және ауыстыру үшін жергілікті сатудан кейінгі бөлімге хабарласыңыз (мысалы, газ клапаны, басқару тұтқасы).
- Газ плитасы металлдан жасалған, оны қызмет ету мерзімі аяқталғанда қайта өңдеуге арналған.
- Осы құрылғының қаптамасының материалдары қайта өңделуі мүмкін.

ЭЛЕКТР ЭНЕРГИЯСЫН ПАЙДАЛАНУ ТИІМДІЛІГІ ТУРАЛЫ АҚПАРАТ

Модель	Газ оттығы EE			Үш жалынды	Пісіргіш панель EE
	Шағын (Қосалқы)	Орташа (Жартылай жылдамдықты)	Үлкен (Жылдамдықты)		
ННХ-М64СNХ	Н/Д	56%	56.5%	Н/Д	56%
ННХ-М64СWХ ННХ-М64СWВ ННХ-М64СWВW	Н/Д	55.1%	Н/Д	55.1%	55.1%
ННХ-Г64СNВ ННХ-Г64СNВ ННХ-Г64СNГ	Н/Д	56.5%	56.5%	Н/Д	56.5%
ННХ-Г64СWВ ННХ-Г64СWВW	Н/Д	56.5%	Н/Д	55.0%	56.0%
ННХ-Г64СWВ1 ННХ-Г64СWВW1	Н/Д	56%	Н/Д	56.5%	56.0%
ННХ-М64СWФХ ННХ-М64СWФВХ	Н/Д	55.5%	Н/Д	55.5%	55.5%
ННХ-М75СWВХ	Н/Д	55.5%	55.5%	55.5%	55.5%
ННХ-М64ЕNХ	Н/Д	55.5%	55.5%	Н/Д	55.5%

- Бөлшектемеңіз. Алынатын элементтер (торлар, реттеуші кеңестер, қыздырғыштар) тек кері тәртіпте орнатылуы керек.
- Жылына бір рет газ қызметтері арқылы құрылғының техникалық жағдайын тексеру қажет (қосылыстардың тығыздығы, клапандардың жұмысы, компоненттердің жалпы тозуы).
- Өнім тасымалдауда және оның орауышында көрсетілген белгілерге сәйкес сақталуы керек. Жүктеу, түсіру және тасымалдау кезінде абай болыңыз. Тасымалдау және сақтау өнімді атмосфералық жауын-шашыннан және механикалық зақымданудан қорғауы керек.
- Бұл өнім тек үйде пайдалануға арналған және оны өндірістік немесе коммерциялық мақсаттарда пайдалануға болмайды.

ТҰТЫНУШЫЛЫҚ ҚЫЗМЕТІ

Клиенттерді қолдау қызметі

Нуег компаниясының тұтынушыларға қолдау көрсету қызметіне, сондай-ақ түпнұсқалық қосалқы бөлшектерді пайдалануға кеңес береміз. Егер сіздің тұрмыстық техникамен қиындықтарыңыз болса, алдымен «Ақауларды жою» бөлімін оқып шығыңыз.

Егер де сіз проблемаңыздың шешімін таба алмаған болсаңыз, мынаған жүгініңіз:

— біздің ресми дилерімізге немесе

— колл-орталыққа қоңырау шалыңыз:

8-800-250-43-05 (РФ),

8-10-800-2000-17-06 (РБ),

00-800-2000-17-06 (Узбекистан),

0-800-308-989 (Украина),

— www.haier-europe.com сайтына кіріңіз, онда сіз қызмет көрсету туралы сұрау жібере аласыз және жиі қойылатын сұрақтарға жауап таба аласыз.

Қызмет көрсету орталығына хабарласқан кезде, төмендегі ақпаратты дайындаңыз, ол сіз төлтеушінің атына және тексеруге болады:

Моделі _____

Сериялық нөмірі _____

Сатылған күні _____



Сонымен қатар, кепілдігінің және сатылғаны туралы құжаттардың болуын тексеріңіз.

Маңызды! Құралда сериялық нөмірінің болмауы өндіруші үшін құралды сәйкестендіруді және нәтижесінде кепілдік қызмет көрсетуді мүмкін емес етеді. Құралдан зауыттық сәйкестендіру тақтайшаларын алып тастауға тыйым салынады. Зауыттық тақтайшалардың болмауы кепілдік міндеттемелерді орындаудан бас тартуға себеп болуы мүмкін.

Осы құжатқа алдын ала ескертусіз бір өзгерістердің енгізілуі мүмкін.

КЕПІЛДІК ТАЛОНЫ

Құрметті сатып алушы!

«Хайер» корпорациясы мына мекенжай бойынша орналасқан: S401 кеңсе, Хайер бренд билдинг, Хайер Индастри парк Хай-тек зон, Лаошан Дистрикт, Циндао, Қытай, Сізге таңдауыңыз үшін алғыс айтады білдіреді және пайдалану ережелерін ұстанған кезде осы бұйымның жоғары сапасы мен мінсіз жұмыс атқаратындығына кепілдік береді. Тұрмыста пайдалану үшін арналған тұрмыстық бұйымның жұмысқа жарамды ресми мерзімі – бұйым кесімді тұтынушыға табысталған күннен бастап теледидарларға, микротолқынды пештер 5 жыл, планшеттік компьютерлерге, ноутбуктерге және теледидарлық приставкаларға 3 жыл, робот-шаңсорғыштарға 4 жыл, ұялы телефондар мен гироскутерлерге 2 жыл, қалған тауарларға 7 жыл. Өнімнің жоғары сапасын ескере отырып, нақты пайдалану мерзімі айтарлықтай ресми мерзімнен артық болуы мүмкін. Қызмет ету мерзімі аяқталғаннан кейін профилактикалық жұмыстарды жүргізу үшін және ұсынымдар алу үшін Авторландырылған сервистік орталыққа жүгінуіңізді сұраймыз. Барлық өнім пайдалану шарттарын ескере отырып өндірілген және техникалық талаптардың сәйкестілігіне арналған тиісті сертификаттауды өткен. Түсінбестікке жол бермеу үшін Сізден сатып алған кезде пайдалану жөніндегі нұсқаулықты, кепілдікті міндеттемелердің шарттарын зейін қойып оқып шығуыңызды және кепілдік талонының дұрыс толтырылғанын тексеруіңізді нандыра өтінеміз. Кепілдік талоны дұрыс емес немесе толымсыз толтырылған жағдайда сатушы ұйымға жүгініңіз. Осы бұйым тұрмыстық мақсаттағы техникалық күрделі тауар болып табылады. Егер Сіз сатып алған бұйым арнайы орнатуды және іске қосуды талап еткен болса, Сізге Хайер-дің Авторландырылған серіктесіне жүгінуді қала ұсынамыз. Өндірушінің кінәсінен туындаған бұйымның ақаулары анықталған жағдайда қолданыстағы тұтынушылардың құқықтарын қорғау жөніндегі заңнамамен, басқа нормативтік актілермен белгіленген тұтынушылардың талаптарын қанағаттандыру жөніндегі міндеттемелерді өзіне қабылдағанын растайды. Бірақ «Хайер» корпорациясы төменде аталған шарттарды сақтамаған жағдайда кепілдікті де, сондай-ақ сервистік қызмет көрсетуден де бас тарту құқығын өзіне қалдырады.

Кепілдікті және сервистік қызмет көрсетудің шарттары

Кепілдікті және сервистік қызмет көрсету белгіленген үлгідегі кепілдік талонымен жинақталған бұйымдарға таралады. «Хайер» корпорациясы тауарды тұтынушыға табыстап берген күннен бастап 12 ай кепілдікті мерзімді белгілейді және тауарды тұтынушыға табыстап берген күннен бастап 36 ай ішінде қосымша сервистік қызмет көрсетеді. Ықтимал түсінбестікке жол бермеу үшін бұйымды сатқан кезде оған қоса берілетін құжаттарды (тауар чегі, кассалық чек, пайдалану жөніндегі нұсқаулық, кепілдік талоны) қолдану мерзімі ішінде сақтаңыз. Бұйымға қосымша сервистік қызмет көрсету – Өндірушінің кінәсінен туындаған бұйымның ақауларын жою тұтынушы үшін тегін. Бұл қызмет бұйым иесі тауар және кассалық чектерін, бұйымды сатып алу дерегін растаушы басқа құжаттарды көрсеткен кезде ғана көрсетіледі.

Кепілдікті сервистік қызмет көрсету ерекше Хайер-дің Авторландырылған серіктестерімен ғана көрсетіледі. ЕАЭО аумағындағы Авторландырылған серіктестердің толық тізбесін Сіз «Хайер» ақпараттық орталығынан мына телефондар бойынша біле аласыз:

8-800-250-43-05 - Ресей тұтынушыларына арналған (Ресей өңірлерінен қоңырау шалу тегін)

8-10-800-2000-17-06 - Беларусь тұтынушыларына арналған (Беларусь өңірлерінен қоңырау шалу тегін)

0-800-308-989 - Украина тұтынушыларына арналған (Украина өңірлерінен қоңырау шалу тегін)

00-800-2000-17-06 – Өзбекстандағы тұтынушылар үшін (Өзбекстанның өңірлерінен қоңырау шалу тегін)

немесе www.haier-europe.com сайтында немесе help@haieronline.ru электрондық поштасында.

Авторландырылған серіктестердің деректері өзгертілуі мүмкін, анықтама алу үшін «Хайер» ақпараттық орталығына жүгініңіз.

Кепілдікті және қосымша қызмет көрсету ақаулары келесі салдарынан туындаған бұйымдарға таратылмайды:

- тұтынушының тауарды пайдалану, сақтау және/немесе тасымалдау шарттары мен ережелерін бұзу;
- бұйымды дұрыс орнатпау және/немесе іске қосу;
- тоңазыту контурімен және электрлік қосылыстармен жұмыс технологияларын бұзу, сондай-ақ бұйымды монтаждау үшін құжаттармен расталған, тиісті біліктілігі болмаған тұлғаларды тарту;
- Бұйымның пайдалану жөніндегі нұсқаулық талап еткен техникалық қызмет көрсету мерзімде болмауы;
- суқұбыр желісіндегі артық немесе жеткіліксіз қысым;
- бұйымның осы түріне сәйкес келмейтін жуғыш құралдарды қолдану, сондай-ақ жуғыш құралдардың мөлшерлемесін асып кету;
- бұйымды тағайындалмаған мақсаттарында пайдалану;
- үшінші тұлғалардың әрекеттері: уәкіл етілмеген тұлғалармен жөндеу немесе өндірушімен санкцияланбаған құрылмалық немесе сұлбалық техникалық өзгерістерді енгізу;
- Мемлекеттік Техникалық Стандарттардан (МЕМСТ-тен) және желілерді қуаттаушы нормалардан ауытқу;
- еңсерілмейтін күштердің әрекеттері (апат, өрт, найзағай және т.б.);
- жазатайым оқиғалар, тұтынушының немесе үшінші тұлғалардың қасақана немесе абайсыз әрекеттері;
- егер бұйым ішіне бөгде заттар, сұйықтықтар, жәндіктер, жәндіктердің тіршілік ету өнімдері түскеннен ақаулар анықталған болса;
- су жылытқыштың сумен толтырылмаған / толық толтырылмаған бөгіні қосу салдарынан термоқорғаныстың іске қосылуы.

Кепілдікті және қосымша қызмет көрсету келесі жұмыс түрлеріне таратылмайды:

- бұйымды пайдалану жерінде орнату және іске қосу;
 - тұтынушыға бұйымды пайдалану жөнінде нұсқаулама және кеңес беру;
 - бұйымды сырттан немесе ішінен тазарту.
- Төменде аталған шығыс материалдар мен аксессуарлар кепілдікті және қосымша қызмет көрсетуге жатпайды:
- желдеткіштерге арналған сүзгілер;
 - кір жуғыш / ыдыс жуғыш машиналар үшін суды жеткізуге / ағызға арналған сүзгілер, құбыршектер;
 - шаңсорғыштарға арналған құбыршектер, түтіктер, қылшақтар, қондырмалар, шаңжинағыштар;
 - қысқа толқынды пештерге арналған төрелкелер, істіктер, ыдыстар мен тіреуіштер;
 - сүзгілер, иісті сіңіргіштер, ләмпішкелер, сөрелер, жәшіктер, тіреуіштер және тағамдарды тоңазытқышта сақтауға арналған өзге сыйымдықтар;
 - басқару пульттері, аккумуляторлық батареялар, қуаттандыру элементтері, сыртқы қуаттандыру блоктары және зарядтау құрылғылары;
 - бұйымға қоса берілетін құжаттама.

Бұйымға мерзімді қызмет көрсету (сүзгілерді ауыстыру және т.б.) тұтынушының қалауы бойынша қосымша төлеу арқылы жүргізіледі.

Маңызды! Аспапта сериялық нөмірінің болмауы Өндірушіге аспапты сәйкестендіру мүмкіндігін бермейді және осы салдарынан оған қызмет көрсету мүмкіндігі болмайды. Аспапта зауыттық сәйкестендіруші маңдайшаларды алып тастауға тыйым салынады. Зауыттық маңдайшаларының зақымдалуы немесе болмауы кепілдікті міндеттемелерден бас тартудың себебі болуы мүмкін.

* қосымша сервистік қызмет көрсету электрлік су жылытқыштарға, қысқа толқынды пештерге, HRB-331 модельді тоңазытқыштарға, мұздатқыштарға, газ плиталарына, шаңсорғыштарға, робот-шаңсорғыштарға, теледидарларға, теледидарлық приставкаларға, планшеттік компьютерлерге, ноутбуктерге, ұялы телефондарға, гироскутерлерге таралмайды.

Ресми атауы	Қала	Клиентке арналған телефон	Мекенжайы
«Единая служба сервиса А-Айс-берг» жабық акционерлік қоғамы	Мәскеу	8-800-250-43-05	127644, Мәскеу қ., Вагони-ремонтная көш., 10 үй, 1-құр.
«Авторизованный Центр «Пионер Сервис» жауапкершілігі шектеулі қоғамы	Санкт-Петербург	8-800-250-43-05	191040, Санкт-Петербург қ., Лиговский даңғ., 52 үй, А-лит.
«Архсервис- центр» жауапкершілігі шектеулі қоғамы	Архангельск	8-800-250-43-05	163000 Архангельск қ., Воскресенская көш., 85 үй
«Техинсервис» жауапкершілігі шектеулі қоғамы	Сочи	8-800-250-43-05	354068, Сочи қ., Донская көш., 3
«ТехноВидеоСервис» жауапкершілігі шектеулі қоғамы	Қазан	8-800-250-43-05	420100, Қазан, Проточная көш., 8 үй,
ДОМСЕРВИС жауапкершілігі шектеулі қоғамы	Владимир	8-800-250-43-05	600017, Владимир қ., Батурин көш., 39 үй
ТРАНССЕРВИС жауапкершілігі шектеулі қоғамы - Краснодар	Краснодар	8-800-250-43-05	350058, Краснодар қ., Кубанская көш., 47
ТРАНССЕРВИС жауапкершілігі шектеулі қоғамы -Т.Новгород	Төменгі Новгород	8-800-250-43-05	603098, Төменгі Новгород қ., Артельная көш., 31 үй
ТРАНССЕРВИС жауапкершілігі шектеулі қоғамы -Екатеринбург	Екатеринбург	8-800-250-43-05	Екатеринбург, ст. Шарташская, 10
«Циклон» жауапкершілігі шектеулі серіктестігі	Омбы	8-800-250-43-05	644042, Омбы, К.Маркс даңғылы, 34а, кеңсе 410
«ГлавБитСервис» жауапкершілігі шектеулі қоғамы	Томск	8-800-250-43-05	Томск, ст. Маяковская 25/7
«Сервисбыттехника» жауапкершілігі шектеулі қоғамы	Орынбор	8-800-250-43-05	460044, Орынбор қ., Конституция көш., 4 үй
«Сибсервис» жауапкершілігі шектеулі қоғамы	Новокузнецк	8-800-250-43-05	654066, Новокузнецк қ., Грдина көш., 18 үй
АРГОН-СЕРВИС жауапкершілігі шектеулі қоғамы	Новороссийск	8-800-250-43-05	353905, Новороссийск қ., Серов көш., 14
АЛИКА-СЕРВИС жауапкершілігі шектеулі қоғамы	Иркутск	8-800-250-43-05	664019, Иркутск қ., Писарев көш., 18-а-үйі
«КРОК-ТТЦ» ЖШҚ	Киев	0-800-211-501	Киев қ., Радужная көш., 25 Б үйі
Сервис орталығы	Ташкент	(+998 71) 207 10 01	-
«CBTService» ОДО	Минск	375-17-262-95-50	Минск, ст. Мен Колас 52
«RoyalTerm» жауапкершілігі шектеулі серіктестігі	Минск	375-29-198-11-50	Минск, ст. Орловская 40А, 7 кеңсе
«Сервис Маг» ЖШС	Алматы қаласы	8 (727) 233 30 00	050002, Алматы қ. Қалдаяқова 17
«Ascon-7» ЖШС	Алматы қаласы	7 (727) 397 75 75	050010, Алматы қ. Сағадата Нұрмағамбетова 25

АСО тізбесі өзгертілуі мүмкін. Өзекті ақпаратты сіз біздің сайтымыздан ала аласыз www.haier-europe.com

ІНСТРУКЦІЇ З ТЕХНІКИ БЕЗПЕКИ

Перед встановленням або експлуатацією цієї варильної панелі обов'язково уважно ознайомтеся з інструкціями, наведеними у цьому буклеті. Інструкції надаються для забезпечення вашої безпеки.

ПРАВИЛА БЕЗПЕКИ ПІД ЧАС ВИКОРИСТАННЯ ПОБУТОВОГО ГАЗУ ТА ВАШОЇ ВАРИЛЬНОЇ ПАНЕЛІ

1. Законодавство вимагає, щоб всі газові прилади встановлювалися кваліфікованим персоналом лише відповідно до вимог чинного законодавства. Ви несете відповідальність за дотримання закону.
 2. Ремонт або обслуговування цього приладу повинні здійснюватися виключно офіційним сервісним агентом з використанням затверджених деталей.
 3. За будь-яких обставин не можна вносити зміни в прилад.
 4. Прилади для приготування їжі можуть стати дуже гарячими під час використання – будь ласка, не залишайте поблизу приладу дітей і домашніх тварин без нагляду.
 5. Не дозволяйте дітям бавитися з будь-яким компонентом приладу.
 6. Не використовуйте нестійкі каструлі та переконайтеся, що ручка розташована убік від краю стільниці.
 7. З метою забезпечення гігієни та безпеки варильна панель має бути чистою.
 8. Цей прилад призначений виключно для домашнього приготування їжі. Комерційне використання призведе до втрати гарантії.
 9. Не накривайте варильну панель і не кладіть горючі матеріали на її поверхню або поруч з нею, навіть якщо панель не використовується.
 10. Не заповнюйте олією контейнери для фритюру більш, ніж на одну третину, і ніколи не залишайте їх без нагляду.
 11. Перед очищенням варильної панелі від'єднайте її від джерела живлення.
 12. Після закінчення приготування їжі вимкніть всі елементи керування та дайте панелі охолонути.
 13. Цей прилад не призначений для використання особами (включаючи дітей) з обмеженими фізичними, сенсорними або розумовими здібностями, або особами без відповідного досвіду та знань, якщо вони використовують його без нагляду або без відповідних інструкцій з боку особи, яка відповідає за їх безпеку.
 14. Якщо кабель живлення пошкоджений, він повинен бути замінений офіційним сервісним агентом або кваліфікованою особою.
 15. Не занурюйте прилад або шнур живлення у воду або будь-яку іншу рідину.
- ГОСТ Р 54824 та
16. Газовий регулятор повинен відповідати стандарту EN 16129 чи EN 12864, а також вимогам місцевих норм і правил. Переконайтеся в наявності тиску на виході перед підключенням газового регулятора до приладу.
 17. Гнучкий шланг повинен відповідати затвердженому стандарту та місцевим нормам і правилам.

Комплектація: конфорки (комплект), решітки (комплект), інструкція, гарантійний талон, ущільнювач, комплект кріплення, комплект форсунок для скрапленого газу*.

*Виробник залишає за собою право вносити зміни до конструкції та комплектації пристрою без додаткового сповіщення.

1. ВВЕДЕННЯ

Напівшвидкісний газований пальник 1.75 кВт

Напівшвидкісний газований пальник 1.75 кВт

Ручки керування

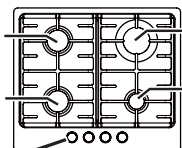

NNH-M64CNX

Швидкісний газований пальник 3.0 кВт

Допоміжний газований пальник 1.0 кВт

Напівшвидкісний газований пальник 1.75 кВт

Напівшвидкісний газований пальник 1.75 кВт

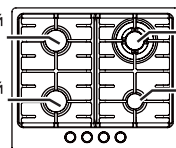

NNH-M64CWX NNH-M64CWB NNH-M64CWW

Газований пальник з потрійним полум'ям 3.5 кВт

Допоміжний газований пальник 1.0 кВт

Напівшвидкісний газований пальник 1.75 кВт

Напівшвидкісний газований пальник 1.75 кВт

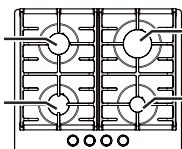

NNH-G64CNB NNH-G64CNW NNH-G64CNG

Швидкісний газований пальник 3.0 кВт

Допоміжний газований пальник 1.0 кВт

Напівшвидкісний газований пальник 1.75 кВт

Напівшвидкісний газований пальник 1.75 кВт

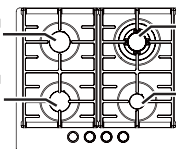

NNH-G64CWB NNH-G64CWW

Газований пальник з потрійним полум'ям 3.8 кВт

Допоміжний газований пальник 1.0 кВт

Напівшвидкісний газований пальник 1.75 кВт

Газований пальник з потрійним полум'ям 3.8 кВт

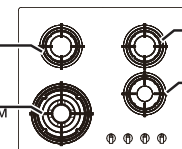

NNH-G64CWB1 NNH-G64CWW1

Напівшвидкісний газований пальник 1.75 кВт

Допоміжний газований пальник 1.0 кВт

Напівшвидкісний газований пальник 1.75 кВт

Допоміжний газований пальник 1.0 кВт

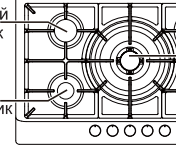

NNH-M75CWBX

Швидкісний газований пальник 3.0 кВт

Газований пальник з потрійним полум'ям 3.8 кВт

Напівшвидкісний газований пальник 1.75 кВт

Напівшвидкісний газований пальник 1.75 кВт

Газований пальник з потрійним полум'ям 3.8 кВт

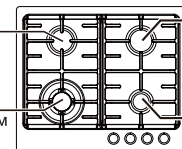

NNH-M64CWFX NNH-M64CWF BX

Напівшвидкісний газований пальник 1.75 кВт

Допоміжний газований пальник 1.0 кВт

Напівшвидкісний газований пальник 1.75 кВт

Швидкісний газований пальник 3.0 кВт

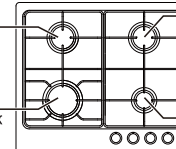

NNH-M64ENX

Напівшвидкісний газований пальник 1.75 кВт

Допоміжний газований пальник 1.0 кВт

Навіть, якщо ви користувалися газовою плитою раніше, важливо уважно ознайомитися з цими інструкціями перед початком використання приладу, звертаючи особливу увагу на інструкції з установлення та безпеки. Якщо у вас виникли проблеми зі встановленням, експлуатацією або приготуванням їжі, використовуючи цю варильну панель, треба ще раз перечитати ці інструкції, щоб гарантувати їх цілковите дотримання.



ПОПЕРЕДЖЕННЯ!

Газ становить потенційну небезпеку вибуху, пожежі, отруєння чадним газом, термічного впливу!

Для вашої безпеки слід переконаватися, що ці інструкції з установлення, експлуатації та обслуговування повинні дотримуватися.

Зберігайте інструкції в безпечному місці для подальшого використання. Якщо прилад буде проданий або відданий іншим особам, передайте ці інструкції новому власнику.

2. ВАША ВАРИЛЬНА ПАНЕЛЬ Застосовується для газу

Тип	Газований пальник з потрійним полум'ям	Швидкісний газований пальник	Напівшвидкісний газований пальник	Допоміжний газований пальник	Матеріал	Система захисту від витоків газу при гасінні полум'я	Джерело живлення	Розміри (мм)	Розміри у вбудованому вигляді (мм)
NNH-M64CNX	/	3.0 кВт	1.75 кВт	1.0 кВт	Нержавіюча сталь	Так	220-240 В змінного струму, частота 50 Гц	500×580×90	477×557
NNH-M64CWX NNH-M64CWB NNH-M64CWW	3.5 кВт	/	1.75 кВт	1.0 кВт	Метал	Так		500×580×90	477×557
NNH-G64CNB NNH-G64CNW NNH-G64CNG	/	3.0 кВт	1.75 кВт	1.0 кВт	Скло	Так		510×580×95	477×557
NNH-G64CWB NNH-G64CWW	3.8 кВт	/	1.75 кВт	1.0 кВт	Скло	Так		510×580×100	477×557
NNH-G64CWB1 NNH-G64CWW1	3.8 кВт	/	1.75 кВт	1.0 кВт	Скло	Так		500×580×100	477×557
NNH-M64CWF NNH-M64CWF BX	3.8 кВт	/	1.75 кВт	1.0 кВт	Метал	Так		506×586×90	477×557
NNH-M75CWBX	3.8 кВт	3.0 кВт	1.75 кВт	1.0 кВт	Метал	Так		500×760×95	477×660
NNH-M64ENX	/	3.0 кВт	1.75 кВт	1.0 кВт	Метал	Так		506×586×90	477×557

Клас 3, Категорія: II2H3B/P, Заводські налаштування під природний газ.
Параметри вказані на панелі в нижній частині приладу.
Виробник залишає за собою право вносити зміни до конструкції та комплектації приладу без додаткового сповіщення.

3. ОЧИЩЕННЯ

ЧАВУННІ АБО ЕМАЛЬОВАНІ ДЕТАЛІ

Для очищення конфорок, кришок конфорок та підставок для каструль варильної панелі використовуйте м'яку тканину, змочену гарячою мильною водою. Стійки плями можна видалити неабразивним миючим засобом, щоб не пошкодити емальовану поверхню.



ПРИМІТКА:

Емальовані підставки для каструль можна також мити в посудомийній машині.

НЕРЖАВІЮЧА СТАЛЬ

Для очищення поверхні конфорки використовуйте тканину, змочену в гарячій мильній воді, а потім протріть сухою м'якою тканиною, щоб уникнути виникнення подряпин.

ПЛАСТИК

Для очищення ручок керування протріть їх вологою, мильною тканиною.

СКЛО

Скляні поверхні потрібно чистити неабразивними миючими засобами. Будь-які абразивні чистячі засоби подряпають поверхню та можуть стерти позначення на панелі керування. Скло можна ефективно очистити за допомогою розчину води та м'якого миючого засобу, а потім витерти до блиску чистою тканиною.

РУЧКИ КЕРУВАННЯ

Ручки керування можна зняти для ретельного очищення у разі необхідності, але слід намагатися не пошкодити ущільнення.

4. ІНСТРУКЦІЯ ЗІ ВСТАНОВЛЕННЯ



ПОПЕРЕДЖЕННЯ!

- а) Перед встановленням слід переконатися у відповідності місцевих умов розподілу (джерело газу та тиск газу) налаштуванням приладу.
- б) Умови налаштування цього приладу вказані на етикетці (або табличці);
- с) Цей прилад не підключений до пристрою евакуації продуктів згоряння, який має бути встановлений і підключений відповідно до чинних правил. Особливу увагу слід приділити відповідним вимогам до вентиляції.

МІСЦЕ ВСТАНОВЛЕННЯ

Прилад може бути розташований на кухні, у кухні-їдальні та в підсобному приміщенні, але не в кімнаті з ванною або душем. Варильну панель не можна встановлювати в житловій кімнаті площею менше 20 м³.

Моделі, які використовують скраплений природний газ, заборонено встановлювати в приміщенні нижче рівня землі, тобто в підвалі.

Цей продукт призначений виключно для побутового використання і не може застосовуватися в промислових або комерційних цілях.

ЗАБЕЗПЕЧЕННЯ НАЛЕЖНОЇ ВЕНТИЛЯЦІЇ

Кімната, де знаходиться прилад, повинна бути оснащеною вентиляцією відповідно до стандарту BS5440: Частина 2. Приміщення повинно мати вікно, що відчиняється, або подібне, в деяких кімнатах може також знадобитися постійна вентиляція. Якщо обсяг кімнати становить від 5 до 10 м³, в ній має бути вентиляційний отвір ефективної площею 50 см², якщо ця кімната не має дверей, яка відчиняється безпосередньо на вулицю. Якщо обсяг кімнати становить менше 5 м³, в ній має бути вентиляційний отвір ефективної площею 100 см² (Малюнок 1). Якщо в цій же кімнаті є інші прилади, що спалюють паливо, то необхідно зверитися зі стандартом BS5440: Частина 2 для отримання інформації стосовно визначення вимог до вентиляції.

ПРИМІТКА:

При використанні газового приладу для приготування їжі в приміщенні, в якому він встановлений, скупчуються тепло і волога. Слід завжди стежити, щоб кухня добре провітрювалася; слід тримати природні вентиляційні отвори відкритими або встановити механічну витяжку (Малюнок 2).

При використанні більше однієї конфорки одночасно, відкрийте вікно, якщо механічна витяжка відсутня або не працює (Малюнок 3).

(*) Мінімальний перетин повітропроводу: 100 см²

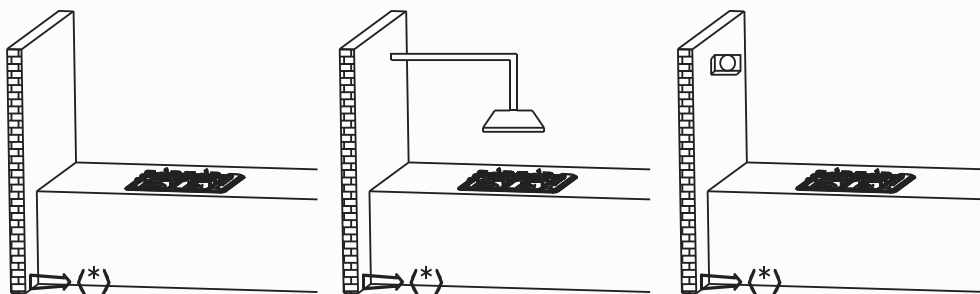

Малюнок 1

Малюнок 2

Малюнок 3

РОЗПАКОВУВАННЯ ПРИЛАДУ

Зніміть увесь пакувальний матеріал та переконайтеся, що прилад знаходиться у відмінному стані. При наявності у вас будь-яких сумнівів, не використовуйте прилад і зателефонуйте вашому постачальнику. Деякі частини приладу захищені поліетиленовою плівкою. Цю захисну плівку потрібно видалити, перш ніж використовувати прилад. Пакувальні матеріали потрібно викинути, їх не можна залишати в межах досяжності дітей, оскільки вони становлять потенційну небезпеку.

ВСТАНОВЛЕННЯ ТА ФІКСАЦІЯ ВАРИЛЬНОЇ ПАНЕЛІ (ВИКОНУЮТЬСЯ ВИКЛЮЧНО КВАЛІФІКОВАНИМ ПЕРСОНАЛОМ)

Варильну панель можна змонтувати на будь-яку стільницю товщиною від 40 до 50 мм. Будь-яка поверхня, що нависає, або витяжка повинні знаходитися на висоті не менше 650 мм від варильної панелі.

Зафіксуйте прилад в зазначеному положенні (Малюнок 4). Сторони сусідніх навісних шаф можуть бути розташовані на висоті нижче 650 мм, але не менше 334 мм, за умови, що вони є тепло- та паростійкими.

Ці варильні панелі оснащені спеціальним ущільненням, яке запобігає просочуванню рідини під прилад. Для належного монтажу цього ущільнення виконайте наступні інструкції:

Від'єднайте ущільнювач від підкладки таким чином, щоб прозорий захист як і раніше був наклеєний на ущільнювач. Переверніть варильну панель та розташуйте ущільнення під краєм варильної панелі належним чином так, щоб зовнішня частина ущільнення була ідеально суміщена із зовнішнім краєм варильної панелі. Кінці стрічки повинні підходити один до одного без перекриття. Рівномірно й надійно прикріпіть ущільнення до варильної панелі, щільно притискаючи його у потрібному місці.

Одиниця: мм

ННХ-М64СНХ ННХ-М64СВХ ННХ-М64СВВ
 ННХ-Г64СНВ ННХ-Г64СНВ ННХ-Г64СВВ
 ННХ-Г64СВВ1 ННХ-Г64СНГ ННХ-Г64СВВ
 ННХ-М64СВВ ННХ-Г64СВВ1 ННХ-М64СВВВ
 ННХ-М64СВВ ННХ-М64СВВ

A	B	C	E	F	G
557	477	50 мм	150 мм	90 мм	650 мм

ННХ-М75СВВ

A	B	C	E	F	G
660	477	50 мм	150 мм	90 мм	650 мм

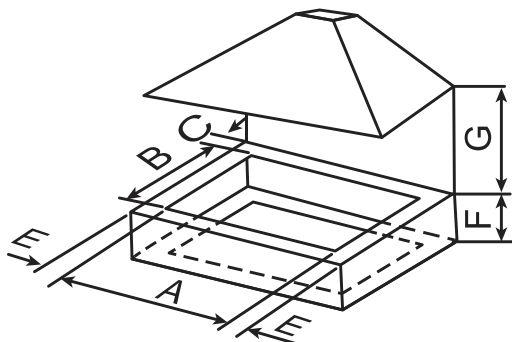

Малюнок 4

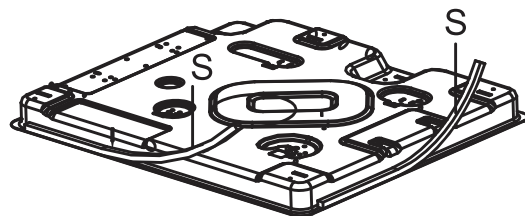

Малюнок 5

ВАРІАНТИ ВСТАНОВЛЕННЯ

Якщо панель вбудовувана, виробник вказує на необхідність наявності горизонтального поділу нижче основи панелі, а також критичні розміри цього поділу. Крім того, мінімальна відстань не повинна перевищувати 150 мм; При інтенсивному та тривалому використанні приладу може знадобитися додаткова вентиляція, наприклад, відкрите вікно або більш ефективна вентиляція, наприклад, підвищення потужності механічної витяжки, якщо така є в наявності.



ПОПЕРЕДЖЕННЯ:

Доступні частини можуть стати гарячими, коли використовується гриль. Маленькі діти повинні перебувати на безпечній відстані.



ПОПЕРЕДЖЕННЯ:

Цей прилад призначений тільки для приготування їжі. Він не повинен використовуватися для інших цілей, наприклад обігріву кімнати.

При встановленні газової варильної панелі над шухлядою або стандартною кухонною секцією повинні бути вжиті відповідні заходи для запобігання контакту з поверхнею плити, бо вона може сильно нагріватися під час роботи.

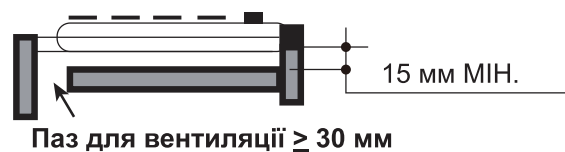

Малюнок 6

Рекомендований метод полягає в фіксації дерев'яної панелі усередині шафи на відстані 15 мм нижче варильної панелі (Малюнок 6).

Ця панель повинна мати достатню вентиляцію ззаду.



ПРИМІТКА:

Панель під плитою має легко зніматися для виконання будь-якого обслуговування.

МОНТАЖ І КРІПЛЕННЯ ВАРИЛЬНОЇ ПАНЕЛІ

Перед встановленням варильної панелі на робочу поверхню, будь ласка, дотримуйтесь нижченаведених інструкцій:

- 1) Зніміть підставки для каструль і кришки конфорок, перш ніж перевернути варильну панель, намагаючись не пошкодити свічки запалювання та термопари.
- 2) Додайте ущільнення «S» навколо нижнього краю варильної панелі, як показано на малюнку нижче.
- 3) Встановіть варильну панель в отвір для монтажу і притисніть її таким чином, щоб панель щільно спиралася на стільницю.

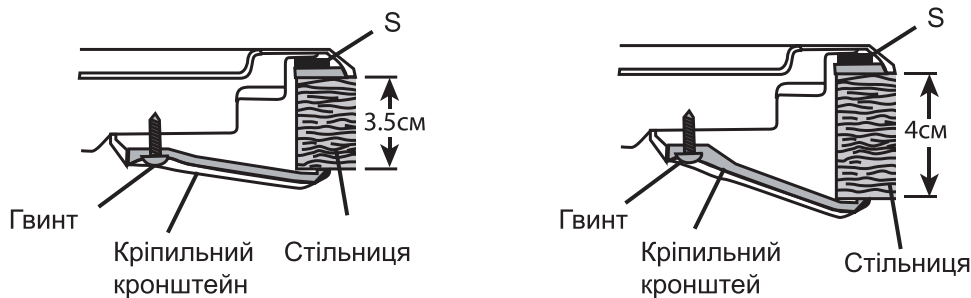

Малюнок 7

4) Закріпіть варильну панель в потрібному положенні, використовуючи додані кріпильні кронштейни. Пригвинтите один кінець кронштейна в попередньо просвердлені отвори знизу варильної панелі. Інший кінець кронштейна повинен бути розташований під стільницею, щоб закріпити варильну панель у необхідному положенні.

ПІДКЛЮЧЕННЯ ГАЗУ (ПРОВОДИТЬСЯ ВИКЛЮЧНО КВАЛІФІКОВАНИМ ПЕРСОНАЛОМ)

Прилад оснащений нарізним сполученням G 1/2» для приєднання до джерела газу.

Приєднуйте прилад до жорсткої труби.

Під час приєднання до газу встановіть прокладку (A) між впускною трубкою (C) та коліном (B), щоб забезпечити герметичність з'єднання (мал. 8).

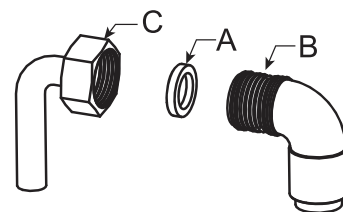

Малюнок 8

ЕЛЕКТРИЧНЕ ПІДКЛЮЧЕННЯ

Прилад повинен бути підключений до мережі живлення кваліфікованим фахівцем, використовуючи стаціонарну проводку через відведення з двополюсним перемикачем, захищеним запобіжником ЗА, та з зазором між розімкненими контактами не менше 3 мм на всіх полюсах. Ми рекомендуємо, щоб підключення приладу було виконане кваліфікованим електриком відповідно до місцевих норм і правил.

Жили в силовому дроті пофарбовані у відповідності до наступного кодування: Зелений і Жовтий = Земля, Синій = Нейтральний, Коричневий = Фаз

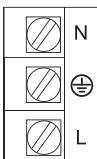
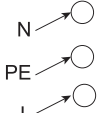
<p align="center">СХЕМА ПІДКЛЮЧЕННЯ</p> <p>Увага! Напруга: 220-240 В</p> <p align="center">Увага!</p> <p>При виконанні підключення дроті заземлення треба приєднати до затискача  (PE.)</p>	<p>HNX-M64CWX HNX-M64CNX HNX-M64CWB HNX-M64CWW HNX-G64CWB HNX-G64CWB1 HNX-G64CNB HNX-G64CNW HNX-G64CNG HNX-G64CWW1 HNX-G64CWW HNX-M64CWFХ HNX-M64CWFВХ HNX-M64ENX</p> 	<p>Рекомендований тип з'єднувального дроту</p>
		

Переобладнання під різні типи газу

Переобладнання має здійснюватися тільки компетентним фахівцем (тобто сертифікованим газівником). Інструкція щодо заміни форсунок:

1. Від'єднайте прилад від газового та електричного постачання.
2. Зніміть деталі пальника «В» і підставки для каструль (Мал. 9).
3. Зніміть форсунки «А» (Мал. 9) за допомогою торцевого гайкового ключа та замініть відповідними форсунками.

Налаштування мінімального споживання газу:

1. Увімкніть постачання газу, запаліть ґрілки й поверніть регулятор у мінімальне положення, яке позначається символом малого полум'я.
2. Зніміть ручки керування «М» (Мал. 10).
3. Вставте маленьку викрутку «D» (Мал. 10) в отвір пробки «С» та повертайте регульовальний гвинт вліво або вправо до тих пір, поки полум'я не стане мінімальним.
4. Переконайтеся, що при швидкому повороті з максимального положення в мінімальне положення, полум'я не загасло.
5. Встановіть ручки «М».

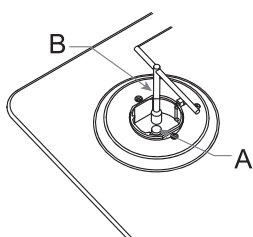

Малюнок 9

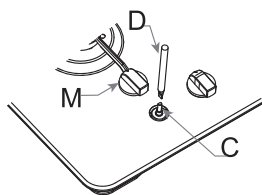

Малюнок 10

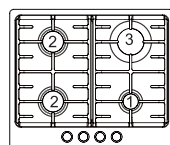

HHX-M64CNX

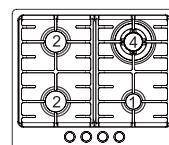

HHX-M64CWX
HHX-M64CWB
HHX-M64CWW

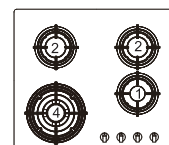

HHX-G64CWB1
HHX-G64CWW1

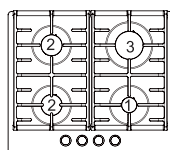

HHX-G64CNB
HHX-G64CNW
HHX-G64CNG

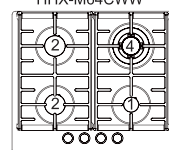

HHX-G64CWB
HHX-G64CWW

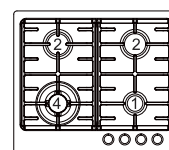

HHX-M64CWFХ
HHX-M64CWFВХ

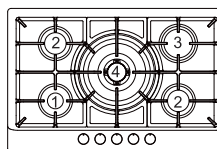

HHX-M75CWBX

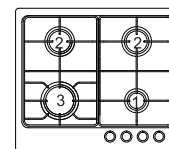

HHX-M64ENX

ТАБЛИЦЯ ЗАМІНИ ФОРСУНО

	ПАЛЬНИКИ	ГАЗОВИЙ	НОРМАЛЬНИЙ ТИСК	НОРМАЛЬНИЙ ПОКАЗНИК	ДІАМЕТР ФОРСУНКИ	НОРМАЛЬНИЙ ТЕПЛОВІДІЛЕННЯ
	ОПИС					(кВт)
			мбар	кВт	мм (похибка ± 0,01)	МІН.
1	ДОПОМІЖНИЙ	БУТАН	28-30	1	0.49	0.6
		ПРОПАН	37	1	0.49	0.6
		ПРИРОДНИЙ ГАЗ	20	1	0.72	0.6
2	НАПІВШВИДКІСНИЙ	БУТАН	28-30	1.75	0.67	0.8
		ПРОПАН	37	1.75	0.67	0.8
		ПРИРОДНИЙ ГАЗ	20	1.75	0.97	0.8
3	ШВИДКІСНИЙ	БУТАН	28-30	3.0	0.86	1.2
		ПРОПАН	37	3.0	0.86	1.2
		ПРИРОДНИЙ ГАЗ	20	3.0	1.18	1.2
4	З ПОТРІЙНИМ ПОЛУМ'ЯМ	БУТАН	28-30	3.8/3.5	1.0	2.6
		ПРОПАН	37	3.8/3.5	1.0	2.6
		ПРИРОДНИЙ ГАЗ	20	3.8/3.5	1.35	2.6

5. ІНСТРУКЦІЇ ДЛЯ КОРИСТУВАЧА

1. Щоб підпалити плиту натисніть на відповідну ручку і поверніть її проти годинникової стрілки до символу великого полум'я (Мал.11).
2. Тримайте ручку натиснутою, поки пальник не загориться.
3. Поверніть ручку на потрібну величину полум'я.
4. Якщо полум'я конфорки випадково згасло, негайно вимкніть конфорку і не вмикайте її протягом не менше 1 хвилини.



ПРИМІТКА:

У разі збою живлення пальник можна запалити за допомогою сірників. Тримайте ручку керування натиснутою протягом 15 секунд, що забезпечить горіння пальника, коли ви її відпустите. Якщо пальник гасне, зачекайте 1 хвилину, а потім спробуйте ще раз.

- Закрите положення
- ★ 🔥 максимальне положення
- 🔥 мінімальне положення

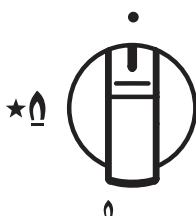

Малюнок 11

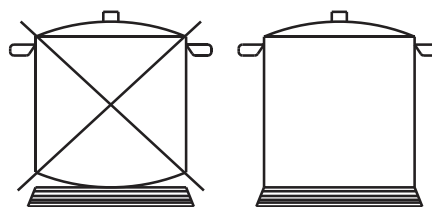

Малюнок 12

ОБЕРІТЬ НЕОБХІДНИЙ ПАЛЬНИК

Використовуйте каструлю відповідного розміру з плоским дном для кожного пальника (див. Таблицю нижче та Мал. 12). Коли вміст каструлі почне кипіти, поверніть ручку вниз для зменшення вогню. Завжди накривайте каструлю кришкою.



ПРИМІТКА:

Будь ласка, не використовуйте каструлі або пательні, діаметр яких перевищує діаметр варильної панелі. Забороняється використовувати каструлі з діаметром дна понад 26 см на газовому пальнику з потрібним полум'ям, інакше скло може розбитися.

Пальники	З потрібним полум'ям 3800 Вт / 3500 Вт	Швидкісна 3000 Вт	Напівшвидкісна 1750 Вт	Допоміжна 1000 Вт
φ Діаметр каструлі (см)	24-26	20-22	16-18	10-14

Належна утилізація цього приладу:

Це маркування вказує на те, що цей прилад заборонено утилізувати як побутове сміття. Задля дбайливого ставлення до навколишнього середовища, здоров'я людини та раціонального використання ресурсів утилізуйте прилад згідно до чинних вимог. Для повернення приладу зв'яжіться з організацією, що займається утилізацією, або зверніться до продавця свого приладу. Вони мають взяти прилад для виконання екологічно безпечної переробки.

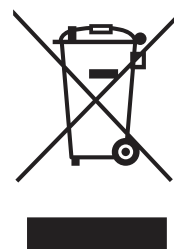

6. УСУНЕННЯ НЕСПРАВНОСТЕЙ

При наявності будь-яких несправностей в роботі плити звертєся з керівництвом нижче.

НЕРІВНЕ АБО ЖОВТЕ ПОЛУМ'Я, А НЕ СИНЄ.

Вимкніть плиту та перевірте наступні пункти:

1. Пальники встановлені коректно?
2. Отвори в пальнику чисті?
3. Переконайтеся, що в отворі пальника немає пилу, який може робити полум'я жовтим.

ПАЛЬНИК НЕ РОЗПАЛЮЄТЬСЯ?

Переконайтеся в тому, що живлення увімкнене та запобіжник справний.

Переконайтеся, що запальник не вкритий частинками їжі.

ІСКРА Є, АЛЕ НЕМАЄ ГАЗУ?

Переконайтеся, що газ включений. Переконайтеся, що отвори пальника не заблоковані.

ПРИСУТНІЙ ЗАПАХ ГАЗУ? Перевірте, чи не відкриті газові крани. Якщо вони закриті, перекрийте газ від мережі і викличте спеціаліста з обслуговування.

УВАГА!

Цей прилад треба встановлювати відповідно до чинних нормативів і лише в приміщеннях з достатньою вентиляцією. Зверніться до інструкції з експлуатації, перш ніж приступити до встановлення або експлуатації приладу.



ПОПЕРЕДЖЕННЯ!

НЕ ПЕРЕВІРЯЙТЕ наявність газу за допомогою відкритого полум'я, сірників або запальника. Зателефонуйте до відділу сервісного обслуговування.

ВСЕ ЩЕ НЕ ПРАЦЮЄ?

Про прилади, які споживають електроенергію А) Методи вимірювання та розрахунку

- Газова панель пройшла сертифікацію СЕ згідно з Директивою щодо газового обладнання 2009/142/ЄС.
- Енергоефективність цієї газової варильної панелі була перевірена і виміряна відповідно до стандарту EN 30-2-1-1998+A1-2003+A2-2005.
- Напівшвидкісні та швидкісні пальники були перевірені окремо; допоміжний пальник не вимагає перевірки, оскільки його номінальна теплова потужність становить менше 1,16 кВт.
- Енергоефективність газових пальників та варильної панелі були розраховані відповідно до Регламенту Комісії (ЄС) № 66/2014.

В) Раціональне використання енергії та прилад

- Газова варильна панель призначена лише для побутового, а не комерційного використання.
- Газова варильна панель призначена для роботи на газі (пропан-бутан і природний газ), продукти згоряння містять чадний газ і вуглекислий газ; ці продукти згоряння впливають на навколишнє середовище при досягненні певної кількості CO і CO₂.
- Для забезпечення раціонального використання енергії необхідно встановити газову варильну панель згідно специфікації в пункті 5 і використовувати вірний діаметр каstrулі для кожного пальника.
- Для забезпечення безпечного використання уважно прочитайте цю інструкцію перед використанням; дотримуйтеся інструкцій з встановлення, експлуатації та технічного обслуговування.
- Для забезпечення оптимального терміну служби газової варильної панелі слід строго дотримуватися інструкцій з експлуатації та технічного обслуговування, не змінювати конструкцію приладу.
- Зв'яжіться з вашим місцевим відділом з післяпродажного обслуговування для ремонту і заміни компонентів (наприклад, газового клапана, ручки керування) у разі необхідності.
- Газова варильна панель вироблена з металу, утилізуйте її для переробки після досягнення кінця терміну служби.
- Пакувальні матеріали цього приладу можна здати на переробку.

ІНФОРМАЦІЯ ПРО ЕФЕКТИВНІСТЬ ВИКОРИСТАННЯ ЕЛЕКТРОЕНЕРГ

Модель	EE _{gas burner}				Варильна панель EE
	Мала (Допоміжна)	Середня (Напівшвидкісна)	Велика (Швидкісна)	З потрійним полум'ям	
ННХ-М64СНХ	Н/Д	56%	56.5%	Н/Д	56%
ННХ-М64СWХ ННХ-М64СWВ ННХ-М64СWВ	Н/Д	55.1%	Н/Д	55.1%	55.1%
ННХ-Г64СNВ ННХ-Г64СNВ ННХ-Г64СNГ	Н/Д	56.5%	56.5%	Н/Д	56.5%
ННХ-Г64СWВ ННХ-Г64СWВ	Н/Д	56.5%	Н/Д	55.0%	56.0%
ННХ-Г64СWВ1 ННХ-Г64СWВ1	Н/Д	56%	Н/Д	56.5%	56.0%
ННХ-М64СWFX ННХ-М64СWFBX	Н/Д	55.5%	Н/Д	55.5%	55.5%
ННХ-М75СWВХ	Н/Д	55.5%	55.5%	55.5%	55.5%
ННХ-М64ЕNХ	Н/Д	55.5%	55.5%	Н/Д	55.5%

Служба підтримки клієнтів

Ми рекомендуємо звертатися до служби підтримки клієнтів компанії «Хайер», а також використовувати оригінальні запасні частини. Якщо у вас виникли проблеми з вашою побутовою технікою, будь ласка, спочатку вивчіть розділ «Усунення несправностей».

Якщо ви не знайшли розв'язання проблеми, будь ласка, зверніться:

– до вашого офіційного дилера або

– до нашого колл-центру:

8-800-250-43-05 (РФ), 8-10-800-2000-17-06 (РБ),

+998-71-207-10-01 (Узбекистан) 0-800-308-989 (Україна)

— на сайт www.haier-europe.com, де ви можете залишити заявку на обслуговування, а також знайти відповіді на часто задавані питання.

Звертаючись до нашого сервісного центру, будь ласка, підготуйте

наступну інформацію, яку ви зможете знайти у паспортній табличці та у чеку:



Модель _____ Серійний номер _____ Дата продажу _____

Також, будь ласка, перевірте наявність гарантії та документів про продаж.

Важливо! Відсутність на приладі серійного номера робить неможливим для Виробника ідентифікацію приладу і, як наслідок, його гарантійне обслуговування. Забороняється видаляти з приладу заводські ідентифікуючі таблички. Відсутність заводських табличок може стати причиною відмови у виконанні гарантійних зобов'язань.

У даний документ можуть бути внесені зміни без попереднього сповіщення.

- Розбирати прилад забороняється. З'ємні елементи (решітки, наконічники регуляторів, конфорки) встановлювати лише в зворотній послідовності.
- Раз на рік необхідно забезпечити перевірку технічного стану приладу газовими службами (герметичність з'єднань, робота вентилів, загальний знос елементів).
- Перевозити та зберігати виріб необхідно в заводському упаковуванні згідно із маніпуляційними знаками, які на ньому зазначені. Будьте обережні під час завантаження, розвантаження та транспортування. Транспорт і сховища повинні забезпечувати захист продукту від атмосферних опадів і механічних пошкоджень.
- Цей продукт призначений виключно для побутового використання і не може застосовуватися в промислових або комерційних цілях.
- Повідомляємо Вам, що наша продукція сертифікована на відповідність обов'язковим вимогам відповідно до чинного законодавства України. Інформацію про сертифікації наших приладів, дані про номер сертифіката та строк його дії, Ви також можете отримати в Службі підтримки клієнтів.

ГАРАНТІЙНИЙ ТАЛОН

Шановній покупця!

Корпорація «Хайер», що знаходиться за адресою: Офіс S401, Хайер бренд білдінг, Хайер Індастрі парк Хай-тек зон, Лаошан Дістрікт, Циндао, Китай, дякує Вам за Ваш вибір, гарантує високу якість і бездоганне функціонування даного виробу при дотриманні правил його експлуатації. Офіційний термін служби на вироби побутової техніки, призначені для використання в побуті - на телевізори, мікрохвильові печі 5 років, на планшетні комп'ютери, ноутбуки і телевізійні приставки 3 роки, на роботи-пилососи 4 роки, на мобільні телефони і гіроскутери 2 роки, на інші товари 7 років з дня передачі виробу кінцевому споживачеві. З огляду на високу якість продукції, фактичний термін експлуатації може значно перевищувати офіційний. Рекомендуємо після завершення терміну експлуатації зателефонувати у сервісний центр для проведення профілактичних робіт та отримання рекомендацій. Вся продукція виготовлена з урахуванням умов експлуатації і пройшла відповідну сертифікацію на відповідність технічним вимогам.

Щоб уникнути непорозумінь, переконливо просимо Вас при покупці уважно вивчити інструкцію по експлуатації, умови гарантійних зобов'язань і перевірити правильність заповнення гарантійного талону. У разі неправильного або неповного заповнення гарантійного талону зверніться до кваліфікованого персоналу. Даний виріб являє собою технічно складний товар побутового призначення. Якщо куплений Вами виріб вимагає спеціального встановлення і підключення, настійно рекомендуємо Вам звернутися до авторизованого партнера Хайер.

Цим гарантійним талоном Корпорація «Хайер» підтверджує прийняття на себе зобов'язань по задоволенню вимог споживачів, встановлених чинним законодавством про захист прав споживачів, іншими нормативними актами в разі виявлення недоліків виробу. Однак Корпорація «Хайер» залишає за собою право відмовити як в гарантійному, так і у додатковому сервісному обслуговуванні виробу в разі недотримання викладених нижче умов.

Умови гарантійного і додаткового сервісного обслуговування

Гарантійне і додаткове сервісне обслуговування поширюється тільки на вироби, укомплектовані гарантійним талоном встановленого зразку. Корпорація «Хайер» встановлює гарантійний термін в 12 місяців з дня передачі товару споживачеві і виконує додаткове сервісне обслуговування протягом 36 місяців з дня передачі товару споживачеві *. Щоб уникнути можливих непорозумінь, зберігайте протягом терміну служби документи, що додаються до виробу при його продажі (товарний чек, касовий чек, інструкція з експлуатації, гарантійний талон). Додаткове сервісне обслуговування виробу - безкоштовне для споживача усунення недоліків виробу, які виникли з вини Виробника. Дана послуга надається тільки при пред'явленні власником товарного і касового чеків виробу та інших документів, що підтверджують факт придбання виробу.

Гарантійне сервісне обслуговування проводиться виключно авторизованими партнерами Хайер. Повний список авторизованих партнерів на території ЄАЕС ви можете дізнатися в Інформаційному центрі «Хайер» за телефонами:

8-800-250-43-05 - для Споживачів з Росії (безкоштовний дзвінок зі стаціонарних телефонів Росії)
8-10-800-2000-17-06 - для Споживачів з Білорусі (безкоштовний дзвінок зі стаціонарних телефонів Білорусі)
0-800-308-989 - для Споживачів з України (безкоштовний дзвінок зі стаціонарних телефонів України)
00-800-2000-17-06 - для Споживачів з Узбекистану (безкоштовний дзвінок зі стаціонарних телефонів Узбекистану)

або на сайті: www.haier-europe.com, або зробивши запит по електронній пошті: help@haieronline.ru.

Дані авторизованих партнерів можуть бути змінені, за довідками звертайтеся до Інформаційного центру «Хайер».

Гарантійне і додаткове сервісне обслуговування не поширюється на вироби, недоліки яких виникли внаслідок:

- порушення споживачем умов і правил експлуатації, зберігання і/або транспортування товару;
- неправильного встановлення і/або підключення виробу;
- порушення технології робіт з холодильним контуром і електричними з'єднаннями, як і залучення до монтажу Виробу осіб, які не мають відповідної кваліфікації, підтвердженої документально;
- відсутності своєчасного технічного обслуговування Виробу в тому випадку, якщо цього вимагає інструкція з експлуатації;
- надлишкового або недостатнього тиску у водопровідній мережі;
- застосування миючих засобів, які не відповідають даному типу виробу, а також перевищення рекомендованої дози миючих засобів;
- використання виробу з метою, для якої він не призначений;
- дій третіх осіб: ремонт або внесення несанкціонованих виробником конструктивних чи схематичних змін неуповноваженими особами;
- відхилень від Державних Технічних Стандартів (ГОСТів) і норм мереж живлення;
- дії непереборної сили (стихія, пожежа, блискавка т. п.);
- нещасних випадків, умисних або необережних дій споживача або третіх осіб;
- якщо виявлені пошкодження, викликані потраплянням всередину виробу сторонніх предметів, речовин, рідин, комах, продуктів життєдіяльності комах;
- спрацьовування термозахисту в наслідок включення не заповненого/в повністю заповненого водою бака водонагрівача

Гарантійне і додаткове сервісне обслуговування не поширюється на наступні види робіт:

- встановлення і підключення виробу на місці експлуатації;
- інструктаж та консультування споживача з користування виробом;
- очищення виробу зовні або зсередини.

Гарантійному та додатковому сервісному обслуговуванню не підлягають наведені нижче витратні матеріали та аксесуари:

- фільтри для кондиціонерів;
- фільтри, шланги для підведення/зливу води для пральних і посудомийних машин;
- шланги, трубки, щітки, насадки, пилосбірники, фільтри для пилососів;
- тарілки, вертелі, решітки, блюдця і підставки для мікрохвильових печей;
- фільтри, поглиначі запахів, лампочки, полиці, ящики, підставки та інші ємності для зберігання продуктів в холодильниках;
- пульти управління, акумуляторні батареї, елементи живлення, зовнішні блоки живлення та зарядні пристрої;
- документація, що додається до виробу.

Періодичне обслуговування виробу (заміна фільтрів і т. д.) проводиться за бажанням споживача за додаткову плату.

Важливо! Відсутність на приладі серійного номера унеможливіє для Виробника ідентифікацію приладу і, як наслідок, його гарантійне обслуговування. Забороняється видаляти з приладу заводські ідентифікаційні таблички. Пошкодження або відсутність заводських табличок може стати причиною відмови виконання гарантійних зобов'язань.

* додаткове сервісне обслуговування не поширюється на електричні водонагрівачі, мікрохвильові печі, холодильники моделей HRB-331, морозильники, газові плити, пилососи, пилососи-роботи, телевізори, приставки телевізійні, планшетні комп'ютери, ноутбуки, мобільні телефони, гіроскутери

Авторизований сервісний центр в Україні -

Мережа «Крок-ТТЦ» <http://krok-ttc.com/>

Тел. Гарячої лінії: 0-800-211-501

Адреси сервісних центрів наведені за посиланням

<https://krok-ttc.com/warranty/service-center.html>

Офіційне найменування	Місто	Телефон для клієнта	Адреса
Закрите акціонерне товариство «Єдина служба сервісу А-Айсберг»	Москва	8-800-250-43-05	127644 м. Москва, вул. Вагоноремонтна 10, буд. 1
Товариство з обмеженою відповідальністю «Авторизований Центр «Піонер Сервіс»	Санкт-Петербург	8-800-250-43-05	191040 м Санкт-Петербург, Ліговський пр-кт, б. 52 літ. А
Товариство з обмеженою відповідальністю «Архсервіс-центр»	Архангельськ	8-800-250-43-05	163000 м. Архангельськ, вул. Воскресенська, д. 85
Товариство з обмеженою відповідальністю «Техінсервіс»	Сочі	8-800-250-43-05	354068 м. Сочі, вул. Донська, 3
Товариство з обмеженою відповідальністю «ТехноВідеоСервіс»	Казань	8-800-250-43-05	420100 м. Казань, вул. Проточна д. 8
Товариство з обмеженою відповідальністю ДОМСЕРВІС	Володимир	8-800-250-43-05	600017 м. Володимир, вул. Батуріна, б. 39
Товариство з обмеженою відповідальністю «ТРАНССЕРВІС – Краснодар»	Краснодар	8-800-250-43-05	350058 м. Краснодар, вул. Кубанська, 47
Товариство з обмеженою відповідальністю «ТРАНССЕРВІС-Н. Новгород»	Нижній Новгород	8-800-250-43-05	603098 м Нижній Новгород, вул. Артільна, б. 31
Товариство з обмеженою відповідальністю «ТРАНССЕРВІС-Єкатеринбург»	Єкатеринбург	8-800-250-43-05	Єкатеринбург, вул. Шарташского д 10
Товариство з обмеженою відповідальністю «Циклон»	Омськ	8-800-250-43-05	644042, м Омськ, пр.К. Маркса 34а, оф. 410
Товариство з обмеженою відповідальністю «ГлавБитСервіс»	Томськ	8-800-250-43-05	Томськ, вул. Маяковська 25/7
Товариство з обмеженою відповідальністю «Сервісбиттехніка»	Оренбург	8-800-250-43-05	460044 м. Оренбург, вул. Конституції, б. 4
Товариство з обмеженою відповідальністю «Сибсервіс»	Новокузнецьк	8-800-250-43-05	654066 м. Новокузнецьк, вул. Грдіни, б. 18
Товариство з обмеженою відповідальністю «АРГОН-СЕРВІС»	Новоросійськ	8-800-250-43-05	353905 м. Новоросійськ, вул. Серова,
Товариство з обмеженою відповідальністю «Аліка-Сервіс»	Іркутськ	8-800-250-43-05	664019 м. Іркутськ, вул. Писарева, д. 18-а
ТОВ «КРОК-ТТЦ» *	Київ*	0-800-211-501	м. Київ вул. Райдужна б. 25Б
Сервісний центр	Ташкент	(+998 71) 207 10 01	-
ТДВ «ЦБТСервіс»	м.Мінськ	375-17-262-95-50	м.Мінськ, вул. Я Коласа 52
ТОВ «РоялТерм»	м.Мінськ	375-29-198-11-50	м.Мінськ, вул. Орловська 40А, офіс 7
ТОО Сервіс Маг	м.Алмати	8 (727) 233 30 00	050002, м.Алмати, вул. Калдаякова 17
ТОО Аскон-7	м.Алмати	7 (727) 397 75 75	050010, м.Алмати, вул. Сагадат Нурмагамбетова 25

Список АСЦ може бути змінений. Актуальну інформацію ви можете отримати на нашому сайті www.haier-europe.com.
*Адреси сервіс-них центрів в регіонах уточнюйте на сайті www.krok-ttc.com або за телефонами гарячої лінії.

Haier

Изготовитель: «Haier Overseas Electric Appliances Corp. Ltd.»
Адрес: Room S401, Haier Brand building, Haier Industry park
Hi-tech Zone, Laoshan District, Qingdao, China

Өндіруші: «Haier Overseas Electric Appliances Corp. Ltd.»
Мекенжайы: Рум S401, Хайер бренд билдинг, Хайер
индастри парк Хай-тек зон, Лаошан дистрикт, Циндао, Қытай

Виробник: «Хайер Оверсіз Електрик Апплаєнсіз Корп. Лтд.»
Адреса: Рум S401, Хайер бренд білдінг, Хайер індастрі парк
Хай-тек зон, Лаошан дистрикт, Циндао, Китай

Уполномоченная организация / Импортер: ООО «ХАР»
Адрес: 121099, город Москва, Новинский бульвар, дом 8,
этаж 16, офис 1601
Тел.: 8-800-250-43-05, адрес эл. почты: info@haierrussia.ru

Импорттаушы: «ХАР» ЖШҚ
Мекенжайы: 121099, Мәскеу қаласы, Новинский бульвары,
8-үй, 16-қабат, кеңсе 1601
Тел.: 8-800-250-43-05, эл.поштаның мекенжайы:
info@haierrussia.ru

Сделано в Китае
Қытайда жасалған
Зроблено в Китаї

Дата изготовления и
гарантийный срок указаны
на этикетке устройства

Шығарылған күні және
кепілдік мерзімі
құрылғының
заттаңбасында көрсетілген

Дата виготовлення та
гарантійний строк вказані
на етикетці пристрою

