

DARINA

РУКОВОДСТВО ПО ЭКСПЛУАТАЦИИ



ЭЛЕКТРОПЛИТА
Бытовая тип EM, EC



www.darina.ru

E-mail: info@darina.ru

В контакте : vk.com/club68355458

You Tube

ЧАЙКОВСКИЙ ЗАВОД ГАЗОВОЙ АППАРАТУРЫ



АЯ 41

EM341 00 000 PЭ



Уважаемый покупатель!

Благодарим Вас за выбор кухонной плиты торговой марки «DARINA»! Мы гордимся своими изделиями, вкладывая в каждое из них частичку своей души, создавая надежную и красивую технику для Вашей кухни.

Сегодня уже миллионы семей оценили высокое качество нашей продукции, широкий модельный ряд, оптимальную и справедливую ценовую политику. Плиты «DARINA» выбирают и рекомендуют своим близким и знакомым.

Основная цель нашей работы - повышение качества жизни покупателя с помощью гармоничного взаимодействия человека и техники.

Кухонная плита «DARINA» послужит Вам долгие годы, сделав Ваш быт комфортным и безопасным!

Электроплита бытовая тип EM, EC соответствует требованиям ТУ3468-010-53500398-2006, ГОСТ Р 52161.1-2004, ГОСТ Р 52161.2.6-2006, ГОСТ Р 51317.3.3-2008, ГОСТ Р 51318.14.1-2006, ГОСТ Р 51318.14.2-2006, ГОСТ Р 51317.3.2-2006 и «Единых санитарно-эпидемиологических и гигиенических требований к товарам, подлежащим санитарно-эпидемиологическому надзору».

Оснащенность моделей плит.....	на обложке
1. Важные рекомендации.....	2
2. Требования безопасности.....	2
3. Установка.....	4
4. Подключение.....	4
5. Устройство.....	6
6. Стиль.....	7
7. Комплектность.....	8
8. Характеристики.....	8
8.1. Технические характеристики.....	8
8.2. Потребляемая электрическая мощность плиты.....	9
8.3. Эксплуатационные характеристики.....	9
9. Панель управления.....	10
10. Электроконфорки стола.....	11
10.1. Описание режимов работы электроконфорок.....	11
10.2. Использование стола с чугунными электроконфорками.....	12
10.3. Использование стеклокерамического стола.....	12
11. Жарочный шкаф.....	13
11.1. Управление и установка температуры жарочного шкафа.....	13
11.2. Возможные режимы работы жарочного шкафа и их символы.....	14
11.3. Управление и установка температуры жарочного шкафа для плиты модели S EM341 417.....	15
11.3.1. Особенности работы жарочного шкафа.....	15
11.3.2. Возможные режимы работы жарочного шкафа и их символы.....	15
12. Гриль.....	16
13. Вертел.....	16
14. Конвектор.....	17
15. Таймер электромеханический.....	17
16. Таймер электронный.....	17
16.1. Установка текущего времени.....	18
16.2. Установка режима отсчета временного интервала.....	18
16.3. Полуавтоматический режим работы (для пятикнопочного таймера).....	18
16.3.1. Установка длительности приготовления пищи.....	18
16.3.2. Установка времени окончания приготовления пищи.....	18
16.4. Автоматический режим работы (для пятикнопочного таймера).....	19
16.5. Изменение тональности звучания звукового сигнала (для пятикнопочного таймера).....	19
17. Хозяйственный отсек.....	19
18. Рекомендации.....	20
18.1. По использованию электроконфорок стола.....	20
18.2. По использованию жарочного шкафа.....	20
18.2.1. При приготовлении пирогов.....	21
18.2.2. При приготовлении мяса и рыбы.....	22
18.3. По использованию ТЭН гриля.....	22
19. Уход за плитой.....	23
20. Замена лампы.....	24
21. Если что-то не так.....	25
22. Транспортирование и хранение.....	25
23. Утилизация.....	25
24. Реквизиты завода.....	25
Информация на казахском языке.....	26

1. ВАЖНЫЕ РЕКОМЕНДАЦИИ

Наши плиты постоянно совершенствуются, улучшаются их характеристики, обновляется дизайн, поэтому приобретенная Вами плита может несколько отличаться от рисунков и обозначений, приведенных в данном Руководстве по эксплуатации.



При покупке снимите упаковку и убедитесь, что плита не повреждена, оснащенность соответствует таблице на стр.28 или таблице на обложке данного руководства по эксплуатации, укомплектована и в гарантийных обязательствах ГО 01-08 торговой организацией правильно заполнены «Свидетельство о продаже» и гарантийные талоны 1, 2, 3.

- Внимательно прочтите данное руководство, содержащее важную информацию по установке, правильному использованию и обслуживанию плиты.
- Сохраните руководство, оно поможет разрешить возникшие вопросы.
- При подключении плиты проверьте заполнение свидетельства установки и наличие штампа организации, проводившей подключение плиты.
- Неправильно подключенная плита не обеспечит надежную и безопасную работу и может привести к несчастному случаю, а также лишит Вас возможности гарантийного обслуживания.

2. ТРЕБОВАНИЯ БЕЗОПАСНОСТИ

Данный прибор не предназначен для использования людьми (включая детей), у которых есть физические, нервные или психологические отклонения или недостаток опыта и знаний, за исключением случаев, когда за такими лицами осуществляется надзор или проводится их структурирование относительно использования данного прибора лицом, отвечающим за их безопасность. Необходимо осуществлять надзор за детьми с целью недопущения их игр с прибором.

- Лица, пользующиеся плитами, обязаны знать правила безопасного обращения с электрическими приборами и внимательно изучить данное руководство.
- Плита предназначена для использования только в домашних условиях.
- Запрещается пользоваться плитой, если характеристики электрической сети не соответствуют характеристикам, указанным на фирменной табличке, расположенной на задней стороне плиты.

Внимание!

! Модели плит выполнены по I классу защиты от поражения электрическим током и должны подключаться к розетке с заземлением.

Во избежание возникновения пожара категорически ЗАПРЕЩАЕТСЯ:

- ▶ Пользоваться неисправной плитой.
- ▶ Устанавливать плиту в местах с повышенным риском пожарной опасности (вплотную к деревянным, покрытым обоями, горючим пластиком и т.п. поверхностям).
- ▶ Оставлять работающую плиту без присмотра.
- ▶ Использовать плиту для обогрева помещения.
- ▶ Сушить над плитой белье.
- ▶ Хранить вблизи плиты и в хозяйственном отсеке легковоспламеняющиеся предметы (горючие вещества, аэрозоли, бумага, тряпки и т.п.).

- ▶ Допускать детей к работающей плите.

Внимание!

! Если поверхность стеклокерамического стола треснула, - отключите прибор для предотвращения поражения электрическим током. Немедленно обращайтесь в ремонтную службу. Замену плиты должны производить работники сервисной службы.

! Доступные части могут сильно нагреваться при использовании. Не допускайте близко детей.

! Если Ваша плита имеет стеклянную крышку, запрещается включать электроконфорки при закрытой крышке, опускать крышку при еще не остывших электроконфорках и ставить на крышку посуду.

- Перед мытьем или проведением других операций по обслуживанию плиту необходимо отключить от электросети.
- Периодически (не реже одного раза в полгода) проверяйте состояние шнура питания. При повреждении шнура питания во избежание опасности его должен заменить изготовитель или его агент, или аналогичное квалифицированное лицо.
- В случае возникновения пожара отключить плиту от электрической сети, вызвать пожарную службу по телефону **01** и принять меры по тушению огня.
- Если рядом с плитой находятся бытовые электроприборы, подключенные к сети (электрозажигалки, тостеры, кофемолки и т.п.), следите, чтобы их провод не был зажат горячей дверцей плиты.
- Категорически запрещается тушить электроизделия, находящиеся под напряжением, водой.

Помните!

! Наиболее распространенными несчастными случаями, связанными с плитой, являются ожоги. Обычно они происходят:

- при касании горячих частей плиты.
- при расплескивании кипящих жидкостей
- в ситуации, когда опрокидывается посуда, стоящая на передних конфорках.

- Будьте аккуратны и особенно внимательно следите за своими малышами, а лучше не пускайте их на кухню, пока плита работает или остывает.
- Во время работы нагревательных элементов поверхности стола и жарочного шкафа, а также стекло дверцы и некоторые части лицевой панели сильно разогреваются и сохраняют тепло значительное время после выключения. Будьте осторожны, не прикасайтесь к ним и особо предупредите детей, – возможны ожоги.

Особую осторожность проявляйте при приготовлении блюд с большим количеством жира или масла, они легко воспламеняются.

Знайте! Нельзя тушить воспламенившееся масло или жир водой, посуду с огнем нужно плотно накрыть крышкой.

- При использовании прибор сильно нагревается. Опасайтесь прикосновения к нагревательным элементам внутри жарочного шкафа

3. УСТАНОВКА

- По степени защиты от пожара плита относится к приборам типа «Х», предназначенным для установки на полу.
- Плита должна отстоять от мебели с левой и правой сторон не менее 20 мм.
- Плиту не следует устанавливать на подставку.
- Распакованную плиту запрещается переносить за ручку дверцы жарочного шкафа. Рекомендуется при перемещении плиты поддерживать ее за верхнюю часть жарочного шкафа, при приоткрытой дверце жарочного шкафа.
- Перед эксплуатацией установите плиту горизонтально. Если ваша плита оснащена регулируемыми опорами необходимо:
 1. Положить плиту на пол, на одну из боковых сторон.
 2. Ввернуть опоры в места для установки опор, предварительно выставив их на нужную высоту.
 3. Поднять плиту с пола, установить ее на опоры и поставить на постоянное место, где она будет эксплуатироваться.
 4. Заворачивая или выворачивая опоры, окончательно подрегулировать высоту плиты по отношению к столешнице кухонной мебели и обеспечить устойчивость плиты (качание плиты не допускается).



Для устранения случайного проворачивания опор в процессе эксплуатации подтянуть контргайку на опоре.

Места для установки регулируемых опор (вид снизу)

Места для установки регулируемых опор



рис. 1

4. ПОДКЛЮЧЕНИЕ

- Плита должна быть подключена только персоналом специализированных организаций, имеющих право установки и обслуживания электрических плит.
- При подключении плиты необходимо убедиться, что характеристики электрической сети соответствуют характеристикам, указанным на фирменной табличке плиты.
- Необходимо проверить, могут ли предохранители или автоматические выключатели и провода выдержать ту нагрузку, которую они уже несут, и дополнительную от вновь устанавливаемой плиты.
- Электробезопасность плиты гарантирована только при наличии эффективного заземления, выполненного в соответствии с действующими стандартами по безопасности.

Помните!

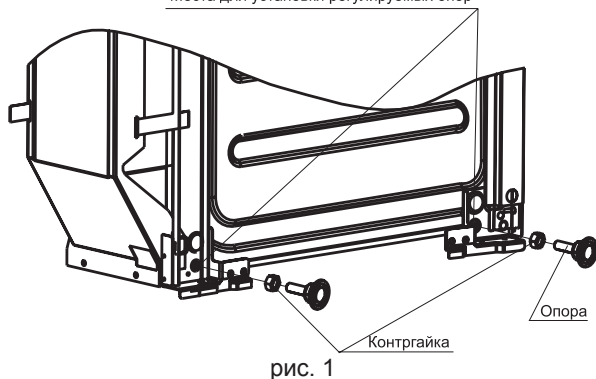
! Не рекомендуется использование переходников, сдвоенных и более розеток, удлинителей.

Помните!

! После установки плиты на место обязательно проверьте положение шнура питания. Он не должен располагаться рядом с нагревающимися частями плиты. Во время работы плиты задняя стенка жарочного шкафа сильно нагревается, поэтому располагайте шнур питания вне зоны нагрева.

Внимание! После установки плиты Вы можете удалить со стекла дверцы жарочного шкафа декоративные и информационные наклейки. Для этого прогрейте пустой жарочный шкаф в течение 30 мин. и, зацепив уголок наклейки, удалите ее, оставшийся клеевой слой уберите с помощью уайт-спирита.

Внимание! При первоначальном подключении плиты к электросети возможно подсвечивание сигнальной лампочки индикации терморегулятора. При дальнейшем использовании жарочного шкафа подсвечивание сигнальной лампочки исчезает.

ПОДСОЕДИНЕНИЕ ШНУРА ПИТАНИЯ

■ Плита подключается к электросети однофазного переменного тока номинальным напряжением 220 В и частотой 50 Гц. Розетка должна находиться в легкодоступном месте. Плита, поставленная на рабочее место, не должна ее закрывать.

■ Если плита поставляется без шнура питания, то необходимо подобрать для него провод и штепсельное соединение (вилка - розетка). Провод должен быть типа H05 RR-F3G 2.5 мм² или H05 VV - F3G 2.5 мм² по международной классификации, длиной не менее 1,5 м. Штепсельное соединение должно быть рассчитано на ток не менее 32 А.

■ Подсоединение к шестиполюсной сетевой колодке плиты, расположенной на заднем

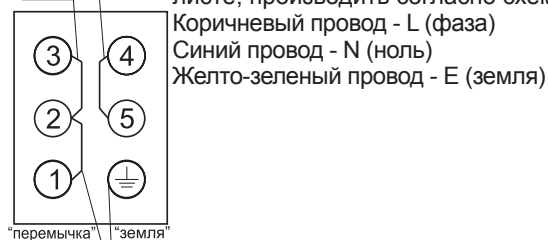

■ Подсоединение к трехполюсной сетевой колодке, расположенной в кожухе, производить согласно схемы:

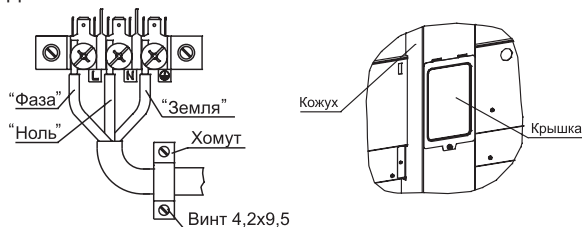

Кабель должен быть надежно закреплен хомутом внутри сетевой колодки, под хомут устанавливается резиновая втулка.

Кабель должен свободно размещаться между плитой и стеной и проложен в стороне от вентиляционного отверстия жарочного шкафа. Подключение должно соответствовать нормам электрической безопасности.

5. УСТРОЙСТВО

ПЛИТА ЧЕТЫРЕХКОНФОРочная с чугунными конфорками



рис. 2

ПЛИТА ТРЕХКОНФОРочная с чугунными конфорками

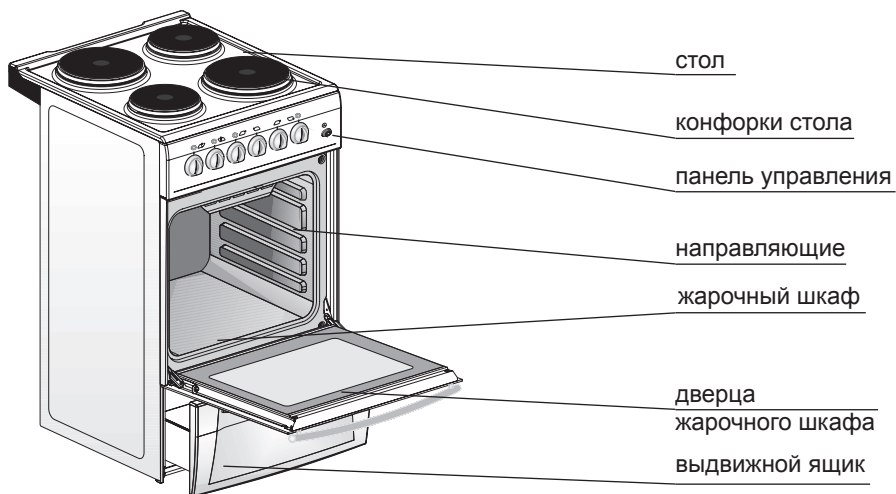

рис. 2.1

ПЛИТА СО СТЕКЛОКЕРАМИЧЕСКИМ СТОЛОМ

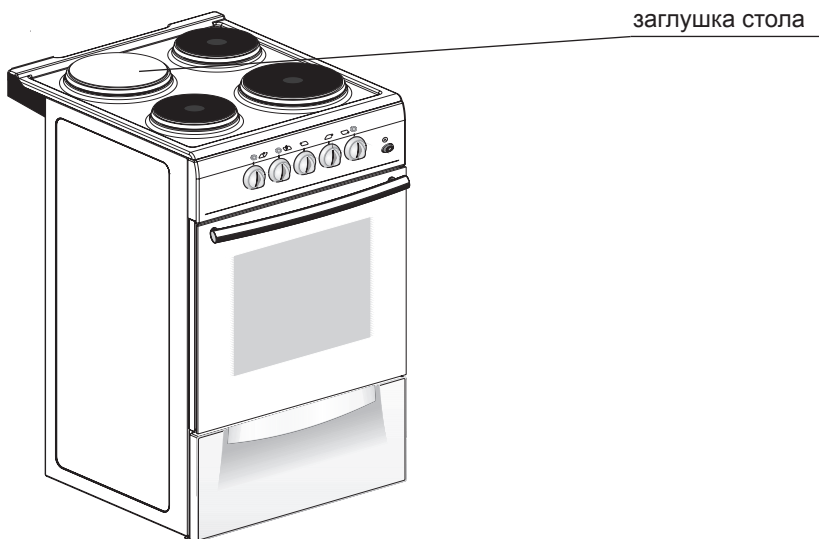

рис. 3

ПЛИТА С КОНВЕКТОРОМ

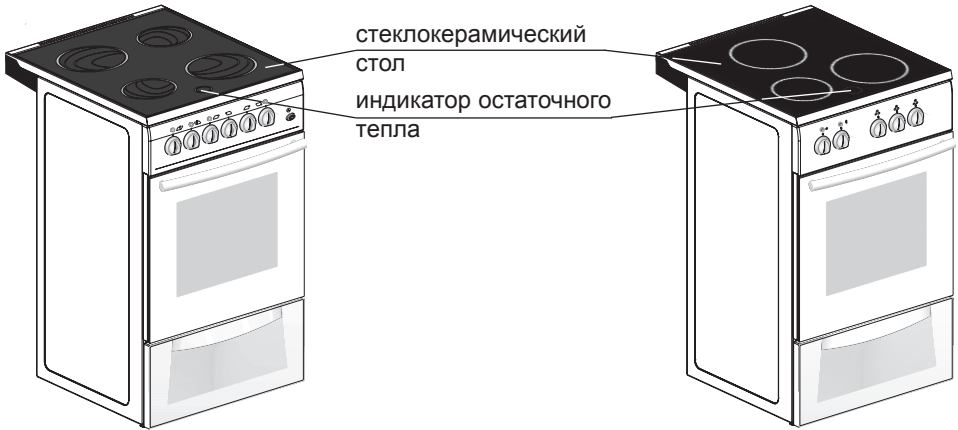

рис. 4

6. СТИЛЬ

■ Внешний вид плиты, формы видовых деталей, формы ручек управления, ручек дверцы, рисунки панели управления, стекла дверцы определяются стилем плиты, который обозначается латинскими буквами и указывается на фирменной табличке, в гарантийных обязательствах.

7. КОМПЛЕКТНОСТЬ

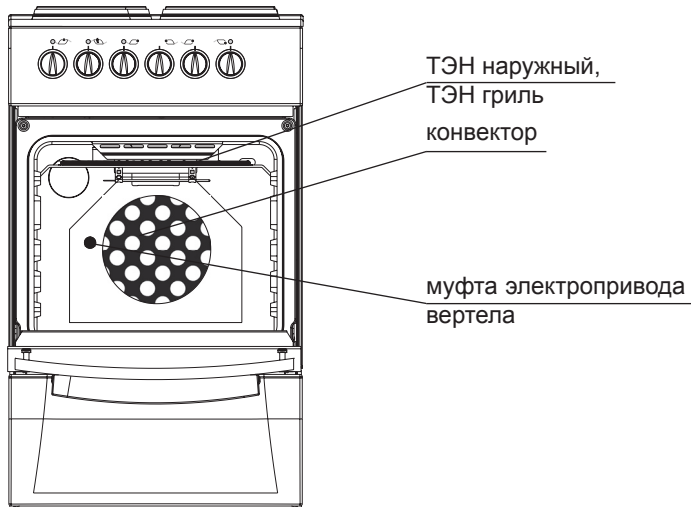
№ п/п	Наименование составных частей	Количество	Модель плиты
1.	Плита электрическая	1	Все модели плит
2.	Решётка жарочного шкафа	1	
3.	Руководство по эксплуатации	1	
4.	Гарантийные обязательства	1	
5.	Упаковка	1	
6.	Упор технологический	2	Все модели, кроме S EM341 417
7.	Комплект вертела: - ось с ручкой - вилка - винт - рамка вертела	1 2 2 1	EM341 411, EM341 418, EM341 420, EM341 422, EC241 611, EC241 617, EC241 618, EC241 620, EC241 622, EC341 611, EC341 617, EC341 618, EC341 620, EC341 622
8.	Комплект регулируемых опор: - опора - контргайка	4 4	Все модели, кроме EM341 403
9.	Комплект «Extra effect»: - Поддон для жаренья - Противень для выпечки	1 1	Все модели, кроме EM341 401...EM341 404, EM331 401...EM331 404, EC341 606, EC331 606, S EM341 417
10.	Поддон для жаренья	1	EM341 401...EM341 404, EM331 401...EM331 404, EC341 606, EC331 606, S EM341 417
11.	Хомут	1	EC331 606, EC341 606
12.	Винт 4,2x9,5	2	
13.	Розетка	1	S EM341 417

8. ХАРАКТЕРИСТИКИ

8.1. ТЕХНИЧЕСКИЕ ХАРАКТЕРИСТИКИ

Климатическое исполнение УХЛ4 по ГОСТ15150-69 и ГОСТ15543.1-89.

- Число конфорок стола, шт 3 или 4
- Объем жарочного шкафа, л.....50
- Напряжение электросети, В 220
- Класс защиты I
- Класс энергоэффективности A
- Габариты (ширина x глубина x высота), см.....

Мод. EM341.....	50x56x85
..... Мод. EM331.....	50x56x85
..... Мод. EC241.....	50x60x85
..... Мод. EC341.....	50x56x85
..... Мод. EC331.....	50x56x85
- Масса, не более, кг55

8.2. ПОТРЕБЛЯЕМАЯ ЭЛЕКТРИЧЕСКАЯ МОЩНОСТЬ ПЛИТЫ

№ п/п	Перечисление параметров	Мощность, Вт					
		EM331 401	EM331 402	EM331 403	EM331 404	EM331 406	EM331407
1.	Установленная мощность плиты	4700	5000	5500	5500	5500	5500
2.	Единовременная потребляемая мощность плиты	4700	5000	5500	5500	5500	5500

№ п/п	Перечисление параметров	Мощность, Вт																				
		EM341 401	EM341 402	EM341 403	EM341 404	EM341 406	EM341 407	EM341 408	EM341 409	EM341 410	EM341 411	EM341 412	EM341 413	EM341 414	EM341 415	EM341 416	EM341 417	EM341 418	EM341 419	EM341 420	EM341 421	EM341 422
1.	Установленная мощность плиты	6200	6500	7000	7000	7000	7000	8500	8500	8500	8500	9000	9000	9000	10500	7500	7500	11000	9500	9500	11000	11000
2.	Единовременная потребляемая мощность плиты	6200	6500	5500	5500	5500	5500	5500	5500	5500	5500	5500	5500	5500	5500	5500	5500	6300	6000	6000	6700	6700

№ п/п	Перечисление параметров	Мощность, Вт																			
		EC241 606 EC341 606	EC241 607 EC341 607	EC241 608 EC341 608	EC241 609 EC341 609	EC241 610 EC341 610	EC241 611 EC341 611	EC241 612 EC341 612	EC241 613 EC341 613	EC241 614 EC341 614	EC241 615 EC341 615	EC241 616 EC341 616	EC241 617 EC341 617	EC241 618 EC341 618	EC241 619 EC341 619	EC241 620 EC341 620	EC241 621 EC341 621	EC241 622 EC341 622			
1.	Установленная мощность плиты	7800	7800	9340	9340	9300	9300	9300	9300	9375	10875	10875	10875	10875	9375	9375	10875	10875			
2.	Единовременная потребляемая мощность плиты	6100	6100	6140	6140	6100	6100	6100	6100	6175	6175	6475	6475	6475	6175	6175	6875	6875			

№ п/п	Перечисление параметров	Мощность, Вт	
		EC331 606	
1.	Установленная мощность плиты	6600	
2.	Единовременная потребляемая мощность плиты	6600	

8.3. ЭКСПЛУАТАЦИОННЫЕ ХАРАКТЕРИСТИКИ

- Суммарный вес продуктов, располагаемых на решётке жарочного шкафа, не более, кг..... 3
- Суммарный вес продуктов, располагаемых на вертеле, не более, кг..... 2
- Вес продуктов с посудой, устанавливаемых на одну электроконфорку, не более, кг..... 10

9. ПАНЕЛЬ УПРАВЛЕНИЯ

■ Панели управления отличаются в зависимости от комфортности плиты. Типовое расположение элементов управления приведено ниже:



рис. 5. Панель плиты без таймера



рис. 6. Панель плиты с электромеханическим таймером

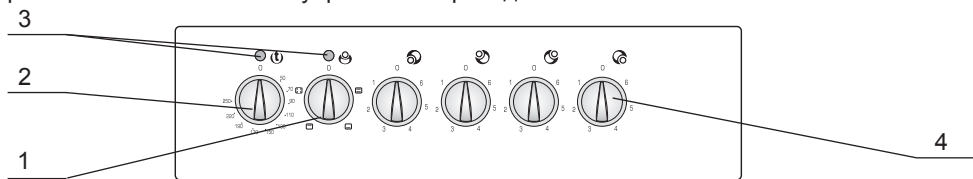

рис. 7. Панель плиты с электронным таймером (пятикнопочным)



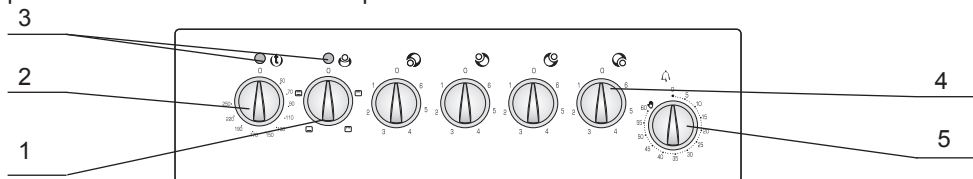

рис. 8. Панель трехконфорочной плиты

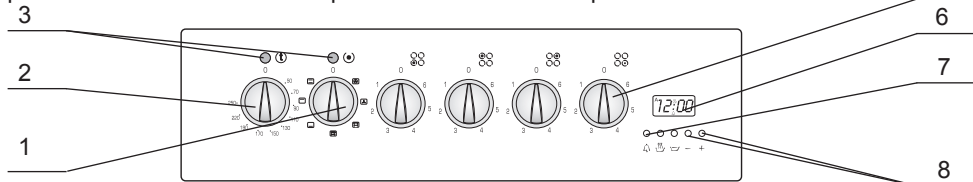
1. Рукоятка управления переключателя режимов работы жарочного шкафа.
2. Рукоятка управления терморегулятора.
3. Лампочки индикации.
4. Переключатель мощности электроконфорок.
5. Рукоятка управления электромеханического таймера.
6. Таймер электронный (пятикнопочный).
7. Кнопка включения электронного таймера.
8. Кнопки «+» и «-» для установки времени.

10. ЭЛЕКТРОКОНФОРКИ СТОЛА

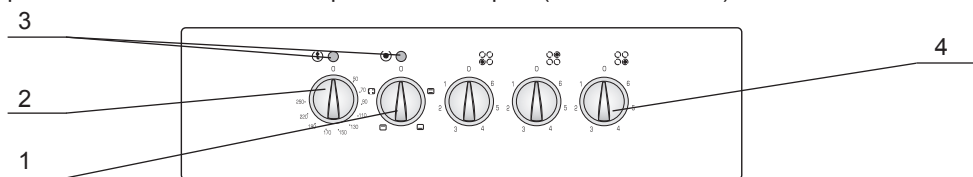
■ На рабочем столе плиты установлены электроконфорки, температура нагрева которых регулируется переключателями мощности, расположенными на панели управления.

Внимание! Плиты могут быть оснащены устройством блокировки, автоматически отключающим переднюю мощную конфорку при включении жарочного шкафа. В плитах моделей EM341 408, EM341 413, EM341 419, ES341 608, ES341 613, ES341 619 включение передней правой электроконфорки совмещено с включением таймера. Для включения электроконфорки без установки времени работы установите таймер в положение «». Для установления времени работы электроконфорки установите таймер на определенное время. При включении жарочного шкафа электроконфорка блокируется.

10.1. ОПИСАНИЕ РЕЖИМОВ РАБОТЫ ЭЛЕКТРОКОНФОРОК

Переключатель мощности электроконфорок стола

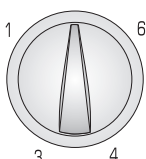
Ручка управления с обозначением положений	Положение ручки	Режим работы электроконфорки	Рекомендации по тепловой обработке
	0	Выключено	-
	1-2	Поддержание температуры	Готовые блюда
	2-3	Обработка в медленном режиме и подогрев	Овощное рагу, каши, желе
	4	Обработка в среднем режиме, кипячение в слабом режиме	Макаронные изделия, вареный картофель, супы, варенье
	5	Обработка в интенсивном режиме	Эскалопы, рубленые котлеты, супы, жареный картофель
	6	Обработка в мощном режиме. Доводка жидкостей до кипения	Бараньи котлеты, жареное мясо, яичница, лангет, кипячение молока

■ Для включения электроконфорок необходимо ручку переключателя установить в положение, соответствующее требуемому режиму, вращая ее в любую сторону. При этом загорается красная сигнальная лампочка.

■ Выключение электроконфорок производится установкой ручек переключателей в положение «0».

■ Для плит моделей EM331 401...EM331 403, EM341 401...EM341 403 включение электроконфорок производится установкой ручки управления в любое положение рабочего диапазона, указанного на панели управления. При этом загорается сигнальная лампочка включения электроконфорок. Сигнальная лампочка может погаснуть, когда электроконфорка достигнет заданной температуры, и будет периодически включаться и выключаться для поддержания заданной температуры. После завершения использования убедитесь, что ручка регулировки находится в положении «выключено».

■ Для придания покрытию электроконфорки рабочих свойств при первом включении конфорку прогрейте в течение 5 минут без посуды на максимальной мощности и охладите до комнатной температуры.

■ Приготовление пищи рекомендуется начинать сразу на максимальной мощности с положения «6».

■ После закипания, или немного раньше, необходимо переключить электроконфорки на минимальную мощность в положение «1-2» или среднюю мощность в положение «3-4».

■ За 5-10 минут до конца приготовления пищи переключатель установить в положение «0». Тепла разогретой электроконфорки хватит для окончательного приготовления пищи, а Вы при этом значительно сэкономите электроэнергию.

Внимание! Не допускайте резкого охлаждения горячей электроконфорки. От пролитой на нее холодной жидкости она может потрескаться и выйти из строя.

- Для моделей с крышкой следует удалить жидкостные загрязнения с крышки прежде, чем ее открывать.
- Прежде, чем закрыть крышку, убедитесь, что поверхность конфорочной панели остыла.

Примечание! Потемнение ободков электроконфорок стола не является производственным дефектом и не влияет на работу плиты.

10.2. ИСПОЛЬЗОВАНИЕ СТОЛА С ЧУГУННЫМИ ЭЛЕКТРОКОНФОРКАМИ

- В зависимости от модификации плиты на столе могут устанавливаться электроконфорки обычного действия или экспресс-конфорки. Экспресс - конфорка в центре помечена красным кружком и отличается повышенной скоростью нагрева.
- Чтобы электроконфорка не ржавела, не ставьте на нее кастрюли с мокрым дном и каждый раз протирайте насухо после того, как помоее стол. Если предстоит большой перерыв в работе плиты, протрите электроконфорку бумажной салфеткой, смоченной несколькими каплями растительного масла.

10.3. ИСПОЛЬЗОВАНИЕ СТЕКЛОКЕРАМИЧЕСКОГО СТОЛА

- Поверхность стола представляет собой стеклокерамическую пластину, с внутренней стороны которой расположены нагревательные элементы различной мощности.
- Уникальным свойством стеклокерамики является хорошая теплопроводность в зонах нагрева и малое рассеивание тепла по сторонам.
- Большая термостойкость стеклокерамики позволяет сразу переставлять приготовленное горячее блюдо на холодное место на столе.

Внимание! Запрещается разогревать пищу в алюминиевой фольге или тарелочках из фольги. При контакте с горячей поверхностью стола фольга плавится и прикипает к столу.

- Не допускайте, чтобы зона нагрева работала без посуды, так как при этом температура нагрева резко возрастает, что может привести к выходу из строя нагревательных элементов.

Внимание! Во избежании перегрева и разрушения стеклокерамического стола используйте посуду с ровным дном и размером соответствующим диаметру зоны нагрева. Запрещается использовать посуду с изогнутым дном и диаметром посуды меньше диаметра зоны нагрева. Запрещается устанавливать посуду со смещением относительно зоны нагрева (рис.11).

- На столе имеется световая индикация (индикатор остаточного тепла конфорок), указывающая зону, которая работает либо остывает. Не прикасайтесь к зоне нагрева электроконфорки до полного остывания и не ставьте на нее предметы, которые могут расплавиться или повредиться.

Помните! Зона нагрева после отключения остается горячей в течение получаса.

- Стеклокерамика - это очень прочный материал, но повреждается при попадании на него расплавленного сахара, варенья, которые необходимо срочно убрать с поверхности стола специальным металлическим скребком.
- При повреждении стола (трещины или сколы) стол необходимо заменить.
- Не используйте стол в качестве разделочной доски.
- Перед первым включением стол нужно помыть мыльным раствором и протереть насухо. В начале работы может чувствоваться легкий запах уплотнительной резины, который быстро проходит.

11. ЖАРОЧНЫЙ ШКАФ



Жарочный шкаф всех моделей плит оборудован нижним нагревателем, в зависимости от модели плиты жарочный шкаф может дополнительно комплектоваться освещением, верхним нагревателем, нагревателем гриля, электрическим конвектором, кольцевым ТЭНом.

Жарочный шкаф может быть снабжен следующими принадлежностями (см.р.7): Противень для выпечки (алюминиевый) предназначен для выпечки кондитерских изделий, запекания мяса, птицы и т.п.;

Поддон для жаренья (эмалированный) служит для жарки, сбора жира и сока, выделяющихся при приготовлении мясных блюд на решетке или вертеле;

Внимание! На алюминиевом противне возможно наличие полиэтиленовой пленки. Необходимо перед применением противня пленку удалить.

Не оставляйте на дне жарочного шкафа различную кухонную посуду, противень или поддон во время включенного основного (нижнего) нагревателя жарочного шкафа. Это может привести к растрескиванию (разрушению) эмалевого покрытия жарочного шкафа и возможным травмам во время его уборки.

Решетка жарочного шкафа используется как полка для установки противня и других форм для выпечки на различных уровнях.

11.1. УПРАВЛЕНИЕ И УСТАНОВКА ТЕМПЕРАТУРЫ ЖАРОЧНОГО ШКАФА

■ Управление жарочным шкафом осуществляется переключателем режимов, который включает и выключает ТЭНы жарочного шкафа.

■ Установка рабочей температуры в жарочном шкафу, кроме модели S EM341 417, обеспечивается применением терморегулятора, который задает необходимую температуру. Значения температур указаны на панели управления. Указанные на панели управления температуры являются ориентировочными и могут колебаться в пределах $\pm 15^{\circ}\text{C}$.

■ Установка температуры и включение нагревателей жарочного шкафа на плитах моделей EM341 408, EM341 410 и EM341 412 производится одной ручкой управления.

■ Установку рабочей температуры в жарочном шкафу в режимах с грилем необходимо проводить поворотом ручки управления терморегулятора в положения:

- не выше «170°C» в режиме гриля совместно с конвектором;
- не выше «190°C» в режиме гриля (без конвектора).

Внимание! Для плит с электронным таймером перед включением нагревателей жарочного шкафа **задействуйте таймер, установив текущее время** (см. раздел «Таймер электронный»). Для плит с электромеханическим таймером перед включением нагревателей жарочного шкафа **задействуйте таймер, установив положение «»** (см. раздел «Таймер электромеханический»).

11.2. ВОЗМОЖНЫЕ РЕЖИМЫ РАБОТЫ ЖАРОЧНОГО ШКАФА И ИХ СИМВОЛЫ

Условное обозначение режимов	Режимы	Рекомендации по тепловой обработке
	Гриль	Жарка
	Гриль с вертелом	Подрумянивание верхней корочки, жарка на гриле
	Гриль с конвекцией и вертелом	Жарка для получения хрустящей корочки (жаркое, курица)
	Гриль с конвекцией	Жарка для получения румяной верхней корочки
	Режим нижнего ТЭНа	Выпечка, покрытая фруктами, сыром; разогревание готовых блюд
	Предварительный нагрев	Размораживание, подрумянивание
	Обычный режим	Традиционная жарка, выпечка
	«Мягкий» экономичный режим	Размораживание продуктов, сушка грибов и ягод
	Режим терморегуляции	Размораживание, подогрев готовых блюд
	Режим нижнего ТЭНа с термоциркуляцией	Одновременное приготовление блюд на нескольких уровнях
	Обычный режим с конвекцией	Традиционная ускоренная жарка
	Холодная конвекция	Размораживание, в т.ч. фруктов и кондитерских изделий
	Режим нижнего ТЭНа с конвекцией	Размораживание, подогрев готовых блюд
	Предварительный нагрев с конвекцией	Разогревание блюд, сушка
	Освещение жарочного шкафа	

Жарочный шкаф включается в работу в следующей последовательности:

- Ручкой переключателя режимов установить нужный Вам режим работы жарочного шкафа, повернув ручку в любую сторону и установив ее на нужный значок. При этом над ручкой загорается красная сигнальная лампочка, что означает готовность жарочного шкафа к работе, но нагреватели при этом не включаются.
- Для включения нагревательных элементов необходимо повернуть по часовой стрелке ручку терморегулятора и установить выбранный температурный интервал. При этом над ручкой загорается желтая сигнальная лампочка.
- При достижении заданной температуры терморегулятор отключит нагревательные элементы и привод вертела, а желтая сигнальная лампочка погаснет. Такой режим будет сохраняться до тех пор, пока температура в жарочном шкафу не снизится до заданного предела. После этого терморегулятор автоматически включит нагревательные элементы и привод вертела и вновь нагреет жарочный шкаф до заданной температуры, при этом вновь загорится сигнальная лампочка.

■ При включении термостата и любых электроконфорок может загореться желтая сигнальная лампочка. При этом нагреватели жарочного шкафа включатся только после выбора режима работы жарочного шкафа переключателем режимов.

■ Для выключения жарочного шкафа необходимо ручку терморегулятора установить в положение «0», вращая её против часовой стрелки. Ручку выбора режима работы также необходимо установить в положение «0», вращая ее в любую сторону.

■ В платах моделей ЕС341 606, ЕС331 606 желтая сигнальная лампочка отсутствует, в остальном алгоритм работы жарочного шкафа сохраняется.

■ Для включения жарочного шкафа электроплит моделей ЕМ341 408, ЕМ341 410 и ЕМ341 412 необходимо ручку совмещенного переключателя вращать по часовой стрелке, при этом включаются нижний и верхний нагреватели (обычный режим) и над ручками загораются желтая и красная сигнальные лампочки, температурный режим устанавливается по шкале. Для включения гриля необходимо ручку установить на символ гриля, расположенного на воротнике, вращая ее по часовой стрелке. Для выключения ручки установить в положение «0», вращая ее против часовой стрелки.

■ При использовании «мягкого» экономичного режима уменьшается освещенность жарочного шкафа.



рис. 9

11.3. УПРАВЛЕНИЕ И УСТАНОВКА ТЕМПЕРАТУРЫ ЖАРОЧНОГО ШКАФА ДЛЯ ПЛИТЫ МОДЕЛИ S ЕМ341 417

■ Выбор режима работы жарочного шкафа осуществляется установкой переключателя режимов работы в положение в соответствии с таблицей п.11.4.2.

11.3.1. ОСОБЕННОСТИ РАБОТЫ ЖАРОЧНОГО ШКАФА

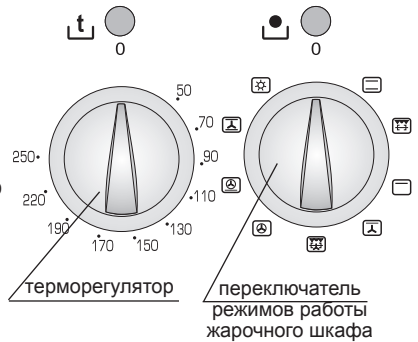
■ Данные плиты относятся к эконом классу, что позволяет экономить электроэнергию при приготовлении пищи. Экономия достигается за счет того, что процесс тепловой обработки в основном происходит в инерционном режиме работы нагревателей. при этом общее время приготовления несколько увеличивается. Надеемся, что Ваш собственный опыт эксплуатации и оценка конкретной ситуации внесут необходимые корректировки в достижении желаемого результата.

11.3.2. ВОЗМОЖНЫЕ РЕЖИМЫ РАБОТЫ ЖАРОЧНОГО ШКАФА И ИХ СИМВОЛЫ

Условное обозначение режимов	Режимы	Рекомендации по тепловой обработке пищи
	Режим нижнего ТЭНа	Выпечка, покрытая фруктами, сыром; разогревание готовых блюд
	Предварительный нагрев	Размораживание, поджаривание
	Обычный режим (максимальный нагрев)	Традиционная жарка, выпечка
	«Мягкий» экономичный режим	Размораживание продуктов, сушка грибов и ягод

- Для включения жарочного шкафа необходимо повернуть ручку управления переключателя режимов в любую сторону и установить ее на нужный значок. При этом над ручкой загорается красная сигнальная лампочка.
- Для выключения жарочного шкафа необходимо ручку управления переключателя режимов установить в положение «0», вращая ее в любую сторону, сигнальная лампочка должна погаснуть.
- От перегрева жарочный шкаф снабжен термостатом, который автоматически включает и отключает нагреватели.

12. ГРИЛЬ

- Гриль (если он предусмотрен моделью электрошкафа) используется для обжаривания продуктов инфракрасным излучением, выделяемым горячим электронагревателем.
- Обжаривание может производиться как на вертеле, так и на поддоне или на решетке.
- Рекомендуется готовить мясо, птицу или рыбу. В случае жарки на решетке следует установить на нижней полке поддон и налить в него небольшое количество воды. Температура и время жарки приведены в разделе «Рекомендации».

Внимание!

! Когда ставите и вынимаете блюдо из разогретого жарочного шкафа, будьте осторожны, чтобы избежать соприкосновения с нагревателями (ТЭНами).

! Не следует оставлять дверцу разогретого электрошкафа открытой более 3 минут во избежание перегрева ручек управления.

! При приготовлении блюд на вертеле или решетке необходимо под решетку или вертел устанавливать поддон для стекания сока и жира.

! При включении нижнего нагревателя запрещается устанавливать посуду и класть алюминиевую фольгу на дно жарочного шкафа. Это может привести к повреждению эмалевого покрытия и подгоранию пищи вследствие нарушения распределения температуры внутри жарочного шкафа.

13. ВЕРТЕЛ

■ Плиты комплектуются вертелом со съемной рукояткой (рис.10). В зависимости от комфортности плиты могут комплектоваться вертелами другого исполнения (рис.10.1). При установке и извлечении использовать рукоятку, которая накручивается на резьбовую втулку.

■ Для использования вертела необходимо:

1. Установить в соответствующие направляющие жарочного шкафа рамку вертела.
2. Поместить на ось вертела между вилками продукт, который Вы хотите приготовить, переместить его к центру вертела и закрепить вилки вертела винтами. Винты взять из пакета с комплектующими.
3. Промазать продукт подсолнечным маслом, или размягченным сливочным маслом, или соусом.



рис. 10



рис. 10.1

4. Вставить острый конец штока вертела во втулку электропривода, а второй установить на рамку вертела.
 5. Поместить снизу поддон для сбора сока и жира с добавлением небольшого количества воды (см. раздел «Рекомендации»).
 6. Перевести рукоятку переключателя режимов в положение со знаком \leftrightarrow .
 7. Установить ручку терморегулятора в положение «170°C» (с конвектором) или «190°C» (без конвектора).
- Во время приготовления дверца должна быть закрыта, рукоятка должна быть снята.

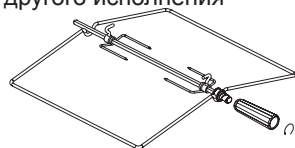
Внимание!

! В Вашей модели плиты вертел имеет электрический привод, принудительное вращение вертела вручную запрещено!

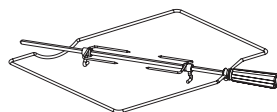
14. КОНВЕКТОР

Конвектор применяется для выравнивания температуры внутри жарочного шкафа, за счет принудительного движения воздуха.

Для включения конвектора необходимо установить рукоятку переключателя режимов на символ « \curvearrowright », а для модели плиты EM341 412 конвектор включается кнопкой, расположенной на панели управления.

Основные достоинства способа приготовления блюд с конвектором заключаются в следующем:

- экономия электроэнергии за счет равномерного распределения температуры и сокращения времени на нагрев жарочного шкафа;
- улучшение вкусовых качеств мясных блюд, т. к. мясо быстрее зарумянивается;
- возможность одновременного приготовления блюд на 2-х противнях при режимах - с включением кольцевого ТЭНа или с включением кольцевого ТЭНа совместно с нижним ТЭНом. При этом необходимо установить один противень на нижнюю полку, а второй – на верхнюю;
- открытие дверцы для проверки качества выпечки, при включенном кольцевом ТЭНе, не вызывает резкого охлаждения электрошкафа.

Рекомендуемые температуры и продолжительность приготовления различных блюд приведены в разделе «Рекомендации».

15. ТАЙМЕР ЭЛЕКТРОМЕХАНИЧЕСКИЙ

Таймер применяется для установления временного интервала приготовления пищи в жарочном шкафу или на одной из конфорок (передняя правая) и звукового оповещения.



- Для установки таймера на определенное время необходимо повернуть ручку из положения «0» до «60» и, вращая в обратную сторону, установить на необходимую отметку времени, через которое раздастся звонок. При включенном электронагревателе после звонка происходит автоматическое отключение питания.
- Установка ручки в положение «» позволяет использовать электрошкаф без контроля учета времени приготовления.

16. ТАЙМЕР ЭЛЕКТРОННЫЙ



Таймер применяется для отображения текущего времени, для установки временного интервала приготовления пищи в жарочном шкафу или на одной из конфорок (передняя правая) и звукового оповещения.

- Плиты могут оснащаться трехкнопочным или пятикнопочным таймером.
- После подключения плиты к электросети индикатор таймера начинает мигать. Он находится в режиме ожидания. При нажатии кнопки «» Вы включите таймер. Индикатор мигать перестанет.

16.1. Установка текущего времени:





1. Нажать кнопку «» - включается режим установки текущего времени для трехкнопочного таймера, для пятикнопочного таймера нажать одновременно кнопки «», «» и держать от 3 до 5 секунд;
2. Нажимая кнопки «+» или «-», произвести установку текущего времени. Кратковременное нажатие кнопок изменяет показания индикатора на 1 минуту;
3. По истечении 10 секунд после последнего нажатия кнопки происходит переход таймера в режим отсчета текущего времени.

16.2. Установка режима отсчета временного интервала (режим таймера):





1. Нажать кнопку «+» - включается режим таймера; при этом на индикаторе загораются нули;
 2. Кнопками «+» или «-», не выжидая, произвести установку требуемого временного интервала (до 10 часов), при каждом нажатии кнопки интервал увеличивается или уменьшается на 10 сек. На индикаторе появляется значок «»;
 3. По истечении 10 секунд после последнего нажатия кнопки включается режим временного интервала, по истечении которого происходит автоматическое отключение питания и подача звукового сигнала, который останавливается нажатием кнопки «».
- Изменение громкости звукового сигнала регулируется в режиме текущего времени путем нажатия кнопки «-».
4. Отмена режима - нажать кнопку «+» и кнопкой «-» выставить на дисплее нули.

16.3. Полуавтоматический режим работы (для пятикнопочного таймера)





16.3.1. Установка длительности приготовления пищи (до 10 часов):

1. Выбрать требуемый режим работы электрошкафа, необходимую температуру;
2. Нажать кнопку «»;
3. Кнопками «+» или «-» произвести установку длительности приготовления пищи (до 10 часов). На дисплее появится индекс «А»;
4. По истечении заданного интервала времени происходит отключение работающих нагревателей и подается звуковой сигнал, индекс «А» мигает, а значок «» исчезает.
5. Переключатели управления электрошкафа установить в положение «0»;
6. Отмена режима - нажать одновременно кнопки «», «», после чего таймер переходит в ручной режим работы и на индикаторе загорается значок «».

16.3.2. Установка времени окончания приготовления пищи:

1. Выбрать требуемый режим работы электрошкафа, необходимую температуру;
2. Нажать кнопку «»;
3. Кнопками «+» или «-» произвести установку времени окончания приготовления пищи. На дисплее появится индекс «А»;
4. По истечении установленного времени происходит отключение работающих нагревателей и подается звуковой сигнал, индекс «А» мигает, а значок «» исчезает.
5. Переключатели управления электрошкафа установить в положение «0»;
6. Отмена режима - нажать одновременно кнопки «», «», после чего таймер переходит в ручной режим работы и на индикаторе загорается значок «».

16.4. Автоматический режим работы (для пятикнопочного таймера):

1. Выбрать требуемый режим работы электрошкафа, необходимую температуру;
2. Установить время (до 10 часов) приготовления пищи путем нажатия кнопки «» и кнопками «+» или «-»;
3. Установить время окончания приготовления пищи путем нажатия на кнопку «» и кнопками «+» или «-»;
4. До наступления времени окончания приготовления пищи происходит автоматическое включение нагревателей на заданное время.
5. При наступлении времени окончания приготовления пищи происходит отключение работающих нагревателей и подается звуковой сигнал, индекс «А» мигает, а значок «» исчезает.
6. Переключатели управления электрошкафа установить в положение «0»;
7. Отмена режима - нажать одновременно кнопки «» и «», после чего таймер переходит в ручной режим.

16.5. Изменение тональности звучания звукового сигнала (для пятикнопочного таймера):

При подаче звукового сигнала или работе жарочного шкафа в «ручном режиме», нажатием кнопки «-», производится изменение тональности звучания звукового сигнала. Звуковой сигнал подается после окончания программы или функции таймера и длится около 7 минут. Для отключения нажать кнопку «».

Примечание (для пятикнопочного таймера).

По завершении каждой программы (за исключением режима таймера) таймер отключает жарочный шкаф. При последующем использовании жарочного шкафа проверьте, чтобы таймер, если он не используется, находился в ручном режиме, надпись «А» не горит.

17. ХОЗЯЙСТВЕННЫЙ ОТСЕК

■ Хозяйственный отсек может представлять собой выдвигной ящик или отсек с откидной дверцей. В плите модели ЕС341 606 стиль «F» установлена панель нижняя «глухая». В плитах моделей ЕС331 606 и ЕС341 606 стиль «1В», ЕМ341 408, ЕМ341 410 и ЕМ341 413 установлена откидная дверца.

Внимание!

! При использовании хоз. отсека, уложенные в него принадлежности не должны касаться корпуса термоизоляции пода.

18. РЕКОМЕНДАЦИИ

18.1. ПО ИСПОЛЬЗОВАНИЮ ЭЛЕКТРОКОНФОРОК СТОЛА



Размеры посуды должны совпадать с диаметром электроконфорок для сокращения потерь тепла (рис. 11).

Пользуйтесь посудой с ровным дном — это значительно сэкономит электроэнергию.

Пользуйтесь посудой с крышками — это значительно сократит время приготовления.

■ Доведя жидкость до кипения, установите такой минимальный режим, при котором не придется снимать или сдвигать крышку. Рекомендуем использовать посуду с более толстым дном.

запрещено

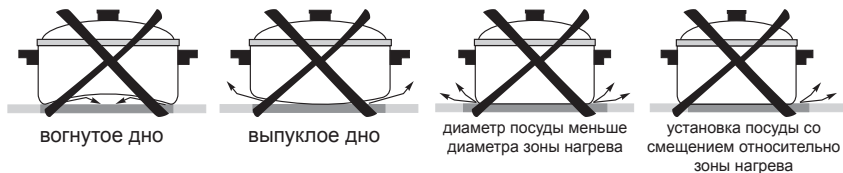

разрешено



рис. 11

18.2. ПО ИСПОЛЬЗОВАНИЮ ЖАРОЧНОГО ШКАФА

■ Перед первым использованием необходимо:

- жарочный шкаф и весь комплект принадлежностей (противень, поддон и решётку) вымыть теплым мыльным раствором, затем протереть начисто и просушить;
- прогреть пустой жарочный шкаф в течение 30 мин. при установке работы нагревателей на полную мощность для удаления консервационных материалов и для испарения влаги из нагревательных элементов, возможно скопившуюся при хранении и транспортировке изделия. При этом в помещении может появиться запах от их выгорания. Откройте форточку и проветрите помещение.

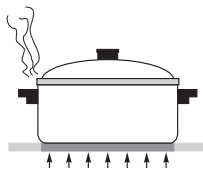
■ Во время приготовления следите, чтобы противень был установлен в середине решётки, не упирался в заднюю или боковую стенки. Уберите из жарочного шкафа все лишние предметы (сковородки, кастрюли, формы для выпечки и т.п.). Несоблюдение этих правил может привести к нарушению циркуляции тепловых потоков и испортит выпечку.

■ Если в рецепте нет особых указаний, то до установки приготавливаемого блюда в жарочный шкаф необходимо прогреть его в течение 10 минут при температуре выпечки.

- Обычно для выпечки в жарочном шкафу используется температура в пределах (170...220)°С.
- Старайтесь лишний раз не открывать дверцу жарочного шкафа во время выпечки, особенно, если пирог должен подняться. Наблюдайте за приготовлением через смотровое окно, включив подсветку жарочного шкафа.
- Для плит, укомплектованных комплектом **«Extra effect»**, выпечку можно проводить используя эффект «двойного дна». При этом противень вставляется в поддон, и за счет воздушного зазора между дном противня и дном поддона температура низа выпечки будет подниматься медленнее, чем обычно, и, следовательно, уменьшается риск пригорания и получается более однородная выпечка. Также можно заполнить полость между противнем и поддоном определенной порцией воды, этим самым можно увлажнить микроклимат в жарочном шкафу и ускорить выпечку верха относительно низа, обеспечить на выходе однородность цвета всех поверхностей выпечки, исключить перегрев и подгорание. Также выпечку можно производить, установив противень на решетку жарочного шкафа.

! При отсутствии в плите комплекта «Extra effect» Вы можете приобрести его по отдельному заказу.

18.2.1. При приготовлении пирогов

- Перед выпечкой не забудьте прогреть жарочный шкаф. Консистенция теста должна быть плотной, чтобы время выпечки не затягивалось на испарение лишней влаги.
- Перед выпечкой тесту необходимо дать выстояться на противне в теплом месте в течение 30 минут.
- Перед установкой пирога в жарочный шкаф верх пирога можно смазать взбитым яичным желтком для образования румяной корочки.
- Плоский пирог из дрожжевого теста без начинки весом около 700 граммов следует выпекать на противне, установленном на третью полку снизу. Если пирог будет выпекаться в специальной высокой форме (вес приблизительно 300-400 граммов), решётку необходимо установить на вторую полку снизу. Температура выпечки (180...200) °С. Время выпечки (25...30) минут.
- Пирог из дрожжевого теста с начинкой следует установить на третью полку снизу и выпекать при температуре (200...220) °С в течение (30...50) минут.
- Изделия из песочного теста рекомендуется выпекать на третьей полке снизу при температуре (200...220) °С в течение (30...50) минут.

Общие правила:

- **Если выпечка подгорает снизу.** Установите выпечку на один уровень выше и уменьшите температуру выпечки.
- **Если выпечка подгорает сверху.** Установите выпечку на один уровень ниже и уменьшите температуру выпечки.
- **Если выпечка «осела».** В тесте было много влаги и выбрана высокая температура выпечки.
- **Выпечка не пропекается внутри.** В следующий раз при замешивании теста добавляйте меньше жидкости и выпекайте при более низкой температуре и увеличьте время выпечки.

■ **Как проверить готовность выпечки?** Приблизительно за 10 минут до окончания выпекания проткните выпечку в самом толстом месте деревянной шпилькой. Если на ней не остается следов теста - выпечка готова. Чтобы использовать остаточное тепло жарочного шкафа, выключите его и оставьте выпечку доходить еще минут 5.

■ **Если выпечка не отделяется от противня.** Выпечку легче будет извлечь, если горячий еще противень поставить на мокрое холодное полотенце. При следующей выпечке обильней смажьте противень маслом и посыпьте панировочными сухарями или подобными продуктами.

18.2.2. При приготовлении мяса и рыбы

■ Универсальное правило приготовления мяса: чем больше кусок, тем ниже температура приготовления и дольше время приготовления.

■ Запекать мясо можно в жаростойкой посуде с низкими краями или на противне.

■ Для приготовления мяса с кровью начинайте готовить при высокой (200...220) °С температуре и постепенно ее снижайте.

■ Если при протыкании куска мяса вилкой не вытекает красный сок - мясо готово.

■ Для равномерного подрумянивания следует поливать мясо топленным жиром.

■ Мясо птицы или рыба обычно готовятся при температуре (150...170) °С.

■ Крупную рыбу от начала до конца готовят при умеренной температуре. Рыбу средних размеров начинают готовить при высокой температуре и постепенно температуру уменьшают.

Мелкую рыбу от начала до конца следует готовить при высокой температуре.

■ Степень готовности рыбы проверяют осторожно, приподняв край брюшка - оно должно быть белым и непрозрачным. Это правило относится ко всем видам рыб с белым мясом (кроме лосося, форели и им подобным).

18.3. ПО ИСПОЛЬЗОВАНИЮ ТЭН ГРИЛЯ

■ Эффект гриля заключается в том, что инфракрасное излучение горелки действует подобно углям костра. При этом образуется румяная корочка, сохраняющая мясо сочным.

■ Гриль хорошо подрумянивает готовую выпечку.

■ На гриле отлично запекается нарезанное ломтями мясо, птица, разделенная на куски, мясной или рыбный шашлык.

Помните, что во время работы гриля дверца жарочного шкафа должна быть закрыта.

Из опыта наших покупателей

■ Оттопыренные крылышки, ножки и отвислая шейка птицы перегреваются и обгорают. Поэтому их рекомендуется прижать к тушке и обвязать толстой ниткой. Для закрепления можно использовать большую иглу с «суровой» ниткой.

■ Снизу необходимо установить поддон для сбора жира.

Вам на заметку! Все приведённые рекомендации могут быть дополнены Вашим собственным опытом исходя из конкретной ситуации.

19. УХОД ЗА ПЛИТОЙ

Помните! Перед тем как мыть, обязательно отключите плиту от электросети.

ОБЩИЕ ПРАВИЛА:

■ Содержите плиту в чистоте. Это делает пищу аппетитней, процесс приготовления доставит Вам удовольствие, а плита прослужит дольше.

■ Паровую чистку не использовать.

Нельзя использовать для чистки:

■ Абразивные материалы (твердые мелкозернистые вещества).

■ Чистящие средства, содержащие песок, соду, кислоты и другие агрессивные компоненты, которые могут необратимо повредить поверхности плиты.

■ Жесткие губки, металлические мочалки или нож для удаления загрязнений и другие грубые предметы.

Рекомендуем использовать для чистки:

■ Мягкую ткань, мягкие салфетки из микрофибры.

■ Специальные моющие средства, в составе которых нет вышеперечисленных веществ, жидкие моющие средства для посуды.

■ Чтобы почистить или помыть стеклокерамический стол плиты, необходимо использовать жидкие моющие средства для мытья стеклокерамики.

Полезные советы:

■ Стойкие и старые затвердевшие загрязнения следует предварительно размочить, после чего протереть сухой салфеткой.

■ Жир можно отмыть при помощи теплой воды с небольшим количеством специального средства.

■ После пользования жарочным шкафом его необходимо вымыть теплой водой с моющим средством, протереть начисто и просушить. Можно применять специальное аэрозольное средство для удаления жира.

■ Значительно легче мыть жарочный шкаф, пока он еще теплый. Прикипевшие загрязнения нужно размочить мокрой тряпкой и удалить при помощи чистящего средства.

ПРАВИЛА УХОДА ЗА ДЕТАЛЯМИ С ЭМАЛЕВЫМ ПОКРЫТИЕМ И ОКРАШЕННЫМИ ДЕТАЛЯМИ:

■ Стол плиты, панель управления и внутренняя поверхность жарочного шкафа покрыты силикатным эмалевым покрытием. Остальные видовые детали покрыты краской.

■ Перед применением чистящих средств следует проверить стойкость покрытия в скрытом месте на небольшом участке.

■ При чистке деталей покрытых эмалевым покрытием старайтесь следить за тем, чтобы средство не предназначенное для окрашенных поверхностей не попадало на детали покрытые краской.

■ Окрашенные поверхности являются менее стойкими к чистящим средствам, чем эмалевое покрытие, поэтому для мытья окрашенных поверхностей не применяйте моющие и чистящие вещества содержащие в своем составе растворители, абразивные материалы и щелочи >5%, во избежание повреждения покрытия с необратимыми последствиями. По окончании вымойте поверхность чистой водой и протрите насухо мягкой тканью или специальной салфеткой.

Для этого нужно (см. рис. 12А, 12Б, 12В):

1. Откинуть дверцу в горизонтальное положение. Ввести в пазы, предусмотренные слева и справа в стойках дверцы, два технологических упора (рис. 12А);

2. Прикрыть дверцу до упора, не прикладывая усилия, пока упоры не зафиксируют шарниры (рис. 12Б);

3. Взять дверцу за боковые стороны и потянуть на себя и вверх, чтобы освободить нижние оси шарниров (Рис. 12В);

4. Опустить дверцу, чтобы освободить зацепы шарниров из пазов в стойках плиты;

5. Снять дверцу.

Предупреждение! При проведении работ со снятой дверцей ни в коем случае нельзя снимать упоры дверцы, т.к. это вызовет резкий рывок цапф шарниров, что может нанести травму. Когда моете жарочный шкаф, будьте аккуратны — не повредите резиновое уплотнение.

! Не использовать жесткие абразивные очистители или жесткие металлические скребки для чистки стекла дверцы жарочного шкафа, так как они могут поцарапать поверхность, которая в результате может разбиться на осколки.

Установку дверцы производить в обратной последовательности



рис. 12А



рис. 12Б

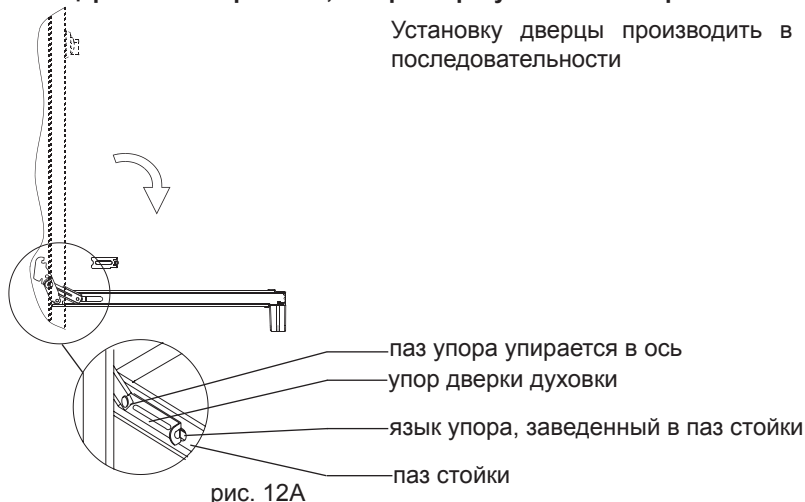

рис. 12В

■ Для проведения работ по очистке стекол дверцы духовки или жарочного шкафа Вы можете разобрать дверцу.

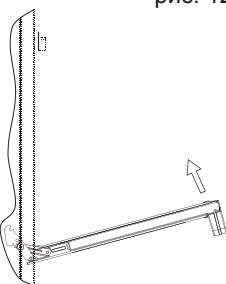
Для разборки дверцы жарочного шкафа необходимо:

1. Положить дверцу на ткань горизонтально внутренним стеклом вверх;
2. Отвернуть 4 винта крепления металлических профилей дверцы, поддерживая ручку от падения;
3. Разобрать дверцу и провести необходимые работы;
4. Сборку дверцы провести в обратной последовательности.

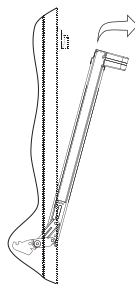

рис. 13

20. ЗАМЕНА ЛАМПЫ

Внимание! Убедитесь, что плита выключена, прежде чем проводить замену лампы, чтобы избежать опасности поражения электрическим током.

Для замены лампы необходимо:

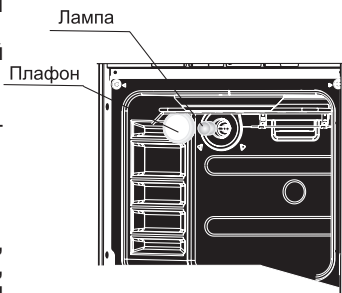
1. Открутить защитный стеклянный плафон;
2. Вывинтить сгоревшую лампу;
3. Вкрутить новую лампу*;
4. Закрутить защитный плафон обратно.

Примечание: *Лампа специального назначения (SPECIAL OVEN) для духовых шкафов, грушевидная, цоколь E14, температурная стойкость 300 °С, мощность - 15 Вт.

21. ЕСЛИ ЧТО-ТО НЕ ТАК...

Что происходит	Причина	Как устранить
1. Не работает все электро-оборудование	- плита не подключена к сети; - обрыв шнура	-*подключить плиту; -*заменить шнур питания
2. Не горит лампа подсветки жарочного шкафа	- перегорела лампа; - повреждена проводка	- заменить лампу; -*заменить проводку

* - работы выполняются сервисной службой.

22. ТРАНСПОРТИРОВАНИЕ И ХРАНЕНИЕ

- Транспортировать и хранить плиты необходимо в заводской упаковке, в вертикальном положении, не более, чем в два яруса по высоте.
- Транспорт и хранилища должны обеспечивать защиту плит от атмосферных осадков и механических повреждений.
- Плита должна храниться в помещениях с естественной вентиляцией при температуре воздуха от минус 50 °С до плюс 40 °С, относительной влажности не более 75%, при отсутствии в воздухе кислотных и других паров, вредно действующих на материалы плиты.
- Распакованную плиту запрещается переносить за ручку дверцы жарочного шкафа.
- Рекомендуется при перемещении плиты поддерживать ее за верхнюю часть при приоткрытой дверце жарочного шкафа.

23. УТИЛИЗАЦИЯ

- Если Вы хотите заменить старую плиту, ее необходимо сдать в специализированную организацию.
 - В случае, если плита будет отправлена на свалку, помните, что, попав в детские руки, она может быть причиной несчастного случая.
- Позаботьтесь о том, чтобы сделать ее максимально безопасной. Обрежьте шнур питания, снимите мотор вертела.

24. РЕКВИЗИТЫ ЗАВОДА

**«Чайковский Завод Газовой Аппаратуры» -
филиал ОАО «Газмаш»**

617762, Россия, Пермский край, г. Чайковский, ул. Советская, 45, а/я 402

Тел.: (34241) 6-27-75, факс: (34241) 6-14-62,

сервисная служба: (34241) 7-28-88

E-mail: zga@permonline.ru

KZ

ТУ 3468-010-53500398-2006 дайындалған тұрмыстық электр плитасы EM, EC түрі, үлгілері EM341, EM331, EC241, EC341, EC331 талаптарға сәйкес: ГОСТ Р 52161.1-2004, ГОСТ Р 52161.2.6-2006, ГОСТ Р 51317.3.3-2008, ГОСТ Р 51318.14.1-2006, ГОСТ Р 51318.14.2-2006, ГОСТ Р 51317.3.2-2006, «Тауарларда, қадасалауға (бақылауға) жататын санитарлық-эпидемиологиялық біртұтас санитарлық-эпидемиологиялық және гигиеналық талаптар».



Плита тек үй жағдайларда тағам дайындауға арналған. Плиталар электроқосылғыштарға жатады, электроқорғаушы 1 класспен жасалған

АЯ 41

Габариті (ені x терендігі x биіктігі), см	үлгі.EM341.....	50x56x85
үлгі.EM331.....	50x56x85
үлгі.EC241.....	50x60x85
үлгі.EC341.....	50x56x85
үлгі.EC331.....	50x56x85
Салмақ (нетто), кг аспайды		55
Салмақ (брутто), кг аспайды		69

Өндіруші бұйымды пайдалануға 2 жыл кепілдік береді - бұйымды жекелеп сатып алынған күннен немесе мекеме алынған күннен бастап, бұйымды орнатылғаннан кейін. Тұтынушыға бұйымды берген күннен – қызмет мерзімі 10 (он) жыл. Қызмет мерзімі біткеннен кейін, өмірге қауіпті жағдайлардың алдын алу үшін (электр тогымен жарақаттау немесе изоляцияның атылуы мүмкін), тұрмыстық техникаға қадағалаған, келесі пайдалануға мүмкіндік немесе пайдаға асыру қортынды алу үшін арнайы мекемеге хабарласу керек. Берілген талаптар орындалмаған жағдайда, өндіруші жауапкершілік алмайды. Бұйымның зауыттық қаптамада іске қосылғанға дейін сақталу кепілдік мерзімі - 1 жыл.

Шығарылған күні: ГО 01-08 көрсетілген.

«Ресейде жасалған»

Өндіруші зауытының деректемесі

«Чайковский Завод Газовой Аппаратуры» - филиал ОАО «Газмаш»

617762, Ресей, Пермь аймағы, Чайковский қаласы, Советская көшесі, 45, а/ж 402

Тел.: (34241) 6-27-75, факс: (34241) 6-14-62,

сервис қызметі: (34241) 7-28-88

E-mail: zga@permonline.ru

Классификация моделей плит

Оснащение плит элементами комфортности соответствует ее модели. Конструкция плиты постоянно совершенствуется, поэтому изготовитель оставляет за собой право изменения конструкции без внесения изменений в данное руководство.

Классификация моделей плит со стеклокерамическим столом

№ п/п	Элементы комфортности плиты	Модели плит																																			
		EC241 606	EC341 606	EC241 607	EC341 607	EC241 608	EC341 608	EC241 609	EC341 609	EC241 610	EC341 610	EC241 611	EC341 611	EC241 612	EC341 612	EC241 613	EC341 613	EC241 614	EC341 614	EC241 615	EC341 615	EC241 616	EC341 616	EC241 617	EC341 617	EC241 618	EC341 618	EC241 619	EC341 619	EC241 620	EC341 620	EC241 621	EC341 621	EC241 622	EC341 622		
1.	Конфорки пирокерамические, шт. Ø 145 - N=1,2 кВт Ø 180 - N=1,7 кВт	2	2	2	2	2	2	2	2	2	2	2	2	2	2	2	2	2	2	2	2	2	2	2	2	2	2	2	2	2	2	2	2	2	2	2	
2.	Нагреватели жарочного шкафа: ТЭН нижний - 1,2 кВт ТЭН верхний - 0,8 кВт ТЭН гриль - 1,5 кВт ТЭН кольцевой - 1,5 кВт	+	+	+	+	+	+	+	+	+	+	+	+	+	+	+	+	+	+	+	+	+	+	+	+	+	+	+	+	+	+	+	+	+	+	+	
3.	Терморегулятор	+	+	+	+	+	+	+	+	+	+	+	+	+	+	+	+	+	+	+	+	+	+	+	+	+	+	+	+	+	+	+	+	+	+	+	
4.	Переключатели режимов работы жарочного шкафа: 3 - позиционный 5 - позиционный 6 - позиционный 8 - позиционный 10 - позиционный	-	-	-	-	-	-	-	-	-	-	-	-	-	-	-	-	-	-	-	-	-	-	-	-	-	-	-	-	-	-	-	-	-	-	-	
5.	Переключатель режимов работы конфорок	4	4	4	4	4	4	4	4	4	4	4	4	4	4	4	4	4	4	4	4	4	4	4	4	4	4	4	4	4	4	4	4	4	4	4	
6.	Вертел электрический	-	-	-	-	-	-	+	-	-	-	-	-	-	-	-	-	-	-	-	-	+	+	-	-	-	-	-	-	-	-	-	-	-	-	+	
7.	Таймер: Электромеханический Электронный	-	-	+	-	-	-	-	-	-	-	-	+	-	-	-	-	-	-	-	-	-	-	-	-	-	+	-	-	-	-	-	-	-	-	+	
8.	Конвектор	-	-	-	-	-	-	-	-	-	+	+	+	+	+	+	+	+	+	+	+	+	+	+	+	+	+	+	+	+	+	+	+	+	+	+	+
9.	Освещение жарочного шкафа	+	+	+	+	+	+	+	+	+	+	+	+	+	+	+	+	+	+	+	+	+	+	+	+	+	+	+	+	+	+	+	+	+	+	+	+
10.	Заземление	+	+	+	+	+	+	+	+	+	+	+	+	+	+	+	+	+	+	+	+	+	+	+	+	+	+	+	+	+	+	+	+	+	+	+	+
11.	Регулируемые опоры	+	+	+	+	+	+	+	+	+	+	+	+	+	+	+	+	+	+	+	+	+	+	+	+	+	+	+	+	+	+	+	+	+	+	+	+
12.	Выдвижной ящик	-	+	+	+	+	+	+	+	+	+	+	+	+	+	+	+	+	+	+	+	+	+	+	+	+	+	+	+	+	+	+	+	+	+	+	+

Классификация моделей плит со стеклокерамическим столом

№ п/п	Элементы комфортности плиты	Модели плит	
		ЕС331 606	
1.	Конфорки пирокерамические, шт. ∅ 145 - N=1,2 кВт ∅ 180 - N=1,7 кВт	1	
		2	
2.	Нагреватели жарочного шкафа: ТЭН нижний - 1,2 кВт ТЭН верхний - 0,8 кВт	+	
		+	
3.	Терморегулятор	+	
4.	Переключатель режимов работы жарочного шкафа: 5 - позиционный	+	
5.	Переключатель режимов работы конфорок	3	
6.	Освещение жарочного шкафа	+	
7.	Заземление	+	
8.	Регулируемые опоры	+	
9.	Выдвижной ящик	-	

Классификация моделей плит с чугунными конфорками

№ п/п	Элементы комфортности плиты	Модели плит		
		EM331 404	EM331 406	EM331 407
1.	Конфорки чугунные, шт. ∅ 145 - N=1 кВт ∅ 180 - N=1.5 кВт	2	2	2
		1	1	1
2.	Нагреватели жарочного шкафа: ТЭН нижний - 1,2 кВт ТЭН верхний - 0,8 кВт	+	+	+
		+	+	+
3.	Терморегулятор	+	+	+
4.	Переключатели режимов работы жарочного шкафа: 2 - позиционный 5 - позиционный	-	-	-
		+	+	+
5.	Переключатель режимов работы конфорок	3	3	3
6.	Освещение жарочного шкафа	-	+	+
7.	Заземление	+	+	+
8.	Регулируемые опоры	+	+	+
9.	Выдвижной ящик	-	-	+
10.	Хозяйственный отсек с дверцей	+	+	-

Классификация моделей плит с чугунными конфорками

№ п/п	Элементы комфортности плиты	Модели плит																							
		EM341 401	EM341 402	EM341 403	EM341 404	EM341 406	EM341 407	EM341 408	EM341 409	EM341 410	EM341 411	EM341 412	EM341 413	EM341 414	EM341 415	EM341 416	EM341 417	EM341 417	EM341 418	EM341 419	EM341 420	EM341 421	EM341 422		
Стиль плиты		F, 1B	F, 1B	F, 1B	F, 1B	F, 1B	F, 1B	F, 1B	F, 1B	F, 1B	F, 1B	F, 1B	F, 1B	F, 1B	F, 1B	F, 1B	F, 1B	S	F, 1B	F, 1B	F, 1B	F, 1B	F, 1B	F, 1B	
1.	Конфорки чугунные, шт. Ø 145 - N=1 кВт Ø 145 - N=1,5 кВт экспресс Ø 180 - N=1,5 кВт Ø 180 - N=2 кВт экспресс	2	2	2	2	2	2	1	2	2	2	2	2	2	2	2	2	2	2	1	1	1	1	1	1
2.	Нагреватели жарочного шкафа: ТЭН - нижний - 1,2 кВт ТЭН - верхний - 0,8 кВт ТЭН - гриль - 1,5 кВт ТЭН - кольцевой - 1,5 кВт	+	-	+	+	+	+	+	+	+	+	+	+	+	+	+	+	+	+	+	+	+	+	+	+
3.	Терморегулятор	+	-	-	+	+	+	+	+	+	+	+	+	+	+	+	+	+	-	+	+	+	+	+	+
4.	Термостат	-	+	+	-	-	-	-	-	-	-	-	-	-	-	-	-	-	+	-	-	-	-	-	-
5.	Переключатели режимов работы жарочного шкафа: 3 - позиционный 5 - позиционный 6 - позиционный 8 - позиционный 10 - позиционный	-	+	-	-	-	-	+	-	+	-	+	-	-	-	-	-	-	-	-	-	-	-	-	-
6.	Переключатель режимов работы конфорок, шт.	4	4	4	4	4	4	4	4	4	4	4	4	4	4	4	4	4	4	4	4	4	4	4	4
7.	Вертел электрический	-	-	-	-	-	-	-	-	-	+	-	-	-	-	-	-	-	-	+	-	+	-	+	+
8.	Таймер: Электромеханический (механический) Электронный	-	-	-	-	-	-	+	-	-	-	-	(+)	-	-	+	-	-	-	-	+	-	-	-	+
9.	Конвектор	-	+	-	-	-	-	-	-	+	-	+	+	+	+	+	+	-	-	+	+	+	+	+	+
10.	Освещение жарочного шкафа	-	-	-	-	+	+	+	+	+	+	+	+	+	+	+	+	+	+	+	+	+	+	+	+
11.	Заземление	+	+	+	+	+	+	+	+	+	+	+	+	+	+	+	+	+	+	+	+	+	+	+	+
12.	Стеклопанельная крышка	-	-	-	-	-	-	-	-	-	-	-	-	-	-	-	-	-	+	-	-	-	-	-	+
13.	Регулируемые опоры	+	+	-	+	+	+	+	+	+	+	+	+	+	+	+	+	+	+	+	+	+	+	+	+
14.	Выдвижной ящик	-	-	-	-	-	+	-	+	-	+	+	-	+	+	-	+	+	+	+	+	+	+	+	+
15.	Хозяйственный отсек с дверцей	-	-	-	+	+	-	+	-	+	-	-	+	-	-	+	-	-	-	-	-	-	-	-	-

Примечание: Плиты выпускаются стилей 1B, F, S

1B - классический стиль с базовыми элементами плиты

F - панорамный стиль

S - классический стиль с упрощенными элементами плиты

**Вариант исполнения Вашей плиты указан в гарантийных
обязательствах в разделе «Свидетельство о приёмке».**