



АКЦИОНЕРНОЕ ОБЩЕСТВО

**ЗЛАТУСТОВСКИЙ
МАШИНОСТРОИТЕЛЬНЫЙ
ЗАВОД**

ЭЛЕКТРОПЛИТА

марка **Мечта**

модели • 341Т, 341Ч
• 12-03
• 12-06-03 С
• 12-06-03 СБ

РУКОВОДСТВО ПО ЭКСПЛУАТАЦИИ

ЕАС

УВАЖАЕМЫЙ ПОКУПАТЕЛЬ!

Плита предназначена только для приготовления пищи в домашних условиях: варки, жаренья, тушения различных блюд, выпечки мучных изделий, сушки грибов, овощей и ягод.

ВНИМАНИЕ: НЕ ДОПУСКАЕТСЯ ИСПОЛЬЗОВАНИЕ ЭЛЕКТРОПЛИТЫ В КОММЕРЧЕСКИХ ЦЕЛЯХ С ДЛИТЕЛЬНЫМИ ПЕРИОДАМИ ВКЛЮЧЕНИЙ (В СТОЛОВЫХ, КАФЕ, БАРАХ, РЕСТОРАНАХ И Т.П.) И В МЕСТАХ ОБЩЕСТВЕННОГО ПОЛЬЗОВАНИЯ (В ОБЩЕЖИТИЯХ И Т.П.).

Несмотря на то, что обслуживание плиты довольно простое, мы просим Вас перед началом ее эксплуатации внимательно прочесть данное руководство по эксплуатации и в дальнейшем соблюдать все наши рекомендации. Благодаря этому, плита будет служить Вам долго и доставит Вам радость.

1 ОБЩИЕ УКАЗАНИЯ

1.1 Плита соответствует электроприборам класса I, исполнения УХЛ4 ГОСТ 15150-69, класса энергоэффективности А, изготавливаемая по ГОСТ 14919-83.

ПОМНИТЕ: ПЛИТА ЯВЛЯЕТСЯ ЭЛЕКТРОПРИБОРОМ, РАБОТАЮЩИМ ПОД НАДЗОРОМ!

ВНИМАНИЕ: ПРЕТЕНЗИИ О НЕКОМПЛЕКТНОСТИ, К ВНЕШНЕМУ ВИДУ И РАБОТОСПОСОБНОСТИ ПЛИТЫ ПРИНИМАЮТСЯ ТОЛЬКО ОТ ТОРГУЮЩИХ ОРГАНИЗАЦИЙ.

ПЛИТА ДОЛЖНА ПОДКЛЮЧАТЬСЯ К ЭЛЕКТРОСЕТИ ПЕРЕМЕННОГО ТОКА НАПРЯЖЕНИЕМ 220В, РАССЧИТАННОЙ НА ТОК НЕ МЕНЕЕ 32А, ЧЕРЕЗ ДВУХПОЛЮСНУЮ РОЗЕТКУ С ЗАЗЕМЛЯЮЩИМ КОНТАКТОМ.

БЕЗ ЗАЗЕМЛЕНИЯ ПЛИТУ НЕ ВКЛЮЧАЙТЕ!

БОЛТЫ М6Х30 ОТ ДЕРЕВЯННОГО ОСНОВАНИЯ УПАКОВКИ НЕ ВЫБРАСЫВАТЬ! ПРИ УСТАНОВКЕ ПЛИТЫ ОНИ ИСПОЛЬЗУЮТСЯ В КАЧЕСТВЕ РЕГУЛИРОВОЧНЫХ БОЛТОВ.

1.2 В связи с постоянной работой предприятия-изготовителя по усовершенствованию плиты, повышению надежности и улучшению условий эксплуатации в конструкцию могут быть внесены незначительные изменения, не отраженные в настоящем руководстве по эксплуатации.

2 ТЕХНИЧЕСКИЕ ТРЕБОВАНИЯ

2.1 Технические данные и характеристики в соответствии с моделью плиты приведены в таблице 1.

Таблица 1

Наименование показателей	Технические данные плит моделей:			
	341 Т	341С	12-03	12-06-03 С 12-06-03 СБ
Условное обозначение плиты по ГОСТ 14919-83	ЭБТШ 5-3-4,8-220	ЭБЧШ 5-3-5,3-220	ЭБТШ 5-4-5,8-220	ЭБЧШ 5-4-6,8-220
Тип прибора (плиты) по степени защиты от пожара	Х			
Номинальное напряжение питающей сети, В	220			
Род тока	переменный			
Установленная мощность, кВт, не более	4,8	5,3	5,8	6,8
Единовременно потребляемая мощность, кВт, не более	4,8	5,3	5,8	6,8
Количество электроконфорок, шт	3		4	
Тип электроконфорок	ТЭН-конфорка	чугунная	ТЭН-конфорка	чугунная
Мощность электроконфорок, кВт: — левая ближняя — левая дальняя — правая дальняя — правая ближняя	1,0 — 1,0 1,0	1,0 — 1,0 1,5	1,0 1,0 1,0 1,0	1,0 1,5 1,0 1,5
Мощность электронагревателей электрошкафа жарочного, кВт	1,8			
Регулирование мощности электроконфорок	ступенчатое			
Внутренние размеры электрошкафа жарочного, мм: ширина глубина высота	400 420 290			
Поддержание установленной температуры внутри электрошкафа жарочного термостатом, °С	50...300			
Внешние размеры плиты, мм: ширина глубина высота	500 600 850			
Масса плиты, кг, не более	30,0	33,0	30,5	34,5
Содержание серебра: — в одном переключателе мощности, г — общее содержание серебра, г	0,33139 1,32556		0,33139 1,65693	
Содержание алюминия и алюминиевых сплавов, г	180			
Общее содержание меди и сплавов на медной основе, г	650			

3 КОМПЛЕКТНОСТЬ

3.1 Комплектность поставки в соответствии с таблицей 2.
Таблица 2

Наименование	Количество, шт
Плита	1
Руководство по эксплуатации	1
Перечень сервисных центров, уполномоченных на обслуживание и ремонт плит	1
Противень	1
Колпачок	4
Кронштейн	1
Шуруп	1
Розетка	1
Упаковка	1

4 ТРЕБОВАНИЯ БЕЗОПАСНОСТИ

4.1 Электроплита соответствует требованиям безопасности и имеет соответствующие сертификаты.

4.2 Перед включением в электрическую розетки и вилки. исправности шнура соединительного, розетки и вилки.

4.3 При работе с любыми электрическими приборами помните о некоторых основных правилах: никогда не касайтесь приборов мокрыми руками; никогда не тяните за провод, чтобы вынуть вилку из розетки; не используйте приборы не по назначению; не оставляйте работающие приборы без присмотра; не разрешайте детям или людям, не знакомым с правилами, пользоваться прибором.

4.4 ПОМНИТЕ:

ДОСТУПНЫЕ ЧАСТИ ЭЛЕКТРОШКАФА ЖАРОЧНОГО МОГУТ СИЛЬНО НАГРЕВАТЬСЯ ПРИ ИСПОЛЬЗОВАНИИ ЭЛЕКТРОПЛИТЫ. НЕ ДОПУСКАЙТЕ БЛИЗКО ДЕТЕЙ!

ПРИ ИСПОЛЬЗОВАНИИ ЭЛЕКТРОПЛИТЫ СИЛЬНО НАГРЕВАЕТСЯ. ОПАСАЙТЕСЬ ПРИКОСНОВЕНИЯ К ЭЛЕКТРОНАГРЕВАТЕЛЯМ ВНУТРИ ЭЛЕКТРОШКАФА ЖАРОЧНОГО!

ВСЕ РАБОТЫ ПО РЕМОНТУ И ЧИСТКЕ ПРОИЗВОДИТЬ ПРИ ОТКЛЮЧЕННОЙ ЭЛЕКТРОПЛИТЕ ОТ ЭЛЕКТРИЧЕСКОЙ СЕТИ!

ПАРОВУЮ ЧИСТКУ ЭЛЕКТРОПЛИТЫ НЕ ИСПОЛЬЗУЮТ!

4.5 В случае появления действия электрического тока при прикосновении к электроплите (легкое пощипывание) необходимо немедленно отключить е□ от электросети и вызвать специалиста сервисного центра, уполномоченного на обслуживание и ремонт электроплиты.

4.6 ВНИМАНИЕ:

ГАРАНТИЙНЫЙ И ТЕКУЩИЙ РЕМОНТ ЭЛЕКТРОПЛИТЫ МОГУТ ПРОИЗВОДИТЬ ТОЛЬКО СПЕЦИАЛИСТЫ СЕРВИСНЫХ ЦЕНТРОВ, УПОЛНОМОЧЕННЫХ НА ОБСЛУЖИВАНИЕ И РЕМОНТ ЭЛЕКТРОПЛИТ;

ПРИ ОБНАРУЖЕНИИ НЕИСПРАВНОСТИ В ЭЛЕКТРОПЛИТЕ НЕОБХОДИМО ОТКЛЮЧИТЬ ЕЕ ОТ ЭЛЕКТРИЧЕСКОЙ СЕТИ. НЕИСПРАВНАЯ ЭЛЕКТРОПЛИТА НЕ МОЖЕТ ОБЕСПЕЧИВАТЬ ЗАЛОЖЕННЫХ В ЕЕ КОН-

СТРУКЦИЮ ТРЕБОВАНИЙ БЕЗОПАСНОСТИ И ЯВЛЯЕТСЯ ПОТЕНЦИАЛЬНО ОПАСНОЙ.

4.7 Не допускается попадание влаги внутрь электроплиты.

4.8 ЗАПРЕЩАЕТСЯ:

ОСТАВЛЯТЬ БЕЗ НАДЗОРА ЭЛЕКТРОПЛИТУ С ВКЛЮЧЕННЫМИ ЭЛЕКТРОКОНФОРКАМИ И ЭЛЕКТРОНАГРЕВАТЕЛЯМИ ЭЛЕКТРОШКАФА ЖАРОЧНОГО;

ДЕРЖАТЬ ЛЕГКОВОСПЛАМЕНЯЮЩИЕСЯ ВЕЩЕСТВА И ПОЛЬЗОВАТЬСЯ ИМИ ВБЛИЗИ ВКЛЮЧЕННОЙ ЭЛЕКТРОПЛИТЫ;

ПРИКАСАТЬСЯ ОДНОВРЕМЕННО К ЭЛЕКТРОПЛИТЕ И УСТРОЙСТВАМ, ИМЕЮЩИМ ЕСТЕСТВЕННОЕ ЗАЗЕМЛЕНИЕ (ТРУБЫ ВОДОПРОВОДА, ОТОПЛЕНИЯ, МЕТАЛЛИЧЕСКИЕ СТОЯКИ И Т.П.);

ИСПОЛЬЗОВАТЬ В КАЧЕСТВЕ ЗАЗЕМЛЕНИЯ ЭЛЕМЕНТЫ ВОДОПРОВОДА, ОТОПЛЕНИЯ, КАНАЛИЗАЦИИ И МЕТАЛЛИЧЕСКИЕ СТОЯКИ;

УСТРАНЯТЬ ЛЮБЫЕ НЕИСПРАВНОСТИ ПРИ ВКЛЮЧЕННОЙ В ЭЛЕКТРОСЕТЬ ЭЛЕКТРОПЛИТЕ И НЕОСТЫВШИХ ЭЛЕКТРОКОНФОРКАХ;

ПРОИЗВОДИТЬ ИЗМЕНЕНИЯ В КОНСТРУКЦИИ ЭЛЕКТРОПЛИТЫ;

ПРОВЕРЯТЬ НАГРЕВ ЭЛЕКТРОКОНФОРК И ЭЛЕКТРОНАГРЕВАТЕЛЕЙ ЭЛЕКТРОШКАФА ЖАРОЧНОГО ПРИКОСНОВЕНИЕМ РУКИ;

ИСПОЛЬЗОВАТЬ ЭЛЕКТРОПЛИТУ ДЛЯ ОБОГРЕВА ПОМЕЩЕНИЯ И СУШКИ БЕЛЬЯ.

4.9 ВНИМАНИЕ: КАТЕГОРИЧЕСКИ ЗАПРЕЩАЕТСЯ ПОДВЕРГАТЬ ЛЮБОЙ НАГРУЗКЕ ОТКРЫТУЮ ДВЕРЦУ ЭЛЕКТРОШКАФА ЖАРОЧНОГО!

4.10 ЗАПРЕЩАЕТСЯ: ИСПОЛЬЗОВАТЬ ЖЕСТКИЕ АБРАЗИВНЫЕ ОЧИСТИТЕЛИ ИЛИ ЖЕСТКИЕ МЕТАЛЛИЧЕСКИЕ СКРЕБКИ ДЛЯ ЧИСТКИ СТЕКЛА ДВЕРЦЫ ЭЛЕКТРОШКАФА ЖАРОЧНОГО, ТАК КАК ОНИ МОГУТ ПОЦАРАПАТЬ ПОВЕРХНОСТЬ, КОТОРАЯ В РЕЗУЛЬТАТЕ МОЖЕТ РАЗБИТЬСЯ НА ОСКОЛКИ.

4.11 ЗАПРЕЩАЕТСЯ УСТАНОВЛИВАТЬ ЭЛЕКТРОПЛИТУ НА ПОДСТАВКУ!

4.12 ПРЕДОСТЕРЕЖЕНИЕ: ЭЛЕКТРОКОНФОРКИ И РАБОЧАЯ ПОВЕРХНОСТЬ ЭЛЕКТРОПЛИТЫ СТАНОВЯТСЯ ГОРЯЧИМИ, ПОЭТОМУ НЕ ДОПУСКАЙТЕ ПРИСУТСТВИЯ МАЛЕНЬКИХ ДЕТЕЙ ВБЛИЗИ ЭЛЕКТРОПЛИТЫ!

4.13 Электроплита не предназначена для использования людьми (включая детей), у которых есть физические, нервные или психические отклонения или недостаток опыта и знаний, за исключением случаев, когда за такими лицами осуществляется надзор или проводится их инструктирование относительно использования электроплиты лицом, отвечающим за их безопасность.

Необходимо осуществлять надзор за детьми с целью недопущения их игр с электроплитой.

5 УСТРОЙСТВО ПЛИТЫ

5.1 Внешний вид плиты в соответствии с рисунком 1.

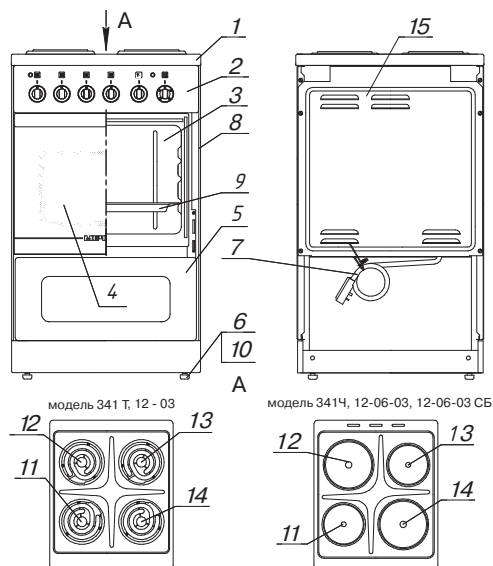

1 — плита; 2 — блок управления; 3 — электрошкаф жарочный; 4 — дверца электрошкафа жарочного; 5 — крышка передняя (отсек хозяйственный); 6 — болт М6 х 30 (далее — болт регулировочный); 7 — шнур соединительный; 8 — стенка боковая; 9 — противень; 10 — колпачок; 11 — электроконфорка левая ближняя; 12 — электроконфорка левая дальняя (в мод. 341 Т, 341 Ч — отсутствует); 13 — электроконфорка правая дальняя; 14 — электроконфорка правая ближняя, 15 — стенка задняя

Рисунок 1 — Внешний вид плиты

5.2 Панель блока управления плит моделей 341 Т, 341 Ч выполнена в соответствии с рисунком 2, моделей 12-03, 12-06-03 С, 12-06-03 СБ в соответствии с рисунком 3, принадлежность органов управления и смысловое значение символов на панели блока управления приведены в таблице 3.

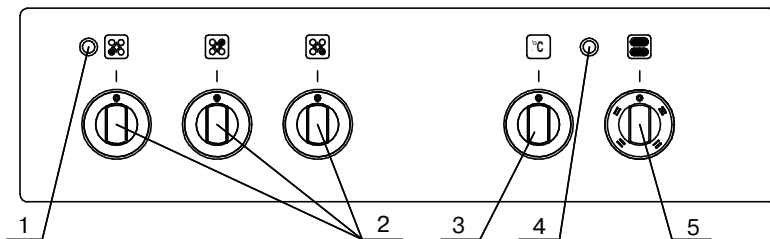

1 — сигнальная лампа включения электроконфорок; 2 — ручка пятипозиционного переключателя мощности электроконфорки (для исполнения плиты 341Т) или семипозиционного переключателя мощности электроконфорки (для исполнения плиты 341Ч); 3 — ручка пятипозиционного переключателя мощности электроконфорки жарочного; 4 — сигнальная лампа включения электрошкафа жарочного; 5 — ручка пятипозиционного переключателя мощности электронагревателей электрошкафа жарочного.



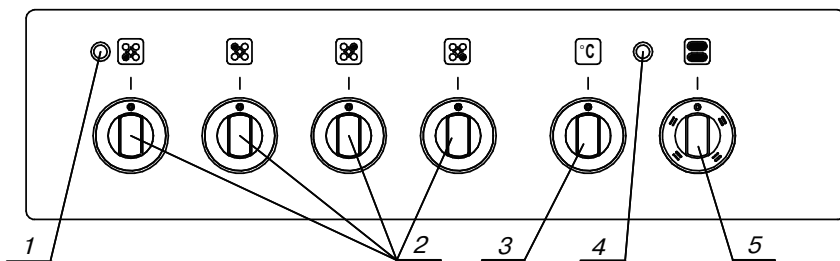



Рисунок 2 — Панель блока управления



1 — сигнальная лампа включения электроконфорок; 2 — ручка пятипозиционного переключателя мощности электроконфорки (для исполнения плиты 12-03) или семипозиционного переключателя мощности электроконфорки (для исполнения плиты 12-06-03 С, 12-06-03 СБ); 3 — ручка термостата; 4 — сигнальная лампа включения электрошкафа жарочного; 5 — ручка пятипозиционного переключателя мощности электро-нагревателей электрошкафа жарочного.

Рисунок 3 — Панель блока управления

Таблица 3

Условные обозначения на панели блока управления	Смысловое обозначение символов
	Включение электроконфорки левой ближней
	Включение электроконфорки левой дальней
	Включение электроконфорки правой дальней
	Включение электроконфорки правой ближней
	Включение нагревательных элементов электрошкафа жарочного и включение лампы подсветки
	Включение термостата

6 ПОДГОТОВКА К РАБОТЕ

6.1 Перед включением плиты в электрическую сеть необходимо:

а) в основание плиты ввернуть четыре регулировочных болта М6х30 от деревянного основания упаковки, надев на них полиэтиленовые колпачки, входящие в комплектацию;

б) установить плиту в месте, удобном для пользования, и с помощью регулировочных болтов с надетыми на них колпачками обеспечить горизонтальность рабочей поверхности плиты.

ВНИМАНИЕ: ПРИ УСТАНОВКЕ ПЛИТЫ В МЕСТЕ, УДОБНОМ ДЛЯ ПОЛЬЗОВАНИЯ, НЕОБХОДИМО ОБЕСПЕЧИТЬ РАССТОЯНИЕ ОТ БОКОВЫХ

СТЕНОК ПЛИТЫ ДО ВЕРТИКАЛЬНЫХ СТЕНОК КУХОННОГО ОБОРУДОВАНИЯ ИЛИ СТЕН ПОМЕЩЕНИЯ, НАХОДЯЩИХСЯ НА УРОВНЕ РАБОЧЕЙ ПОВЕРХНОСТИ ПЛИТЫ И ВЫШЕ, НЕ МЕНЕЕ 150мм!

г) закрепить электроплиту в соответствии с рисунком 4.

ВНИМАНИЕ: Запрещается эксплуатация электроплиты без закрепления.



Рисунок 4

6.2 Установить ручки органов управления на панели блока управления в положение «0» (отключено), при этом захваты ручек располагаются вертикально.

6.3 Вставьте вилку шнура соединительного в розетку.

6.4 Во время первого включения плиты может появиться специфический запах сгораемой пыли и консервационной смазки.

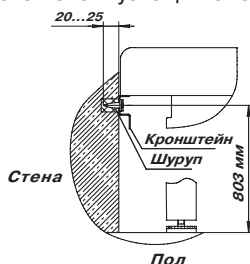
Для быстрого удаления запаха и испарения влаги (возможно скопившейся во время транспортирования и хранения) необходимо в течение одного часа прогреть электроконфорки плиты без установки посуды на минимальной мощности, а электрошкаф жарочный прогреть на максимальной мощности в течение одного часа.

7 ПОРЯДОК РАБОТЫ

7.1 Порядок работы электроконфорок.

7.1.1 При приготовлении пищи на плите рекомендуется пользоваться посудой, имеющей диаметр, равный или больший, чем диаметр электроконфорки. Использование посуды с неровным дном замедляет процесс приготовления пищи и увеличивает расход электроэнергии. Не рекомендуется ставить на электроконфорку посуду массой, превышающей 10кг.

7.1.2 При включении электроконфорок на панели блока управления загорается сигнальная лампа, которая гаснет при отключении электроконфорки (допускается слабое свечение).

7.1.3 Изменение потребляемой мощности и температуры электроконфорок достигается поворотом ручки переключателя мощности в любую сторону до фиксированного положения.

7.1.4 Возможные положения пятипозиционного переключателя мощности электроконфорки для плит моделей 341Т, 12-03, соответствующие характеру нагрева электроконфорки, указаны в таблице 4.

Таблица 4

Положение ручки переключателя	Характер нагрева электроконфорки
0	Электроконфорка отключена
1	Слабый нагрев
2	Умеренный нагрев
3	Средний нагрев
4	Максимальный нагрев

7.1.5 Возможные положения семипозиционного переключателя мощности электроконфорки для плит моделей 341С, 12-06-03 С, 12-06-03 СБ, соответствующие характеру нагрева электроконфорки, указаны в таблице 5.

Таблица 5

Положение ручки переключателя	Характер нагрева электроконфорки
0	Электроконфорка отключена
1	Минимальный нагрев
2	Слабый нагрев
3	Умеренный нагрев
4	Средний нагрев
5	Сильный нагрев
6	Максимальный нагрев

7.1.6 Приготовление блюда рекомендуется начинать сразу с максимальной мощности с положения «6» для моделей плит 341С, 12-06-03 С, 12-06-03 СБ, и с положения «4» для моделей плит 341Т, 12-03.

После закипания, или несколько раньше, необходимо переключить электроконфорку на минимальную или среднюю мощность, что соответствует слабому или среднему нагреву электроконфорки.

За 5-10 минут до конца приготовления блюда переключатель мощности электроконфорки установить в положение «0» (отключено). Тепла разогретой электроконфорки хватит для окончательного приготовления блюда, а Вы при этом значительно сэкономите электроэнергию.

7.2 Порядок работы электрошкафа жарочного.

7.2.1 Электрошкаф жарочный оснащен ТЭН.

7.2.2 Для включения электрошкафа жарочного необходимо:





- ручкой термостата задать температуру, необходимую для приготовления блюда;
- ручкой переключателя мощности электронагревателей электрошкафа жарочного выбрать один из режимов работы электронагревателей.

После выполнения этих операций на панели блока управления загорается сигнальная лампа включения электронагревателей электрошкафа жарочного (допускается мерцание сигнальной лампы).

7.2.3 Выбор режимов работы электронагревателей электрошкафа жарочного осуществляется поворотом ручки переключателя мощности

электронагревателей электрошкафа жарочного в любую сторону до фиксированного положения. В таблице 6 приведены положения ручки переключателя режимов работы электронагревателей электрошкафа жарочного.

Таблица 6

Условное обозначение символов на переключателе режимов работы электрошкафа жарочного или на панели блока управления	Работающий электронагреватель электрошкафа жарочного. Характер нагрева
	Отключено
	Минимальный нагрев
	Нижний электронагреватель. Средний нагрев
	Верхний электронагреватель. Средний нагрев
	Нижний и верхний электронагреватели одновременно. Максимальный нагрев

7.3 При использовании электрошкафа жарочного необходимо разогреть его в течение 15-20 минут незагруженным на максимальной температуре. Дальнейший температурный режим выбирайте в зависимости от вида приготавливаемого блюда (продукта).

7.4 По достижении заданной температуры внутри электрошкафа жарочного термостат отключает электрошкаф жарочный.

При понижении температуры в электрошкафу жарочном ниже заданной, термостат автоматически включает электронагреватели.

Процесс будет повторяться автоматически до тех пор, пока электрошкаф жарочный принудительно не отключить путем поворота ручек в положение «0» (отключено) переключателя режимов работы электронагревателей или термостата.

7.5 Электрошкаф жарочный может использоваться для выпечки, жарения, тушения, стерилизации, консервации и т.п.

7.6 Для приготовления отдельных видов блюд и мучных изделий в электрошкафу жарочном рекомендуются режимы, указанные в таблице 7.

Таблица7

~àÈì áí í àáí Èá È°bàà	-áÈì ì áí áóàì àÿ òàì ì áòàòòòà, °N	°òàì ÿ ì ðÈ°í òì á°áí Èÿ, ì Èí .
~àðÈì á Èç °í àÿäÈí È	150 160	180 210
~àðÈì á Èç Èàòáí Èí È	150 160	60 90
~àðÈì á Èç ÈáÈí Èí È	160 180	50 60
°í ò°áòÈ	190	90 120
ÓÈí °áí íÈ	160 180	60 90
ÓÈá	185 200	90 120
-ÈÈá	190 210	30 40
Ø Èí °ááí Èø òì ðò	175	35
°ÈÈÈÈò	140 160	20
°çáá°Èÿ Èç ì ááí -í í °í òáòòà	190 210	20
ì á°ÈÈá ì Èòí °È È ì Èòí ÈÈÈ	190 220	25 35

В процессе приготовления выпечки рекомендуется производить разворот выпекаемого изделия на 180⁰.

Рекомендации по приготовлению пищи в электрошкафу жарочном являются ориентировочными. Ваш собственный опыт и вкус внесут необходимые изменения в рекомендуемые режимы.

7.7 По окончании приготовления блюда необходимо отключить все электроконфорки и электронагреватели электрошкафа жарочного.

8 ТЕХНИЧЕСКОЕ ОБСЛУЖИВАНИЕ, ТРАНСПОРТИРОВАНИЕ И ХРАНЕНИЕ

8.1 Плита является прибором, который должен работать в течение многих лет, поэтому особое внимание уделяйте своевременной очистке загрязняющихся поверхностей и тщательному выполнению основных правил ухода:

а) не следует включать электроконфорки на максимальную мощность без посуды;

б) из-за возможного растрескивания нельзя охлаждать электроконфорки путем установки на них посуды с холодной водой;

в) из-за возможного возникновения интенсивной коррозии на электроконфорке не следует ставить на нее посуду с мокрым дном;

г) нельзя использовать металлические щетки и скребки для очистки электроконфорок от пригоревших остатков пищи.

8.2 Рабочую поверхность электроконфорок необходимо периодически чистить, тщательно удаляя пищевые отходы.

Перед чисткой плита должна быть отключена от электросети, электроконфорки необходимо охладить до комнатной температуры. Поверхность электроконфорок следует вытирать салфеткой или губкой, смоченной в мыльном растворе, пригоревшие остатки пищи следует удалять деревянной лопаточкой или палочкой.

8.3 Вымытую электроконфорку вытереть сухой салфеткой и включить на 1 - 2 минуты на минимальную мощность для окончательной просушки.

8.4 Загрязненные эмалированные поверхности плиты необходимо очищать пастой, предназначенной для чистки эмалированных поверхностей, а внутренние поверхности электрошкафа жарочного — слабым содовым раствором или мыльной водой, а затем вытереть насухо. Очистку поверхностей ручек всех модификаций производить жидким моющим

средством без абразивных материалов типа "Sorti", "Fairy", "Золушка" или другим аналогичным средством.

Нельзя употреблять чистящие средства с абразивными свойствами, такие как чистящие порошки с абразивами, абразивные пасты, камни, пензу, металлические мочалки и т.п.

8.5 Рекомендуется очищать внутренние поверхности электрошкафа жарочного после каждого использования, так как после многократного использования без очистки на внутренних поверхностях образуется пригоревшая трудносмываемая пленка.

8.6 Для чистки поддона электроконфорок плит 341Т, 12-03 необходимо ТЭН повернуть в вертикальное положение, как показано на рисунке 5, снять крестовину. ТЭН удерживать в вертикальном положении до окончания очистки, после чего установить крестовину и повернуть ТЭН в рабочее положение.



Рисунок 5 - Положение ТЭН для очистки

8.7 Срок службы плиты 10 лет. После 5 лет эксплуатации и в дальнейшем не реже одного раза в 2,5 года рекомендуется вызывать специалиста сервисного центра, уполномоченного на обслуживание и ремонт плит. В случае невыполнения профилактических работ возможно возникновение опасности пожара из-за короткого замыкания, старения электропроводки и электроарматуры.

8.8 Плита должна храниться в сухом отапливаемом помещении при температуре воздуха от плюс 1 до плюс 40°C и относительной влажности не более 80%.

8.9 Транспортирование плиты может проводиться всеми видами транспорта в крытых транспортных средствах в соответствии с правилами перевозки грузов, действующими на данном виде транспорта. При транспортировании должна быть исключена возможность перемещения плиты внутри транспортных средств.

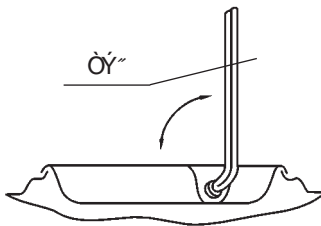
8.10 Если по окончании срока службы плита подлежит утилизации путем сдачи в металлолом, позаботьтесь о том, чтобы сделать ее непригодной для дальнейшего использования: обрежьте шнур соединительный, снимите электроконфорки и электронагреватели электрошкафа жарочного.

ПОМНИТЕ: ПОПАВ В ДЕТСКИЕ РУКИ, ПЛИТА МОЖЕТ ПРИВЕСТИ К НЕСЧАСТНОМУ СЛУЧАЮ!

9 ВОЗМОЖНЫЕ НЕИСПРАВНОСТИ И МЕТОДЫ ИХ УСТРАНЕНИЯ

9.1 Возможные характерные неисправности и методы устранения.

Неисправности, вызванные отказом (не работает электроконфорка, не работают электронагреватели электрошкафа жарочного, отсутствует электропитание, вышли из строя переключатели мощности и т.п.), устраняют только специалисты уполномоченных сервисных центров.

Замену поврежденного шнура соединительного производят специалисты уполномоченных сервисных центров. Шнур соединительный можно приобрести в сервисных центрах, уполномоченных на обслуживание и ремонт электроплит, или на предприятии-изготовителе.

В случае замены термодатчика (термостата) использовать только термодатчик (термостат), рекомендуемый в данной электроплите.

ВНИМАНИЕ! НЕКВАЛИФИЦИРОВАННЫЙ РЕМОНТ МОЖЕТ ВЫЗВАТЬ НАРУШЕНИЕ ЭЛЕКТРОБЕЗОПАСНОСТИ, ПОЖАРНОЙ БЕЗОПАСНОСТИ И ТЕХНИЧЕСКИХ ПАРАМЕТРОВ ПЛИТЫ.

10 СВИДЕТЕЛЬСТВО О ПРИЕМКЕ

Электроплита марки «МЕЧТА» модель _____
наименование модели

соответствует ГОСТ 14919-83.

Заводской номер _____

Дата выпуска _____

Штамп ОТК (клеймо приемщика)

11 ГАРАНТИИ ИЗГОТОВИТЕЛЯ

11.1 Предприятие-изготовитель гарантирует надежную работу плиты при соблюдении потребителем условий эксплуатации, хранения, транспортирования и установки.

Гарантийный срок эксплуатации 2 года с даты продажи, либо 2 года с даты выдачи акта ввода в эксплуатацию (акта приема-передачи) жилого помещения. При поставке на экспорт гарантийный срок эксплуатации плиты 1 год. Данная гарантия распространяется только на изделия, используемые в бытовых целях.

11.2 Дата продажи должна быть отмечена в руководстве по эксплуатации в разделе «Свидетельство о приемке» и талонах на гарантийный ремонт и заверена штампом предприятия-изготовителя. При отсутствии даты продажи и штампа магазина гарантийный срок исчисляется с даты изготовления плиты.

11.3 В течение гарантийного срока устранение неисправностей производится бесплатно сервисными центрами, уполномоченными на обслуживание и ремонт плит, имеющими двухсторонний договор с предприятием-изготовителем.

11.4 В случае отсутствия в Вашем населенном пункте сервисного центра, уполномоченного на обслуживание и ремонт плит, следует обращаться на предприятие - изготовитель или к дилеру при поставке на экспорт, прилагая к письму гарантийный талон.

11.5 При ремонте плиты отрывные талоны на гарантийный ремонт заполняются и изымаются специалистом сервисного центра, уполно-

моченным на обслуживание и ремонт плит. Владелец плиты должен требовать заполнение корешка талона при изъятии талона на гарантийный ремонт.

11.6 Любые претензии по качеству изделия рассматриваются только после проверки сервисным центром, уполномоченным на обслуживание и ремонт плит, с выдачей соответствующего заключения.

11.7 Гарантия не распространяется:

— на отказы и неисправности, вызванные транспортными повреждениями, небрежным обращением или плохим уходом;

— на неисправности, которые вызваны независящими от производителя причинами, такими как перепады напряжения питания, явления природы и стихийные бедствия;

— на царапины, трещины или аналогичные механические повреждения, возникшие в процессе эксплуатации.

11.8 В случае утери руководства по эксплуатации с талонами на гарантийный ремонт владелец плиты лишается права на гарантийный ремонт.

Дубликаты руководства по эксплуатации и талонов на гарантийный ремонт не выдаются.

11.9 Гарантийные обязательства предприятия-изготовителя никак не ограничивают Ваших прав, предусмотренных законодательством.

В случае, если Вы не получили удовлетворительного гарантийного обслуживания, пожалуйста, сразу же сообщите письменно или позвоните на предприятие-изготовитель тел./факс (3513) 66-60-83, тел. 66-42-73, 66-52-88, электронная почта service@zlatmash.ru

Предприятие-изготовитель не несет ответственность за ущерб здоровью и собственности, если это вызвано несоблюдением норм установки, использованием неисправной электроплиты.

Для установки, подключения обращаться в специализированные организации, имеющие лицензию на право установки и подключение электроплит. По всем вопросам, связанным с техническим обслуживанием, обращаться только в специализированные сервисные центры, уполномоченные на обслуживание и ремонт электроплит. Информация о сервисных центрах, уполномоченных на обслуживание и ремонт электроплит, прилагается отдельным списком и входит в комплектность электроплиты.

Изготовитель:

АКЦИОНЕРНОЕ ОБЩЕСТВО
«ЗЛАТОУСТОВСКИЙ МАШИНОСТРОИТЕЛЬНЫЙ ЗАВОД»
(АО «ЗЛАТМАШ»),

Парковый проезд, 1, г. Златоуст,
Челябинская область, Россия, 456208

