

tineco

PURE ONE S15 PRO SERIES

Smart Vacuum Cleaner

Instruction Manual

Руководство по эксплуатации

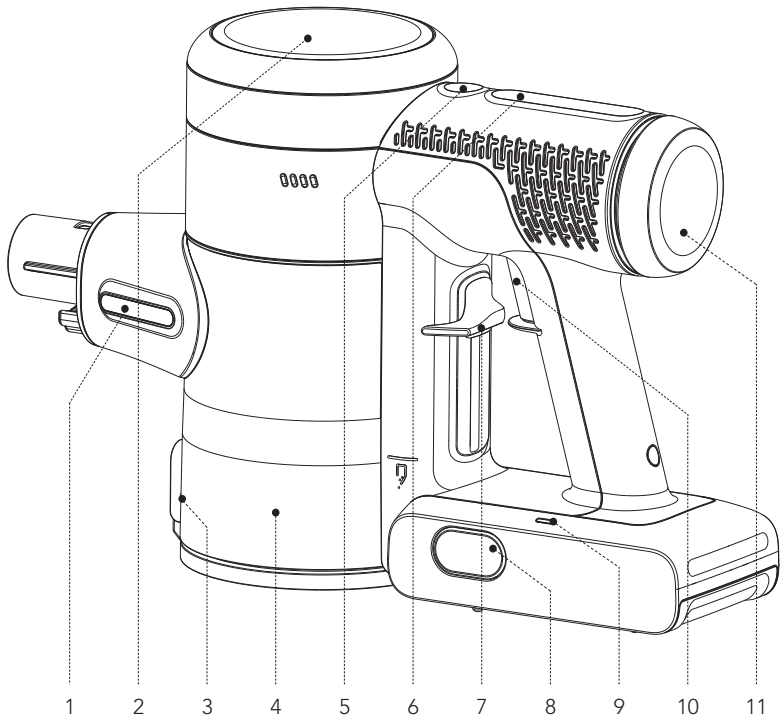

*Actual product may differ from illustration.

A**B**

*The accessories you received may vary by market, please refer to the packaging box.



1



2



3



4



5



6

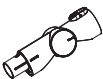

7



8



9

C-1

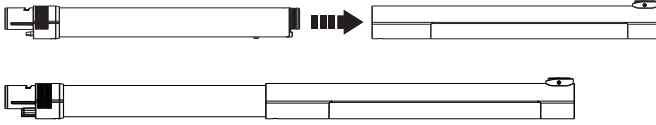

C-2

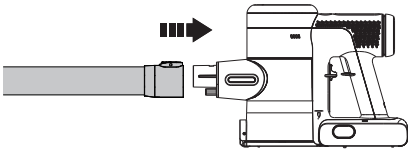

C-3

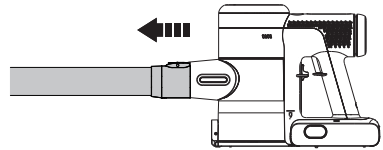

C-4

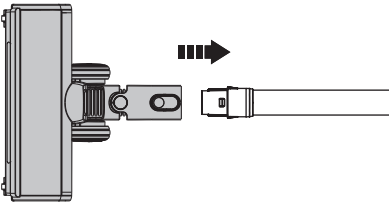

C-5

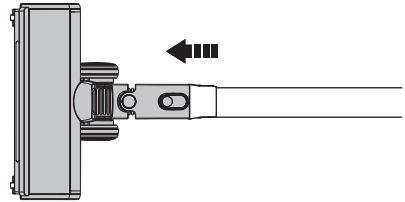

C-6

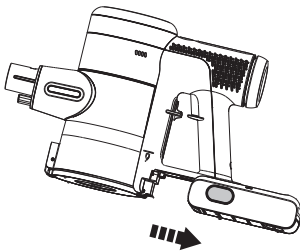

C-7

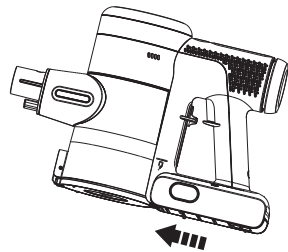

C-8

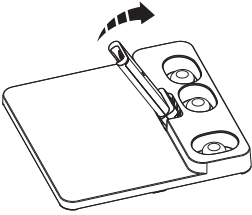

C-9

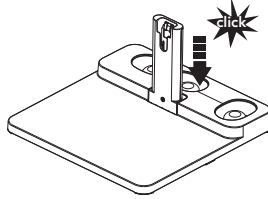

C-10

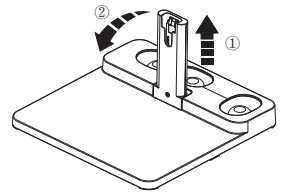

D-1

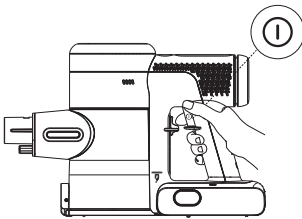

D-2

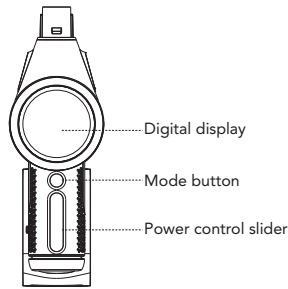

D-3

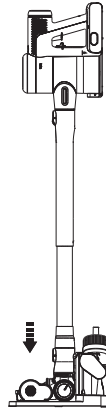

D-4



D-5

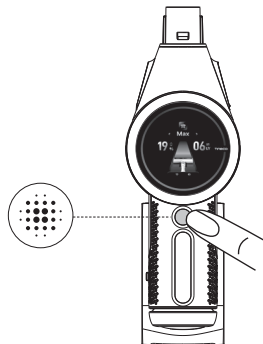

D-6

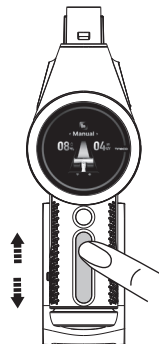

D-7

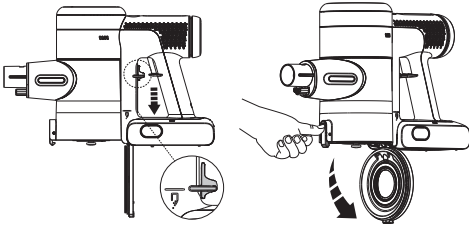

D-8

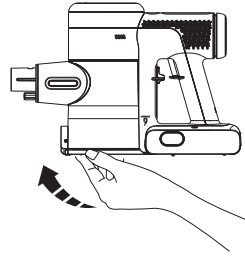

D-9

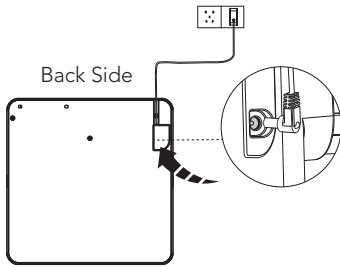

D-10

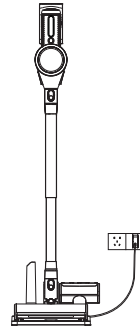

E-1

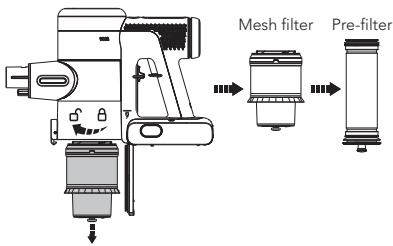

E-2

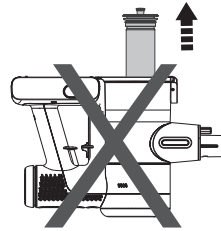

E-3

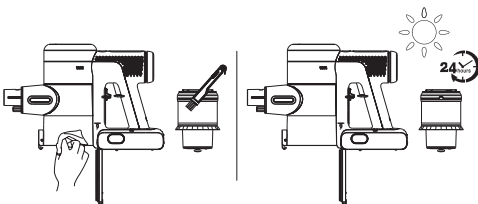

E-4

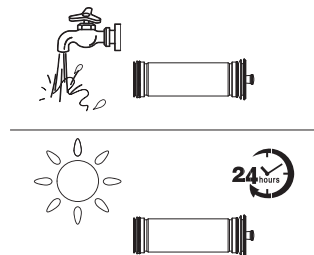

E-5

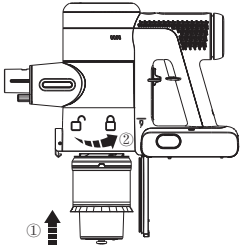

E-6

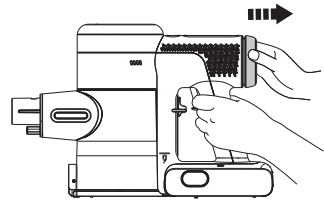

E-7

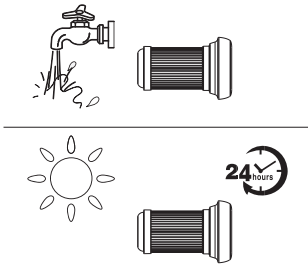

E-8

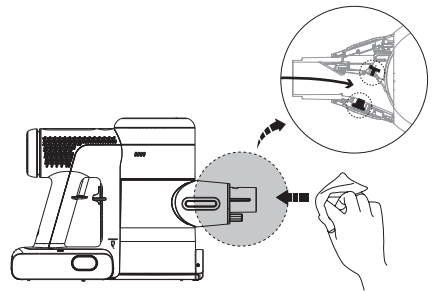

E-9

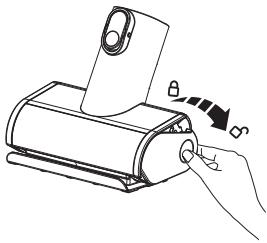

E-10

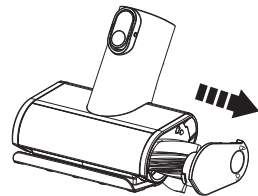

E-11

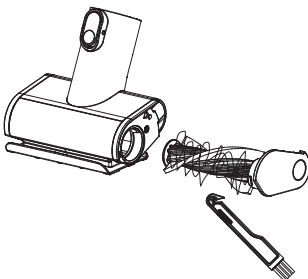

E-12

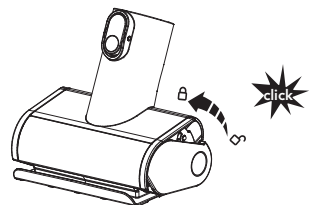

E-13

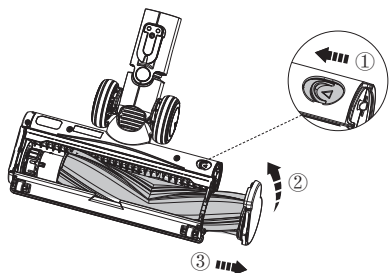

E-14

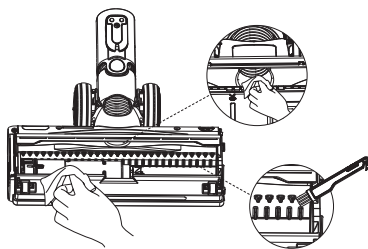

E-15

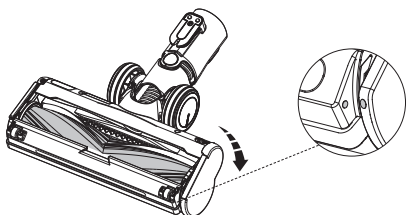

F-1

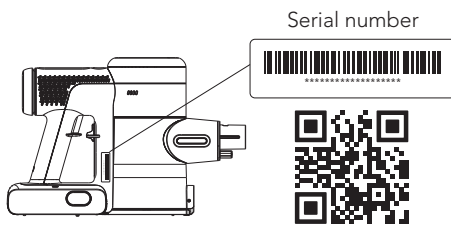

CONTENTS

Important Safety Instructions.....	7
Specifications	9
Overview.....	9
Accessories.....	10
Assembly	10
Operation.....	11
Maintenance	13
Troubleshooting.....	14
Warranty	15

IMPORTANT SAFETY INSTRUCTIONS

SAVE THESE INSTRUCTIONS Household use only.

When using an electrical appliance, basic precautions should always be followed, including the following:

READ ALL INSTRUCTIONS BEFORE USING (THIS APPLIANCE). Failure to follow the warnings and instructions may result in electric shock, fire and/or serious injury.

WARNING – To reduce the risk of fire, electric shock, or injury:

1. This appliance can be used by children aged from 8 years and above and persons with reduced physical, sensory or mental capabilities or lack of experience and knowledge if they have been given supervision or instruction concerning use of the appliance in a safe way and understand the hazards involved. Children should not play with the appliance. Cleaning and user maintenance shall not be performed by children without supervision.
2. The appliance is not to be used by persons (including children) with reduced physical, sensory or mental

- capabilities, or lack of experience and knowledge, unless they have been given supervision or instruction.
3. For INDOOR use ONLY. Do not use the appliance outdoors, nor in commercial or industrial environments. Do not use the appliance on wet surfaces or surfaces with standing water.
4. Do not allow to be used as a toy. Close attention is necessary when used by or near children, pets or plants.
5. Use only as described in this manual. Use only manufacturer's recommended attachments.
6. Do not use with a damaged cord or plug. If appliance has been dropped, damaged, left outdoors, dropped into water, or is not working as it should, return it to a service center.
7. Do not handle charger, including charger plug, and charger terminals with wet hands.
8. Do not put any object into openings. Do not use with any opening blocked; keep free of dust, lint, hair, and anything that may reduce air flow.
9. Keep hair, loose clothing, fingers, and all parts of your body away from openings and moving parts.
10. Use extra care when cleaning on stairs.
11. Do not use to pick up flammable or combustible liquids, such as gasoline, or use in areas where they may be present.
12. Do not pick up anything that is burning or smoking, such as cigarettes, matches, or hot ashes.
13. Do not use without filter.
14. Prevent unintentional activation. Ensure the switch is in the off-position before picking up or carrying the appliance. Carrying the appliance with your finger on the switch or energizing appliance that have the switch on invites accidents.
15. Disconnect the battery pack from the appliance before making any adjustments, changing accessories, storing the appliance. Such preventive

- safety measures reduce the risk of starting the appliance accidentally.
16. For the purposes of recharging the battery, only use the detachable supply unit provided with this appliance. A charger that is suitable for one type of battery pack may create a risk of fire when used with another battery pack.
 17. Use appliances only with specifically designated Tineco battery packs. Use of any other battery packs may create a risk of injury and fire.
 18. When battery pack is not in use, keep it away from other metal objects, like paper clips, coins, keys, nails, screws or other small metal objects, that can make a connection from one terminal to another. Shorting the battery terminals together may cause burns or a fire.
 19. Under improper usage, liquid may be ejected from the battery; avoid contact. If contact accidentally occurs, flush with water. If liquid comes into eye contact, seek medical help. Liquid ejected from the battery may cause irritation or burns.
 20. Do not use a battery pack or appliance that is damaged or modified. Damaged or modified batteries may exhibit unpredictable behavior resulting in fire, explosion or risk of injury.
 21. Do not expose a battery pack or appliance to fire or excessive temperature. Exposure to fire or temperature above 266°F (130°C) may cause an explosion.
 22. Follow all charging instructions and do not charge the battery pack or appliance outside of the temperature range specified in the instructions. Charging improperly or at temperatures outside of the specified range may damage the battery and increase the risk of fire.
 23. Have servicing performed by a qualified repair person using only identical replacement parts. This will ensure that the safety of the product is maintained.
 24. This appliance contains battery cells that are non-replaceable. Do not modify or attempt to repair the appliance or the battery pack except as indicated in the instructions for use and care.
 25. Always turn off this appliance before connecting or disconnecting the motorized nozzle.
 26. Brush may start unexpectedly. Disconnect battery pack before cleaning or servicing.
 27. Do not charge or store the appliance outdoors or inside the car. Only charge, store or use the battery in a dry indoor area where the temperature is higher than 39.2°F (4°C) but lower than 104°F (40°C). The charger is for indoor use only.
 28. Do not unplug by pulling on cord. To unplug, grasp the charger, not the cord.

Recycling Instructions according to Battery Law



The rechargeable battery contains materials that are harmful to the environment and must therefore be removed from the device before disposal. The device must be switched off to remove the rechargeable battery. Batteries and rechargeable batteries must not be disposed of in household waste! Every consumer is obliged to hand in all batteries and rechargeable batteries, regardless of whether they contain harmful substances or not, at a collection point in his or her municipality/ district or at a retailer, so that they can be disposed of in an environmentally friendly manner. Batteries and rechargeable batteries should only be returned when discharged. Batteries and rechargeable batteries are therefore marked with the symbol left.

Recycling Instructions according to WEEE



Waste electrical and electronic equipment must not be disposed of with household waste! Every consumer is obliged to hand in all appliances at the end of their service life at a collection point in his or her municipality/district or at a retailer so that they can be disposed of properly and in an environmentally friendly manner. The illustration left shows the wheeled bin symbol indicating separate collection of waste electrical and electronic equipment (WEEE).

For EU Countries:

For EU Declaration of Conformity information, please visit www.tineco.com.

Symbols:

	Read the instruction manual
	Class II
	Short-circuit-proof safety isolating transformer
	Switch mode power supply
	For indoor use only
	Direct current
	Alternating current
	Power On/Off
	Mode button

SPECIFICATIONS

Product	PURE ONE S15 PRO SERIES
Model	VS15xx00yy
Voltage	21.6V \equiv
Rated Power	500W
Dustbin Capacity	0.47L
Charging Time	3-4 hrs for one battery
AC Input	100-240V~
WiFi Frequency Bands	2.4G
WiFi Maximum Output Power	17dBm

- Only use the Tineco-provided battery pack VS15-01 or VS15-02.

OVERVIEW

- 1 Dust Sensor
- 2 Digital Display
- 3 Dust Empty Release Button
- 4 Dustbin
- 5 Mode Button
- 6 Power Control Slider
- 7 Dust Empty Tab
- 8 Battery Release Button
- 9 Battery Indicator
- 10 Power Button
- 11 HEPA Filter

Fig.A

ACCESSORIES

Note:

- Test an accessory on a small, inconspicuous area before use on sensitive surfaces.
- To identify what should be included with your purchase, please refer to the packaging box.
- As shown below, there are many components compatible with this model. If you require more accessories, please go to www.tineco.com or store.tineco.com.

1. Direct-drive anti-tangle LED power brush

Highly effective for cleaning fine dust on both carpets and hard floors without the problem of tangled hair blocking the roller. Additionally, the LED headlights make it easy to clean hard-to-see spots.

2. Mini power brush

For vacuuming upholstered furniture, mattresses etc. Vacuums pet hair and removes ingrained dirt.

3. 2-in-1 dusting brush

Switch between a wide and a soft brush by pressing the release button. The soft brush is most effective on hard-surface furniture while the wide brush is effective for upholstered furniture, curtains, etc.

4. Crevice tool

For corners, nooks, and other hard-to-reach places such as car seats, picture frames, and cupboards.

5. Soft dusting brush

Angled bristles on a slender, oval-shaped rim provide anti-static, cushioned contact. Suitable for dusting shelves, lighting, delicate surfaces, electronics and more.

6. Long flexible crevice tool

Designed to be easily bent, allowing you to reach tight spots with ease. Suitable for cleaning dust behind and beneath furniture, around refrigerators, and many other tight gaps.

7. Multi-angle folding tube

With its articulated joint, this cleaning tool is adjustable and flexible, making it perfect for cleaning from high to low areas.

8. Flexible extension hose

Excellent extension and flexibility to access hard-to-reach spaces; perfect for in-care use. Compatible with all non-motorized Tineco accessories.

9. Hair cleaning tool

Use the end with the small blade to remove hair and debris wrapped around the roller. Use the end with the brush to clean the brush window, and the dustbin, as required.

Fig.B

ASSEMBLY

Tube Installation

- Insert tube.
Fig.C-1
- Insert to the main unit.
Fig.C-2
- Press the release button to remove the tube.
Fig.C-3

Brush Installation

- Insert the power brush.
Fig.C-4
- Press the release button to remove the power brush.
Fig.C-5

Battery Installation

- Press the battery release button to remove the battery.
Fig.C-6
- To install, slide the battery into the slot at the base of the main unit. The battery will click into position when correctly fitted.
Fig.C-7

Charging Dock Installation



- Lift up the charging post to the upright position.
Fig.C-8
- Press hard to fix the charging post firmly on the dock.
Fig.C-9
- For easy storage, pull up the charging post and then press down.
Fig.C-10

OPERATION

Preparing for Use

Note:

- Before first use, please charge the appliance (see "Charging the Battery") for 3-4 hours in an area where the ambient temperature is between 39.2°F (4°C) and 104°F (40°C).
- Select an accessory and attach it to the appliance before use (see "Accessories").

1. Press the  button to activate the suction. Press it again to turn off the appliance.
Fig.D-1
2. The appliance will start in AUTO mode by default. Press the  button to switch between AUTO and MAX mode. Swipe the power control slider to switch to Manual mode.
Fig.D-2
3. Place the appliance and accessories on the charging dock for convenient storage after use.
Fig.D-3

Cleaning Mode Selection

AUTO Mode

- In AUTO mode, the iLoop sensor automatically detects how dirty the surface is and applies the appropriate suction power.
- A red dust monitoring loop indicates more dust is detected whereas a blue loop indicates less is detected. This mode automatically provides the best cleaning solution.
Fig.D-4

MAX Mode

- In AUTO mode, press the  button to enter MAX mode.
- In MAX mode, the iLoop only displays the dirty amount, and the suction power keeps at the maximum.
Fig.D-5

Manual Mode

- In AUTO or MAX mode, swipe the power control slider to switch to Manual mode.
- In Manual mode, you can control the power as needed.
Fig.D-6

Note:

- Keep sharp objects away from the digital display screen to avoid scratches and scrapes.
- Only use with dry hands. Dirty hands may affect slider operation.

Emptying the Dustbin

1. With the power off, push down the dust empty tab to clean the dustbin. In case excessive dust causes a blockage, press the release button on the dustbin and empty the contents.
Fig.D-7
2. Close and click the dustbin flap back into place.
Fig.D-8

Charging the Battery

1. Plug the adaptor into the charging port at the bottom of the dock.
Fig.D-9
2. Place the appliance on the charging dock and plug the adaptor into a wall outlet.
Fig.D-10

Warning:

- Only use the Tineco-provided adaptor to charge the appliance.
- To avoid trip hazards, please place the appliance securely on the charging dock, near a wall during charging.

- During long periods of not being used, store the appliance in a cool, dry place. Ensure the battery is fully charged every 3 months.
- Do not expose appliance to sunlight or freezing temperature.
- Recommended temperature range: 39.2°F (4°C)~104°F (40°C).

Runtime

- When in AUTO mode, the runtime is approximately 40 minutes. When MAX power is used, the runtime is approximately 10 minutes.
- Estimated runtime data was obtained by Tineco Laboratory using one battery and non-motorized accessories.

Charging Time

- A full charge takes approximately 3-4 hours.
- Estimated data was obtained by Tineco Laboratory under ambient temperatures between 39.2°F (4°C) to 104°F (40°C).

App

All the functions can be performed using the Tineco app. Download the Tineco app from App Store, Google Play and Tineco Official Site.

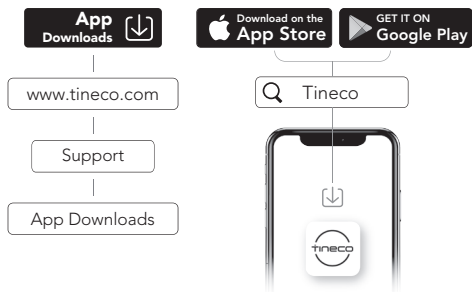

Note:

The default setting for voice prompt is English, you can set other languages via App.

Turn On/Off WiFi

- Turn on WiFi: During work, hold the  button for 3 seconds to enter Help Center and go to Connect to network.



- Turn off WiFi: Hold the  button for 20 seconds to turn off.



Voice Prompt (Contents may vary, please in kind prevail.)

Status	Reminder
Quick Start Guide	Welcome to the PURE ONE tutorial, please follow the quick start guide
	This is the power button
	The mode button and power control slider are on the top
	The dust empty tab is on the side of the dustbin
	The filter is on the bottom which is detachable for easy cleaning
Connect to the appliance	Please download Tineco app and connect the PURE ONE
WiFi network connected	Network connected
WiFi network disconnected	Disconnected
Voice prompts on	Voice prompts on
Voice prompts disabled	Voice prompts disabled
Restore factory settings	Factory settings restored
AUTO mode by default	AUTO Mode
Switch to Manual mode	Manual Mode
Switch to MAX mode	MAX Mode
Low battery	Battery level is below 20%

Status	Reminder
No battery, please charge	Battery level is at 0, please charge the appliance
Brush roller tangled	Brush roller tangled, please clean the brush
Dust sensor malfunction	Dust sensor malfunction, please clean the dust on the inner sensor
Air channel blocked	Air channel blocked, please clean the air channel and dustbin
Power is off	Power off
Start charging	Charging
Help Center	Cleaning tutorial
	Voice switch
	Connect to network
	Restore factory settings
	Exit

MAINTENANCE

Note:

- Clean the dustbin and filters after each use.
- To maintain high performance, wash and dry the pre-filter monthly, replacing it every 6 months. Wash and dry the HEPA filter every 3 months, replacing it every 12 months.

Dustbin, Mesh Filter and Pre-filter

1. Turn counter-clockwise to remove the filters.
Fig.E-1
2. Do not turn the appliance upside down when removing or installing the filter to prevent dust from entering the motor.
Fig.E-2
3. Clean the dustbin and mesh filter with a damp cloth or the cleaning tool. Air dry completely before reinstalling.
Fig.E-3

4. The pre-filter can be washed under cold running water and must be completely dry before reinstalling.

Fig.E-4

5. After cleaning, insert the pre-filter into the mesh filter properly and it clicks into place. Install the clean filters back into the main unit, then close the dustbin flap.

Fig.E-5

HEPA Filter

1. Pull out the HEPA filter (magnetically designed) for cleaning. Do not use the appliance without first installing the HEPA filter.

Fig.E-6

2. The HEPA filter can be washed under cold running water and must be completely dry before reinstalling.

Fig.E-7

Dust Sensor

- To avoid dust accumulation which can affect cleaning performance, wipe the suction mouth with a damp cloth.

Fig.E-8

Mini Power Brush

1. Press against the roller end cover downward.

Fig.E-9

2. Pull out the brush roller.

Fig.E-10

3. Remove the debris wrapped around the roller with the Tineco Hair Cleaning Tool.

Fig.E-11

4. Fully reinsert the brush roller at an angle and push upward until it clicks securely back into place.

Fig.E-12

Brush Head

1. With the power off, slide the switch to open the end cover of the brush roller and rotate it counter-clockwise to pull out the brush roller.

Fig.E-13

2. After removing the brush roller, gently clean the brush window, suction mouth and the row of plastic teeth.

Fig.E-14

3. Fully reinsert the brush roller into the brush window and the end cover can be rotated clockwise until it clicks securely back into place.

Fig.E-15

Warning:



- The power brush contains electrical components which must not be soaked or washed with water.
- Turn the power off and remove the battery before performing maintenance on the brush roller.
- To avoid injury, do not touch the brush roller while the appliance is in operation.

SCAN THE QR CODE BELOW TO
GET PRODUCT CARE VIDEOS.



TROUBLESHOOTING

Problem	Solution
The appliance does not turn on	Charge the battery
	Restart after cooling down
	Check and remove blockages
Weak suction power	Clean the dustbin and filters
	Install the pre-filter
	Remove blockages
	Clean the brush roller

Problem	Solution
Abnormal sounds or plastic teeth tangled in brush	Pull out the brush roller and remove blockages
Suction mouth blocked	Remove the mesh filter, clean the suction mouth and dustbin
Battery won't charge	Reinsert the adaptor correctly
	Ensure the main unit and battery are correctly placed
	Use the original adaptor
Brush roller tangled  Voice prompt: Brush roller tangled, please clean the brush	Remove blockages
Air channel blocked  Voice prompt: Air channel blocked, please clean the air channel and dustbin	Remove blockages
Dust sensor malfunction  Voice prompt: Dust sensor malfunction, please clean the dust on the inner sensor	Clean the dust on the inner sensor
	Install the dustbin correctly
Battery indicator blinking red during operation	Remove the battery pack and let it cool
Battery indicator blinking red during charging	Use the original adaptor
Abnormal motor sounds	Remove blockages

Note:

If the above troubleshooting guide fails to provide a solution, please visit our website www.tineco.com for further support.

WARRANTY

2-YEAR LIMITED WARRANTY

- Only applies to purchases made from authorized retailers of Tineco.
- Is subject to the adherence of the requirements outlined in this instruction manual, and is subject to further conditions outlined below.
- This warranty is governed by and construed under the laws of the country in which the purchase took place. We provide 2-year warranty or a warranty period as stipulated by applicable local law, whichever is longer.

WHAT IS COVERED?

- Your Tineco appliance has a 2-year warranty against original defects in material and workmanship, when used for private household purposes in accordance with the Tineco Instruction Manual. Motorized accessories and battery bought separately come with a 1-year warranty.
- This warranty provides, at no extra cost to you, all labor and parts necessary to ensure your appliance is in proper operating condition during the warranty period.
- This warranty will only be valid if the appliance is used in the country in which it was sold.

WHAT IS NOT COVERED?

Tineco shall not be liable for costs, damages or repairs incurred as a result of:

- Appliances purchased from an unauthorized dealer.
- Careless operation or handling, misuse, abuse and/or lack of maintenance or use not in accordance with the Tineco Instruction Manual.
- Use of the appliance other than for normal domestic purposes, e.g. for commercial or rental purposes.
- Use of parts not in accordance with the Tineco Instruction Manual.
- Use of parts and accessories other than those produced or recommended by Tineco.
- External factors unrelated to product quality and use, such as weather, modifications,

accidents, electrical outages, power surges or acts of God.

- Repairs or alterations carried out by unauthorized parties or agents.
- Failing to clear blockage and other hazardous material from the appliance.
- Normal wear and tear, including normal wearing parts, such as clear bin, belt, filter, HEPA, brush bar, and power cord (or where external damage or abuse is diagnosed), carpet or floor damage due to use not in accordance with manufacturer's instructions or failure to turn the brush bar off when necessary.
- Reduction in battery discharge time due to battery age or use.

WARRANTY LIMITATIONS

- Any implied warranties relating to your appliance including but not limited to warranty of merchantability or warranty of fitness for a particular purpose, are limited to the duration of this warranty.
- Warranty coverage applies to the original owner and to the original battery only and is not transferable.
- This limited warranty gives you specific legal rights. You may also have other rights which vary by region.
- Manufacturer's warranties may not apply in all cases, depending on factors such as use of the product, where the product was purchased, or who you purchased the product from. Please review the warranty carefully, and contact the manufacturer if you have any questions.

WARRANTY SERVICE

Register:

- We highly recommend that upon purchase, you register your appliance by logging into our official website (www.tineco.com) or scanning the QR code to enjoy more exclusive benefits. To register, please enter the whole serial number (located at the side of the vacuum unit).

Fig.F-1

- Failure to register your product won't diminish your warranty rights.

How to Claim:

- Please retain your proof of purchase. To make a claim under our Limited Warranty, you need to provide your serial number and the original purchase receipt with the purchase date and order number on it.
- All work will be carried out by Tineco or its authorized agent.
- Any replaced defective parts will become the property of Tineco.
- Service under this warranty will not extend the period of this warranty.

Visit Tineco website
www.tineco.com
for expert customer service.

СОДЕРЖАНИЕ

Важные инструкции по технике безопасности.....	17
Технические характеристики.....	20
Обзор.....	21
Аксессуары.....	21
Сборка.....	22
Эксплуатация.....	22
Обслуживание.....	25
Устранение неисправностей.....	26
Гарантия.....	27

ВАЖНЫЕ ИНСТРУКЦИИ ПО ТЕХНИКЕ БЕЗОПАСНОСТИ

СОХРАНИТЕ ДАННЫЕ ИНСТРУКЦИИ

Только для домашнего
использования.

При использовании электроприбора необходимо всегда соблюдать основные меры предосторожности, включая следующие.

ПЕРЕД ИСПОЛЬЗОВАНИЕМ ДАННОГО ПРИБОРА ПРОЧИТИТЕ ВСЕ ИНСТРУКЦИИ. Несоблюдение предупреждений и инструкций может привести к поражению электрическим током, возгоранию и/или получению тяжелых травм.

ПРЕДУПРЕЖДЕНИЕ. Чтобы снизить риск возникновения пожара, поражения электрическим током или получения травм, соблюдайте следующие инструкции.

1. Дети в возрасте от 8 лет и старше, лица с ограниченными физическими,

сенсорными или умственными способностями, а также лица, не обладающие достаточным опытом и знаниями, могут использовать данный прибор, только если они находятся под надлежащим присмотром, либо были проинструктированы о безопасном использовании данного прибора и осознают возможные риски, связанные с его эксплуатацией. Следите за тем, чтобы дети не играли с прибором. Чистка и пользовательское обслуживание не должны производиться детьми без присмотра.

2. Прибор не предназначен для использования лицами (в том числе детьми) с ограниченными физическими, сенсорными или умственными способностями, а также лицами, не обладающими достаточным опытом и знаниями, за исключением случаев, когда данные лица находятся под присмотром или прошли инструктаж.
3. Для использования ТОЛЬКО ВНУТРИ ПОМЕЩЕНИЙ. Не используйте прибор на открытом воздухе, а также в коммерческих или промышленных помещениях. Не используйте прибор на влажных поверхностях или поверхностях, залитых водой.
4. Не допускайте использования прибора в качестве игрушки. Осуществляйте пристальный контроль при использовании прибора детьми, а также рядом с ними, домашними животными или растениями.
5. Используйте данный прибор только в соответствии с данным руководством. Используйте только рекомендованные производителем насадки.
6. Не используйте прибор с поврежденным кабелем питания или вилок. Если вы уронили прибор, он оказался поврежден, находился на улице в течение длительного времени, падал в воду или не функционирует должным образом, его следует передать в сервисный центр.

7. Не прикасайтесь влажными руками к зарядному устройству, в том числе к вилке и контактам.
8. Не вставляйте никакие предметы в отверстия. Не используйте устройство, если какое-либо отверстие заблокировано. Не допускайте скопления пыли, ворса, волос и других материалов, которые могут уменьшить поток воздуха.
9. Не допускайте попадания волос, свободной одежды, пальцев и других частей тела в отверстия и их соприкосновения с движущимися деталями.
10. Будьте особенно осторожны во время уборки лестницы.
11. Не используйте прибор для сбора легковоспламеняющихся или горючих жидкостей, например бензина, или в местах их возможного наличия.
12. Не используйте прибор для сбора горящих или тлеющих предметов, например сигарет, спичек или горячего пепла.
13. Не используйте устройство без фильтра.
14. Не допускайте непреднамеренного включения прибора. Перед поднятием или переноской устройства убедитесь, что переключатель находится в выключенном положении. Не прикасайтесь к переключателю во время переноски устройства и следите за тем, чтобы при зарядке устройства переключатель находился в выключенном положении, иначе это может привести к несчастному случаю.
15. Перед регулировкой, заменой аксессуаров или хранением устройства отсоедините от него аккумуляторный блок. Такие профилактические меры безопасности снижают риск случайного запуска устройства.
16. Для зарядки аккумуляторной батареи следует использовать только тот съемный блок питания, который входит в комплект поставки данного прибора. При использовании зарядного устройства, подходящего для одного типа аккумуляторов, с аккумулятором другого типа может возникнуть опасность возгорания.
17. Используйте устройство только со специальным аккумуляторным блоком Tipaco. Использование любых других аккумуляторных блоков может привести к травмам и возгоранию.
18. Если аккумуляторный блок не используется, не храните его рядом с металлическими предметами (например, скрепками, монетами, ключами, гвоздями, винтами) или другими мелкими металлическими элементами, которые могут соединить контакты между собой. Короткое замыкание клемм аккумулятора может привести к ожогам или возгоранию.
19. Неправильная эксплуатация может привести к вытеканию жидкости из аккумулятора; не прикасайтесь к ней. При случайном контакте промойте место соприкосновения водой. При попадании жидкости в глаза обратитесь за медицинской помощью. Вытекшая из аккумулятора жидкость может вызвать раздражение или ожоги.
20. Не используйте поврежденный или модифицированный аккумуляторный блок или устройство. Поврежденные или модифицированные аккумуляторы могут работать непредсказуемо и стать причиной возгорания, взрыва или получения травмы.
21. Не подвергайте аккумуляторный блок или устройство воздействию огня или чрезмерно высоких температур. Воздействие огня или температур выше 130 °C может привести к взрыву.
22. Соблюдайте все инструкции по зарядке, а также не заряжайте аккумуляторный блок или устройство за пределами температурного диапазона, указанного в инструкции. Неправильная зарядка или зарядка

- при температурах за пределами указанного диапазона может привести к повреждению аккумулятора и повышению риска возгорания.
23. Обслуживание должен выполнять квалифицированный специалист по ремонту с использованием только идентичных запасных деталей. Это обеспечит безопасность при эксплуатации устройства.
 24. Данный прибор содержит несменяемые элементы питания. Не модифицируйте и не пытайтесь отремонтировать прибор или аккумулятор, за исключением случаев, указанных в инструкциях по эксплуатации и уходу.
 25. Всегда выключайте данный прибор перед установкой или снятием электронасадки.
 26. Щетка может неожиданно начать вращение. Отключайте аккумуляторный отсек перед очисткой или обслуживанием.
 27. Не заряжайте и не храните устройство на улице или внутри автомобиля. Заряжайте, храните и используйте аккумулятор только в сухом помещении при температурном диапазоне от 4 °C до 40 °C. Зарядное устройство предназначено для эксплуатации только внутри помещений.
 28. Не извлекайте вилку из розетки, вытягивая ее за шнур. Чтобы извлечь зарядное устройство из розетки, держите его за корпус, а не за шнур.

Указания по утилизации в соответствии с законодательством по аккумуляторным батареям



Аккумулятор содержит вредные для окружающей среды материалы, поэтому его необходимо извлечь из прибора перед утилизацией. Перед извлечением аккумулятора необходимо выключить прибор. Не выбрасывайте батареи и аккумуляторы в бытовые отходы! Каждый потребитель обязан сдавать все батареи и аккумуляторы, вне зависимости от наличия вредных веществ, в пункт сбора в соответствующем муниципалитете/районе или у ритейлера в целях их утилизации экологически безопасным способом. Возврат батарей и аккумуляторов должен осуществляться только после разрядки. По этой причине батареи и аккумуляторы помечаются символом слева.

Указания по утилизации
в соответствии с
законодательством
по отходам
электротехнического и
электронного оборудования
(WEEE)



Не выбрасывайте отходы электротехнического и электронного оборудования в бытовые отходы! Каждый потребитель обязан сдавать все бытовые приборы по окончании срока их службы в пункт сбора в соответствующем муниципалитете/районе или у ритейлера в целях их утилизации экологически безопасным способом. На рисунке слева отображен символ мусорного бака, что указывает на отдельный сбор отходов электротехнического и электронного оборудования (WEEE).

Для стран ЕС:

Для получения информации о декларации соответствия ЕС посетите сайт www.tineco.com.

Символы:

	Ознакомьтесь с руководством по эксплуатации
	Класс II
	Безопасный разделительный трансформатор с защитой от короткого замыкания
	Источник питания в режиме переключения
	Для использования только внутри помещений
	Постоянный ток
	Переменный ток
	Включение/выключение
	Кнопка режима

ТЕХНИЧЕСКИЕ ХАРАКТЕРИСТИКИ

Изделие	СЕРИЯ PURE ONE S15 PRO
Модель	VS15xx00yy
Напряжение	21,6 В==
Номинальная мощность	500 Вт
Объем контейнера для пыли	0,47 л

Время зарядки	3-4 ч (один аккумулятор)
Входное напряжение переменного тока	100-240 В~
Частотный диапазон Wi-Fi	2,4 ГГц
Максимальная выходная мощность Wi-Fi	17 дБм

- Используйте только аккумуляторный блок VS15-01 или VS15-02, поставляемый компанией Tineco.

ОБЗОР

- 1 Датчик пыли
- 2 Цифровой дисплей
- 3 Кнопка опорожнить контейнера для пыли
- 4 Контейнер для пыли
- 5 Кнопка режима
- 6 Ползунок регулятора мощности
- 7 Рычаг для удаления пыли
- 8 Кнопка отсоединения аккумулятора
- 9 Световой индикатор аккумулятора
- 10 Кнопка питания
- 11 HEPA-фильтр

Рис.А

АКСЕССУАРЫ

Примечание.

- Перед использованием аксессуара на деликатных поверхностях испытайте его на небольшом незаметном участке.
- Чтобы узнать комплект поставки, см.

информацию на упаковочной коробке.

- Как указано ниже, существует много компонентов, совместимых с данной моделью. Дополнительные аксессуары можно приобрести на сайте www.tineco.com или store.tineco.com.

1. Турбощетка с LED-подсветкой, прямым приводом и механизмом против спутывания

Высокоэффективная очистка мелкой пыли на ковровых и твердых напольных покрытиях без спутывания попавших на щетку волос. Светодиодная подсветка помогает очистить труднодоступные места.

2. Мини-турбощетка

Для очистки мягкой мебели, матрасов и пр. Удаляет шерсть домашних животных и вьевшуюся грязь.

3. Щетка для пыли «2 в 1»

Переключение между широкой и мягкой щеткой происходит путем нажатия на кнопку разблокировки. Мягкая щетка обеспечивает наиболее эффективную очистку мебели с твердой поверхностью, а широкая — мягкой мебели, занавесок и пр.

4. Щелевая насадка

Для уборки в углах и других труднодоступных местах, таких как пространство рядом с автомобильными сиденьями, картинными рамами и шкафами.

5. Мягкая щетка для пыли

Компактная овальная щетка со скошенной щетиной и антистатическим эффектом аккуратно очищает поверхность. Подходит для полок, светильников, деликатных поверхностей, электроники и многого другого.

6. Длинная гибкая щелевая насадка

Легко очищает труднодоступные места за счет своей гибкости. Подходит для удаления пыли за и под мебелью, возле холодильника и во многих других труднодоступных местах.

7. Подвижная насадка

Регулируемое шарнирное соединение позволяет легко поддерживать чистоту любых поверхностей на любой высоте.

8. Гибкий удлинительный шланг

Позволяет легко очистить даже труднодоступные места. Идеально подходит для уборки автомобилей. Совместим со всеми неэлектрическими аксессуарами Tipeso.

9. Инструмент для удаления волос

Используйте наконечник с небольшим лезвием, чтобы удалить волосы и мусор, скопившиеся вокруг ролика. Используйте наконечник со щеткой, чтобы при необходимости очистить контейнер для пыли и окошко на корпусе основной щетки.

Рис.В

СБОРКА

Установка трубки

- Вставьте трубку.
Рис.С-1
- Вставить в основной корпус.
Рис.С-2
- Нажмите кнопку отсоединения и снимите трубку.
Рис.С-3

Установка щетки

- Вставьте турбощетку.
Рис.С-4
- Нажмите кнопку отсоединения и снимите турбощетку.
Рис.С-5

Установка аккумулятора

- Нажмите кнопку отсоединения аккумулятора и достаньте его.
Рис.С-6

- При установке вставьте аккумулятор в отверстие на нижней части основного корпуса устройства. При правильной установке раздается щелчок.

Рис.С-7

Установка зарядной станции

- Поставьте зарядную стойку вертикально.

Рис.С-8

- С усилием нажмите на стойку, чтобы зафиксировать ее на зарядной станции.

Рис.С-9

- Для удобства хранения извлеките зарядную стойку, а затем сожмите ее.

Рис.С-10

ЭКСПЛУАТАЦИЯ

Подготовка к использованию

Примечание.

- Перед первым использованием заряжайте устройство (см. раздел «Зарядка аккумулятора») на протяжении 3-4 часов в помещении с температурой от 4 °C до 40 °C.
- Перед использованием следует выбрать аксессуар и установить его на прибор (см. раздел «Аксессуары»).

1. Нажмите кнопку , чтобы активировать всасывание. Нажмите на нее еще раз, чтобы выключить прибор.

Рис.Д-1

2. Устройство по умолчанию начинает работу в режиме AUTO. Для переключения между режимами AUTO и MAX нажмите кнопку . Переключите ползунок регулятора мощности для перехода в ручной режим.

Рис.Д-2

3. Установите прибор и аксессуары на зарядной станции для удобного хранения после использования.

Рис.Д-3

Выбор режима очистки

Режим AUTO

- В режиме AUTO датчик iLoop автоматически определяет степень загрязненности поверхности и соответствующим образом адаптирует мощность всасывания.
- Красный цвет контура контроля пыли означает, что обнаружено большее количество пыли, синий цвет — меньшее количество. Данный режим автоматически обеспечивает лучшее решение для поддержания чистоты.

Рис.D-4

Режим MAX

- Для перехода из режима AUTO в режим MAX нажмите кнопку .
- В режиме MAX датчик iLoop отображает только уровень загрязнения, а мощность всасывания остается на максимальном уровне.

Рис.D-5

Ручной режим

- В режиме AUTO или MAX переключите ползунок регулятора мощности для перехода в ручной режим.
- В ручном режиме можно при необходимости управлять питанием.

Рис.D-6

Примечание.

- Во избежание царапин и потертостей не допускайте контакта острых предметов с цифровым дисплеем.
- Дотрагивайтесь до прибора только чистыми руками. Грязь на руках может повлиять на работу ползунка регулятора.

Очистка контейнера для пыли

1. Чтобы очистить контейнер для пыли, при выключенном питании нажмите на рычаг для удаления пыли. При засорах из-за избыточного объема пыли нажмите кнопку

отсоединения на контейнере для пыли и извлеките содержимое.

Рис.D-7

2. Закройте крышку контейнера для пыли до ее фиксации со щелчком.

Рис.D-8

Зарядка аккумулятора

1. Подключите адаптер к порту зарядки в нижней части зарядной станции.

Рис.D-9

2. Разместите прибор на зарядной станции и подключите ее к настенной розетке.

Рис.D-10

Предупреждение.

- Для зарядки прибора следует использовать только тот адаптер, который входит в комплект поставки Tіpeso.
- Чтобы избежать риска спотыкания, во время зарядки помещайте устройство на зарядную базу рядом со стеной.
- Если прибор не используется в течение длительного времени, храните его в сухом прохладном месте. Каждые три месяца следует полностью заряжать аккумулятор.
- Не подвергайте устройство воздействию солнечного света или отрицательных температур.
- Рекомендуемый температурный диапазон: 4 °C ~ 40 °C.

Время работы

- В режиме AUTO время работы составляет около 40 минут. В режиме MAX время работы составляет около 10 минуты.
- Расчетные данные о времени работы получены лабораторией Tіpeso с использованием одного аккумулятора и аксессуаров без электропривода.

Время зарядки

- Полная зарядка занимает около 3-4 часов.
- Расчетные данные получены лабораторией Tіpeso при температуре окружающей среды от 4 °C до 40 °C.

Приложение

Выполнение всех функций возможно через приложение Tineco. Загрузите приложение Tineco с App Store, Google Play или официального сайта Tineco.



Примечание.

Для голосовых подсказок используется по умолчанию английский язык, но возможна установка других языков через приложение.

Включение/выключение Wi-Fi

- Включение Wi-Fi: Во время эксплуатации нажмите кнопку  и удерживайте ее в течение 3 секунд для входа в Справочный центр и перехода во вкладку «Подключение к сети».



- Выключение Wi-Fi: Нажмите кнопку  и удерживайте ее в течение 20 секунд для выключения.



Голосовые подсказки

(возможны расхождения; внесите соответствующие изменения)

Состояние	Напоминание
Руководство по быстрому запуску	Добро пожаловать в обучающее руководство PURE ONE. Следуйте руководству по быстрому запуску
	Это кнопка питания
	Кнопка режима и ползунок регулятора мощности находятся сверху
	В боковой части контейнера для пыли расположено отверстие для очистки
	Для простоты очистки в нижней части расположен съемный фильтр
Подключитесь к приложению	Загрузите приложение Tineco и подключите устройство PURE ONE
Wi-Fi подключен	Подключено к сети
Wi-Fi отключен	Отключено
Голосовые подсказки включены	Голосовые подсказки включены
Голосовые подсказки отключены	Голосовые подсказки отключены
Выполните восстановление заводских настроек	Заводские настройки восстановлены
Режим AUTO по умолчанию	Режим AUTO
Переключение в ручной режим	Ручной режим
Переключение в режим MAX	Режим MAX

Состояние	Напоминание
Низкий заряд аккумулятора	Заряд аккумулятора ниже 20%
Аккумулятор разряжен, зарядите аккумулятор	Заряд аккумулятора равен 0. Зарядите устройство
Роликовая щетка засорена	Роликовая щетка засорена. Очистите щетку
Сбой датчика пыли	Сбой датчика пыли. Очистите пыль на внутреннем датчике
Воздушный канал заблокирован	Воздушный канал заблокирован. Очистите воздушный канал и контейнер для пыли
Отключение питания	Питание отключается
Начало зарядки	Зарядка
Центр справки	Обучающее руководство по очистке
	Переключатель голоса
	Подключение к сети
	Выполните восстановление заводских настроек
	Выход

ОБСЛУЖИВАНИЕ

Примечание.

- Очищайте контейнер для пыли и фильтры каждый раз после использования.
- Для поддержания высокой производительности ежемесячно промывайте и сушите фильтр предварительной очистки. Меняйте фильтр предварительной очистки каждые 6 месяцев. Промывайте и сушите HEPA-фильтр каждые 3 месяца. Меняйте HEPA-фильтр каждые 12 месяцев.

Контейнер для пыли, сетчатый фильтр и префильтр

1. Для снятия фильтров поверните их против часовой стрелки.

Рис.Е-1

2. При снятии и установке фильтра не переворачивайте устройство вверх дном, чтобы предотвратить попадание пыли в мотор.

Рис.Е-2

3. Очистите контейнер для пыли и сетчатый фильтр влажной тканью или инструментом для очистки. Полностью высушите на воздухе перед установкой на место.

Рис.Е-3

4. При необходимости префильтр можно промыть холодной проточной водой. Перед установкой на место его следует полностью высушить.

Рис.Е-4

5. После очистки вставьте фильтр предварительной очистки надлежащим образом в сетчатый фильтр. При надлежащей установке зафиксируется со щелчком. Установите чистые фильтры обратно в основной корпус, затем закройте крышку контейнера для пыли.

Рис.Е-5

HEPA-фильтр

1. Извлеките для очистки HEPA-фильтр (магнитный). Не используйте прибор без установленного HEPA-фильтра.

Рис.Е-6

2. При необходимости HEPA-фильтр можно промыть холодной проточной водой. Перед установкой на место его следует полностью высушить.

Рис.Е-7

Датчик пыли

- Чтобы предотвратить скопление пыли, которое может снизить эффективность очистки, протрите всасывающее отверстие влажной тканью.

Рис.Е-8

Мини-турбощетка

1.Нажмите на край крышки щетки.

Рис.Е-9

2.Вытащите роликовую щетку.

Рис.Е-10

3.Удалите мусор, скопившийся вокруг ролика, с помощью специального инструмента Tinesco.

Рис.Е-11

4.Вставьте роликовую щетку под углом и перемещайте ее вверх до щелчка.

Рис.Е-12

Головка щетки

1.Выключите питание прибора и переключите ползунок, чтобы открыть торцевую крышку роликовой щетки. Выкрутите крышку против часовой стрелки, чтобы достать роликовую щетку.

Рис.Е-13

2.После снятия роликовой щетки аккуратно очистите окошко щетки, всасывающее отверстие и ряд пластиковых зубчиков.

Рис.Е-14

3.Вставьте роликовую щетку в окошко щетки и поворачивайте торцевую крышку до щелчка.

Рис.Е-15

Предупреждение.

- Турбощетка содержит электрические компоненты, которые нельзя мочить или мыть водой.
- Выключите питание и извлеките аккумулятор перед техническим обслуживанием роликовой щетки.
- Во избежание травм не прикасайтесь к роликовой щетке, когда прибор находится в рабочем состоянии.

Отсканируйте QR-код ниже, чтобы получить видеоролики по уходу за продуктом.



УСТРАНЕНИЕ НЕИСПРАВНОСТЕЙ

Проблема	Решение
Прибор не включается	Зарядите аккумулятор
	Перезапуск после охлаждения
	Проверьте наличие засорения и устранили его
Слабая мощность всасывания	Очистите контейнер для пыли и фильтры
	Установить фильтр предварительной очистки
	Устраните засорение
	Очистите роликовую щетку
Нехарактерные звуки или застревание зубчиков в щетке	Снимите роликовую щетку и устранили загрязнения
Всасывающее отверстие засорено	Снимите сетчатый фильтр, очистите всасывающее отверстие и контейнер для пыли

Проблема	Решение
Аккумулятор не заряжается	Заново установите адаптер правильно
	Проверьте правильность установки основного корпуса устройства и аккумулятора
	Воспользуйтесь оригинальным адаптером
Роликовая щетка засорена 🔊 Голосовая подсказка: Роликовая щетка засорена. Очистите щетку	Устраните засорение
Воздушный канал заблокирован 🔊 Голосовая подсказка: Воздушный канал заблокирован. Очистите воздушный канал и контейнер для пыли	Устраните засорение
Сбой датчика пыли 🔊 Голосовая подсказка: Сбой датчика пыли. Очистите пыль на внутреннем датчике	Очистите пыль на внутреннем датчике
	Правильно установите контейнер для пыли
Индикатор аккумулятора мигает красным светом при работе	Извлеките аккумуляторный блок и охладите его
Индикатор аккумулятора мигают красным светом при зарядке	Воспользуйтесь оригинальным адаптером
Необычный звук при работе двигателя	Устраните засорение

Примечание.

Если в приведенных выше инструкциях отсутствует решение для устранения проблемы, посетите наш сайт

www.tineco.com, чтобы получить дальнейшую помощь.

ГАРАНТИЯ

ОГРАНИЧЕННАЯ ГАРАНТИЯ НА 2 ГОДА

- Распространяется только на те устройства, которые приобретаются у авторизованных розничных продавцов Tineco.
- Обязательно соблюдение требований, изложенных в настоящем руководстве по эксплуатации, и дополнительных условий, изложенных ниже.
- Данная гарантия регулируется и толкуется в соответствии с законодательством страны, где была совершена покупка. Мы предоставляем гарантию на 2 года или гарантийный срок, предусмотренный применимым местным законодательством, в зависимости от того, какой срок больше.

ЧТО ПОКРЫВАЕТ ГАРАНТИЯ?

- На ваш прибор Tineco распространяется гарантия сроком 2 года на оригинальные дефекты материала и изготовления, обнаруженные при использовании в личных бытовых целях согласно руководству по эксплуатации Tineco. На электрические аксессуары и приобретаемый отдельно аккумулятор гарантия составляет 1 год.
- В рамках данной гарантии мы предоставляем без каких-либо дополнительных затрат для вас все детали и работу специалистов, необходимые для обеспечения надлежащего эксплуатационного состояния вашего прибора в течение гарантийного срока.
- Настоящая гарантия действует только в том случае, если прибор используется в той стране, в которой он был продан.

ЧТО НЕ ПОКРЫВАЕТ ГАРАНТИЯ?

Tineco не несет ответственности за расходы, ущерб или ремонт при следующих условиях:

- приобретение приборов у неавторизованного дилера;
- небрежная эксплуатация или обращение, неправильное использование, нарушения режима эксплуатации и/или отсутствие технического обслуживания, использование без соблюдения инструкций, изложенных в руководстве по эксплуатации Tineco;
- использование прибора за рамками обычных бытовых целей (например, в коммерческих помещениях или в целях аренды);
- использование деталей без соблюдения инструкций, изложенных в руководстве по эксплуатации Tineco;
- использование деталей и аксессуаров, которые не были произведены или рекомендованы Tineco;
- внешние факторы, не связанные с качеством изделия и его использованием, такие как погода, модификации, аварии, перебои в электроснабжении, скачки напряжения или стихийные бедствия;
- ремонт или модификация, выполненные неавторизованными лицами или агентами;
- невыполнение очистки прибора от засорения и других опасных материалов;
- обычный износ, в том числе деталей, обычно подверженных износу (например, прозрачный контейнер, ремень, фильтр, HEPA-фильтр, роликовая щетка и кабель питания) (или в случае диагностики внешних повреждений или нарушения режима эксплуатации), повреждение коврового или напольного покрытия из-за использования прибора без соблюдения инструкций производителя или продолжения работы с роликовой щеткой в случаях, когда требуется ее отключение;
- сокращение времени разряда аккумулятора в связи со сроком его службы или использованием.

ОГРАНИЧЕНИЯ ДЕЙСТВИЯ ГАРАНТИИ

- Любые подразумеваемые гарантии в отношении вашего прибора, в том числе включая гарантию товарной пригодности и гарантию пригодности для определенной цели, ограничены сроком действия настоящей гарантии.
- Действие гарантии распространяется только на первоначального владельца и оригинальный аккумулятор, а также не подлежит передаче.
- Данная ограниченная гарантия дает вам определенные юридические права. В зависимости от региона у вас также могут быть другие права.
- Гарантии производителя могут применяться не во всех случаях с учетом таких факторов, как использование изделия, место приобретения изделия или продавец изделия. Внимательно ознакомьтесь с гарантией и обратитесь к производителю, если у вас есть какие-либо вопросы.

ГАРАНТИЙНОЕ ОБСЛУЖИВАНИЕ

Регистрация.

- Настоятельно рекомендуем после покупки зарегистрировать прибор на официальном сайте Tineco (www.tineco.com) или отсканировать QR-код, чтобы получить доступ к эксклюзивным преимуществам. При регистрации введите серийный номер полностью (расположен на боковой стороне пылесоса).

Рис. F-1

- Отказ от регистрации изделия не приводит к уменьшению ваших гарантийных прав.

Подача претензий.

- Сохраните документ, подтверждающий покупку. Чтобы подать претензию по нашей ограниченной гарантии, вам необходимо предоставить серийный номер и оригинал квитанции о покупке с указанием даты покупки и номера заказа.
- Все работы будут выполняться компанией Тiнесо или ее авторизованным агентом.
- При замене любых неисправных деталей они становятся собственностью Тiнесо.
- Обслуживание по данной гарантии не продлевает срок ее действия.

При обнаружении неисправностей в работе прибора следует обратиться к разделу «Диагностика и устранение неисправностей». В случае если неисправность прибора не удалось устранить, немедленно прекратите его использование и передайте в ближайший сервисный центр компании для тестирования, замены или ремонта.

В целях безопасности все работы по ремонту и обслуживанию устройства должны выполняться только представителями уполномоченных сервисных центров компании.

Адреса и телефоны сервисных центров можно узнать на сайте **www.tineco.com** или по телефону **8 495 755 85 20**.

Срок службы прибора - 4 года.

Гарантийный срок – 2 года.

tineco
Live Easy.
Enjoy Life.



tinecoglobal



 www.tineco.com

Изготовитель: Tineco Intelligent Technology Co.,Ltd

Адрес Изготовителя: 108# SHIHU WEST ROAD, WUZHONG DISTRICT, SUZHOU, CHINA

MADE IN CHINA/Сделано в Китае